

QUARZ AG

Wiesenstrasse 2
CH-8617 Mönchaltorf
Switzerland
044 949 18 80
led@quarz.ch

Produktkatalog

2016 / 17

NEU!
Ledlampenshop.ch



**Wegweisend in
LED-LICHTTECHNIK!**

www.quarz.ch

www.ledlampenshop.ch



Unser QUARZ - Haus in Mönchaltorf

Ihr LED Team:



Walter Sandhofer
 Leitung LED Lichttechnik
walter.sandhofer@quarz.ch
 044 949 18 88
 079 949 18 18



Vanessa Ceko
 Orderhandlung / Shop
vanessa.ceko@quarz.ch
 044 949 18 85



Leonhard Shajiei
 Product-Management
 Verkauf Aussendienst
leonhard.shajiei@quarz.ch
 044 949 18 84
 079 283 50 90



Martin Baumann
 Technik / Support
martin.baumann@quarz.ch
 044 949 18 42



Remo Waser
 Verkauf Aussendienst
remo.waser@quarz.ch
 044 949 18 86
 079 788 18 48



Roman Tanner
 Einkauf / Orderhandlung
roman.tanner@quarz.ch
 044 949 18 83

Besuchen Sie unseren www.ledlampenshop.ch

	<p>Spot-Module LED Spot allgemein Möbeleinbauleuchten</p>	<p>Einbau Spot</p>	<p>1</p>
	<p>Deckeneinbauleuchten Allgem. Einbauleuchten Flache Einbauleuchten</p>	<p>Einbau Leuchten</p>	<p>2</p>
	<p>Deckenleuchten (HF) Hängeleuchten Büroleuchten</p>	<p>Decken Leuchten</p>	<p>3</p>
	<p>Lichtplatten 3-Phasen Schienenspot Euroschienen</p>	<p>Lichtplatten Track</p>	<p>4</p>
	<p>LED Röhren T8 Armaturen Unterbauleuchten</p>	<p>LED Röhren</p>	<p>5</p>
	<p>LED Bänder ALU Profile, Trafo / Regler</p>	<p>LED Bänder</p>	<p>6</p>
	<p>Gartenleuchten Aussenleuchten Pollerleuchten</p>	<p>Garten Leuchten</p>	<p>7</p>
	<p>Flutlichtstrahler HF Flutlichtstrahler Arbeitsscheinwerfer</p>	<p>Flutlicht Strahler</p>	<p>8</p>
	<p>AC LED Board Paperled LED Leuchtmittel</p>	<p>AC Board Retrofit</p>	<p>9</p>
	<p>High Bay Q-Cloud Industriestrahler Q-Flood Q-Trag Systeme</p>	<p>Industrie Produkte</p>	<p>10</p>



King Modul 8.5 Watt mit weissem IP65 Einbauring



Klemko Siena Klick&Go 3,3 Watt



CREE Spot 7 Watt

	King-Modul	Seite 6	1
	Bonnita	Seite 8	
	Einbauringe	Seite 10	
	CREE-Spot	Seite 12	
	Einbauspot Klemko	Seite 14	
	Setangebote Klemko	Seite 16	
	System Luzern	Seite 18	
	Zubehör Luzern	Seite 20	
	Trafo	Seite 21	

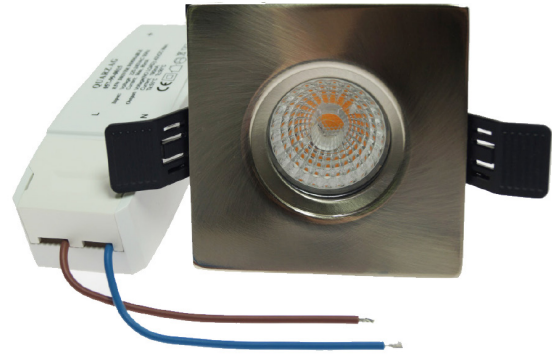

LED Einbauspot King-Modul DM50

Allgemeine Beschreibung:

Einbau LED-Spot mit patentierter Cameta Linse in blendfreier Qualität und CREE COB LED Chip, erzeugt ein sehr schönes und klares LED Licht mit einem Hohen CRI von >90. Das King-Modul bietet ein ausgezeichnetes Preis- Leistungsverhältnis. Der Trafo ist mit den meisten Ph-Abschnittdimmern kompatibel. Als Zubehör sind auch 24° und 38° Linsen erhältlich.

Technische Daten:

- Abstrahlwinkel: 60° (optional: 24° und 38°)
- LED Chip Cree CXA 1507 bzw. CXA 1512
- Anzahl LED: 1 Stk.
- Power Faktor: >0.90
- Power Effizienz: 80-82 lm/W
- Farbe Gehäuse: grau
- Dimension (D): 50mm
- Farbwiedergabeindex (CRI): >90
- Betriebs- und Umgebungstemperatur: n.V.
- Betriebsdauer: bis 50000 Stunden
- IP-Schutzklasse: IP20
- Dimmbar: Ja, Ph-Abschnitt
- Zertifikate: GS, CE, RoHs, EU1194/2012, EU874/2012
- Garantie: 3 Jahre
- Lieferumfang: 1 LED Spot Modul inkl. Ph-Abschnitt dimmbaren Trafo

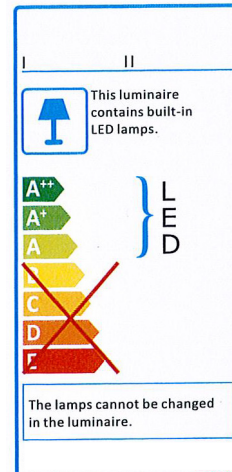

Dimensionen:

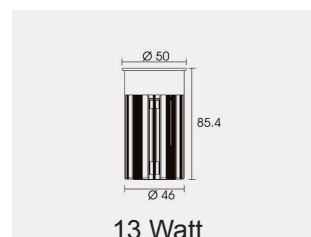
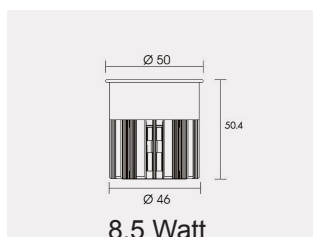

LED Einbauspot King - Modul



60°	Ra>90	inkl. 	 Ph-Absch.	IP30
CE	30'000h L70	3 Jahre	 +40°C -20°C	Ø 50mm

Produkt	Farbe	Art. Nr.	Lichtfarbe	Lumen	Tech. Daten	Preis exkl.	
8,5 Watt 60°	Grau	057-10-0001	Extrawarmweiss 2700 K	700 lm	AC230V, IP30, Gewicht 120 gr CREE CXA 1507, Ra >90, 190mA inkl. Trafo Ph-Abschnitt dimmbar Modul: DMxH: 50/46x50,4mm	54.20	
		057-10-0005	Warmweiss 3000 K	715 lm			
		057-10-0002	Naturweiss 4000 K	735 lm			
		057-10-0006	Kaltweiss 5000 K	750 lm			
13 Watt 60°	Grau	057-10-0003	Extrawarmweiss 2700 K	1'000 lm	AC230V, IP30, Gewicht 120 gr CREE CXA 1512, Ra >90, 280mA inkl. Trafo Ph-Abschnitt dimmbar Modul: DMxH 50/46x85,4mm	62.40	
		057-10-0007	Warmweiss 3000 K	1'025 lm			
		057-10-0004	Naturweiss 4000 K	1'050 lm			
		057-10-0008	Kaltweiss 5000 K	1'075 lm			
Linsen (Optional)	Klar	057-99-0010	24° Optik Linse zu King Modul		Kann nachträglich ganz einfach umgerüstet werden	9.00	
	Klar	057-99-0011	38° Optik Linse zu King Modul				
Einbau- Ringe IP20 Schwenkbar	Rund	057-99-0020	Einbauring weiss, IP20		DMxT: 90x30mm, Bohr Ø 71 mm	10.00	
	Rund	057-99-0021	Einbauring Satin Nickel, IP20		DMxT: 90x30mm, Bohr Ø 71 mm	12.00	
	Eckig	057-99-0022	Einbauring weiss, IP20		LxBxT: 90x90x30mm, Bohr Ø 71 mm	10.00	
	Eckig	057-99-0023	Einbauring Satin Nickel, IP20		LxBxT: 90x90x30mm, Bohr Ø 71 mm	12.00	
Einbau- Ringe IP65 Fix	Rund	057-99-0030	Einbauring weiss, IP65		DMxT: 90x30mm, Bohr Ø 71 mm	15.00	
	Rund	057-99-0031	Einbauring Satin Nickel, IP65		DMxT: 90x30mm, Bohr Ø 71 mm	17.00	
	Eckig	057-99-0032	Einbauring weiss, IP65		LxBxT: 90x90x30mm, Bohr Ø 71 mm	15.00	
	Eckig	057-99-0033	Einbauring Satin Nickel, IP65		LxBxT: 90x90x30mm, Bohr Ø 71 mm	17.00	
Optionen Dimmen		057-99-0040	Trafo zu 8,5 Watt King Modul (wird anstelle des Ph-Trafos geliefert)		1-10V	190mA	34.00
		057-99-0017			DALI		39.00
		057-99-0041	Trafo zu 13 Watt King Modul (wird anstelle des Ph-Trafos geliefert)		1-10V	280mA	38.00
	057-99-0018			DALI	43.00		

Fettgedruckt ab Lager lieferbar / Preis exkl. MWST

Weitere **Einbauringe** siehe Seite 10 und 11

Fettgedruckte Artikelnummern sind Lagerartikel / Preis exkl. MWST



LED Einbauspot Bonnita

Allgemeine Beschreibung:

Dieser neueste COB Design LED Einbauspot erfüllt in allen Punkten höchste Ansprüche und kann sowohl in Betondecken, Hohldecken und Möbeln eingesetzt werden. Diese LED Produkte zeichnen sich durch die sehr gute Qualität, das aussergewöhnliche und schlichte Design, sowie die hervorragende Verarbeitung aus. Das LED System. "Click & Go" ermöglicht eine einfache und schnelle Montage: Einbauen, zusammenstecken, in Betrieb nehmen. Es können mehrere LED Einbauspots mit einem einzigen LED Trafo betrieben werden. Das umfangreiche Zubehör und die sehr einfache Montage mit dem einzigartigen „Click & Go“ System machen die Montage sehr einfach und schnell.

Technische Daten:

- LED Chip Typ: CREE COB
- Anzahl LED: 1 Stk.
- Watt LED (Total): 6,2 Watt
- Betriebsspannung: Betrieb nur in Verbindung mit LED Trafos 700mA Click&Go möglich
- Material Gehäuse: Aluminium
- Farbe Gehäuse: Aluminium anodisiert
- Fassung: n.V.
- Farbwiedergabeindex (CRI): > 90
- Betriebs- und Umgebungstemperatur: -20 bis 50°C
- Betriebsstunden/Lebensdauer: > 50000 Stunden
- IP-Schutzklasse: IP20
- Dimmbar: Ja, optional
- Zertifikate: CE, RoHS
- Garantie: 3 Jahre
- Lieferumfang: 1 Einbauspot inkl. Anschlusskabel 1m Click & Go, OHNE LED Trafo

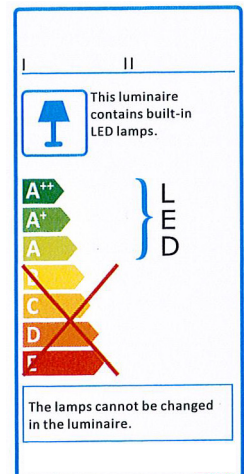

LED Einbauspot Bonnita

40°	Ra>90	exkl. 		IP20
CE	50'000h L70	3 Jahre	 +50°C -20°C	Ø 50mm

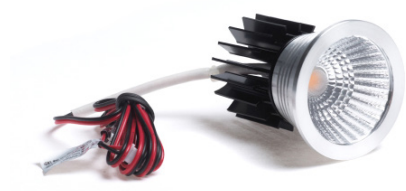

Produkt	Farbe	Art. Nr.	Lichtfarbe	Lumen	Tech. Daten	Preis exkl.
6,3 Watt 40°	Alu	054-20-0001	Extrawarmweiss 2700 K	500 lm	ohne Trafo , 700mA, IP20 CREE COB DMxT: 50x60mm	48.30
		054-20-0002	Warmweiss 3000 K	550 lm		
		054-20-0003	Naturweiss 4000 K	600 lm		
Trafo 700mA		010-99-0913	6,5 Watt, nicht dimmbar, 700mA		AC230V, IP20 Gewicht 39 gr ohne Merfachstecker LxBxH: 46x41x22mm	24.10
		010-99-0901	12,5 Watt, Ph-Abschnitt dimmbar		inkl. 2 Wege Merfachstecker	54.90
		010-99-0903	20 Watt, nicht dimmbar		inkl. 2 Wege Merfachstecker	49.90
		010-99-0916	15-40 Watt, 1-10V dimmbar		inkl. 4 Wege Merfachstecker	78.10
Click&Go System		010-99-0501	Mehrfachstecker inkl. 2m Kabel		2 Wege Merfachstecker	8.20
		010-99-0500	Mehrfachstecker inkl. 2m Kabel		4 Wege Merfachstecker	9.20
		010-99-0502	Mehrfachstecker inkl. 2m Kabel		6 Wege Merfachstecker	14.50
		010-99-0508	Verlängerungskabel		3 m	7.80
		010-99-0507	Verlängerungskabel		5 m	9.00
		010-99-0506	Verlängerungskabel		7 m	10.70
		010-99-0505	Verlängerungskabel		10 m	14.70

Fettgedruckt ab Lager lieferbar / Preis exkl. MWST

Einbauringe siehe Seite 10 und 11



Bonnita mit Diffusor



Einbauringe zu King - Modul

Einbauringe IP20, Schwenkbar 25°

Bild	Form	Art. Nr.	Ausführung, Farbe	Aussenabmessungen	Bohr Ø	Preis exkl.
	Rund	057-99-0020	Alu weiss, IP20	DMxT: 90x30mm	71mm	10.00
	Rund	057-99-0021	Alu Nickel Satin, IP20	DMxT: 90x30mm	71mm	12.00
	Eckig	057-99-0022	Alu weiss, IP20	LxBxT: 90x90x30mm	71mm	10.00
	Eckig	057-99-0023	Alu Nickel Satin, IP20	LxBxT: 90x90x30mm	71mm	12.00

Einbauringe IP65, Fix

Bild	Form	Art. Nr.	Ausführung, Farbe	Aussenabmessungen	Bohr Ø	Preis exkl.
	Rund	057-99-0030	Alu weiss, IP65	DMxT: 90x30mm	71mm	15.00
	Rund	057-99-0031	Alu Nickel Satin, IP65	DMxT: 90x30mm	71mm	17.00
	Eckig	057-99-0032	Alu weiss, IP65	LxBxT: 90x90x30mm	71mm	15.00
	Eckig	057-99-0033	Alu Nickel Satin, IP65	LxBxT: 90x90x30mm	71mm	17.00

Fettgedruckt ab Lager lieferbar / Preis exkl. MWST



Einbauring IP20 Weiss



Einbauring IP20 Alu Nickel

Einbauringe DM 50mm mit GU10 und MR16 Sockel



1

Einbauringe IP20, Schwenkbar 25°

Bild	Form	Art. Nr.	Ausführung, Farbe	Aussenabmessungen	Bohr Ø	Preis exkl.
	Rund	028-99-0015	Alu glänzend, IP20	DMxT: 87x20mm	70mm	9.80
	Eckig	053-99-0016	Alu weiss, IP20	LxBxT: 93x93x32mm	80mm	15.00
	Eckig	053-99-0017	Alu Nickel Satin, IP20	LxBxT: 93x93x32mm	80mm	18.00
	Rund	053-99-0004	Alu weiss, IP20	DMxT: 93x32mm	80mm	14.00
	Rund	053-99-0005	Alu Nickel Satin, IP20	DMxT: 93x32mm	80mm	16.00

Einbauringe IP20, Fix

Bild	Form	Art. Nr.	Ausführung, Farbe	Aussenabmessungen	Bohr Ø	Preis exkl.
	Eckig	053-99-0013	Alu weiss, IP20	LxBxT: 80x80x22mm	70mm	11.00
	Eckig	053-99-0014	Alu Nickel Satin, IP20	LxBxT: 80x80x22mm	70mm	13.00
	Rund	053-99-0001	Alu weiss, IP20	DMxT: 81x30mm	70mm	11.00
	Rund	053-99-0002	Alu Nickel Satin, IP20	DMxT: 81x30mm	70mm	13.00
	Rund	053-99-0003	Alu Chrom, IP20	DMxT: 81x30mm	70mm	13.00

Einbauringe IP20, Lichtpunkt (LP) zurückversetzt

Bild	Form	Art. Nr.	Ausführung, Farbe	Aussenabmessungen	Bohr Ø	Preis exkl.
	Rund	053-99-0037	Alu weiss, IP20	DMxT: 85x41mm	70mm	11.00
	Rund	053-99-0038	Alu Nickel Satin, IP20	DMxT: 85x41mm	70mm	11.00

Fettgedruckt ab Lager lieferbar / Preis exkl. MWST



LED Einbauspot CREE

Allgemeine Beschreibung:

Einbau LED-Spot mit Linse in blendfreier Qualität und CREE COB LED Chip, erzeugt ein sehr schönes und klares LED Licht mit einem Hohen CRI von >80. Der CREE-Einbauspot bietet ein ausgezeichnetes Preis- Leistungsverhältnis. Optional ist ein Ph-Abschnitt dimmbaren Trafo erhältlich. Als Zubehör sind auch Linsen mit 10°, 24°, 38° und 90° erhältlich.

Technische Daten:

- Abstrahlwinkel: 60°
- LED Chip Cree
- Anzahl LED: 1 Stk.
- Power Faktor: >0.90
- Betriebsspannung: AC230V
- Farbe Gehäuse: weiss
- Einbaudurchmesser: 70mm
- Farbwiedergabeindex (CRI): >80
- Betriebs- und Umgebungstemperatur: -20°C - +40°C
- Betriebsdauer: bis 30000 Stunden
- IP-Schutzklasse: IP30
- Dimmbar: Optional Ph-Abschnitt dimmbar
- Zertifikate: GS, CE, RoHs, EU1194/2012, EU874/2012
- Garantie: 3 Jahre
- Lieferumfang: 1 LED CREE inkl. Trafo

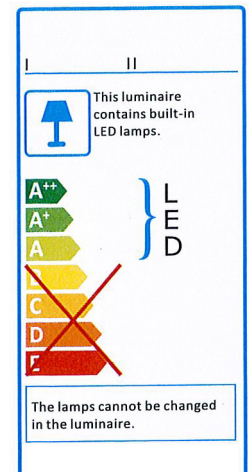

7 Watt Einbauspot CREE, nicht Dimmbar

LED Einbauspot CREE

60°	Ra>80	inkl. 	Ph-Absch.	IP30
CE	30'000h L70	3 Jahre		Ø 70mm



Watt	Farbe	Art. Nr.	Lichtfarbe	Lumen	Tech. Daten	Preis exkl.
7 Watt 60° EIN/AUS Ø 95mm	Weiss	011-10-0001	Extrawarmweiss 2700 K	700 lm	AC230V, IP30, Gewicht 350 gr CREE, inkl. Trafo nicht dimmbar, EIN/AUS Aussendurchmesser: 95mm Einbaudurchmesser: 70mm Tiefe: 65mm	48.10
	Weiss	011-10-0002	Warmweiss 3000 K	720 lm		
	Weiss	011-10-0003	Naturweiss 4000 K	850 lm		
10 Watt 60° EIN/AUS Ø 95mm	Weiss	011-10-0004	Extrawarmweiss 2700 K	1'000 lm	AC230V, IP30, Gewicht 350 gr CREE, inkl. Trafo nicht dimmbar, EIN/AUS Aussendurchmesser: 95mm Einbaudurchmesser: 70mm Tiefe: 65mm	52.80
	Weiss	011-10-0005	Warmweiss 3000 K	1'050 lm		
	Weiss	011-10-0006	Naturweiss 4000 K	1'150 lm		
7 Watt 60° Ph-Abschnitt Ø 95mm	Weiss	011-10-0050	Extrawarmweiss 2700 K	700 lm	AC230V, IP30, Gewicht 350 gr CREE, inkl. Trafo Ph-Abschnitt dimmbar Aussendurchmesser: 95mm Einbaudurchmesser: 70mm Tiefe: 65mm	64.80
	Weiss	011-10-0051	Warmweiss 3000 K	720 lm		
	Weiss	011-10-0052	Naturweiss 4000 K	850 lm		
10 Watt 60° Ph-Abschnitt Ø 95mm	Weiss	011-10-0053	Extrawarmweiss 2700 K	1'000 lm	AC230V, IP30, Gewicht 350 gr CREE, inkl. Trafo Ph-Abschnitt dimmbar Aussendurchmesser: 95mm Einbaudurchmesser: 70mm Tiefe: 65mm	70.40
	Weiss	011-10-0054	Warmweiss 3000 K	1'050 lm		
	Weiss	011-10-0055	Naturweiss 4000 K	1'150 lm		
Zubehör	Linse	011-99-0100	10° Optik Linse zu Einbauspot			4.60
		011-99-0101	24° Optik Linse zu Einbauspot			
		011-99-0102	38° Optik Linse zu Einbauspot			
		011-99-0104	90° Optik Linse zu Einbauspot			

Fettgedruckt ab Lager lieferbar / Preis exkl. MWST



LED Einbauspot Klemko

Allgemeine Beschreibung:

Dieser neueste COB Design LED Einbauspot erfüllt in allen Punkten höchste Ansprüche und kann sowohl in Betondecken, Hohldecken und Möbeln eingesetzt werden. Diese LED Produkte zeichnen sich durch die sehr gute Qualität, das aussergewöhnliche und schlichte Design, sowie die hervorragende Verarbeitung aus. Das LED System. "Click & Go" ermöglicht eine einfache und schnelle Montage: Einbauen, zusammenstecken, in Betrieb nehmen. Es können mehrere LED Einbauspots mit einem einzigen LED Trafo (350mA) betrieben werden. Das umfangreiche Zubehör und die sehr einfache Montage mit dem einzigartigen „Click & Go“ System machen die Montage sehr einfach und schnell.

Technische Daten:

- LED Chip Typ: CREE COB
- Anzahl LED: 1 Stk.
- Watt LED (Total): 3.3 Watt
- Betriebsspannung: Betrieb nur in Verbindung mit LED Trafos 350mA möglich
- Material Gehäuse: Aluminium
- Farbe Gehäuse: Aluminium anodisiert
- Fassung: n.V.
- Farbwiedergabeindex (CRI): > 90
- Betriebs- und Umgebungstemperatur: -20 bis 50°C
- Betriebsstunden/Lebensdauer: 50000 Stunden
- IP-Schutzklasse: IP20, IP44
- Dimmbar: Ja, optional
- Zertifikate: CE, RoHS
- Garantie: 3 Jahre
- Lieferumfang: 1 Einbauspot inkl. Anschlusskabel 1m Click & Go, OHNE LED Trafo



LED Einbauspot Klemko Click&Go



1

<100°	Ra>90	exkl. 	350mA	3,3 W	
CE	50'000h L70	3 Jahre			

Produkt	Farbe	Art. Nr.	Bezeichnung	Lichtfarbe	Tech. Daten	Preis
	ALU	054-10-0010		2700 K 300 lm		54.60
	ALU	054-10-0011	LED Einbauspot	3000 K 310 lm	CREE COB 3,3 Watt, IP44	
	ALU	054-10-0012	Schwenkbar bis 30°	4000 K 320 lm	Ra 90, 9,2V Vorlaufspannung	
	Weiss	054-10-0013	Abstrahlwinkel 40°	2700 K 300 lm	350mA ohne Trafo	
	Weiss	054-10-0014	Click & Go System	3000 K 310 lm	Aussendurchmesser: 50mm	
	Weiss	054-10-0015		4000 K 320 lm	Einbaumasse DMxT: 45x25mm	
	CNS	054-10-0040	LED Möbel-Ein-/	2700 K 300 lm	CREE COB 3,3 Watt, IP20	54.60
	CNS	054-10-0041	Aufbauleuchte 90°	3000 K 310 lm	Ra 90, 9,2V Vorlaufspannung	
	CNS	054-10-0042	Click & Go System	4000 K 320 lm	350mA ohne Trafo	
	ALU	054-10-0030	LED Möbeleinbauspot	2700 K 300 lm	CREE COB, 3,3 Watt, IP44	54.60
	ALU	054-10-0031	Einbautiefe nur 13mm	3000 K 310 lm	Ra 90, 9,2V Vorlaufspannung	
	ALU	054-10-0032	Abstrahlwinkel 100°	4000 K 320 lm	350mA ohne Trafo	
	CNS	054-10-0020	LED Einbauspot	2700 K 300 lm	CREE COB, 3,3 Watt, IP20	54.60
	CNS	054-10-0021	schwenkbar bis 30°	3000 K 310 lm	Ra 90, 9,2V Vorlaufspannung	
	CNS	054-10-0022	Abstrahlwinkel 40°	4000 K 320 lm	350mA ohne Trafo	
			Click & Go System		Aussendurchmesser: 62mm	
					Einbaumasse DMxT: 50x20mm	

Zubehör Klemko

Trafo 350 mA / Zubehör	Art. Nr.	Bezeichnung	Lastzahl	Tech. Daten	Preis
Ph-Abschnitt	200-99-0104	Osram OTe 13/220 13Watt	Min. 1 max. 3 LED's	inkl. 2 Wege Mehrfachstecker	49.70
Ph-Abschnitt	200-99-0105	Osram OTe 18/220 18Watt	Min. 2 max. 5 LED's	inkl. 4 Wege Mehrfachstecker	53.90
1-10V Dimmbar	052-99-0001	Meanwell DA40/220 40Watt	Min. 2 max. 9 LED's	inkl. 6 Wege Mehrfachstecker	119.45
Zubehör Click&Go System 	010-99-0501	Mehrfachstecker inkl. 2m Kabel		2 Wege Mehrfachstecker	8.20
	010-99-0500	Mehrfachstecker inkl. 2m Kabel		4 Wege Mehrfachstecker	9.20
	010-99-0502	Mehrfachstecker inkl. 2m Kabel		6 Wege Mehrfachstecker	14.50
	010-99-0508	Verlängerungskabel		3 m	7.80
	010-99-0507	Verlängerungskabel		5 m	9.00
	010-99-0506	Verlängerungskabel		7 m	10.70
	010-99-0505	Verlängerungskabel		10 m	14.70

Fettgedruckt ab Lager lieferbar / Preis exkl. MWST



LED Set Angebot: Valenza

Allgemeine Beschreibung:

Dieser neuste COB LED Einbauspot von Klemko erfüllt in allen Punkten höchste Ansprüche. Der LED Spot Valenza wurde speziell für den Einbau in dünne Platten (Schrankuntersichten, Vitrinen, Küchenunterbauten, Badezimmerschränke, etc.) und für den Ersatz von herkömmlichen G4 Halogen Möbelleuchten entwickelt und entspricht zum Vergleich einem 30 Watt Halogenspot. Durch den sehr flachen Aufbau und den speziellen Federklemmen kann dieser LED Spot ganz einfach in ein bestehendes Sackbohrloch von 52-60mm eingebaut werden. Es können mehrere LED Einbauspots mit einem einzigen LED Trafo betrieben werden. Das umfangreiche Zubehör und die sehr einfache Montage mit dem praktischen „Click&Go“ System, machen die Montage sehr einfach.

Die Sets bestehen aus (siehe Abbildungen):

- LED Einbauspot Valenza 3,3Watt Click & Go
- Mehrfachstecker Click & Go
- Verlängerungskabel 1m Click & Go
- 1x LED Trafo, Ph-Abschnitt dimmbar

Die Sets sind für Sie komplett zusammengestellt im Click&Go System. Damit ist ein einfacher Einbau garantiert. Mit der Klemko Valenza ist ein einfacher Austausch von bestehenden G4 Halogenleuchten bei Küchen und Badezimmer, etc. möglich! Der Einbaudurchmesser beträgt 52-60mm. Die Einbautiefe beträgt nur minimale 12mm. Die Aufbauringe ermöglichen eine Aufbaumontage des Einbauspots Valenza und liegen den Sets bei.

Technische Daten: (Siehe auch Seite 14/15)

Die Sets sind im 2er, 3er, 4er und 5er SET erhältlich.

- LED Chip: CREE COB, vergleichbar mit 30 Watt Halogen Spot
- Power: 3.3 Watt, CC 350mA, Vorlaufspannung 9,2 Volt
- Lichtfarbe: wählbar in 2700K, 3000K und 4000K
- Abstrahlwinkel: 90°
- Betriebsspannung: 240V, LED Trafo im Set inbegriffen
- CRI: >90
- IP-Schutzklasse: IP20
- DMxT: 64x13mm
- AP-Ring DMxH: 65x14mm
- DM Deckenausschnitt: 52-60mm
- Lebensdauer: 50'000h
- Dimmbar: Ja, Ph-Abschnitt dimmbar
- Zertifikate: CE, RoHS
- Lieferung inkl. Aufbauringe in CNS Optik für Aufbaumontage
- Garantie: 3 Jahre
- Lieferumfang: 1 Set



Set Angebot: Klemko Einbauspot Valenza

90°	Ra>90	inkl. 	Ph-Absch. 	IP20
CE	50'000h L70	3 Jahre	+40°C -20°C 	AP Ø 65mm

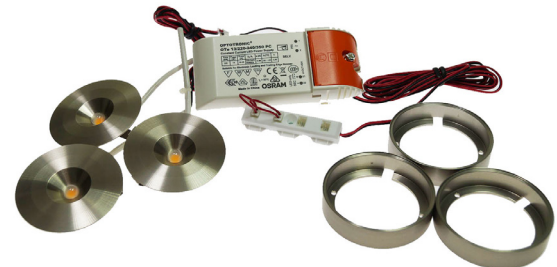

Produkt	Farbe	Art. Nr.	Lichtfarbe	Lumen	Tech. Daten	Preis exkl.
Set 1 2-Fach	CNS	100-00-1002	Extrawarmweiss 2700 K	300lm	2x LED Valenza, CREE COB 3,3 Watt, 350mA, Ra > 90 CNS AP-Ring, Click@Go System, 2-Fach Verteiler, Kabel ca. 1,5m 1x Trafo 13 Watt, Ph-Ab.Dimmbare Aussendurchmesser: 65mm Einbaudurchmesser: 52-60mm Aufbauhöhe mit AP-Ring: 14mm	Einzelpreis 158.90 Setpreis 150.00
		100-00-1002	Warmweiss 3000 K	310lm		
		100-00-1002	Naturweiss 4000 K	320lm		
Set 2 3-Fach	CNS	100-00-1003	Extrawarmweiss 2700 K	300lm	3x LED Valenza, CREE COB 3,3 Watt, 350mA, Ra > 90 CNS AP-Ring, Click@Go System, 4-Fach Verteiler, Kabel ca. 1,5m 1x Trafo 18 Watt, Ph-Ab.Dimmbare Aussendurchmesser: 65mm Einbaudurchmesser: 52-60mm Aufbauhöhe mit AP-Ring: 14mm	Einzelpreis 217.70 Setpreis 200.00
		100-00-1003	Warmweiss 3000 K	310lm		
		100-00-1003	Naturweiss 4000 K	320lm		
Set 3 4-Fach	CNS	100-00-1004	Extrawarmweiss 2700 K	300lm	4x LED Valenza, CREE COB 3,3 Watt, 350mA, Ra > 90 CNS AP-Ring, Click@Go System, 4-Fach Verteiler, Kabel ca. 1,5m 1x Trafo 18 Watt, Ph-Ab.Dimmbare Aussendurchmesser: 65mm Einbaudurchmesser: 52-60mm Aufbauhöhe mit AP-Ring: 14mm	Einzelpreis 272.30 Setpreis 250.00
		100-00-1004	Warmweiss 3000 K	310lm		
		100-00-1004	Naturweiss 4000 K	320lm		
Set 4 5-Fach	CNS	100-00-1005	Extrawarmweiss 2700 K	300lm	5x LED Valenza, CREE COB 3,3 Watt, 350mA, Ra > 90 CNS AP-Ring, Click@Go System, 6-Fach Verteiler, Kabel ca. 1,5m 1x Trafo 18 Watt, Ph-Ab.Dimmbare Aussendurchmesser: 65mm Einbaudurchmesser: 52-60mm Aufbauhöhe mit AP-Ring: 14mm	Einzelpreis 326.90 Setpreis 300.00
		100-00-1005	Warmweiss 3000 K	310lm		
		100-00-1005	Naturweiss 4000 K	320lm		

*) Bitte Lichtfarbe angeben, ab Lager lieferbar / Preis exkl. MWST

LED Ein- oder Aufbauspot Valenza im Komplettsset, sind Vergleichbar mit 30 Watt Halogenspot's



Valenza mit AP-Ring in CNS-Optik



LED Spot System Luzern

Allgemeine Beschreibung:

Dieser Design LED Einbauspot von Klemko, erfüllt in allen Punkten höchste Ansprüche. Der LED Spot ist um 45° schwenkbar. Bei diesen LED Produkten werden nur die besten Komponenten wie auch Materialien verwendet. Diese LED Produkte zeichnen sich durch die sehr gute Qualität, das aussergewöhnliche und schlichte Design, sowie die hervorragende Verarbeitung aus. Es werden nur die besten CREE LED verwendet. Das System LUZERN ist ein modulares LED System "Click & Go", dass durch die sehr vielseitigen Module, entsprechend viele Anwendungen abdeckt. Die Grundlage dieses Systems ist immer das LED Modul LUZERN, welches in vier verschiedenen Lichtfarben erhältlich ist. Dazu wählen Sie aus den vielfältigen Grundplatten und Gehäusefarben nach Ihrem Geschmack und Anwendung aus. Es können mehrere LED Module mit einem einzigen LED Trafo betrieben werden. Das umfangreiche Zubehör und die sehr einfache Montage mit dem einzigartigen "Click & Go" System, machen die Montage sehr einfach und schnell.

Wichtig: Das Modul Verona kann alleine nicht als Einbauleuchte verwendet werden. Sie benötigen dazu immer eine Grundplatte Ihrer Wahl (System Luzern).

Technische Daten:

- LED Chip Typ: CREE / COB LED Chip
- Anzahl LED: 1 Stk.
- Watt LED (Total): 3.3 Watt
- Material Gehäuse: Aluminium
- Farbe Gehäuse: Aluminium andonisiert
- Dimension (DxH): 43x14 mm
- Einbautiefe: 26,5 mm
- Gewicht: 42g
- Fassung: n.V.
- Farbwiedergabeindex (CRI): >90
- Betriebs- und Umgebungstemperatur: -20 bis 50°C
- Betriebsstunden/Lebensdauer: 50000 Stunden
- IP-Schutzklasse: IP44
- Dimmbar: Ja, optional
- Zertifikate: CE, RoHS
- Garantie: 3 Jahre
- Lieferumfang: 1 Einbauspot inkl. Anschlusskabel 1m



LED Einbauspot System Luzern

40°	Ra>90	exkl. 		IP44
CE	50'000h L70	3 Jahre	 +50°C -20°C	System Luzern



Nur in Kombination mit System Luzern Grundplatten zu verwenden!

Name	Farbe	Art. Nr.	Bezeichnung	Lichtfarbe	Lumen	Tech. Daten	Preis
VERONA	Alu	054-10-0001	LED Einbauspot schwenkbar bis 30° Abstrahlwinkel 40° Click&Go System	2700 K	300 lm	CREE COB, 3,3 Watt, IP44 9,2V Vorlaufspannung 350mA ohne Trafo Montage nur in System Luzern Grundplatten möglich! Tiefe: 26.5mm	54.60
	Alu	054-10-0002		3000 K	310 lm		
	Alu	054-10-0003		4000 K	320 lm		
	Weiss	054-10-0004		2700 K	300 lm		
	Weiss	054-10-0005		3000 K	310 lm		
	Weiss	054-10-0006		4000 K	320 lm		

Fettgedruckt ab Lager lieferbar / Preis exkl. MWST







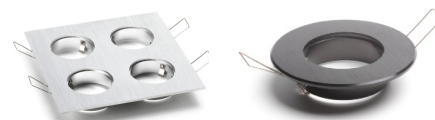

Zubehör System Luzern

Trafo 350mA / Zubehör	Art. Nr.	Bezeichnung	Lastzahl	Tech. Daten	Preis
Ph-Abschnitt	200-99-0104	Osram OTe 13/220 13Watt	Min. 1 max. 3 LED's	inkl. 2 Wege Mehrfachstecker	49.70
Ph-Abschnitt	200-99-0105	Osram OTe 18/220 18Watt	Min. 2 max. 5 LED's	inkl. 4 Wege Mehrfachstecker	53.90
1-10Volt	052-99-0001	Meanwell DA40/220 40Watt	Min. 2 max 9 LED's	inkl. 6 Wege Mehrfachstecker	119.45
PIR	010-99-0509	PIR Bewegungsmelder Weiss		Montage nur in System Luzern Grundplatten möglich! Tiefe: 35mm	50.90
	010-99-0510	PIR Bewegungsmelder Silber			
Zubehör Click&Go System	010-99-0501	Mehrfachstecker inkl. 2m Kabel		2 Wege Mehrfachstecker	8.20
	010-99-0500	Mehrfachstecker inkl. 2m Kabel		4 Wege Mehrfachstecker	9.20
	010-99-0502	Mehrfachstecker inkl. 2m Kabel		6 Wege Mehrfachstecker	14.50
	010-99-0508	Verlängerungskabel		3 m	7.80
	010-99-0507	Verlängerungskabel		5 m	9.00
	010-99-0506	Verlängerungskabel		7 m	10.70
	010-99-0505	Verlängerungskabel		10 m	14.70

Fettgedruckt ab Lager lieferbar / Preis exkl. MWST

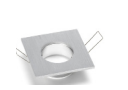

Grundplatten System Luzern

Form / Bild	Aufnahme	Art. Nr.	Farbe	Aussendurchmesser	Einbaudurchmesser	Preis exkl.
	1 Fach	010-99-0004	Alu	DM 80mm	DMxT: 50x18mm	9.30
		010-99-0005	Weiss	DM 80mm		
		010-99-0006	Schwarz	DM 80mm		
		010-99-0021	Alu	DM 100mm		
		010-99-0022	Weiss	DM 100mm		
		010-99-0023	Schwarz	DM 100mm		
		010-99-0024	Alu	DM 120mm		
		010-99-0025	Weiss	DM 120mm		
		010-99-0003	Schwarz	DM 120mm		
	3 Fach	010-99-0001	Alu	DM 120mm	DMxT: 97x18mm	28.30
		010-99-0002	Weiss	DM 120mm	DMxT: 97x18mm	
		010-99-0027	Alu	DM 200mm	DMxT: 130x18mm	
	5 Fach	010-99-0011	Alu	DM 150mm	DMxT: 132x18mm	47.50
		010-99-0012	Alu	DM 150mm	DMxT: 153x18mm	33.60
		010-99-0013	Weiss	DM 200mm	DMxT: 153x18mm	33.60
		010-99-0015	Alu	DM 260mm	DMxT: 200x18mm	30.60
		010-99-0016	Weiss	DM 260mm	DMxT: 200x18mm	30.60
		010-99-0017	Schwarz	DM 260mm	DMxT: 200x18mm	30.60
	7 Fach	010-99-0018	Alu	DM 260mm	DMxT: 210x18mm	34.70
		010-99-0019	weiss			
	2 Fach	010-99-0008	Alu	LxB 142x80mm	LxBxT: 110x50x18mm	18.60
		010-99-0009	Weiss			
	1 Fach	010-99-0050	Alu	LxB 80x80mm	IDMxT: 30x18mm	8.70
		010-99-0051	Weiss			
		010-99-0052	Schwarz			
	4 Fach	010-99-0057	Alu	LxB 142x142mm	LxBxT: 110x112x18	32.60
	2 Fach	010-99-0053	Alu	LxB 142x80mm	LxBxT: 111x50x18	19.00
		010-99-0010	Schwarz			
	3 Fach	010-99-0054	Alu	LxB 204x80mm	LxBxT: 173x50x18	25.70
		010-99-0058	Weiss			
		010-99-0059	Schwarz			
	4 Fach	010-99-0055	Alu	LxB 266x80mm	LxBxT: 235x50x18	32.60
	5 Fach	010-99-0056	Alu	LxB 328x80mm	LxBxT: 298x50x18	38.80
	2 Fach	010-99-0063	Edelstahl CNS	AP-Gehäuse LxBxH 200x150x33mm		35.50

Fettgedruckt ab Lager lieferbar / Preis exkl. MWST



LED Lumotech Trafos, 700mA

Watt	Dimmart	Art. Nr.	Bezeichnung	Lumoluce	Bonnita	Tech. Daten	Preis exkl.
1-20 Watt	Nicht dimmbar!	010-99-0903	20 Watt 700mA	1-6	1-3	240V IP20, Gewicht 70 gr Uout < 32V inkl. 2 Wege Verteiler LxBxH: 99x39x24mm	49.90
1-6,5 Watt	Nicht dimmbar!	010-99-0913	6,5 Watt 700mA	1-2	1	240V IP20, Gewicht 39 gr Uout < 12V ohne Verteiler LxBxH: 46x41x22mm	24.10
15-40 Watt	1-10V	010-99-0916	20 Watt Einstellbar 245-1050mA	1-6	2-6	240V IP20, Gewicht 165 gr Uout < 60V inkl. 4 Wege Verteiler LxBxH: 156x42x32	78.10

Fettgedruckt ab Lager lieferbar / Preis exkl. MWST

LED Lumotech Trafos, 350mA

Achtung: Trafos sind auf 700mA vorverdrahtet!
Bei 350mA reduzierte Leistung! (9 Watt anstelle 12 Watt)



Watt	Dimmart	Art. Nr.	Bezeichnung	Lumoluce	Klemko	Tech. Daten	Preis exkl.
1-12 Watt	Phasenabschnitt	010-99-0901	12,5 Watt 350/700mA	1-3	nur Kompatibel bei 350mA	240V IP20, Gewicht 70 gr Uout < 32V LxBxH: 99x39x24mm	50.80
1-12 Watt	Nicht dimmbar!	010-99-0902	12,5 Watt 350/700mA	1-3	nur Kompatibel bei 350mA	240V IP20, Gewicht 70 gr Uout < 32V LxBxH: 99x39x24mm	39.60
1-20 Watt	1-10V	010-99-0904	20 Watt Einstellbar auf 350/700mA oder 12/24V Const.	1-6 350mA 1-4	nur Kompatibel bei 350mA	240V IP20, Gewicht 110 gr Uout < 32V LxBxH: 110x52x24mm inkl. 2 Wege Mehrfachstecker	69.00

Fettgedruckt ab Lager lieferbar / Preis exkl. MWST



Einbauleuchte
COB, grau



Einbauleuchte SMD



Flache Einbauleuchte,
rund 10W

	<p>Einbauleuchten Viga Seite 24</p>
 <p style="color: red; font-weight: bold; font-size: 1.2em;">Neu!</p>	<p>LED COB Down Light 60° Seite 26</p>
 <p style="color: red; font-weight: bold; font-size: 1.2em;">Neu!</p>	<p>LED SMD Down Light 90° Seite 28</p>
	<p>Einbauleuchten Essenza Seite 30</p>
	<p>Allgemeine Einbauleuchten Seite 32</p>
	<p>Einbauleuchten für Hohldecken Seite 34</p>
	<p>Flache Einbauleuchten, rund Seite 36</p>
	<p>Flache Einbauleuchten, eckig Seite 38</p>



LED Deckeneinbauleuchte Viga, 38°

Allgemeine Beschreibung:

Diese Design LED Lampe für Deckeneinbau von Lumoluce, erfüllt in allen Punkten höchste Ansprüche. Bei allen Lumoluce LED Produkten werden nur die besten LED und Komponenten wie auch Materialien verwendet. Diese LED Produkte zeichnen sich durch die sehr gute Qualität, das aussergewöhnliche und schlichte Design, sowie die hervorragende Verarbeitung aus. In allen Lumoluce Produkten werden nur die besten LED verwendet wie CREE und Luxeon. Als Ersatz für eine 2x26/32W Energiesparlampe geeignet.

Technische Daten:

- Abstrahlwinkel: 38°
- LED Chip Typ: CREE XPG LED Chip
- Anzahl LED: 1 Stk.
- Betriebsspannung: AC230V
- Material Gehäuse: Aluminium
- Einbautiefe: 65-95 mm
- Farbwiedergabeindex (CRI): 80
- Betriebs- und Umgebungstemperatur: -20°C bis +40°C
- Betriebsstunden/Lebensdauer: 50000 Stunden
- IP-Schutzklasse: IP20 / IP44
- Dimmbar: Ja, Ph-Abschnitt / 1-10V
- Zertifikate: CE, RoHS
- Garantie: 3 Jahre
- Lieferumfang: 1 Decken-Einbauleuchte inkl. dimmbaren Trafo



LED Deckeneinbauleuchte Viga, 38°

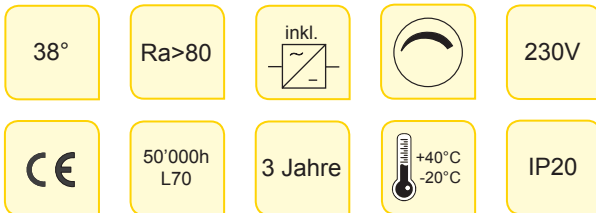

2

Watt / Typ	Farbe	Art. Nr.	Lichtfarbe	Lumen	Tech. Daten	Preis exkl.
10 Watt Viga 75 Schwenkbar 25° Ø 70mm	Weiss	010-10-0072	Warmweiss 3000 K	700 lm	AC230V IP20, Gewicht 220 gr CREE XPG LED, 350mA Aussendurchmesser: 83mm Einbaudurchmesser: 70mm Tiefe: 65mm, Schwenkbar 25° inkl. Trafo Ph-Abschnitt dimmbar	110.20
	Grau	010-10-0071	Warmweiss 3000 K	700 lm		
	Alu	010-10-0070	Warmweiss 3000 K	700 lm		
15 Watt Viga 120 Ø 140mm	Weiss	010-10-0074	Warmweiss 3000 K	1'000 lm	AC230V IP44, Gewicht 680 gr CREE XPG LED, 350mA Aussendurchmesser: 140mm Einbaudurchmesser: 119mm Tiefe: 78mm inkl. Trafo dimmbar 1-10V	189.00
	Grau	010-10-0073	Warmweiss 3000 K	1'000 lm		
30 Watt Viga 155 Ø 170mm	Grau	010-10-0075	Warmweiss 3000 K	2'100 lm	AC230V IP44, Gewicht 1,0 kg CREE XPG LED, 850mA Aussendurchmesser: 170mm Einbaudurchmesser: 145mm Tiefe: 95mm inkl. Trafo dimmbar 1-10V	289.00
	Weiss	010-10-0076	Warmweiss 3000 K	2'100 lm		
40 Watt Viga 165 Ø 190mm	Grau	010-10-0077	Warmweiss 3000 K	3'000 lm	AC230V IP44, Gewicht 1,2 kg CREE XPG LED, 1050mA Aussendurchmesser: 190mm Einbaudurchmesser: 155mm Tiefe: 95mm inkl. Trafo dimmbar 1-10V	369.00
	Weiss	010-10-0078	Warmweiss 3000 K	3'000 lm		

Fettgedruckt ab Lager lieferbar / Preis exkl. MWST



10 Watt Viga, weiss

Neu!
erhältlich ab 2017



LED COB Down Light 60°

Allgemeine Beschreibung:

Diese Down Light Einbauleuchte für Deckeneinbau, erzielt ein sehr gutes Preis-/Leistungsverhältnis und genügt höchsten Ansprüchen. Diese COB Down Light zeichnet sich durch die sehr gute Qualität, das aussergewöhnliche und schlichte Design, sowie die hervorragende Verarbeitung aus. Es werden nur die besten LED verwendet wie CREE COB LED. Diese COB Down Light Einbauleuchte eignet sich für den Einbau im Eingangsbereich, Ladenpassagen, Korridoren etc. und für alle Arten von Hohlddecken mit einer Materialstärke von bis zu 30mm. Die Befestigung erfolgt bei den 20/30 Watt mit drei Schraubflügeln welche verdeckt hinter dem Frontring liegen. Der Frontring kann auf Wunsch und gegen Aufpreis auch in Farbe geliefert werden

Technische Daten:

- Abstrahlwinkel: 60° COB
- LED Chip: CREE COB LED's
- Power Faktor: >0.9
- Betriebsspannung: AC230V, 50Hz
- Material Gehäuse: Aluminium
- Farbwiedergabeindex (CRI): >80
- Betriebs- und Umgebungstemperatur: -10°C bis +45°C
- Betriebsstunden/Lebensdauer: 50000 Stunden
- IP-Schutzklasse: IP20
- Dimmbar: Ja, Ph-Abschnitt
- Zertifikate: CE, RoHS
- Garantie: 3 Jahre
- Lieferumfang: 1 LED Down Light

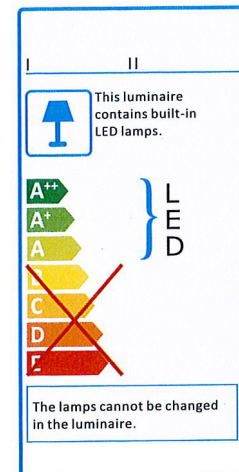

LED COB Down Light, 60°

60°	Ra>80	inkl. 	 Ph-Absch.	230V
CE	50'000h L70	3 Jahre	 +45°C -10°C	IP20

Neu!



2

Watt	Farbe	Art. Nr.	Lichtfarbe		Lumen	Tech. Daten	Preis exkl.
15 Watt Ø 135mm	Weiss	041-10-0045	Warmweiss	3000 K	1'500 lm	AC230V 50Hz, IP20, Gewicht k.A., CREE COB LED's 100-110lm/W, Ph-Abschnitt T -10-45°C, Ra >80, 60° Aussendurchmesser: 135mm Einbaudurchmesser: 110mm Tiefe: 72mm Federklemmen	139.00
	Weiss	041-10-0046	Naturweiss	4000 K	1'600 lm		
20 Watt Ø 160mm	Weiss	041-10-0049	Warmweiss	3000 K	2'000 lm	AC230V 50Hz, IP20, Gewicht k.A., CREE COB LED's 100-110lm/W, Ph-Abschnitt T -10-45°C, Ra >80, 60° Aussendurchmesser: 160mm Einbaudurchmesser: 130mm Tiefe: 75mm Einbaustärke: max. 30mm	189.00
	Weiss	041-10-0050	Naturweiss	4000 K	2'200 lm		
30 Watt Ø 195mm	Weiss	041-10-0053	Warmweiss	3000 K	3'000 lm	AC230V 50Hz, IP20, Gewicht k.A., CREE COB LED's 100-110lm/W, Ph-Abschnitt T -10-45°C, Ra >80, 60° Aussendurchmesser: 195mm Einbaudurchmesser: 170mm Tiefe: 107mm Einbaustärke: max. 30mm	279.00
	Weiss	041-10-0054	Naturweiss	4000 K	3'300 lm		

Fettgedruckt ab 2017 ab Lager lieferbar / Preis exkl. MWST

Neu!
erhältlich ab 2017



LED SMD Down Light 90°

Allgemeine Beschreibung:

Diese Down Light Einbauleuchte für Deckeneinbau, erzielt ein sehr gutes Preis-/Leistungsverhältnis und genügt höchsten Ansprüchen. Diese SMD Down Light zeichnet sich durch die sehr gute Qualität, das aussergewöhnliche und schlichte Design, sowie die hervorragende Verarbeitung aus. Es werden nur die besten LED verwendet wie Samsung SMD LED Chip. Diese SMD Down Light Einbauleuchte eignet sich für den Einbau im Eingangsbereich, Ladenpassagen, Korridoren etc. und für alle Arten von Hohldecken.

Technische Daten:

- Abstrahlwinkel: 90° SMD
- LED Chip: Samsung SMD
- Power Faktor: >0.9
- Betriebsspannung: AC230V, 50Hz
- Material Gehäuse: Aluminium
- Farbwiedergabeindex (CRI): >80
- Betriebs- und Umgebungstemperatur: -10°C bis +45°C
- Betriebsstunden/Lebensdauer: 50000 Stunden
- IP-Schutzklasse: IP20
- Dimmbar: Ja, Ph-Abschnitt
- Zertifikate: CE, RoHS
- Garantie: 3 Jahre
- Lieferumfang: 1 LED SMD Down Light 90°

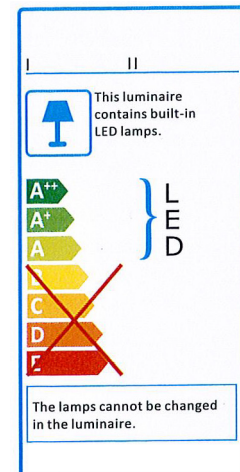

LED SMD Down Light, 90°

90°	Ra>80	inkl. 	 Ph-Absch.	230V
CE	50'000h L70	3 Jahre	 +45°C -10°C	IP20

Neu!



2

Watt	Farbe	Art. Nr.	Lichtfarbe	Lumen	Tech. Daten	Preis exkl.
10 Watt Ø 137mm	Weiss	041-10-0064	Warmweiss 3000 K	1'000 lm	AC230V 50Hz, IP20, Gewicht k.A., Samsung SMD LED's 100-110lm/W, Ph-Abschnitt T -10-45°C, Ra >80, 90° Aussendurchmesser: 137mm Einbaudurchmesser: 120mm Tiefe: 51mm	149.00
	Weiss	041-10-0065	Naturweiss 4000 K	1'100 lm		
15 Watt Ø 160mm	Weiss	041-10-0068	Warmweiss 3000 K	1'500 lm	AC230V 50Hz, IP20, Gewicht k.A., Samsung SMD LED's 100-110lm/W, Ph-Abschnitt T -10-45°C, Ra >80, 90° Aussendurchmesser: 160mm Einbaudurchmesser: 140mm Tiefe: 51mm	179.00
	Weiss	041-10-0069	Naturweiss 4000 K	1'620 lm		
20 Watt Ø 195mm	Weiss	041-10-0072	Warmweiss 3000 K	2'000 lm	AC230V 50Hz, IP20, Gewicht k.A., Samsung SMD LED's 100-110lm/W, Ph-Abschnitt T -10-45°C, Ra >80, 90° Aussendurchmesser: 195mm Einbaudurchmesser: 170mm Tiefe: 55mm	209.00
	Weiss	041-10-0073	Naturweiss 4000 K	2'200 lm		
25 Watt Ø 230mm	Weiss	041-10-0076	Warmweiss 3000 K	3'000 lm	AC230V 50Hz, IP20, Gewicht k.A., Samsung SMD LED's 100-110lm/W, Ph-Abschnitt T -10-45°C, Ra >80, 90° Aussendurchmesser: 230mm Einbaudurchmesser: 210mm Tiefe: 55mm	239.00
	Weiss	041-10-0077	Naturweiss 4000 K	3'300 lm		

Fettgedruckt ab 2017 ab Lager lieferbar / Preis exkl. MWST

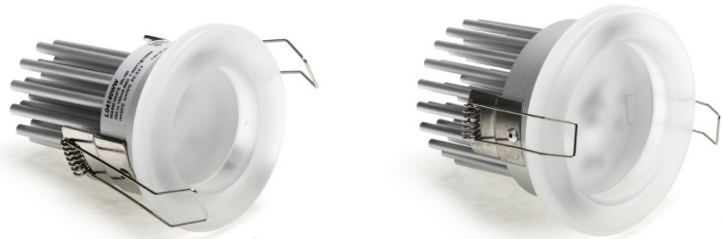

LED Einbauleuchten Essenza

Allgemeine Beschreibung:



Diese Design LED Lampe für Deckeneinbau von Lumoluce, erfüllt in allen Punkten höchsten Ansprüchen. Bei allen Lumoluce LED Produkten werden nur die besten LED und Komponenten wie auch Materialien verwendet. Diese LED Produkte zeichnen sich durch die sehr gute Qualität, das aussergewöhnliche und schlichte Design, sowie die hervorragende Verarbeitung aus. In allen Lumoluce Produkten werden nur die besten LED verwendet wie CREE und Luxeon.

Technische Daten:

- LED Chip Typ: CREE XPG LED
- Betriebsspannung: mit LED Trafos 700mA
- Material Gehäuse: Aluminium
- Farbe Gehäuse: Aluminium
- Farbwiedergabeindex (CRI): >80.
- Betriebs- und Umgebungstemperatur: -20°C bis 40°C
- Betriebsstunden/Lebensdauer: 50000 Stunden
- IP-Schutzklasse: IP20
- Dimmbar: Ja, optional
- Zertifikate: CE, RoHS
- Garantie: 3 Jahre
- Lieferumfang: 6,9 Watt /11,5 Watt:1 Deckeneinbauleuchte inkl. Anschlusskabel 1m



LED Einbauleuchte Essenza

Ra>80
exkl. 
700mA
IP20

CE
50'000h L70
3 Jahre
 +40°C
-20°C



2

Watt	Farbe	Art. Nr.	Lichtfarbe	Lumen	Tech. Daten	Preis exkl.
6,9 Watt 90° Ø 79mm	Alu	010-10-0060	Warmweiss 2800 K	340 lm	700mA, IP20, Gewicht 168 gr 3x2,3 Watt CREE XPG LED Aussendurchmesser: 79mm Einbaudurchmesser: 65mm Tiefe: 83mm ohne Trafo	110.90
	Alu	010-10-0061	Naturweiss 4000 K	410 lm		
11,5 Watt 100° Ø 103mm	Alu	010-10-0062	Warmweiss 2800 K	620 lm	700mA, IP20, Gewicht 282 gr 5x2,3 Watt CREE XPG LED Aussendurchmesser: 103mm Einbaudurchmesser: 87mm Tiefe: 83mm ohne Trafo	179.30
	Alu	010-10-0063	Naturweiss 4000 K	740 lm		
Trafo	12,5 Watt	010-99-0902	Trafo 12,5 Watt, 350/700mA		nicht dimmbar, EIN/AUS	39.60
	12,5 Watt	010-99-0901	Trafo 12,5 Watt, 350/700mA		Ph-Abschnitt dimmbar	50.80

Fettgedruckt ab Lager lieferbar / Preis exkl. MWST



Essenza 6,9 Watt, ALU



Essenza 11,5 Watt, ALU



LED Allgemeine Einbauleuchten

Allgemeine Beschreibung:

Diese Design LED Lampe für Deckeneinbau von Lumoluce, erfüllt in allen Punkten höchsten Ansprüchen. Bei allen Lumoluce LED Produkten werden nur die besten LED und Komponenten wie auch Materialien verwendet. Diese LED Produkte zeichnen sich durch die sehr gute Qualität, das aussergewöhnliche und schlichte Design, sowie die hervorragende Verarbeitung aus. In allen Lumoluce Produkten werden nur die besten LED verwendet wie CREE und Luxeon.

Technische Daten:

- LED Chip Typ: CREE XPG LED
- Betriebsspannung: AC230V bzw. mit LED Trafos 700mA
- Material Gehäuse: Aluminium
- Farbe Gehäuse: Aluminium
- Fassung: n.V.
- Farbwiedergabeindex (CRI): >80.
- Betriebs- und Umgebungstemperatur: -20°C bis 40°C
- Betriebsstunden/Lebensdauer: 50000 Stunden
- IP-Schutzklasse: IP20
- Dimmbar: Ja, optional
- Zertifikate: CE, RoHS
- Garantie: 3 Jahre
- Lieferumfang: 9,2 Watt: 1 Deckeneinbauleuchte inkl. Anschlusskabel 1m
25 Watt: 1 Deckeneinbauleuchte inkl. Trafo und Anschlusskabel 2.5m

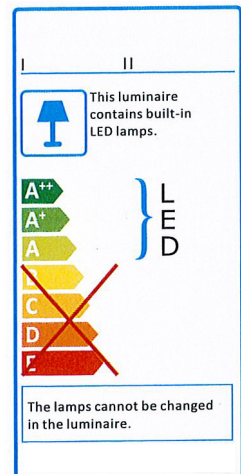

Zylinder



Distanzring



9,2 Watt, weiss



25 Watt, weiss

Allgemeine LED Einbauleuchten

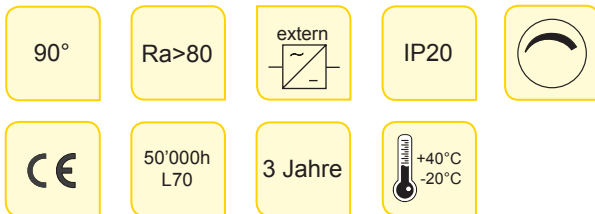

Mit Distanzringen adaptierbar auf verschiedene, bestehende Lochdurchmesser bis 220mm

Watt	Farbe	Art. Nr.	Lichtfarbe	Lumen	Tech. Daten	Preis exkl.
9,2 Watt 90° Ø 122mm	Grau	010-10-0046	Warmweiss 2800 K	600 lm	700mA, IP20, Gewicht 224 gr 4x2,3 Watt CREE XPG LED optional dimmbar Aussendurchmesser: 122mm Einbaudurchmesser: 110mm Tiefe: 119mm ohne Trafo	138.60
	Grau	010-10-0047	Naturweiss 4000 K	720 lm		
	Weiss	010-10-0048	Warmweiss 2800 K	600 lm		
	Weiss	010-10-0049	Naturweiss 4000 K	720 lm		
25 Watt 90° Ø 170mm	Grau	010-10-0050	Warmweiss 2800 K	1'450 lm	AC240V, IP20, Gewicht 735 gr 8x3,1 Watt CREE XPG LED Dimmbar 1-10V Aussendurchmesser: 170mm Einbaudurchmesser: 160mm Tiefe: 138mm inkl. dimmbarem Trafo 1-10V	314.00
	Grau	010-10-0051	Naturweiss 4000 K	1'740 lm		
	Weiss	010-10-0052	Warmweiss 2800 K	1'450 lm		
	Weiss	010-10-0053	Naturweiss 4000 K	1'740 lm		
Distanz- Ringe	Weiss	010-99-0198	ADM 150mm, RAL 9016		zu 9,2 Watt 122/110mm	14.40
	Grau	010-99-0199	ADM 150mm, RAL 9006		zu 9,2 Watt 122/110mm	14.40
	Weiss	010-99-0201	ADM 200mm, RAL 9010		zu 25 Watt 170/160mm	14.40
	Grau	010-99-0202	ADM 200mm, RAL 9006		zu 25 Watt 170/160mm	14.40
	Weiss	010-99-0203	ADM 230mm, RAL 9010		zu 25 Watt 170/160mm	22.80
	Grau	010-99-0204	ADM 230mm, RAL 9006		zu 25 Watt 170/160mm	22.80
Zubehör	Weiss	010-99-0217	Zylinder 170mm, RAL 9010		zu 25 Watt 170/160mm	148.50
	Grau	010-99-0216	Zylinder 170mm, RAL 9006		zu 25 Watt 170/160mm	148.50
	CNS	010-99-0218	Hängesystem in CNS zu Zylinder		zu 25 Watt 170/160mm	61.20
Trafo	12,5 Watt	010-99-0902	Trafo 12,5 Watt, 350/700mA		nicht dimmbar, EIN/AUS	39.60
	12,5 Watt	010-99-0901	Trafo 12,5 Watt, 350/700mA		Ph-Abschnitt dimmbar	50.80
	20 Watt	010-99-0903	Trafo 20 Watt, 700mA		nicht Dimmbar, EIN/AUS	49.90
	20 Watt	010-99-0904	Trafo 20 Watt, 350/700mA		Dimmbar 1-10V	65.80
	40 Watt	010-99-0916	Trafo 15-40 Watt, 700mA		Dimmbar 1-10V	78.10

Fettgedruckt ab Lager lieferbar / Preis exkl. MWST



LED Einbauleuchten für Hohldecken

Allgemeine Beschreibung:

LED Deckeneinbauleuchte für Hohldecken mit neuester LED Technologie, in Top Design und Funktion. Diese LED Einbauleuchte hat ein ausgezeichnet schönes und ausgeglichenes Licht. Für die professionelle Beleuchtung von Ladenlokalen, Showrooms, Ausstellungen, Museen, Eingangsbereichen, Hotelrezeption, Restaurants, Galerien, Verkaufsständen, Schaufenster etc. oder auch in Privatbereichen.

Technische Daten:

- LED Chip Typ: SMD LED Chip
- Power Faktor: >0.95
- Power Effizienz: >90%
- Material Gehäuse: Aluminium
- Farbe Gehäuse: Weiss
- Fassung: n.V.
- Farbwiedergabeindex (CRI): 80
- Betriebs- und Umgebungstemperatur: -20°C bis 40°C
- Betriebsstunden/Lebensdauer: 50000 Stunden
- IP-Schutzklasse: IP20
- Dimmbar: Ja, optiona
- Zertifikate: CE, RoHS
- Garantie: 3 Jahre
- Lieferumfang: 1 Deckeneinbauleuchte inkl. Trafo nicht dimmbar

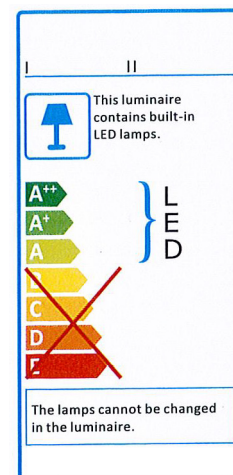

LED Einbauleuchten für Hohldecken

120°	Ra>80	inkl. 		230V
CE	50'000h L70	3 Jahre	 +40°C -20°C	IP20



2

Watt / Typ	Farbe	Art. Nr.	Lichtfarbe		Lumen	Tech. Daten	Preis exkl.
11 Watt 120° Rund Ø 145mm	Weiss	041-10-0031	Warmweiss	3000 K	900 lm	AC230V, IP20, Gewicht 0,75 kg SMD 3528 LED Chip, 120° optional dimmbar Aussendurchmesser: 145mm Einbaudurchmesser: 107mm Tiefe: 45mm inkl. nicht dimmbarem Trafo	137.00
	Weiss	041-10-0032	Naturweiss	4100 K	1'000 lm		
15 Watt 120° Rund Ø 195mm	Weiss	041-10-0029	Warmweiss	3000 K	1'200 lm	AC230V, IP20, Gewicht 0,8 kg SMD 3528 LED Chip, 120° optional dimmbar Aussendurchmesser: 195mm Einbaudurchmesser: 150mm Tiefe: 45mm inkl. nicht dimmbarem Trafo	159.00
	Weiss	041-10-0030	Naturweiss	4100 K	1'350 lm		
25 Watt 120° Rund Ø 236mm	Weiss	041-10-0025	Warmweiss	3000 K	1'900 lm	AC230V, IP20, Gewicht 1,2 kg SMD 3014 LED Chip, 120° optional dimmbar Aussendurchmesser: 236mm Einbaudurchmesser: 195mm Tiefe: 77mm inkl. nicht dimmbarem Trafo	179.00
	Weiss	041-10-0026	Naturweiss	4100 K	2'000 lm		
15 Watt 120° Eckig	Alu	041-10-0023	Warmweiss	3000 K	1'200 lm	AC230V, IP20, Gewicht 520 gr SMD 3014 LED Chip, 120° optional dimmbar Aussenmass LxB: 195x195mm Einbaudurchmesser: 150mm Tiefe: 45mm inkl. nicht dimmbarem Trafo	159.00
	Alu	041-10-0024	Naturweiss	4100 K	1'350 lm		
Optionen Trafo		200-99-0105	Ph-Abschnitt dimmbar zu 11 Watt		10-18 Watt, 350mA, 27...54V		63.90
		052-99-0005	Ph-Abschnitt dimmbar zu 15 Watt		16 Watt, 350mA, 24...48V		40.00
		052-99-0006	Ph-Abschnitt dimmbar zu 25 Watt		25 Watt, 350mA, 40...58V		60.00

Fettgedruckt ab Lager lieferbar / Preis exkl. MWST



LED Flache Einbauleuchten

Allgemeine Beschreibung:

Diese LED Einbauleuchte hat ein ausgezeichnet schönes und ausgeglichenes Licht und ist sehr schmal für enge Einbauverhältnisse designt. Für professionelle Beleuchtung von Ladenlokalen, Showrooms, Ausstellungen, Museen, Eingangsbereichen, Hotelrezeption, Restaurants, Gallerien, Verkaufsläden, Schau fenstern oder auch in privaten Bereichen.

Technische Daten:

- Abstrahlwinkel: 120°
- Power Faktor: 0.78-0.95
- Power Effizienz: 80-87%
- Betriebsspannung: AC230V
- Material Gehäuse: Aluminium
- Farbe Gehäuse: Weiss
- Einbautiefe: 26 mm
- Fassung: n.V.
- Farbwiedergabeindex (CRI): >80
- Betriebs- und Umgebungstemperatur: -20°C bis +40°C
- Betriebsstunden/Lebensdauer: 30000 Stunden
- IP-Schutzklasse: IP20
- Dimmbar: Optional Dimmbar auf Anfrage
- Zertifikate: CE, RoHS
- Garantie: 3 Jahre
- Lieferumfang: 1 Einbauleuchte inkl. Trafo

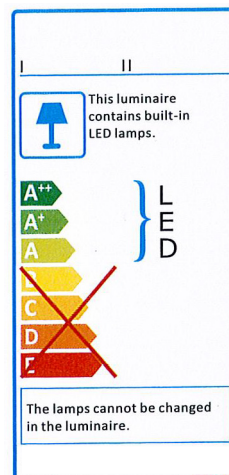

Flache LED Einbauleuchten, rund, 120°

120°	Ra>80	inkl. 		230V
CE	30'000h L70	3 Jahre	 +40°C -20°C	IP20



2

Watt	Farbe	Art. Nr.	Lichtfarbe		Lumen	Tech. Daten	Preis exkl.
7,5 Watt Rund Ø 121mm	Weiss	037-10-0021	Naturweiss	4000 K	387 lm	AC230V, IP20, Gewicht 200 gr 70 LED SMD 3528 optional dimmbar, a.A. Aussendurchmesser: 121mm Einbaudurchmesser: 108mm Tiefe: 26mm inkl. nicht dimmbarem Trafo	43.50
11,5 Watt Rund Ø 173mm	Weiss	037-10-0022	Warmweiss	2700 K	677 lm	AC230V, IP20, Gewicht 380 gr 100 LED SMD 3528 optional dimmbar, a.A. Aussendurchmesser: 173mm Einbaudurchmesser: 160mm Tiefe: 26mm inkl. nicht dimmbarem Trafo	61.10
		037-10-0023	Naturweiss	4000 K	752 lm		
13 Watt Rund Ø 223mm	Weiss	037-10-0024	Warmweiss	2700 K	890 lm	AC230V, IP20, Gewicht 840 gr 120 LED SMD 3528 optional dimmbar, a.A. Aussendurchmesser: 223mm Einbaudurchmesser: 210mm Tiefe: 26mm inkl. nicht dimmbarem Trafo	82.40
		037-10-0025	Naturweiss	4000 K	944 lm		
17 Watt Rund Ø 270mm	Weiss	037-10-0026	Warmweiss	2700 K	1'146 lm	AC230V, IP20, Gewicht 920 gr 160 LED SMD 3528 optional dimmbar, a.A. Aussendurchmesser: 270mm Einbaudurchmesser: 260mm Tiefe: 26mm inkl. nicht dimmbarem Trafo	110.20
		037-10-0027	Naturweiss	4000 K	1'313 lm		

Fettgedruckt ab Lager lieferbar / Preis exkl. MWST



7,5 Watt, rund, weiss



13 Watt, rund, weiss



LED Flache Einbauleuchten

Allgemeine Beschreibung:

Diese LED Einbauleuchte hat ein ausgezeichnet schönes und ausgeglichenes Licht und ist sehr schmal für enge Einbauverhältnisse designt. Für professionelle Beleuchtung von Ladenlokalen, Showrooms, Ausstellungen, Museen, Eingangsbereichen, Hotelrezeption, Restaurants, Gallerien, Verkaufsläden, Schau fenstern oder auch in privaten Bereichen.

Technische Daten:

- Abstrahlwinkel: 110°
- Power Faktor: 0.78-0.95
- Power Effizienz: 80-87%
- Betriebsspannung: AC230V
- Material Gehäuse: Aluminium
- Farbe Gehäuse: Weiss
- Einbautiefe: 26 mm
- Fassung: n.V.
- Farbwiedergabeindex (CRI): >80
- Betriebs- und Umgebungstemperatur: -20°C bis +40°C
- Betriebsstunden/Lebensdauer: 30000 Stunden
- IP-Schutzklasse: IP20
- Dimmbar: Optional Dimmbar auf Anfrage
- Zertifikate: CE, RoHS
- Garantie: 3 Jahre
- Lieferumfang: 1 Einbauleuchte inkl. Trafo

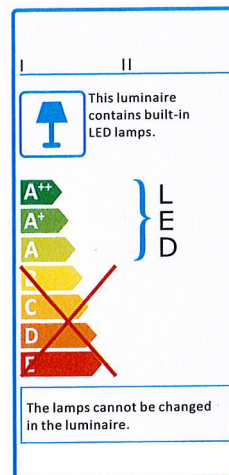

Flache LED Einbauleuchten, quadratisch, 110°

110°	Ra>80	inkl. 		230V
CE	30'000h L70	3 Jahre	 +40°C -20°C	IP20



2

Watt	Farbe	Art. Nr.	Lichtfarbe		Lumen	Tech. Daten	Preis exkl.
6,5 Watt Quadratisch ■ 118mm	Weiss	037-10-0001 037-10-0002	Warmweiss	2700 K	259 lm	AC230V, IP20, Gewicht 400 gr 64 LED SMD 3014 optional dimmbar, a.A. Aussenmass LxB: 118x118mm Einbaudurchmesser: 105mm Tiefe: 26mm inkl. nicht dimmbarem Trafo	59.00
7,5 Watt Quadratisch ■ 172mm	Weiss	037-10-0003 037-10-0004	Warmweiss	2700 K	394 lm	AC230V, IP20, Gewicht 674 gr 80 LED SMD 3014 optional dimmbar, a.A. Aussenmass LxB: 172x172mm Einbaudurchmesser: 155mm Tiefe: 26mm inkl. nicht dimmbarem Trafo	82.00
11 Watt Quadratisch ■ 226mm	Weiss	037-10-0005 037-10-0006	Warmweiss	2700 K	804 lm	AC230V, IP20, Gewicht 950 gr 120 LED SMD 3014 optional dimmbar, a.A. Aussenmass LxB: 226x226mm Einbaudurchmesser: 205mm Tiefe: 26mm inkl. nicht dimmbarem Trafo	105.00
15 Watt Quadratisch ■ 276mm	Weiss	037-10-0008	Naturweiss	4000 K	1'264 lm	AC230V, IP20, Gewicht 1440 gr 160 LED SMD 3014 optional dimmbar, a.A. Aussenmass LxB: 276x276mm Einbaudurchmesser: 255mm Tiefe: 26mm inkl. nicht dimmbarem Trafo	152.00

Fettgedruckt ab Lager lieferbar / Preis exkl. MWST





Astoria, 18 Watt

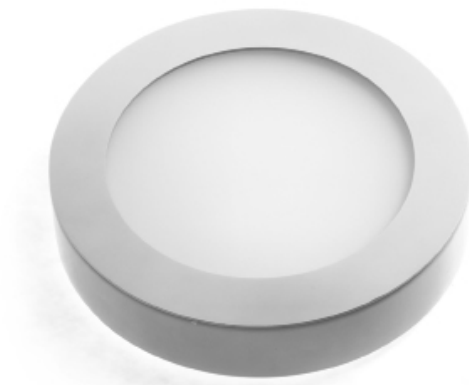

Superslim, 7 Watt



Giulietta, 18 Watt



Mondo, 18 Watt

	Astoria Seite 42
	Superslim Seite 44
	Giulietta Seite 46
	Mondo Seite 48
 Neu!	Orion Seite 50
	Decken-/Hängeleuchte REHA Seite 52
	Decken-/Hängeleuchte U-Boot Seite 54
	Decken-/Hängeleuchte Neptun Seite 56
	Hängeleuchte Up&Down Pluto Seite 58
	Büroleuchte Up&Down Venus Seite 60



LED Deckenlampen Astoria

Allgemeine Beschreibung:

Diese LED Aufbau Lampe wurde speziell als Deckenlampe oder Wandlampe konzipiert. Die sehr hochwertige Verarbeitung und das gute Preis- Leistungsverhältnis dieser vielseitig einsetzbaren LED Lampe sind nur einige Merkmale. Das Gehäuse besteht aus hochwertigem Aluminium und ist in weiss lackiert. Zum Einsatz gelangen bis zu 60 Stück Hochleistungs-LED Chip mit 0.5 Watt Verbrauch. Die LED Lampe verfügt über eine Opalglas Abdeckung aus bruchfestem Kunststoff.

Technische Daten:

- Abstrahlwinkel: 120°
- Power Faktor: >0.9
- Betriebsspannung: AC230V
- Material Gehäuse: Aluminium
- Farbe Gehäuse: Weiss
- Material Abdeckung: PMMA Kunststoff
- Farbe Abdeckung: Opal weiss
- Farbwiedergabeindex (CRI): >80
- Betriebsstunden/Lebensdauer: 30000
- IP-Schutzklasse: IP20
- Dimmbar: Nein
- Zertifikate: CE + RoHS
- Garantie: 3 Jahre
- Lieferumfang: 1 Aufbau Lampe inkl. Trafo,
- Notleuchte mit NiMH - Akku 2,5Ah
- Notbetrieb 5W / 4000K, h > 2.5h.

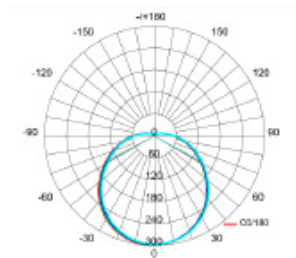

120°	H(m)	Lux	Ø(m)
1	1	299.3	3.49
2	2	74.83	6.98
3	3	33.26	10.46
4	4	18.71	13.98
5	5	11.97	17.47

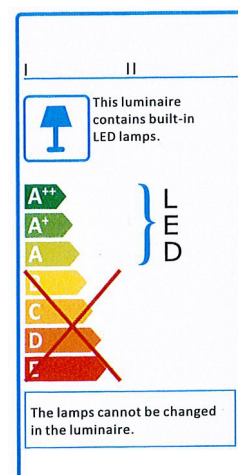

LED Aufbauleuchte Astoria

230V	Ra>80	inkl. 		IP20
CE	30'000h L70	3 Jahre	 +40°C -20°C	HF Sensor



3

Watt / Typ	Farbe	Art. Nr.	Lichtfarbe		Lumen	Tech. Daten	Preis exkl.
18 Watt Ø 32,6cm	Weiss	031-30-0004	Kaltweiss	6000K	1'000 lm	AC230V, IP20, Gewicht 0,7 kg 36 LED, SMD 5630, RA>80 DMxH: 326x98mm	128.00
	Weiss	031-30-0005	Naturweiss	4000 K	980 lm		
	Weiss	031-30-0006	Warmweiss	2800 K	960 lm		
18 Watt HF-Sensor	Weiss	031-30-0027	Kaltweiss	6000 K	1'000 lm	AC230V, IP20, Gewicht 0,7 kg 36 LED, SMD 5630, RA>80 DMxH: 326x98mm nicht parallel schalten!	149.00
	Weiss	031-30-0028	Naturweiss	4000 K	980 lm		
	Weiss	031-30-0029	Warmweiss	2800 K	960 lm		
24 Watt Ø 39,5 cm	Weiss	031-30-0007	Kaltweiss	6000K	1'500 lm	AC230V, IP20, Gewicht 0,9 kg 48 LED, SMD 5630, RA>80 DMxH:395x113mm	159.00
	Weiss	031-30-0008	Naturweiss	4000K	1'300 lm		
	Weiss	031-30-0009	Warmweiss	2800K	1'200 lm		
24 Watt HF-Sensor	Weiss	031-30-0030	Kaltweiss	6000K	1'500 lm	AC230V, IP20, Gewicht 0,9 kg 48 LED, SMD 5630, RA>80 DMxH:395x113mm nicht parallel schalten!	175.00
	Weiss	031-30-0031	Naturweiss	4000K	1'300 lm		
	Weiss	031-30-0032	Warmweiss	2800K	1'200 lm		
30 Watt Ø 46,0cm	Weiss	031-30-0011	Naturweiss	4000K	1'800 lm	AC230V, IP20, Gewicht 0,9 kg 60 LED, SMD 5630, RA>80 DMxH:460x123mm	195.00
	Weiss	031-30-0010	Warmweiss	2800K	1'700 lm		
18 Watt Notleuchte <small>Lumen in Emergency Mode 5 Watt / 200lm</small>	Weiss	031-30-0050	Naturweiss	4000K	1'090 lm	AC230V, IP20, Gewicht 1,2 kg 36 LED, SMD 5630, RA>80 DMxH:326x98mm, 2500mAh Notpaket>2.5h, schaltbar	289.00
	Weiss	031-30-0052	Warmweiss	2800K	1'000 lm		
28 Watt Notleuchte <small>Lumen in Emergency Mode 5 Watt / 400lm</small>	Weiss	031-30-0053	Naturweiss	4000K	1'300 lm	AC230V, IP20, Gewicht 1,6 kg 48 LED, SMD 5630, RA>80 DMxH:395x113mm, 2500mAh Notpaket>2.5h, schaltbar	319.00
	Weiss	031-30-0051	Warmweiss	2800K	1'200 lm		

Fettgedruckt ab Lager lieferbar / Preis exkl. MWST



LED Aufbauleuchte Superslim

Allgemeine Beschreibung:

Diese LED Aufbaulampe wurde speziell als Deckenlampe oder Wandlampe konzipiert. Die sehr hochwertige Verarbeitung und das gute Preis- Leistungsverhältnis dieser vielseitig einsetzbaren LED Lampe sind nur einige Merkmale. Das Gehäuse besteht aus hochwertigem Aluminium und ist in weiss lackiert. Zum Einsatz gelangen bis zu 312 Stück Hochleistungs-LED Chip. Die LED Lampe verfügt über eine Opalglas Abdeckung aus bruchfestem Kunststoff.

Technische Daten:

- Abstrahlwinkel: 120°
- Power Faktor: >0.9
- Betriebsspannung: AC230V
- Material Gehäuse: Aluminium
- Farbe Gehäuse: Weiss
- Material Abdeckung: PMMA Kunststoff
- Farbe Abdeckung: Opal weiss
- Farbwiedergabeindex (CRI): >85
- Betriebsstunden/Lebensdauer: 30000 Stunden
- IP-Schutzklasse: IP40
- Dimmbar: Nein
- Zertifikate: CE + RoHS
- Garantie: 3 Jahre
- Lieferumfang: 1 Superslim inkl. Trafo

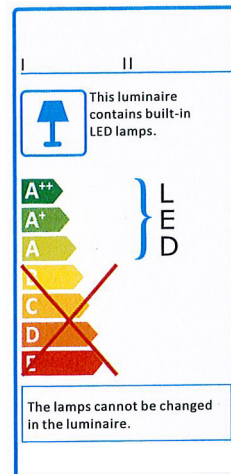

LED Aufbauleuchte Superslim

230V	Ra>85	inkl. 		230V
CE	30'000h L70	3 Jahre	 +40°C -20°C	IP40



3

Watt / DM	Farbe	Art. Nr.	Lichtfarbe		Lumen	Tech. Daten	Preis exkl.
7 Watt Ø 17,8 cm	Weiss	031-30-0013	Naturweiss	4000 K	550 lm	AC90-265V, 50-60Hz, IP40 Gewicht 0,7 kg, 104 LED SMD 35285, RA>85, 120° DMxH: 178x36mm	139.00
		031-30-0014	Warmweiss	3000 K	500 lm		
14 Watt Ø 24,0 cm	Weiss	031-30-0015	Naturweiss	4000 K	1'100 lm	AC90-265V, 50-60Hz, IP40 Gewicht 1,3 kg, 208 LED SMD 35285, RA>85, 120° DMxH: 240x36mm	169.00
		031-30-0016	Warmweiss	3000 K	1'000 lm		
22 Watt Ø 30,0 cm	Weiss	031-30-0023	Naturweiss	4000 K	1'650 lm	AC90-265V, 50-60Hz, IP40 Gewicht 1,9 kg, 312 LED SMD 35285, RA>85, 120° DMxH: 300x40mm	219.00
		031-30-0024	Warmweiss	3000 K	1'550 lm		
40 Watt Ø 50,0 cm	Weiss	031-30-0025	Naturweiss	4000 K	3'000 lm	AC90-265V, 50-60Hz, IP40 Gewicht 2,8 kg, LED SMD 35285, RA>85, 120° DMxH: 500x40mm	305.00
		031-30-0026	Warmweiss	3000 K	2'900 lm		
48 Watt Ø 60,0 cm	Weiss	031-30-0034	Naturweiss	4000 K	3'600 lm	AC90-265V, 50-60Hz, IP40 Gewicht 3,8 kg, LED SMD 35285, RA>85, 120° DMxH: 600x40mm	385.00
		031-30-0035	Warmweiss	3000 K	3'500 lm		

Fettgedruckt ab Lager lieferbar / Preis exkl. MWST



7 Watt, 17,8 cm, rund, weiss



14 Watt, 24 cm, rund, weiss



LED Deckenlampen Giuletta

Allgemeine Beschreibung:

Diese LED Aufbau Lampe wurde speziell als Deckenlampe oder Wandlampe konzipiert. Die sehr hochwertige Verarbeitung und das gute Preis- Leistungsverhältnis dieser vielseitig einsetzbaren LED Lampe sind nur einige Merkmale. Das Gehäuse besteht aus hochwertigem Aluminium und ist in weiss lackiert. Zum Einsatz gelangen bis zu 60 Stück Hochleistungs-LED Chip mit 0.5 Watt Verbrauch. Die LED Lampe verfügt über eine Opalglas Abdeckung aus bruchfestem Kunststoff.

Technische Daten:

- Abstrahlwinkel: 120°
- Power Faktor: >0.85
- Betriebsspannung: AC230V
- Material Gehäuse: Aluminium
- Farbe Gehäuse: Weiss
- Material Abdeckung: PMMA Kunststoff
- Farbe Abdeckung: Opal weiss
- Farbwiedergabeindex (CRI): >80
- Betriebsstunden/Lebensdauer: 35000 Stunden
- IP-Schutzklasse: IP44
- Dimmbar: Nein
- Zertifikate: CE + RoHS, SAA
- Garantie: 3 Jahre
- Lieferumfang: 1 Aufbau Lampe inkl. Trafo

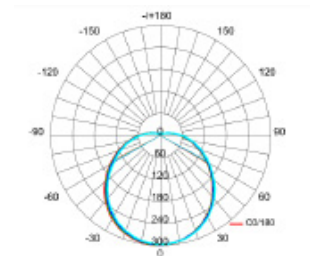
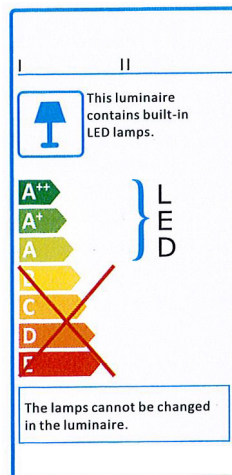

120°	H(m)	Lux	Ø (m)
	1	299.3	3.48
	2	74.83	6.98
	3	33.26	10.48
	4	18.71	13.98
Ø	5	11.97	17.47

LED Aufbauleuchte Giuletta, IP44

HF Sensor	Ra>80	inkl.		230V
CE	35'000h L70	3 Jahre		IP44



3

Watt	Farbe	Art. Nr.	Lichtfarbe		Lumen	Tech. Daten	Preis exkl.
18 Watt Ø 29,4cm	Weiss	031-30-0060	Kaltweiss	6000 K	1'250 lm	AC230V, IP44, Gewicht 1,1 kg 36 LED, SMD 5630, RA>80 DMxH: 294x80mm	139.00
		031-30-0061	Naturweiss	4000 K	1'200 lm		
		031-30-0062	Warmweiss	2800 K	1'150 lm		
18 Watt HF-Sensor	Weiss	031-30-0063	Kaltweiss	6000 K	1'250 lm	AC230V, IP44, Gewicht 1,1 kg 36 LED, SMD 5630, RA>80 DMxH: 294x80mm nicht parallel schalten!	172.00
		031-30-0064	Naturweiss	4000 K	1'200 lm		
		031-30-0065	Warmweiss	2800 K	1'150 lm		
24 Watt Ø 36,1 cm	Weiss	031-30-0066	Kaltweiss	6000 K	1'600 lm	AC230V, IP44, Gewicht 1,5 kg 48 LED, SMD 5630, RA>80 DMxH:361x80mm	159.00
		031-30-0067	Naturweiss	4000 K	1'500 lm		
		031-30-0068	Warmweiss	2800 K	1'400 lm		
24 Watt HF-Sensor	Weiss	031-30-0069	Kaltweiss	6000 K	1'600 lm	AC230V, IP44, Gewicht 1,5 kg 48 LED, SMD 5630, RA>80 DMxH:361x80mm nicht parallel schalten!	192.00
		031-30-0070	Naturweiss	4000 K	1'500 lm		
		031-30-0071	Warmweiss	2800 K	1'400 lm		
30 Watt Ø 42,6 cm	Weiss	031-30-0072	Kaltweiss	6000 K	2'100 lm	AC230V, IP44, Gewicht 2,0 kg 60 LED, SMD 5630, RA>80 DMxH:426x80mm	195.00
		031-30-0073	Naturweiss	4000 K	1'900 lm		
		031-30-0074	Warmweiss	2800 K	1'800 lm		
30 Watt HF-Sensor	Weiss	031-30-0075	Kaltweiss	6000 K	2'100 lm	AC230V, IP44, Gewicht 2,0 kg 60 LED, SMD 5630, RA>80 DMxH:426x80mm nicht parallel schalten!	228.00
		031-30-0076	Naturweiss	4000 K	1'900 lm		
		031-30-0077	Warmweiss	2800 K	1'800 lm		

Fettgedruckt ab Lager lieferbar / Preis exkl. MWST



LED Aussenleuchten Mondo, IP65

Allgemeine Beschreibung:

Die Aussenleuchten Mondo erfüllen in allen Punkten höchste Ansprüche. Sie ist aus Aluminium, UV-beständig und Vandalen geschützt. Die Aussenleuchten besitzen ein modernes Design und passen in die verschiedensten Umgebungen. Mit den vielfältigen Abdeckungen passen sie in die verschiedensten Architekturen. Es stehen verschiedene Modelle zur Auswahl welche helfen die Lichtverschmutzung auf ein Minimum zu reduzieren und dennoch ein sehr angenehmes Licht abgeben.

Technische Daten:

- Abstrahlwinkel: 120°
- Watt Power Faktor: >0.90
- LED Chip Typ: Epistar SMD 2835 IM80 LED
- Betriebsspannung: AC230V
- Power: 18 Watt
- Material Gehäuse: Aluminium
- Abdeckung: UV stabilisiertem Polycarbonat IK10
- Farbwiedergabeindex (CRI): >80
- Betriebs- und Umgebungstemperatur: -20° bis +40°C
- Betriebsstunden/Lebensdauer: 30000 Stunden
- IP-Schutzklasse: IP65
- Dimmbar: Nein
- Zertifikate: CE, RoHS
- Garantie: 3 Jahre
- Lieferumfang: 1 Aussenleuchte Mondo

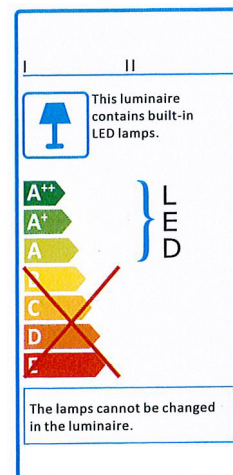

LED Aussenleuchten Mondo, IP65

IK10	Ra>80	inkl. 		230V
CE	30'000h L70	3 Jahre	 +40°C -20°C	IP65



3

Produkt	Abbildung	Art. Nr.	Farbe	Lichtfarbe	Lumen	Tech. Daten	Preis exkl.
18 Watt Standard Ø 275mm		021-30-0005 021-30-0006 021-30-0007	Weiss Grau Schwarz	Naturweiss 4000 K	1'600 lm	AC230V, IP65 Gewicht 3,0 kg SMD LED 2835, Ra>80 Abstrahlwinkel 120° IK10, nicht dimmbar Isolationsklasse 1 DMxH 275x78mm	195.00
18 Watt Augenlied Ø 275mm		021-30-0015 021-30-0016 021-30-0017	Weiss Grau Schwarz	Naturweiss 4000 K	1'600 lm	AC230V, IP65 Gewicht 3,1 kg SMD LED 2835, Ra>80 Abstrahlwinkel 120° IK10, nicht dimmbar Isolationsklasse 1 DMxH 275x86mm	210.00
18 Watt Gitter Ø 275mm		021-30-0025 021-30-0026 021-30-0027	Weiss Grau Schwarz	Naturweiss 4000 K	1'600 lm	AC230V, IP65 Gewicht 3,05 kg SMD LED 2835, Ra>80 Abstrahlwinkel 120° IK10, nicht dimmbar Isolationsklasse 1 DMxH 275x88mm	200.00

Fettgedruckt ab Lager lieferbar / Preis exkl. MWST

Siehe auch Seite 132

Optional auch in den Lichtfarben 3000K bestellbar



Mondo Standard



Mondo Augenlied



Mondo Gitter

Neu!
erhältlich ab 2017



LED Aussenleuchten Orion

Allgemeine Beschreibung:

Die Aussenleuchten Orion erfüllen in allen Punkten höchste Ansprüche. Sie ist aus Aluminium, UV-beständig und Vandalen geschützt. Die Aussenleuchten besitzen ein modernes Design und passen in die verschiedensten Umgebungen. Mit den vielfältigen Abdeckungen passen sie in die verschiedensten Architekturen. Es stehen verschiedene Modelle zur Auswahl welche helfen die Lichtverschmutzung auf ein Minimum zu reduzieren und dennoch ein sehr angenehmes Licht abgeben.

Technische Daten:

- Abstrahlwinkel: 120°
- Watt Power Faktor: >0.90
- LED Chip Typ: Epistar SMD 2835 IM80 LED
- Betriebsspannung: AC230V
- Power: 18 Watt
- Material Gehäuse: Aluminium
- Abdeckung: UV stabilisiertem Polycarbonat IK10
- Farbwiedergabeindex (CRI): >80
- Betriebs- und Umgebungstemperatur: -20° bis +40°C
- Betriebsstunden/Lebensdauer: 30000 Stunden
- IP-Schutzklasse: IP65
- Dimmbar: Nein
- Zertifikate: CE, RoHS
- Garantie: 3 Jahre
- Lieferumfang: 1 Aussenleuchte Orion

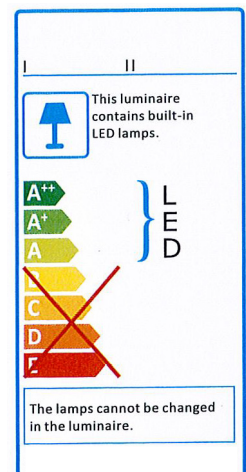

LED Aussenleuchten Orion, IP65

IK10	Ra>80	inkl. 		230V
CE	30'000h L70	3 Jahre	 +40°C -20°C	IP65

Neu!



3

Produkt	Abbildung	Art. Nr.	Farbe	Lichtfarbe	Lumen	Tech. Daten	Preis exkl.
18 Watt Standard		021-30-0001	Weiss	Naturweiss 4000 K	1'600 lm	AC230V, IP65 Gewicht k.A. SMD LED 2835, Ra>80 Abstrahlwinkel 120° IK10, nicht dimmbar Isolationsklasse 1 LxB: 280x185mm Höhe: 87mm	149.00
		021-30-0002	Grau				
		021-30-0003	Schwarz				
18 Watt Augenlied		021-30-0011	Weiss	Naturweiss 4000 K	1'600 lm	AC230V, IP65 Gewicht k.A. SMD LED 2835, Ra>80 Abstrahlwinkel 120° IK10, nicht dimmbar Isolationsklasse 1 LxB: 280x185mm Höhe: 92mm	149.00
		021-30-0012	Grau				
		021-30-0013	Schwarz				
18 Watt Gitter		021-30-0021	Weiss	Naturweiss 4000 K	1'600 lm	AC230V, IP65 Gewicht k.A. SMD LED 2835, Ra>80 Abstrahlwinkel 120° IK10, nicht dimmbar Isolationsklasse 1 LxB: 280x185mm Höhe: 95mm	149.00
		021-30-0022	Grau				
		021-30-0023	Schwarz				

Fettgedruckt ab 2017 ab Lager lieferbar / Preis exkl. MWST

Siehe auch Seite 134

Optional auch in den Lichtfarben 3000K bestellbar



Orion Standard



Orion Augenlied



Orion Gitter



LED Leuchte RHEA

Allgemeine Beschreibung:

Diese schlichte und elegante LED Leuchte eignet sich hervorragend für Ladenlokale, Showrooms, Ausstellungen, Museen, Eingangsbereiche, Hotel Rezeption, Restaurants, Gallerien, Verkaufsständen, Schau- fenster oder in Privatbereichen und viele mehr. Die REHA-Leuchte ist als Einbauleuchte, Hängeleuchte oder als Aufbauleuchte erhältlich.

Technische Daten:

- Abstrahlwinkel: 120°
- Power Faktor: >0.9
- Betriebsspannung: AC230V
- Material Gehäuse: Aluminium
- Farbe Gehäuse: Weiss (RAL9003)
- Farbwiedergabeindex (CRI): >80
- Betriebs- und Umgebungstemperatur: -20°C bis +45°C
- Betriebsstunden/Lebensdauer: 35000 Stunden
- IP-Schutzklasse: IP40, IP65
- Dimmbar: Nein
- Zertifikate: CE, RoHS
- Garantie: 3 Jahre
- Lieferumfang: 1 RHEA-Leuchte inkl. Trafo

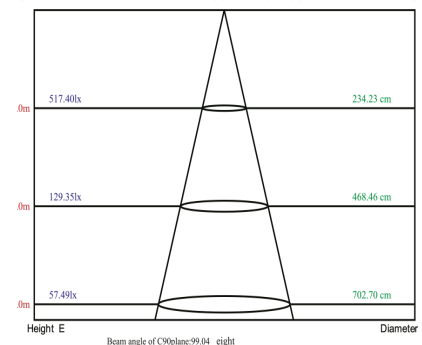
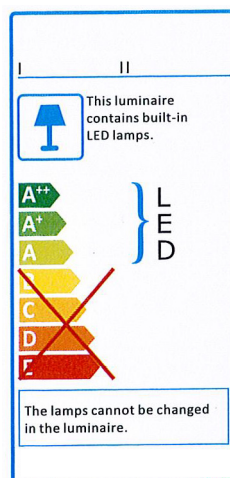
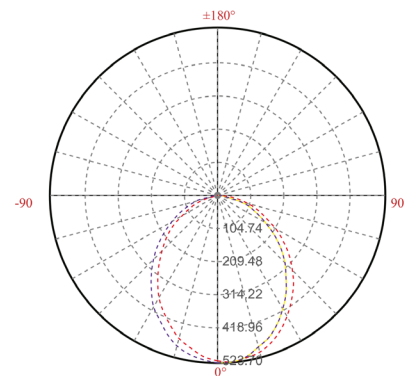

LED Leuchte RHEA

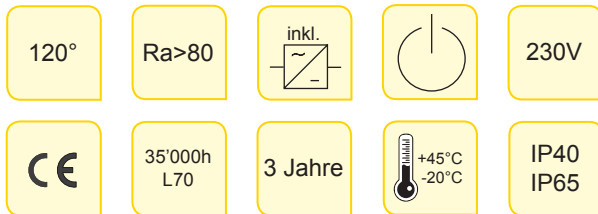

3

LED Aufbauleuchte RHEA

Watt	Farbe	Art. Nr.	Lichtfarbe	Lumen	Tech. Daten	Preis exkl.
16 Watt Ø 130mm	Weiss	034-30-0200	Warmweiss 3000 K	1'187 lm	AC230V, IP40 , Gewicht 0,9 kg 36 LED SMD 5630 DMxH: 130x90mm nicht dimmbar, EIN/AUS	119.60
	Weiss	034-30-0201	Naturweiss 4000 K	1'243 lm		
25 Watt Ø 180mm	Weiss	034-30-0203	Warmweiss 3000 K	1'880 lm	AC230V, IP40 , Gewicht 1,7 kg 56 LED SMD 5630 DMxH: 180x115mm nicht dimmbar, EIN/AUS	169.00
	Weiss	034-30-0202	Naturweiss 4000 K	2'000 lm		

Fettgedruckt ab Lager lieferbar / Preis exkl. MWST



LED Hängeleuchte RHEA

Watt	Farbe	Art. Nr.	Lichtfarbe	Lumen	Tech. Daten	Preis exkl.
16 Watt Ø 130mm	Weiss	034-30-0210	Warmweiss 3000 K	1'187 lm	AC230V, IP40 , Gewicht 0,9 kg 36 LED SMD 5630 DMxH: 130x90mm nicht dimmbar, EIN/AUS	135.00
	Weiss	034-30-0211	Naturweiss 4000 K	1'243 lm		

Fettgedruckt ab Lager lieferbar / Preis exkl. MWST



LED Einbauleuchte RHEA

Watt	Farbe	Art. Nr.	Lichtfarbe	Lumen	Tech. Daten	Preis exkl.
16 Watt Ø 180mm	Weiss	034-10-0001	Warmweiss 3000 K	1'187 lm	AC230V, IP65 , Gewicht 0,9 kg 36 LED SMD 5630 DMxT: 180x83mm Einbaudurchmesser: 160mm nicht dimmbar, EIN/AUS	110.20
	Weiss	034-10-0002	Naturweiss 4000 K	1'243 lm		

Fettgedruckt ab Lager lieferbar / Preis exkl. MWST



LED Pendelleuchte U-Boot

Allgemeine Beschreibung:

Diese LED Design Hängeleuchte ist sehr vielseitig einsetzbar und zeichnet sich durch die hervorragende Qualität Verarbeitung, sowie dem breitstrahlenden, ausgewogenen LED Licht aus. Wir empfehlen diese LED Deckenleuchte für die professionelle Beleuchtung von Büros, Ladenlokalen, Showrooms, Ausstellungen, Museen, Eingangsbereichen, Gallerien, Verkaufsstände, Schaufenster Privatbereichen und viele mehr. Diese LED Leuchte wird mit einem Montageset, wahlweise als Pendelleuchte oder direkte Deckenmontage geliefert (bitte bei der Bestellung angeben).

Technische Daten:

- Abstrahlwinkel: 180°
- Power Faktor: 0.90
- Betriebsspannung: AC230V
- Material Gehäuse: Aluminium
- Farbe Gehäuse: Silber
- Material Abdeckung: Kunststoff
- Farbe Abdeckung: diffus
- Farbwiedergabeindex (CRI): 80
- Betriebs- und Umgebungstemperatur: -20 bis 45°C
- Betriebsstunden/Lebensdauer: 50000 Stunden
- IP-Schutzklasse: IP65
- Dimmbar: Nein
- Zertifikate: n.V.
- Garantie 3 Jahre
- Lieferumfang: Hängeleuchte inkl. Montageset
(wahlweise als Pendelleuchte oder direkte Deckenmontage)

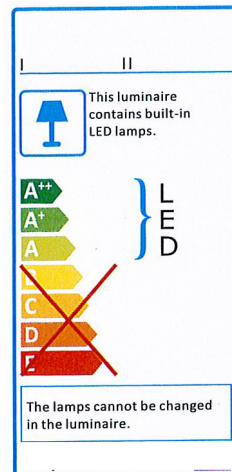

LED Pendelleuchte U-Boot

180°	Ra>80	inkl. 		IP65
CE	50'000h L70	3 Jahre	 +45°C -20°C	230V



Watt	Farbe	Art. Nr.	Lichtfarbe		Lumen	Tech. Daten	Preis exkl.
45 Watt IP65	Silber	034-30-0001	Naturweiss	4500 K	2'854 lm	AC230V, IP65 , Gewicht 6,0 kg LED SMD 5630 LxBxH: 1180x145x65mm Decken- oder Hängemontage, ca. 2m Anschlusskabel nicht dimmbar, EIN/AUS	459.00
		034-30-0002	Kaltweiss	6000 K	2'956 lm		
70 Watt IP65	Silber	034-30-0004	Naturweiss	4500 K	3'919 lm	AC230V, IP65 , Gewicht 6,0 kg LED SMD 5630 LxBxH: 1180x145x65mm Decken- oder Hängemontage ca. 2m Anschlusskabel nicht dimmbar, EIN/AUS	509.00
		034-30-0005	Kaltweiss	6000 K	4'430 lm		

Fettgedruckt ab Lager lieferbar / Preis exkl. MWST

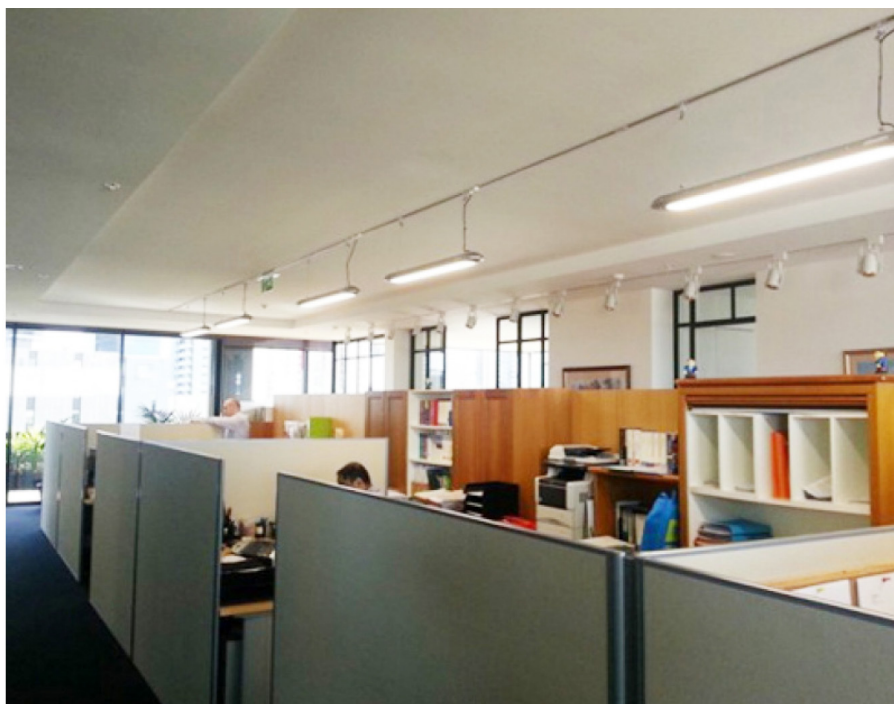

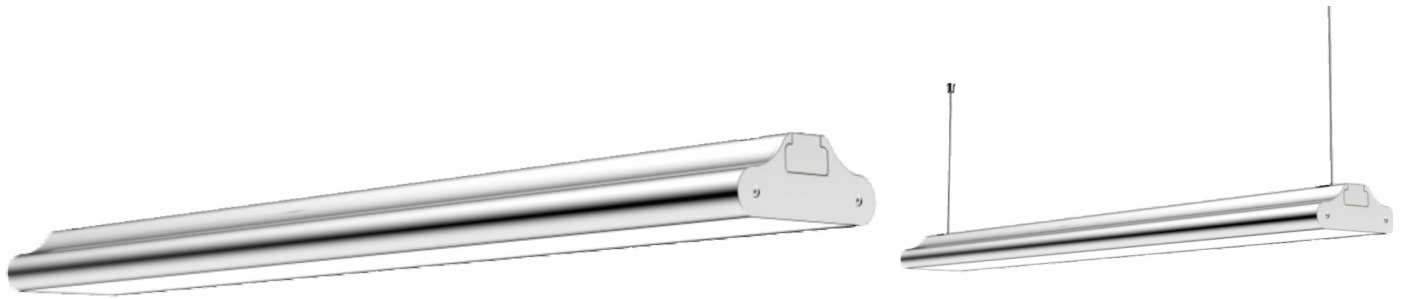

LED Decken- Hängeleuchte Neptun

Allgemeine Beschreibung:

Die Deckenleuchte Neptun erfüllt in allen Punkten höchste Ansprüche. Diese Leuchte kann sowohl direkt an die Decke montiert werden als auch als Hängeleuchte abgehängt werden. Sie besticht durch ihr schlichtes und schönes Design. Sie ist individuell mit weiteren Neptun Leuchten erweiterbar. Sie kann direkt zu einer Lichtbalkenleuchte zusammengesteckt werden mit einem minimalen Glasabstand von nur 8mm. Die Leuchte gibt es in zwei Längen und zwei Farben.

Technische Daten:

- Abstrahlwinkel: 120°
- Watt Power Faktor: >0.9
- Betriebsspannung: AC230V
- Material Gehäuse: Aluminium, Silber/Weiss
- Farbwiedergabeindex (CRI): >80
- LED Effizienz: 104lm/W
- UGR: <19
- Betriebs- und Umgebungstemperatur: -20° bis +45°C
- Betriebsstunden/Lebensdauer: 50000 Stunden
- IP-Schutzklasse: IP20
- Dimmbar: Ja, 1-10Volt
- Zertifikate: CE, RoHS
- Garantie: 3 Jahre
- Lieferumfang: 1 Decken- Hängeleuchte inkl. Montageset und Verkettungszubehör

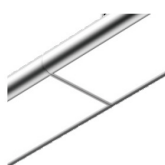
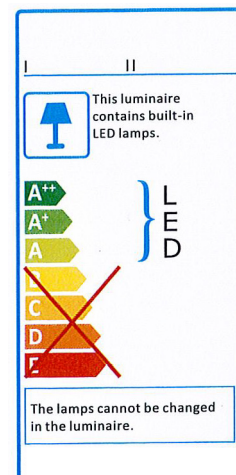

LED Decken- Hängeleuchte Neptun

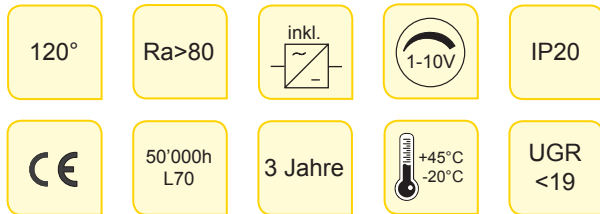

3

Watt	Art. Nr.	Lichtfarbe	Lumen	Tech. Daten	Preis exkl.
40 Watt 120 cm Weiss	065-10-0001	3000 K	3'200 lm	AC220-240V, 50-60Hz, IP20, UGR <19, 120° Gewicht 4,27 kg, 104 lm/W, 240 LED SMD 2835 Driver integriert, CRI >80, Temp. -20°- +45° LxBxH: 1200x160x68,5mm Decken- Hängemontage, Verkettbar Dimmbar 1-10V	360.00
	065-10-0002	4000 K	3'400 lm		
	065-10-0003	5000 K	3'600 lm		
40 Watt 120 cm Silber	065-10-0011	3000 K	3'200 lm	AC220-240V, 50-60Hz, IP20, UGR <19, 120° Gewicht 4,27 kg, 104 lm/W, 240 LED SMD 2835 Driver integriert, CRI >80, Temp. -20°- +45° LxBxH: 1200x160x68,5mm Decken- Hängemontage, Verkettbar Dimmbar 1-10V	365.00
	065-10-0012	4000 K	3'400 lm		
	065-10-0013	5000 K	3'600 lm		
50 Watt 150 cm Weiss	065-10-0020	3000 K	4'000 lm	AC220-240V, 50-60Hz, IP20, UGR <19, 120° Gewicht 5,21 kg, 104 lm/W, 288 LED SMD 2835 Driver integriert, CRI >80, Temp. -20°- +45° LxBxH: 1500x160x68,5mm Decken- Hängemontage, Verkettbar Dimmbar 1-10V	410.00
	065-10-0021	4000 K	4'250 lm		
	065-10-0022	5000 K	4'500 lm		
50 Watt 150 cm Silber	065-10-0029	3000 K	4'000 lm	AC220-240V, 50-60Hz, IP20, UGR <19, 120° Gewicht 5,21 kg, 104 lm/W, 288 LED SMD 2835 Driver integriert, CRI >80, Temp. -20°- +45° LxBxH: 1500x160x68,5mm Decken- Hängemontage, Verkettbar Dimmbar 1-10V	415.00
	065-10-0030	4000 K	4'250 lm		
	065-10-0031	5000 K	4'500 lm		

Fettgedruckt ab Lager lieferbar / Preis exkl. MWST



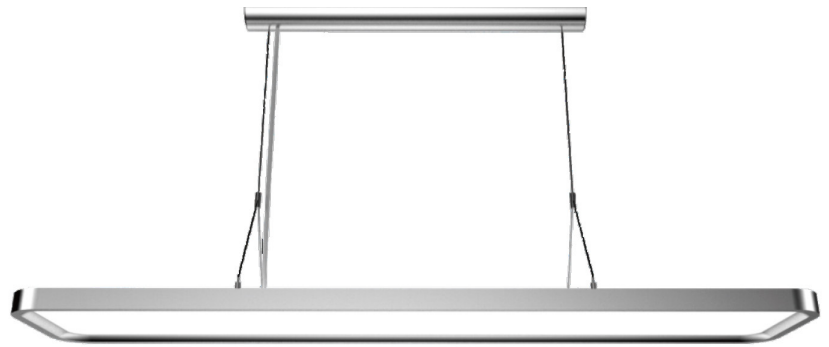

LED Hängeleuchte Pluto, Up & Down

Allgemeine Beschreibung:

Die Hängeleuchte Pluto, Up & Down erfüllt in allen Punkten höchste Ansprüche. Mit ihrem UGR von <16 kann diese Deckenleuchte gleichermassen für Büros, Spitäler, Sitzungszimmer, Hotels, Shops etc. verwendet werden. Zwei Gehäuseformen und zwei Leistungsklassen stehen zur Auswahl.

Technische Daten:

- Abstrahlwinkel: 120° Up / Down
- Watt Power Faktor: >0.9
- Betriebsspannung: AC100-277V
- Material Gehäuse: Aluminium, Silber/Weiss
- Farbwiedergabeindex (CRI): >80
- LED Effizienz: 90lm/W
- UGR: <16
- Betriebs- und Umgebungstemperatur: -20° bis +45°C
- Betriebsstunden/Lebensdauer: 50000 Stunden
- IP-Schutzklasse: IP20
- Dimmbar: Ja, 1-10Volt
- Zertifikate: CE, RoHS
- Garantie: 3 Jahre
- Lieferumfang: 1 Deckenleuchte Pluto Up & Down



LED Deckenleuchte Pluto, eckig



LED Deckenleuchte Pluto, gerundet

LED Hängeleuchte Pluto, Up & Down

120°	Ra>80	inkl. 		IP20
CE	50'000h L70	3 Jahre	 +45°C -20°C	UGR <16



3

Watt	Form	Art. Nr.	Lichtfarbe	Lumen	Tech. Daten	Preis exkl.
50 Watt 30 Watt Up 20 Watt Down 120cm Weiss	Gerundet	065-20-0001	3000 K	↓ 4'410 lm ↑ 2'650 lm ↓ 1'760 lm	AC100-277V, 50-60Hz, IP20, UGR <16 120°, Gewicht 1,6 kg, 90 lm/W, 264 LED SMD 2835 Trafo in Deckenabdeckung, CRI >80 Temp. -20°- +45°, LxBxH: 1200x260x30mm Dimmbar, 1-10V	445.00
	Gerundet	065-20-0002	4000 K			
	Gerundet	065-20-0003	5000 K			
	Eckig	065-20-0039	3000 K			
	Eckig	065-20-0040	4000 K			
	Eckig	065-20-0041	5000 K			
50 Watt 30 Watt Up 20 Watt Down 120cm Silber	Gerundet	065-20-0010	3000 K	↓ 4'410 lm ↑ 2'650 lm ↓ 1'760 lm	AC100-277V, 50-60Hz, IP20, UGR <16 120°, Gewicht 1,6 kg, 90 lm/W 264 LED SMD 2835 Trafo in Deckenabdeckung, CRI >80 Temp. -20°- +45°, LxBxH: 1200x260x30mm Dimmbar, 1-10V	445.00
	Gerundet	065-20-0011	4000 K			
	Gerundet	065-20-0012	5000 K			
	Eckig	065-20-0048	3000 K			
	Eckig	065-20-0049	4000 K			
	Eckig	065-20-0050	5000 K			
60 Watt 30 Watt Up 30 Watt Down 120cm Weiss	Gerundet	065-20-0019	3000 K	↓ 5'300 lm ↑ 2'650 lm ↓ 2'650 lm	AC100-277V, 50-60Hz, IP20, UGR <16 120°, Gewicht 1,6 kg, 90 lm/W 288 LED SMD 2835 Trafo in Deckenabdeckung, CRI >80 Temp. -20°- +45°, LxBxH: 1200x260x30mm Dimmbar, 1-10V	495.00
	Gerundet	065-20-0020	4000 K			
	Gerundet	065-20-0021	5000 K			
	Eckig	065-20-0057	3000 K			
	Eckig	065-20-0058	4000 K			
	Eckig	065-20-0059	5000 K			
60 Watt 30 Watt Up 30 Watt Down 120cm Silber	Gerundet	065-20-0028	3000 K	↓ 5'300 lm ↑ 2'650 lm ↓ 2'650 lm	AC100-277V, 50-60Hz, IP20, UGR <16 120°, Gewicht 1,6 kg, 90 lm/W 288 LED SMD 2835 Trafo in Deckenabdeckung, CRI >80 Temp. -20°- +45°, LxBxH: 1200x260x30mm Dimmbar, 1-10V	495.00
	Gerundet	065-20-0029	4000 K			
	Gerundet	065-20-0030	5000 K			
	Eckig	065-20-0066	3000 K			
	Eckig	065-20-0067	4000 K			
	Eckig	065-20-0068	5000 K			

Fettgedruckt ab Lager lieferbar / Preis exkl. MWST

LED Büroleuchte Venus

Allgemeine Beschreibung:

Die Büroleuchte Venus erfüllt in allen Punkten höchste Ansprüche. Mit ihrem UGR von <math><16</math> kann diese Büroleuchte gleichermassen für Büros, Spitäler, Sitzungszimmer, Hotels, Shops etc. verwendet werden. Zwei Gehäuseformen stehen zur Auswahl.

Technische Daten:

- Abstrahlwinkel: 120° Up / Down
- Watt Power Faktor: >0.9
- Betriebsspannung: AC100-277V
- Material Gehäuse: Aluminium, Silber/Weiss
- Farbwiedergabeindex (CRI): >80
- LED Effizienz: 90lm/W
- UGR: <math><16</math>
- Betriebs- und Umgebungstemperatur: -10° bis +45°C
- Betriebsstunden/Lebensdauer: 50000 Stunden
- IP-Schutzklasse: IP20
- Dimmbar: Touch-Dimm
- Zertifikate: CE, RoHS
- Garantie: 5 Jahre
- Lieferumfang: 1 Büroleuchte Venus

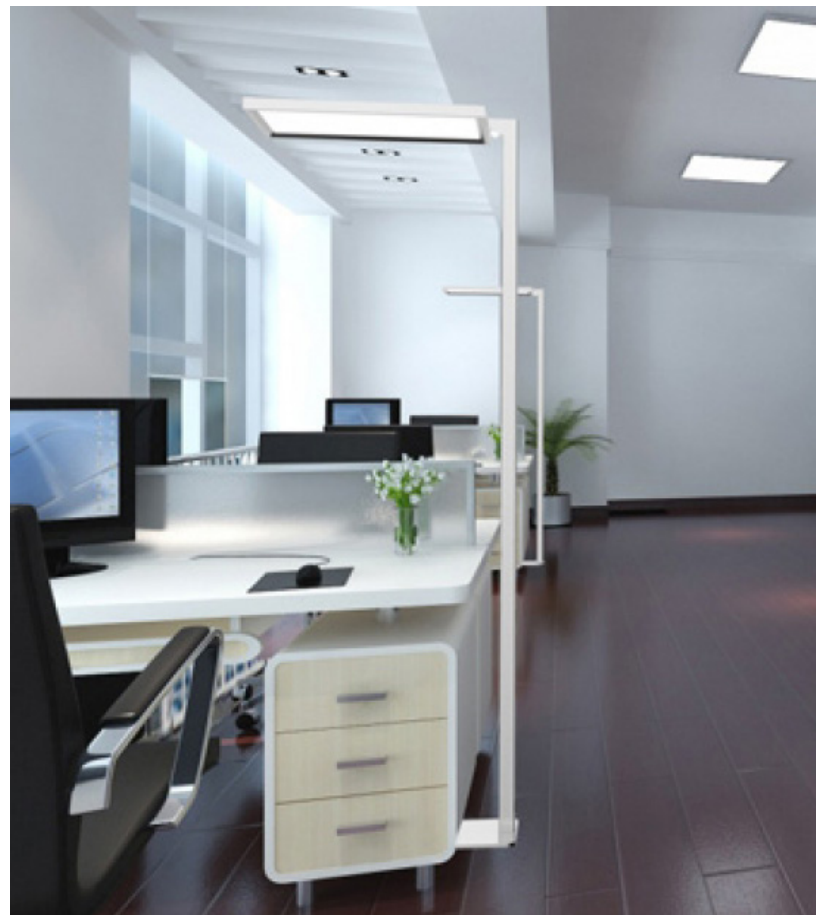

LED Büroleuchte Venus

120°	Ra>80	inkl. 		IP20
CE	50'000h L70	5 Jahre	 +45°C -10°C	UGR <16

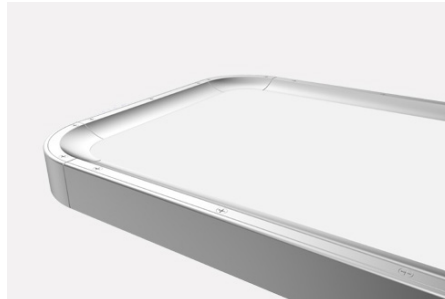

Watt	Form	Art. Nr.	Lichtfarbe	Lumen	Tech. Daten	Preis exkl.
60 Watt 30 Watt Up 30 Watt Down Weiss	Rund	065-30-0025	3000 K	↓ 5'300 lm ↑ 2'650 lm ↓ 2'650 lm	AC100-277V, 50-60Hz, IP20, UGR <16 120°, Gewicht 17,1 kg, 90 lm/W 288 LED SMD 2835 Trafo integriert, CRI >80, Temp. -10°- +45° LxBxH: 610x310x30mm, Lampenhöhe 1950mm Touch-Dimm und mit PIR-Sensor	890.00
	Rund	065-30-0026	4000 K			
	Rund	065-30-0027	5000 K			
	Eckig	065-30-0061	3000 K			
	Eckig	065-30-0062	4000 K			
	Eckig	065-30-0063	5000 K			
60 Watt 30 Watt Up 30 Watt Down Silber	Rund	065-30-0034	3000 K	↓ 5'300 lm ↑ 2'650 lm ↓ 2'650 lm	AC100-277V, 50-60Hz, IP20, UGR <16 120°, Gewicht 17,1 kg, 90 lm/W 288 LED SMD 2835 Trafo integriert, CRI >80, Temp. -10°- +45° LxBxH: 610x310x30mm, Lampenhöhe 1950mm Touch-Dimm und mit PIR-Sensor	890.00
	Rund	065-30-0035	4000 K			
	Rund	065-30-0036	5000 K			
	Eckig	065-30-0070	3000 K			
	Eckig	065-30-0071	4000 K			
	Eckig	065-30-0072	5000 K			

Fettgedruckt ab Lager lieferbar / Preis exkl. MWST

3



Istyle C-Rahmen, 16 Watt, Alu, 30x30cm



Aureola, 30 Watt, weiss, DM 45cm



Round Track, 35 Watt, silber

	Istyle L-Rahmen	Seite 64
	Istyle C-Rahmen	Seite 66
	Istyle Einlegeplatten	Seite 68
	Istyle Zubehör	Seite 71
	Decken-/Hängeleuchte Aureola	Seite 72
	3Ph-Spot Round Track	Seite 74
	Fixpunkt-Spot Round Track	Seite 78
	3Ph-Spot Water-Drop Track	Seite 82
	3Ph-Schienen Euroline	Seite 84
	3Ph-Schienen Zubehör	Seite 85



LED Lichtplatte Istyle C-Form

Allgemeine Beschreibung:

Die Lichtplatte im formschönen C-Rahmen wird mit einem Deckenmontageset geliefert. Die LED Lichtplatte wird standardmässig mit einem dimmbaren Trafo geliefert. Erhältlich ist ein DALI/Taster (Push) Trafo oder ein 0-10V/PWM dimmbaren Trafo (bitte bei der Bestellung bekannt geben). Die Lichtplatte selber ist aus Aluminium gefertigt und enthält eine opal weisse Kunststoffglasabdeckung für eine gleichmässige, blendfreie Lichtverteilung.

Technische Daten:

- Abstrahlwinkel: 120°
- LED Chip Typ: Lumenmax 3022
- Power Faktor: 0.9
- Betriebsspannung: AC230V
- Material Gehäuse: Aluminium
- Farbwiedergabeindex (CRI): 80
- Betriebs- und Umgebungstemperatur: -20°C bis +40°C
- Betriebsstunden/Lebensdauer: 50000 Stunden
- IP-Schutzklasse: IP20
- Dimmbar: Ja, optional
- Zertifikate: CE, RoHS
- Garantie: 3 Jahre
- Lieferumfang: 1 Lichtplatte inkl. dimmbaren Trafo, DALI/Taster (Push) oder 0-10V/PWM, Deckenmontageset (Pendelleuchtenset) auf Wunsch, Aufbaurahmen in C-Form





LED Lichtplatte Istyle C-Form

120°	Ra>80	inkl. 		230V
CE	50'000h L70	3 Jahre	 +40°C -20°C	IP20

Produkt	Farbe	Art. Nr.	Lichtfarbe		Lumen	Tech. Daten	Preis exkl.
16 Watt C-Form 300x300mm	Silber	034-30-0150	Warmweiss	3000 K	1'120 lm	AC230V IP20, Gewicht 2,5 kg 96 LED, SMD 3022 LxBxH: 330x330x35mm inkl. Dimmoption 1-10V, DALI oder Push to Dimm	333.00 <u>258.00</u>
	Silber	034-30-0151	Naturweiss	4000 K	1'193 lm		
	Silber	034-30-0152	Kaltweiss	6000 K	1'231 lm		
	Weiss	034-30-0180	Warmweiss	3000 K	1'120 lm		
	Weiss	034-30-0181	Naturweiss	4000 K	1'193 lm		
	Weiss	034-30-0182	Kaltweiss	6000 K	1'231 lm		
29 Watt C-Form 300x600mm	Silber	034-30-0156	Warmweiss	3000 K	2'298 lm	AC230V IP20, Gewicht 4,3 kg 168 LED, SMD 3022 LxBxH: 330x630x35mm inkl. Dimmoption 1-10V, DALI oder Push to Dimm	447.00 <u>338.00</u>
	Silber	034-30-0157	Naturweiss	4000 K	2'337 lm		
	Silber	034-30-0158	Kaltweiss	6000 K	2'359 lm		
	Weiss	034-30-0186	Warmweiss	3000 K	2'298 lm		
	Weiss	034-30-0187	Naturweiss	4000 K	2'337 lm		
	Weiss	034-30-0188	Kaltweiss	6000 K	2'359 lm		
40 Watt C-Form 300x1200mm	Silber	034-30-0168	Warmweiss	3000 K	3'200 lm	AC230V IP20, Gewicht 7,5 kg 240 LED, SMD 3022 LxBxH: 330x1230x35mm inkl. Dimmoption 1-10V, DALI oder Push to Dimm	648.00 <u>486.00</u>
	Silber	034-30-0169	Naturweiss	4000 K	3'295 lm		
	Silber	034-30-0170	Kaltweiss	6000 K	3'361 lm		
	Weiss	034-30-0198	Warmweiss	3000 K	3'200 lm		
	Weiss	034-30-0199	Naturweiss	4000 K	3'295 lm		
	Weiss	034-30-0300	Kaltweiss	6000 K	3'361 lm		
40 Watt C-Form 600x600mm	Silber	034-30-0162	Warmweiss	3000 K	3'400 lm	AC230V IP20, Gewicht 7,0 kg 240 LED, SMD 3022 LxBxH: 630x630x35mm inkl. Dimmoption 1-10V, DALI oder Push to Dimm	612.00 <u>469.00</u>
	Silber	034-30-0163	Naturweiss	4000 K	3'480 lm		
	Silber	034-30-0164	Kaltweiss	6000 K	3'553 lm		
	Weiss	034-30-0192	Warmweiss	3000 K	3'400 lm		
	Weiss	034-30-0193	Naturweiss	4000 K	3'480 lm		
54 Watt C-Form 600x1200mm	Silber	034-30-0174	Warmweiss	3000 K	4'500 lm	AC230V IP20, Gewicht 11,5 kg 312 LED, SMD 3022 LxBxH: 630x1230x35mm inkl. Dimmoption 1-10V, DALI oder Push to Dimm	959.00 <u>719.00</u>
	Silber	034-30-0175	Naturweiss	4000 K	4'650 lm		
	Silber	034-30-0176	Kaltweiss	6000 K	4'830 lm		
	Weiss	034-30-0304	Warmweiss	3000 K	4'500 lm		
	Weiss	034-30-0305	Naturweiss	4000 K	4'650 lm		
	Weiss	034-30-0306	Kaltweiss	6000 K	4'830 lm		

4

Fettgedruckt ab Lager lieferbar / Preis exkl. MWST

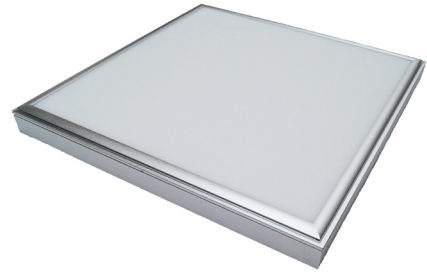

LED Lichtplatte Istyle L-Form

Allgemeine Beschreibung:

Die Lichtplatte im L-Rahmen wird mit einem Deckenmontageset geliefert. Die LED Lichtplatte wird standardmässig mit einem nicht dimmbaren Trafo geliefert. Optional erhältlich ist ein DALI/Taster (Push) Trafo oder ein 0-10V/PWM dimmbaren Trafo (bitte bei der Bestellung bekannt geben). Die Lichtplatte selber ist aus Aluminium gefertigt und enthält eine opal weisse Kunststoffglasabdeckung für eine gleichmässige, blendfreie Lichtverteilung.

Technische Daten:

- Abstrahlwinkel: 120°
 - LED Chip Typ: Lumenmax 3022
 - Power Faktor: 0.9
 - Betriebsspannung: AC230V
 - Material Gehäuse: Aluminium
 - Farbwiedergabeindex (CRI): 80
 - Betriebs- und Umgebungstemperatur: -20°C bis +40°C
 - Betriebsstunden/Lebensdauer: 50000 Stunden
 - IP-Schutzklasse: IP20
 - Dimmbar: Ja, optional
 - Zertifikate: CE, RoHS
 - Garantie: 3 Jahre
- Lieferumfang: 1 Lichtplatte inkl. nicht dimmbaren Trafo, Optional (DALI/Taster (Push) Trafo oder 0-10V/PWM dimmbaren Trafo auf Wunsch, Deckenmontageset (Pendelleuchteset) auf Wunsch, Aufbaurahmen in L-Form



LED Lichtplatte Istyle L-Form

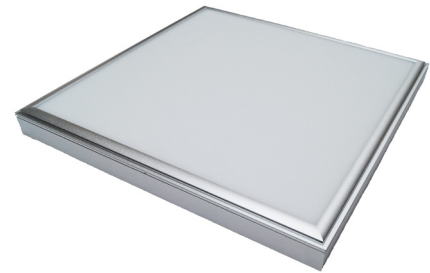

120°	Ra>80	inkl. 		230V
CE	50'000h L70	3 Jahre	 +40°C -20°C	IP20

Produkt	Farbe	Art. Nr.	Lichtfarbe		Lumen	Tech. Daten	Preis exkl.
16 Watt L-Form 300x300mm	Silber	034-30-0153	Warmweiss	3000K	1'120 lm	AC230V IP20, Gewicht 2,5 kg 96 LED, SMD 3022 LxBxH: 300x300x53mm optional dimmbar 1-10V, DALI oder Push to Dimm	303.00 229.00
	Silber	034-30-0154	Naturweiss	4000K	1'193 lm		
	Silber	034-30-0155	Kaltweiss	6000K	1'231 lm		
	Weiss	034-30-0183	Warmweiss	3000K	1'120 lm		
	Weiss	034-30-0184	Naturweiss	4000K	1'193 lm		
	Weiss	034-30-0185	Kaltweiss	6000K	1'231 lm		
29 Watt L-Form 300x600mm	Silber	034-30-0159	Warmweiss	3000K	2'298 lm	AC230V IP20, Gewicht 4.3 kg 168 LED, SMD 3022 LxBxH: 300x600x53mm optional dimmbar 1-10V, DALI oder Push to Dimm	410.00 304.00
	Silber	034-30-0160	Naturweiss	4000K	2'337 lm		
	Silber	034-30-0161	Kaltweiss	6000K	2'359 lm		
	Weiss	034-30-0189	Warmweiss	3000K	2'298 lm		
	Weiss	034-30-0190	Naturweiss	4000K	2'337 lm		
	Weiss	034-30-0191	Kaltweiss	6000K	2'359 lm		
40 Watt L-Form 600x600mm	Silber	034-30-0165	Warmweiss	3000K	3'400 lm	AC230V IP20, Gewicht 7,0 kg 240 LED, SMD 3022 LxBxH: 600x600x53mm optional dimmbar 1-10V, DALI oder Push to Dimm	576.00 432.00
	Silber	034-30-0166	Naturweiss	4000K	3'480 lm		
	Silber	034-30-0167	Kaltweiss	6000K	3'553 lm		
	Weiss	034-30-0195	Warmweiss	3000K	3'400 lm		
	Weiss	034-30-0196	Naturweiss	4000K	3'480 lm		
	Weiss	034-30-0197	Kaltweiss	6000K	3'553 lm		
40 Watt L-Form 300x1200mm	Silber	034-30-0171	Warmweiss	3000K	3'200 lm	AC230V IP20, Gewicht 7,5 kg 240 LED, SMD 3022 LxBxH: 300x1200x53mm optional dimmbar 1-10V, DALI oder Push to Dimm	597.00 447.00
	Silber	034-30-0172	Naturweiss	4000K	3'295 lm		
	Silber	034-30-0173	Kaltweiss	6000K	3'361 lm		
	Weiss	034-30-0301	Warmweiss	3000K	3'200 lm		
	Weiss	034-30-0302	Naturweiss	4000K	3'295 lm		
	Weiss	034-30-0303	Kaltweiss	6000K	3'361 lm		
54 Watt L-Form 600x1200mm	Silber	034-30-0177	Warmweiss	3000K	4'500 lm	AC230V IP20, Gewicht 11,5 kg 312 LED, SMD 3022 LxBxH: 600x1200x53mm optional dimmbar 1-10V, DALI oder Push to Dimm	924.00 690.00
	Silber	034-30-0178	Naturweiss	4000K	4'650 lm		
	Silber	034-30-0179	Kaltweiss	6000K	4'830 lm		
	Weiss	034-30-0307	Warmweiss	3000K	4'500 lm		
	Weiss	034-30-0308	Naturweiss	4000K	4'650 lm		
	Weiss	034-30-0309	Kaltweiss	6000K	4'830 lm		

4

Fettgedruckt ab Lager lieferbar / Preis exkl. MWST



LED Lichtplatte Istyle Einlegeplatte

Allgemeine Beschreibung:

Diese LED Lichtplatte kann in bestehende Decken mit Normmassen von 300x300mm bis 600x1200mm mühelos eingebaut werden. Sie kann aber auch individuell in Decken oder Wände eingebaut oder als Pendelleuchte verwendet werden. Die LED Lichtplatte wird standardmässig mit einem nicht dimmbaren Trafo geliefert. Erhältlich ist jedoch auch ein DALI/Taster (Push) Trafo oder ein 0-10V/PWM dimmbaren Trafo (bitte bei der Bestellung bekannt geben). Die Lichtplatte selber ist aus Aluminium gefertigt und enthält eine opal weisse Kunststoffglasabdeckung für eine gleichmässige und blendfreie Lichtverteilung.

Technische Daten:

- Abstrahlwinkel: 120°
- LED Chip Typ: Lumenmax 3022
- Power Faktor: 0.9
- Betriebsspannung: AC230V
- Material Gehäuse: Aluminium
- Farbwiedergabeindex (CRI): 80
- Betriebs- und Umgebungstemperatur: -20°C bis +40°C
- Betriebsstunden/Lebensdauer: 50000 Stunden
- IP-Schutzklasse: IP20
- Dimmbar: Ja, optional
- Zertifikate: CE, RoHS
- Garantie: 3 Jahre
- Lieferumfang: 1 Lichtplatte inkl. nicht dimmbaren Trafo, Optional (DALI/Taster (Push) Trafo oder 0-10V/PWM dimmbaren Trafo auf Wunsch), Deckenmontageset (Pendelleuchtenset) auf Wunsch



LED Lichtplatte Istyle Einlegeplatte



120°	Ra>80	inkl. 		230V
CE	50'000h L70	3 Jahre	 +40°C -20°C	IP20

Produkt	Farbe	Art. Nr.	Lichtfarbe	Lumen	Tech. Daten	Preis exkl.
16 Watt Einlegeplatte 300x300mm	Silber	034-30-0090	Warmweiss 3000 K	1'120 lm	AC230V IP20, Gewicht 1.2 kg 96 LED, SMD 3022 LxBxT: 295x295x13mm Einbaumass: 280x280mm inkl. Trafo EIN/AUS optional dimmbar 1-10V, DALI, Push to Dimm	212.00
	Silber	034-30-0100	Naturweiss 4000 K	1'193 lm		159.00
	Weiss	034-30-0120	Warmweiss 3000 K	1'120 lm		
	Weiss	034-30-0130	Naturweiss 4000 K	1'193 lm		
29 Watt Einlegeplatte 300x600mm	Silber	034-30-0092	Warmweiss 3000 K	2'298 lm	AC230V IP20, Gewicht 2.3 kg 168 LED, SMD 3022 LxBxT: 295x595x13mm Einbaumass: 280x580mm inkl. Trafo EIN/AUS optional dimmbar 1-10V, DALI, Push to Dimm	304.60
	Silber	034-30-0101	Naturweiss 4000 K	2'337 lm		228.00
	Weiss	034-30-0122	Warmweiss 3000 K	2'298 lm		
	Weiss	034-30-0131	Naturweiss 4000 K	2'337 lm		
40 Watt Einlegeplatte 300x1200mm	Silber	034-30-0096	Warmweiss 3000 K	3'200 lm	AC230V IP20, Gewicht 4.6 kg 240 LED, SMD 3022 LxBxT: 295x1195x13mm Einbaumass: 280x1180mm inkl. Trafo EIN/AUS optional dimmbar 1-10V, DALI, Push to Dimm	462.00
	Silber	034-30-0103	Naturweiss 4000 K	3'295 lm		346.00
	Weiss	034-30-0126	Warmweiss 3000 K	3'200 lm		
	Weiss	034-30-0133	Naturweiss 4000 K	3'295 lm		
40 Watt Einlegeplatte 600x600mm	Silber	034-30-0094	Warmweiss 3000 K	3'400 lm	AC230V IP20, Gewicht 4.6 kg 240 LED, SMD 3022 LxBxT: 595x595x13mm Einbaumass: 580x580mm inkl. Trafo EIN/AUS optional dimmbar 1-10V, DALI, Push to Dimm	443.50
	Silber	034-30-0102	Naturweiss 4000 K	3'480 lm		332.00
	Silber	034-30-0095	Kaltweiss 6000 K	3'553 lm		
	Weiss	034-30-0124	Warmweiss 3000 K	3'400 lm		
	Weiss	034-30-0132	Naturweiss 4000 K	3'480 lm		
40 Watt Einlegeplatte Normdecke 625x625mm	Silber	034-30-0135	Warmweiss 3000 K	3'400 lm	AC230V IP20, Gewicht 4.6 kg 240 LED, SMD 3022 LxBxT: 620x620x13mm Einbaumass: 605x605mm inkl. Trafo EIN/AUS optional dimmbar 1-10V, DALI, Push to Dimm	443.50
	Silber	034-30-0136	Naturweiss 4000 K	3'480 lm		332.00
	Silber	034-30-0137	Kaltweiss 6000 K	3'553 lm		
	Weiss	034-30-0138	Warmweiss 3000 K	3'400 lm		
	Weiss	034-30-0139	Naturweiss 4000 K	3'480 lm		
54 Watt Einlegeplatte 600x1200mm	Silber	034-30-0098	Warmweiss 3000 K	4'500 lm	AC230V IP20, Gewicht 8.9 kg 312 LED, SMD 3022 LxBxT: 595x1195x13mm Einbaumass: 580x1180mm inkl. Trafo EIN/AUS optional dimmbar 1-10V, DALI, Push to Dimm	795.40
	Silber	034-30-0104	Naturweiss 4000 K	4'650 lm		596.00
	Weiss	034-30-0128	Warmweiss 3000 K	4'500 lm		
	Weiss	034-30-0134	Naturweiss 4000 K	4'650 lm		

4

Fettgedruckt ab Lager lieferbar / Preis exkl. MWST



LED Zubehör zu Lichtplatte Istyle

Einstellungen Mean Well LED Trafos (DIP-Switch)

LCM-40(DA)

Voltage range	Selectable Current	1	2	3	4	5	6
2-100V	350mA	---	---	---	---	---	---
2-80V	500mA	ON	---	---	---	---	---
2-67V	600mA	ON	ON	---	---	---	---
2-57V	700mA*	ON	ON	ON	---	---	ON
2-45V	900mA	ON	ON	ON	ON	---	ON
2-40V	1050mA	ON	ON	ON	ON	ON	ON

LCM-60(DA)

Voltage range	Selectable Current	1	2	3	4	5	6
2-90V	500mA	---	---	---	---	---	---
2-90V	600mA	ON	---	---	---	---	---
2-86V	700mA*	ON	ON	---	---	---	---
2-67V	900mA	ON	ON	ON	---	---	ON
2-57V	1050mA	ON	ON	ON	ON	---	ON
2-42V	1400mA	ON	ON	ON	ON	ON	ON

Istyle-Platte	Farbcode /Typ
16 Watt	40 Watt
29 Watt	40 Watt
40 Watt	60 Watt
54 Watt	60 Watt

Taster (Push to Dimm)-Verison

LCM-40 DA und LCM60 DA

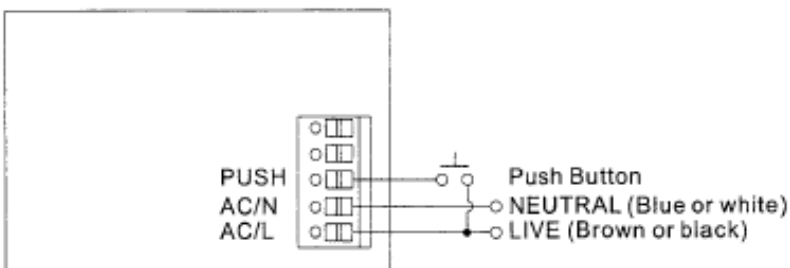

Achtung: Der PUSH-Taster nur auf AC/L verdrahten!

Dimming control mechanism

Function	Pushing time
Turn ON/OFF	0.1 ~ 1 sec
Dim UP/DOWN	1.5 ~ 10 sec
Reset	> 11 sec
None	< 0.05 sec



Zubehör zu Istyle Platten

Watt	Dimmart	Art. Nr.	Bezeichnung	Tech. Daten	Preis exkl.
Trafo 40 Watt	1-10 Volt	052-99-0001	Mean Well LCM40	AC230V IP20, 350-1050mA	119.45
	DALI/Taster (Push to Dimm)	052-99-0002	Mean Well LCM40DA	Vorlaufspannung 2 - 40 bis 100V Optional zu Istyle 16-29 Watt (Aufpreis anstelle Trafo EIN/AUS)	128.70
Trafo 60 Watt	1-10 Volt	052-99-0003	Mean Well LCM60	AC230V IP20, 500-1400mA	128.70
	DALI/Taster (Push to Dimm)	052-99-0004	Mean Well LCM60DA	Vorlaufspannung 2 - 42 bis 90V Optional zu Istyle 40-54 Watt (Aufpreis anstelle Trafo EIN/AUS)	137.95

Fettgedruckt ab Lager lieferbar / Preis exkl. MWST

4





LED Leuchte Aureola

Allgemeine Beschreibung:

Die LED Leuchte Aureola kann als Decken- oder Wandaufbauleuchte verwendet werden. Die Aufbauleuchte erfüllt in allen Punkten den höchsten Ansprüchen. Diese Deckenleuchte kann sowohl direkt an die Decke montiert werden als auch als Hängeleuchte abgehängt werden.

Technische Daten:

- Abstrahlwinkel: 110°
- Power Faktor: >0.9
- Betriebsspannung: AC230V
- Material Gehäuse: Aluminium
- Farbe Gehäuse: Weiss
- Farbwiedergabeindex (CRI): >80
- Betriebs- u. Umgebungstemperatur: -20° bis +45°C
- Betriebsstunden: 35000 Stunden
- IP-Schutzklasse: IP20
- Dimmbar: Ja, 0-10V
- Zertifikate: CE, RoHS
- Garantie: 3 Jahre
- Lieferumfang: 1 Decken- oder Hängeleuchte inkl. Trafo



LED Deckenleuchte Aureola

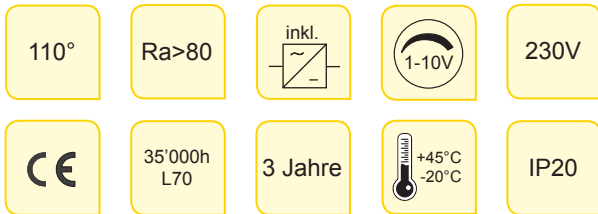

Watt / Typ	Farbe	Art. Nr.	Lichtfarbe	Lumen	Tech. Daten	Preis exkl.
18 Watt Ø 35 cm	Weiss	034-30-0400	Warmweiss 3000 K	1'440 lm	AC230V, IP20, 110°, Gewicht 2,0 kg LED 168, SMD 3014, CRI >80 inkl. integriertem dimmbarem Trafo 1-10V Temp. -20° bis +45°, DMxH: 350x50mm Deckenmontage	202.20
		034-30-0401	Naturweiss 4000 K	1'470 lm		
30 Watt Ø 45 cm	Weiss	034-30-0403	Warmweiss 3000 K	2'400 lm	AC230V, IP20, 110°, Gewicht 3,0 kg LED 264, SMD 3014, CRI >80 inkl. integriertem dimmbarem Trafo 1-10V Temp. -20° bis +45°, DMxH: 450x50mm Deckenmontage	341.70
		034-30-0404	Naturweiss 4000 K	2'460 lm		
45 Watt Ø 65 cm	Weiss	034-30-0406	Warmweiss 3000 K	4'000 lm	AC230V, IP20, 110°, Gewicht 5,0 kg LED 468, SMD 3014, CRI >80 inkl. integriertem dimmbarem Trafo 1-10V Temp. -20° bis +45°, DMxH: 650x50mm Deckenmontage	415.00
		034-30-0407	Naturweiss 4000 K	4'100 lm		

Fettgedruckt ab Lager lieferbar / Preis exkl. MWST

4

LED Hängeleuchte Aureola



Watt / Typ	Farbe	Art. Nr.	Lichtfarbe	Lumen	Tech. Daten	Preis exkl.
18 Watt Ø 35 cm	Weiss	034-30-0420	Warmweiss 3000 K	1'440 lm	AC230V, IP20, 110°, Gewicht 2,0 kg LED 168, SMD 3014, CRI >80 inkl. integriertem dimmbarem Trafo 1-10V Temp. -20° bis +45°, DMxH: 350x50mm Pendelmontage	223.60
		034-30-0421	Naturweiss 4000 K	1'470 lm		
30 Watt Ø 45 cm	Weiss	034-30-0423	Warmweiss 3000 K	2'400 lm	AC230V, IP20, 110°, Gewicht 3,0 kg LED 264, SMD 3014, CRI >80 inkl. integriertem dimmbarem Trafo 1-10V Temp. -20° bis +45°, DMxH: 450x50mm Pendelmontage	360.20
		034-30-0424	Naturweiss 4000 K	2'460 lm		
45 Watt Ø 65 cm	Weiss	034-30-0426	Warmweiss 3000 K	4'000 lm	AC230V, IP20, 110°, Gewicht 5,0 kg LED 468, SMD 3014, CRI >80 inkl. integriertem dimmbarem Trafo 1-10V Temp. -20° bis +45°, DMxH: 650x50mm Pendelmontage	430.00
		034-30-0427	Naturweiss 4000 K	4'100 lm		

Fettgedruckt ab Lager lieferbar / Preis exkl. MWST



LED 3Ph-Spot Round Track

Allgemeine Beschreibung:

Dieser LED Spot zeichnet sich durch das schlichte und moderne Design sowie dem hervorragenden PreisLeistungsverhältnis aus. Der LED 3Ph-Spot Round Track ist optisch passend zu den Fixpunkt Round Track Serie. Für die professionelle Beleuchtung von Ladenlokalen, Showrooms, Ausstellungen, Museen, Eingangsbereichen, Hotel Rezeption, Restaurants, Gallerien, Verkaufsständen, Schaufenster oder in Privatbereichen und viele mehr, als Einzelpunkt-Leuchte oder als 3Ph-Schienen Spot.

Technische Daten:

- 3Ph-Schienen Adapter
- LED Chip Typ: CREE COB LED CXA1512
- Anzahl LED: 1 Stk.
- Power Faktor: >0.95
- Betriebsspannung: AC230V
- Material Gehäuse: Aluminium
- Farbwiedergabeindex (CRI): >82
- Betriebs- u. Umgebungstemperatur: -20°C bis +45°C
- Betriebsstunden/-Lebensdauer: 50000 Stunden
- IP-Schutzklasse: IP20
- Dimmbar: Ja, Phasenabschnitt 100%-ca.10%, ausser 8 Watt und 45 Watt
- Zertifikate: CE, RoHS
- Energy Efficiency: Class A+
- Garantie: 3 Jahre
- Lieferumfang: 1 3Ph-Spot Round Track



LED 3Ph-Spot Round Track, 8 - 15 Watt

60°	Ra>82	inkl. 		230V
CE	50'000h L70	3 Jahre	 +45°C -20°C	IP20



Watt	Farbe	Art. Nr.	Lichtfarbe	Lumen	Tech. Daten	Preis exkl.
8 Watt 60° 	Silber	057-09-0040	Extrawarmweiss 2700 K	530 lm 70lm/W	AC230V, IP20 Gewicht 360 gr LED, COB CREE, CRI 82 Nicht Dimmbar, EIN/AUS DMxLxH: 55x95x120mm Entspricht: 35W Halogen	125.00
	Silber	057-09-0041	Warmweiss 3000 K			
	Silber	057-09-0042	Naturweiss 4000 K			
	Weiss	057-09-0037	Extrawarmweiss 2700 K			
	Weiss	057-09-0038	Warmweiss 3000 K			
	Weiss	057-09-0039	Naturweiss 4000 K			
	Schwarz	057-09-0043	Extrawarmweiss 2700 K			
	Schwarz	057-09-0044	Warmweiss 3000 K			
	Schwarz	057-09-0045	Naturweiss 4000 K			
15 Watt 60° 	Silber	057-09-0001	Extrawarmweiss 2700 K	1'238 lm 83lm/W	AC230V, IP20 Gewicht 650 gr LED, COB CREE, CRI 82 Ph-Abschnitt Dimmbar DMxLxH: 70x130x176mm Entspricht: 20W CDM	135.00
	Silber	057-09-0002	Warmweiss 3000 K			
	Silber	057-09-0003	Naturweiss 4000 K			
	Weiss	057-09-0004	Extrawarmweiss 2700 K			
	Weiss	057-09-0005	Warmweiss 3000 K			
	Weiss	057-09-0006	Naturweiss 4000 K			
	Schwarz	057-09-0007	Extrawarmweiss 2700 K			
	Schwarz	057-09-0008	Warmweiss 3000 K			
	Schwarz	057-09-0009	Naturweiss 4000 K			
Optionen	Winkel	Art. Nr.	Bezeichnung	Tech. Daten	Preis exkl.	
Linsen	24°	057-99-0010	zu 8 Watt Round Track	Standard 60° inkl.	9.00	
	38°	057-99-0011	zu 8 Watt Round Track		9.00	
	24°	057-99-0001	zu 15 Watt Round Track		11.00	
	38°	057-99-0002	zu 15 Watt Round Track		11.00	
	90°	057-99-0012	zu 15 Watt Round Track		11.00	
Blend-Schutz	Silber	057-99-0055	zu 15 Watt Round Track		12.00	
	Weiss	057-99-0051				
	Schwarz	057-99-0053				

Fettgedruckt ab Lager lieferbar / Preise exkl. MWST

4



Certificate of Quality ISO 9001

QUARZ AG

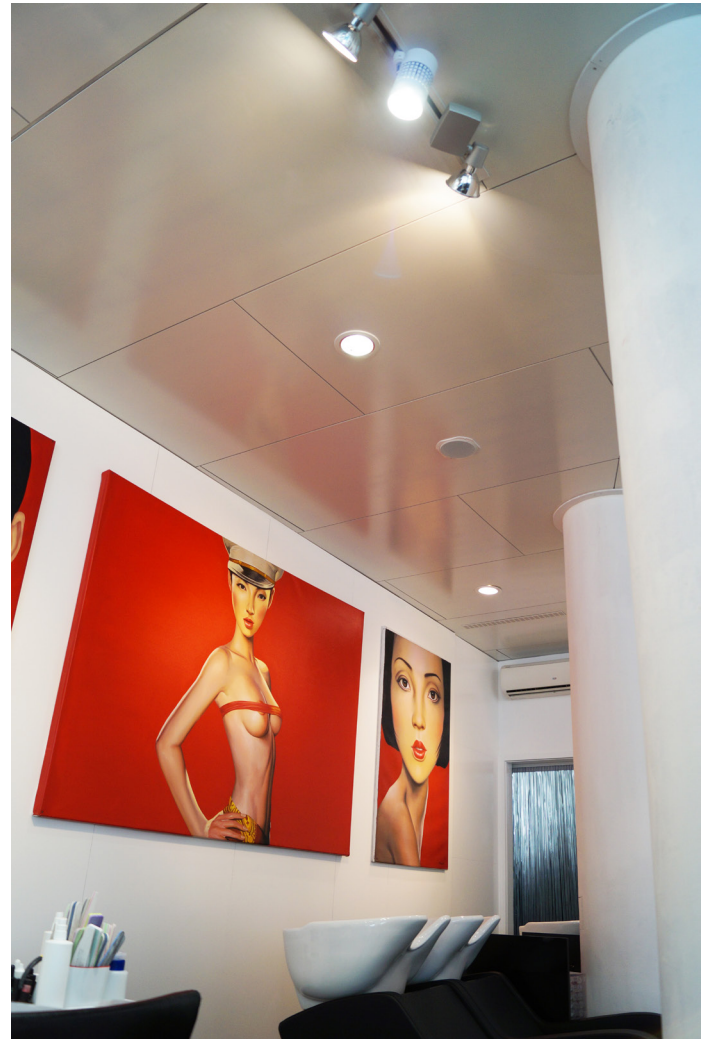





Round Track, 45 Watt, Silber

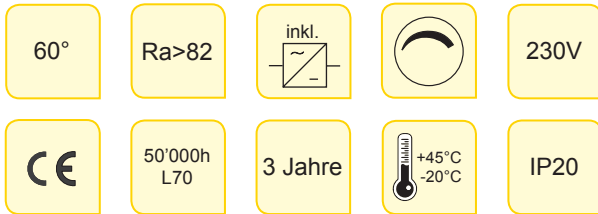

Round Track, 35 Watt, silber

LED 3Ph-Spot Round Track, 25 - 45 Watt



Watt	Farbe	Art. Nr.	Lichtfarbe	Lumen	Tech. Daten	Preis exkl.
25 Watt 60° 	Silber	057-09-0010	Extrawarmweiss 2700 K	2'200 lm 88lm/W (3000K)	AC230V, IP20 Gewicht 1,0 kg LED, COB CREE, CRI 82 Ph-Abschnitt Dimmbar DMxLxH: 90x151x196mm Entspricht: 35W CDM	198.00
	Silber	057-09-0011	Warmweiss 3000 K			
	Silber	057-09-0012	Naturweiss 4000 K			
	Weiss	057-09-0013	Extrawarmweiss 2700 K			
	Weiss	057-09-0014	Warmweiss 3000 K			
	Weiss	057-09-0015	Naturweiss 4000 K			
	Schwarz	057-09-0016	Extrawarmweiss 2700 K			
	Schwarz	057-09-0017	Warmweiss 3000 K			
Schwarz	057-09-0018	Naturweiss 4000 K				
35 Watt 60° 	Silber	057-09-0019	Extrawarmweiss 2700 K	3'000 lm 85lm/W (3000K)	AC230V, IP20 Gewicht 1,0 kg LED, COB CREE, CRI 82 Ph-Abschnitt Dimmbar DMxLxH: 90x151x196mm Entspricht: 50W CDM	232.00
	Silber	057-09-0020	Warmweiss 3000 K			
	Silber	057-09-0021	Naturweiss 4000 K			
	Weiss	057-09-0022	Extrawarmweiss 2700 K			
	Weiss	057-09-0023	Warmweiss 3000 K			
	Weiss	057-09-0024	Naturweiss 4000 K			
	Schwarz	057-09-0025	Extrawarmweiss 2700 K			
Schwarz	057-09-0026	Warmweiss 3000 K				
Schwarz	057-09-0027	Naturweiss 4000 K				
45 Watt 60° 	Silber	057-09-0028	Extrawarmweiss 2700 K	4'000 lm 89lm/W (3000K)	AC230V, IP20 Gewicht 1,1 kg LED, COB CREE, CRI 82 Nicht Dimmbar, EIN/AUS DMxLxH: 90x154x185mm Entspricht: 70W CDM	279.00
	Silber	057-09-0029	Warmweiss 3000 K			
	Silber	057-09-0030	Naturweiss 4000 K			
	Weiss	057-09-0031	Extrawarmweiss 2700 K			
	Weiss	057-09-0032	Warmweiss 3000 K			
	Weiss	057-09-0033	Naturweiss 4000 K			
	Schwarz	057-09-0034	Extrawarmweiss 2700 K			
Schwarz	057-09-0035	Warmweiss 3000 K				
Schwarz	057-09-0036	Naturweiss 4000 K				
Optionen	Winkel	Art. Nr.	Bezeichnung	Tech. Daten	Preis exkl.	
Linsen	24°	057-99-0003	zu 25/35/45 Watt Round Track	Standard 60° inkl.	11.00	
	38°	057-99-0004	zu 25/35/45 Watt Round Track		11.00	
	90°	057-99-0005	zu 25/35/45 Watt Round Track		11.00	
Blend-Schutz	Silber	057-99-0056	zu 25 und 35 Watt Round Track		15.00	
	Weiss	057-99-0052				
	Schwarz	057-99-0054				

Fettgedruckt ab Lager lieferbar / Preise exkl. MWST



LED Fixpunktspot Round Track

Allgemeine Beschreibung:

Dieser LED Spot zeichnet sich durch das schlichte und moderne Design sowie dem hervorragenden Preis-leistungsverhältnis aus. Der LED Fixpunktspot ist optisch passend zu den 3Ph-Spot Round Track Serie. Für die professionelle Beleuchtung von Ladenlokalen, Showrooms, Ausstellungen, Museen, Eingangsbe-reichen, Hotel Rezeption, Restaurants, Gallerien, Verkaufsständen, Schaufenster oder in Privatbereichen und viele mehr, als Einzelpunkt-Leuchte oder als 3Ph-Schienen Spot.

Technische Daten:

- 3Ph-Schienen Adapter
- LED Chip Typ: CREE COB LED CXA1512
- Anzahl LED: 1 Stk.
- Power Faktor: >0.95
- Betriebsspannung: AC230V
- Material Gehäuse: Aluminium
- Farbwiedergabeindex (CRI): >82
- Betriebs- und Umgebungstemperatur: -20°C bis +45°C
- Betriebsstunden/Lebensdauer: 50000 Stunden
- IP-Schutzklasse: IP20
- Dimmbar: Ja, Phasenabschnitt 100%-ca.10%, ausser 8 Watt und 45 Watt
- Zertifikate: CE, RoHS
- Energy Efficiency: Class A+
- Garantie: 3 Jahre
- Lieferumfang: 1 Fixpunktspot Round Track

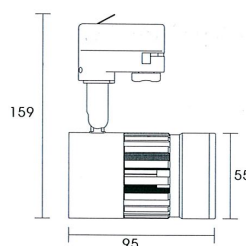
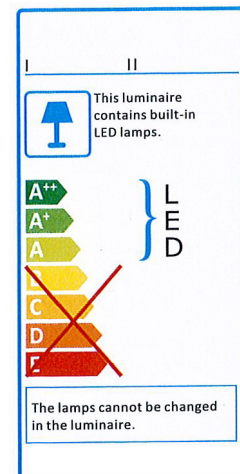

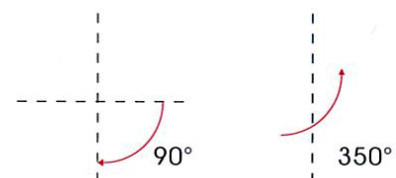

Beispiel Massangaben zu:
3Ph-Spot, 8 Watt

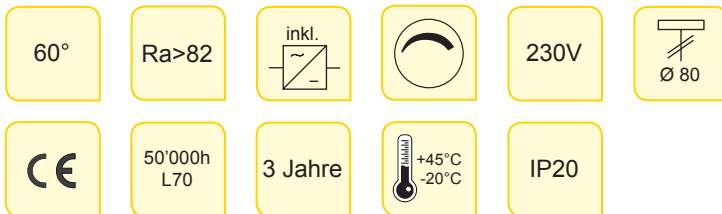

Verstellbereich 3Ph-Spot

LED Fixpunktspot Round Track, 8 - 15 Watt



Watt	Farbe	Art. Nr.	Lichtfarbe		Lumen	Tech. Daten	Preis exkl.
8 Watt 60° 	Silber	057-11-0040	Extrawarmweiss	2700 K	530 lm 70lm/W	AC230V, IP20 Gewicht 360 gr LED, COB CREE, CRI 82 Nicht Dimmbar, EIN/AUS DMxLxH: 55x95x120mm Rosette DMxH: 80x28mm Entspricht: 35W Halogen	125.00
	Silber	057-11-0041	Warmweiss	3000 K			
	Silber	057-11-0042	Naturweiss	4000 K			
	Weiss	057-11-0037	Extrawarmweiss	2700 K			
	Weiss	057-11-0038	Warmweiss	3000 K			
	Weiss	057-11-0039	Naturweiss	4000 K			
	Schwarz	057-11-0043	Extrawarmweiss	2700 K			
	Schwarz	057-11-0044	Warmweiss	3000 K			
	Schwarz	057-11-0045	Naturweiss	4000 K			
15 Watt 60° 	Silber	057-11-0001	Extrawarmweiss	2700 K	1'238 lm 83lm/W	AC230V, IP20 Gewicht 650 gr LED, COB CREE, CRI 82 Ph-Abschnitt Dimmbar DMxLxH: 70x130x135mm Rosette DMxH: 80x28mm Entspricht: 20W CDM	135.00
	Silber	057-11-0002	Warmweiss	3000 K			
	Silber	057-11-0003	Naturweiss	4000 K			
	Weiss	057-11-0004	Extrawarmweiss	2700 K			
	Weiss	057-11-0005	Warmweiss	3000 K			
	Weiss	057-11-0006	Naturweiss	4000 K			
	Schwarz	057-11-0007	Extrawarmweiss	2700 K			
	Schwarz	057-11-0008	Warmweiss	3000 K			
	Schwarz	057-11-0009	Naturweiss	4000 K			
Optionen	Winkel	Art. Nr.	Bezeichnung		Tech. Daten	Preis exkl.	
Linsen	24°	057-99-0013	zu 8 Watt Round Track		Standard 60° inkl.	9.00	
	38°	057-99-0014	zu 8 Watt Round Track			9.00	
	24°	057-99-0001	zu 15 Watt Round Track			11.00	
	38°	057-99-0002	zu 15 Watt Round Track			11.00	
	90°	057-99-0012	zu 15 Watt Round Track			11.00	
Blend-Schutz	Silber	057-99-0055	zu 15 Watt Round Track			12.00	
	Weiss	057-99-0051					
	Schwarz	057-99-0053					

4

Fettgedruckt ab Lager lieferbar / Preise exkl. MWST







Certificate of Quality ISO 9001

QUARZ AG

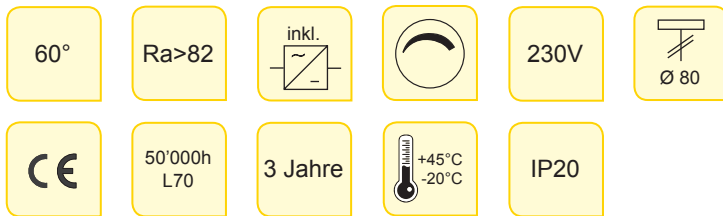

LED Fixpunktspot Round Track, 25 - 45 Watt



Watt	Farbe	Art. Nr.	Lichtfarbe	Lumen	Tech. Daten	Preis exkl.
25 Watt 60° 	Silber	057-11-0010	Extrawarmweiss 2700 K	(3000K) 2'200 lm 88lm/W	AC230V, IP20 Gewicht 1,0 kg LED, COB CREE, CRI 82 Ph-Abschnitt Dimmbar DMxLxH: 90x151x155mm Rosette DMxH: 80x28mm Entspricht: 35W CDM	198.00
	Silber	057-11-0011	Warmweiss 3000 K			
	Silber	057-11-0012	Naturweiss 4000 K			
	Weiss	057-11-0013	Extrawarmweiss 2700 K			
	Weiss	057-11-0014	Warmweiss 3000 K			
	Weiss	057-11-0015	Naturweiss 4000 K			
	Schwarz	057-11-0016	Extrawarmweiss 2700 K			
	Schwarz	057-11-0017	Warmweiss 3000 K			
	Schwarz	057-11-0018	Naturweiss 4000 K			
35 Watt 60° 	Silber	057-11-0019	Extrawarmweiss 2700 K	(3000K) 3'000 lm 85lm/W	AC230V, IP20 Gewicht 1,0 kg LED, COB CREE, CRI 82 Ph-Abschnitt Dimmbar DMxLxH: 90x151x155mm Rosette DMxH: 80x28mm Entspricht: 50W CDM	232.00
	Silber	057-11-0020	Warmweiss 3000 K			
	Silber	057-11-0021	Naturweiss 4000 K			
	Weiss	057-11-0022	Extrawarmweiss 2700 K			
	Weiss	057-11-0023	Warmweiss 3000 K			
	Weiss	057-11-0024	Naturweiss 4000 K			
	Schwarz	057-11-0025	Extrawarmweiss 2700 K			
	Schwarz	057-11-0026	Warmweiss 3000 K			
	Schwarz	057-11-0027	Naturweiss 4000 K			
45 Watt 60° 	Silber	057-11-0028	Extrawarmweiss 2700 K	(3000K) 4'000 lm 89lm/W	AC230V, IP20 Gewicht 1,1 kg LED, COB CREE, CRI 82 Nicht Dimmbar, EIN/AUS DMxLxH: 90x154x155mm Rosette DMxH: 80x28mm Entspricht: 70W CDM	279.00
	Silber	057-11-0029	Warmweiss 3000 K			
	Silber	057-11-0030	Naturweiss 4000 K			
	Weiss	057-11-0031	Extrawarmweiss 2700 K			
	Weiss	057-11-0032	Warmweiss 3000 K			
	Weiss	057-11-0033	Naturweiss 4000 K			
	Schwarz	057-11-0034	Extrawarmweiss 2700 K			
	Schwarz	057-11-0035	Warmweiss 3000 K			
	Schwarz	057-11-0036	Naturweiss 4000 K			
Optionen	Winkel	Art. Nr.	Bezeichnung	Tech. Daten	Preis exkl.	
Linsen	24°	057-99-0003	zu 25/35/45 Watt Round Track	Standard 60° inkl.	11.00	
	38°	057-99-0004	zu 25/35/45 Watt Round Track		11.00	
	90°	057-99-0005	zu 25/35/45 Watt Round Track		11.00	
Blend-Schutz	Silber	057-99-0056	zu 25 und 35 Watt Round Track		15.00	
	Weiss	057-99-0052				
	Schwarz	057-99-0054				

Fettgedruckt ab Lager lieferbar / Preise exkl. MWST

Neu!



LED 3Ph-Spot Water-Drop Track

Allgemeine Beschreibung:

Dieser LED 3Ph-Spot Water-Drop Track der neuesten Generation mit Luminus COB Chip Technologie erreichen einen sehr hohen CRI Wert (95+). Der Spezielle R9-Wert ist für die Beleuchtung von Waren im Retail-Bereich besonders wichtig.

Mit 3Ph-Spot Water Drop Track können wir Ihre Produkte ins Rechte Licht rücken:

- Gold+ ist bestens geeignet für stimmungsvolle Bereiche, insbesondere für Backwaren geeignet.
- Meat+ ist speziell für Lebensmittel mit frischem Aussehen, insbesondere Fleischwaren geeignet.
- Fashion+ ist mit dem hohen Tageslichtanteil ist für die Mode mit ihren Aktuellen Farben geeignet.

Sie liefern hervorragende Werte über die gesamte Bandbreite. Die Lichtfarbe wird hier nur als Annäherungswert angegeben. Der Spot ist Horizontal um 350° drehbar und 90° Neigbar. Ein umfangreiches Zubehör ermöglicht die verschiedensten Lichteffekte. Das moderne Design in der Form eines Wassertropfen ist Schmutzabweisend und erfordert keinerlei Wartung. Die Cameta Linse verspricht höchste Transparenz und schützt das menschliche Auge vor schädlicher Strahlung.

Technische Daten:

- 3Ph-Schienen Adapter
- LED Chip Typ: Luminus LED, Cameta Clear Lens
- Anzahl LED: 1 Stk.
- Power Faktor: >0.95
- Betriebsspannung: AC230V
- Material Gehäuse: Aluminium
- Farbwiedergabeindex: CRI >95
- Betriebs- und Umgebungstemperatur: -20°C bis +45°C
- Betriebsstunden/Lebensdauer: 50000 Stunden
- IP-Schutzklasse: IP20
- Dimmbar: Ja, Phasenabschnitt, ausser 38 Watt
- Zertifikate: CE, RoHS
- Energy Efficiency: Class A+
- Garantie: 5 Jahre
- Lieferumfang: 1 3Ph-Spot Water-Drop Track

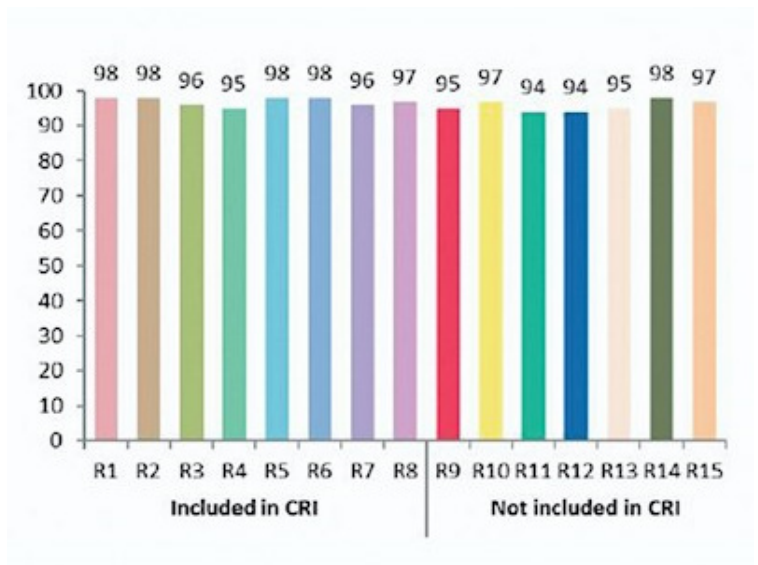



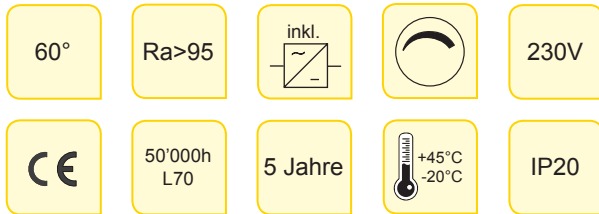

LED 3Ph-Spot Water-Drop Track, 15 - 38 Watt



Neu!
erhältlich ab 2017



Watt	Farbe	Art. Nr.	R9 (Ähnliche Lichtfarbe)	Lumen	Tech. Daten	Preis exkl.	
15 Watt 60° 	Silber	057-11-0210	Gold+	2200 K	(3000K) 1'200 lm 90lm/W	AC230V, IP20 Gewicht 0,5 kg LED, Luminus, CRI 95 Cameta Linse Ph-Abschnitt Dimmbar DMxLxH: 100x108x184mm Entspricht: 20W CDM	298.00
	Silber	057-11-0211	Meat+	3000 K			
	Silber	057-11-0212	Fashion+	4500 K			
	Weiss	057-11-0213	Gold+	2200 K			
	Weiss	057-11-0214	Meat+	3000 K			
	Weiss	057-11-0215	Fashion+	4500 K			
	Schwarz	057-11-0216	Gold+	2700 K			
	Schwarz	057-11-0217	Meat+	3000 K			
Schwarz	057-11-0218	Fashion+	4000 K				
22 Watt 60° 	Silber	057-11-0219	Gold+	2200 K	(3000K) 2'100 lm 90lm/W	AC230V, IP20 Gewicht 0,5 kg LED, Luminus, CRI 95 Cameta Linse Ph-Abschnitt Dimmbar DMxLxH: 100x108x184mm Entspricht: 35W CDM	332.00
	Silber	057-11-0220	Meat+	3000 K			
	Silber	057-11-0221	Fashion+	4500 K			
	Weiss	057-11-0222	Gold+	2200 K			
	Weiss	057-11-0223	Meat+	3000 K			
	Weiss	057-11-0224	Fashion+	4500 K			
	Schwarz	057-11-0225	Gold+	2200 K			
	Schwarz	057-11-0226	Meat+	3000 K			
Schwarz	057-11-0227	Fashion+	4500 K				
38 Watt 60° 	Silber	057-11-0228	Gold+	2200 K	(3000K) 3'600 lm 90lm/W	AC230V, IP20 Gewicht 1,4 kg LED, Luminus, CRI 95 Cameta Linse Nicht Dimmbar, EIN/AUS DMxLxH: 111x141x199mm Entspricht: 70W CDM	389.00
	Silber	057-11-0229	Meat+	3000 K			
	Silber	057-11-0230	Fashion+	4500 K			
	Weiss	057-11-0231	Gold+	2200 K			
	Weiss	057-11-0232	Meat+	3000 K			
	Weiss	057-11-0233	Fashion+	4500 K			
	Schwarz	057-11-0234	Gold+	2200 K			
	Schwarz	057-11-0235	Meat+	3000 K			
Schwarz	057-11-0236	Fashion+	4500 K				
Optionen	Winkel	Art. Nr.	Bezeichnung		Tech. Daten	Preis exkl.	
Linsen	15° - 40°	057-99-0299	Linsen 15°, 24°, 36°, 40° auf Anfrage		Standard 60° inkl.	21.00	
Licht-Effekte		057-99-0300	Ring, Bienenwabe, Kreuzlinse, Seitenblenden, Wandstrahler auf Anfrage			35.00	

4

Lieferfristen auf Anfrage / Preise exkl. MWST



LED 3-Phasenschienen, Eurotrack

Produkt / Bild	Länge	Farbe	Art. Nr.	Bezeichnung	Tech. Daten	Preis exkl.
	1 m	Grau Weiss Schwarz	010-09-0101 010-09-0102 010-09-0100	3-Phasenschienen Eurotrack „Profiline“ LED System	3 Phasen Input: 16A 230/240V, 50/60 Hz, Dimension BxH: 32x36mm	41.50
	2 m	Grau Weiss Schwarz	010-09-0104 010-09-0105 010-09-0103	3-Phasenschienen Eurotrack „Profiline“ LED System	3 Phasen Input: 16A 230/240V, 50/60 Hz, Dimension BxH: 32x36mm	82.60
	3 m	Grau Weiss Schwarz	010-09-0098 010-09-0099 010-09-0097	3-Phasenschienen Eurotrack „Profiline“ LED System	3 Phasen Input: 16A 230/240V, 50/60 Hz, Dimension BxH: 32x36mm	130.00
	DM 100mm	Grau Weiss Schwarz	010-09-0146 010-09-0145 010-09-0144	Fix-Point-Adapter	3 Phasen Input: 16A 230/240V, 50/60 Hz Dimension DMxH: 100x32mm	69.00

Fettgedruckt ab Lager lieferbar / Preis exkl. MWST



3Ph-Fix-Point-Adapter













3Ph- Schiene, Grau



3Ph- Schiene, grau

LED 3-Phasenschienen, Zubehör

Bild	Farbe	Art. Nr.	Bezeichnung	Tech. Daten	Preis exkl.	
	Grau Weiss Schwarz Grau Weiss Schwarz	010-09-0109 010-09-0108 010-09-0107 010-09-0112 010-09-0111 010-09-0110	Anschlussstück	Links Links Links Rechts Rechts Rechts	230/240V, 50/60 Hz Dimension (BxHxL): 31.2 x 32.5 x 98.2mm	19.70
	Grau Weiss Schwarz	010-09-0114 010-09-0113 010-09-0115	Verbindungsstück, „Mini“	Gerade	230/240V, 50/60 Hz Dimension (BxHxL): 20 x 25.5 x 69.5mm	11.30
	Grau Weiss Schwarz	010-09-0118 010-09-0117 010-09-0116	Verbindungsstück mit Einspeisemöglichkeit	Gerade	230/240V, 50/60 Hz Dimension (BxHxL): 31.2 x 32.5 x 166mm	22.60
	Grau Weiss Schwarz Grau Weiss Schwarz	010-09-0121 010-09-0120 010-09-0119 010-09-0124 010-09-0123 010-09-0122	Eck-Verbindungsstück	Links Links Links Rechts Rechts Rechts	230/240V, 50/60 Hz Dimension (BxHxL): 31.2 x 32.5 x 98.2mm	22.60
	Grau Weiss Schwarz Grau Weiss Schwarz	010-09-0127 010-09-0126 010-09-0125 010-09-0130 010-09-0129 010-09-0128	T-Verbindungsstück	Links Links Links Rechts Rechts Rechts	230/240V, 50/60 Hz Dimension (BxHxL): 31.2 x 32.5 x 166mm	36.60
	Grau Weiss Schwarz	010-09-0133 010-09-0132 010-09-0131	Kreuz-Verbindungsstück		230/240V, 50/60 Hz Dimension (BxHxL): 31.2 x 32.5 x 166mm	45.85
	Grau Weiss Schwarz	010-09-0136 010-09-0135 010-09-0134	Verbindungsstück, Flexibel		230/240V, 50/60 Hz Dimension (BxHxL): 31.2 x 32.5 x 144mm	63.90
	Grau Weiss Schwarz	010-09-0139 010-09-0138 010-09-0137	Endstück		Dimension (BxHxL): 31.4 x 32.5 x 31.3mm	7.90
	Grau Weiss Schwarz	010-09-0141 010-09-0140 010-09-0142	Schienenadapter zum Einspeisen von Fremdprodukten		230/240V, 50/60 Hz Dimension (BxHxL): 31.0 x 54.5 x 93.5mm	13.80
	Grau Weiss Schwarz	010-99-0223 010-99-0219 010-99-0224	Hängesystem		ALU/Stahlseil 1,5m länge	36.10
	Grau Weiss Schwarz	010-99-0220 010-99-0221 010-99-0222	Deckenmontageset		Dimension (BxHxL): 4 x 28 x 13mm	8.25

Fettgedruckt ab Lager lieferbar / Preis exkl. MWST



LED Röhre T8, diffus



Plug & Play Röhre



Nassraumleuchte 1-Flammig, 120cm

	<p>T8 Röhren KVG Seite 88</p>
 <p>Neu!</p>	<p>T8 Röhren EVG Seite 90</p>
	<p>T8 Armaturen T8 Notleuchten Seite 92</p>
	<p>Set - Angebote T8 Balkenleuchten Seite 94</p>
	<p>Set - Angebote T8 Nassraumleuchte Seite 95</p>
	<p>Nassraumleuchte Leonidas COB Seite 96</p>
	<p>LED Leuchte Plug & Play Seite 98</p>
	<p>Schrankunterbau Leuchte Sevia Seite 100</p>

**Neue
Generation!**



LED Röhren für KVG

Allgemeine Beschreibung:

Diese LED Röhren sind für den Einsatz in Armaturen mit KVG, (Konventionelles Vorschaltgerät) oder in LED Armaturen vorgesehen. Sie erreichen eine besonders hohe Effizienz von bis zu 160lm/W und eignen sich hervorragend für Ladenlokale, Showrooms, Ausstellungen, Büros, Eingangsbereiche, Verkaufsflächen, Lagerräume, Garagen, Werkstätten, Nebenräume, in Privatbereichen und vielem mehr.

In Kombination mit unseren Not-Armaturen (siehe Seite 92) sind sie auch als Notleuchten einsetzbar. Alternativ sind LED Röhren auch für den Betrieb an EVG mit 140lm/W lieferbar.

Technische Daten:

- Abstrahlwinkel: 180°
- Power Faktor: >0.9
- Betriebsspannung: AC85-265V, 47-63 Hz
- LED Typ: SMD5730
- Material Gehäuse: Aluminium, PC
- Abdeckung: PC, diffus
- Farbwiedergabeindex (CRI): >80
- Betriebs- und Umgebungstemperatur: -20°C bis +45°C
- Feuchtigkeit: Nicht kondensierend, <=90% RH
- Betriebsstunden/Lebensdauer: 30000 Stunden
- IP-Schutzklasse: IP20
- Dimmbar: Nein
- Zertifikate: CE, RoHS, TÜV, LVD-EMC, SAA, FCC&ROHS
- Garantie: 3 Jahre
- Lieferumfang: 1 LED Röhre inkl. LED-Starter

LED Röhren 160 lm/W, für KVG

180°	Ra>80	inkl. 		230V
CE	30'000h L70	3 Jahre	 +45°C -20°C	IP20

**Neue
Generation!**



Watt	Farbe	Art. Nr.	Lichtfarbe		Lumen	Tech. Daten	Preis exkl.
10 Watt 60 cm	Diffus	060-05-0010	Warmweiss	3000 K	1'600 lm	AC85-265V 47-63Hz, IP20, G13 Gewicht 190 gr, 180°, T -20-45°C 60 LED, SMD 5730, Ra >80 DMxL: 26x598mm (600mm)	35.00
	Diffus	060-05-0011	Naturweiss	4000 K			
	Diffus	060-05-0012	Kaltweiss	5000 K			
15 Watt 90 cm	Diffus	060-05-0013	Warmweiss	3000 K	2'400 lm	AC85-265V 47-63Hz, IP20, G13 Gewicht 220 gr, 180°, T -20-45°C 84 LED, SMD 5730, Ra >80 DMxL: 26x898mm (900mm)	45.00
	Diffus	060-05-0014	Naturweiss	4000 K			
	Diffus	060-05-0015	Kaltweiss	5000 K			
18 Watt 120 cm	Diffus	060-05-0016	Warmweiss	3000 K	2'800 lm	AC85-265V 47-63Hz, IP20, G13 Gewicht 290 gr, 180°, T -20-45°C 120 LED, SMD 5730, Ra >80 DMxL: 26x1198mm (1200mm)	55.00
	Diffus	060-05-0017	Naturweiss	4000 K			
	Diffus	060-05-0018	Kaltweiss	5000 K			
25 Watt 150 cm	Diffus	060-05-0019	Warmweiss	3000 K	4'000 lm	AC85-265V 47-63Hz, IP20, G13 Gewicht 390 gr, 180°, T -20-45°C 150 LED, SMD 5730, Ra >80 DMxL: 26x1498mm (150cm)	60.00
	Diffus	060-05-0020	Naturweiss	4000 K			
	Diffus	060-05-0021	Kaltweiss	5000 K			
33 Watt 150 cm	Diffus	060-05-0028	Warmweiss	3000 K	5'200 lm	AC85-265V 47-63Hz, IP20, G13 Gewicht 390 gr, 180°, T -20-45°C 150 LED, SMD 5730, Ra >80 DxL: 26x1498mm (150cm)	75.00
	Diffus	060-05-0029	Naturweiss	4000 K			
	Diffus	060-05-0030	Kaltweiss	5000 K			
Zubehör		050-99-0001	LED Starter				inkl.

Fettgedruckt ab Lager lieferbar / Preis exkl. MWST



Neu!

LED Röhren für EVG

Allgemeine Beschreibung:

Diese LED Röhren eignen sind für den Einsatz in Armaturen mit EVG, (Elektronisches Vorschaltgerät = Starterlos) oder in LED Armaturen. Sie erreichen eine hohe Effizienz von bis zu 140lm/W. Sie eignen sich hervorragend für Ladenlokale, Showrooms, Ausstellungen, Büros, Museen, Eingangsbereiche, Verkaufsf lächen, Lagerräume, Garagen, Werkstätte, Schaufenster, in Privatbereichen und vielem mehr.

Alternativ sind auch LED Röhren für den Betrieb an KVG mit dem beige packten LED Starter, oder in LED Armaturen (ohne Vorschaltgerät), lieferbar.

Technische Daten:

- Abstrahlwinkel: 180°
- Power Faktor: >0.9
- Betriebsspannung: AC85-265V, 47-63 Hz
- LED Typ: SMD5730
- Material Gehäuse: Aluminium, PC
- Abdeckung: PC, diffus
- Farbwiedergabeindex (CRI): >80
- Betriebs- und Umgebungstemperatur: -20°C bis +45°C
- Feuchtigkeit: Nicht kondensierend, <=90% RH
- Betriebsstunden/Lebensdauer: 30000 Stunden
- IP-Schutzklasse: IP20
- Dimmbar: Nein
- Zertifikate: CE, RoHS, TÜV, LVD-EMC, SAA, FCC&ROHS
- Garantie: 3 Jahre
- Lieferumfang: 1 LED Röhre

LED Röhren 140 lm/W, für EVG

180°	Ra>80	inkl. 		230V
CE	30'000h L70	3 Jahre	 +40°C -20°C	IP20

Neu!



Watt	Farbe	Art. Nr.	Lichtfarbe	Lumen	Tech. Daten	Preis exkl.
10 Watt 60 cm	Diffus	060-05-0051	Warmweiss 3000 K	1'400 lm	AC85-265V 47-63Hz, IP20, G13 Gewicht 190 gr, 180°, T -20-45°C 60 LED, SMD 5730, Ra >80 DMxL: 26x598mm (600mm)	50.00
	Diffus	060-05-0052	Naturweiss 4000 K			
	Diffus	060-05-0053	Kaltweiss 5000 K			
15 Watt 90 cm	Diffus	060-05-0054	Warmweiss 3000 K	2'100 lm	AC85-265V 47-63Hz, IP20, G13 Gewicht 220 gr, 180°, T -20-45°C 84 LED, SMD 5730, Ra >80 DMxL: 26x898mm (900mm)	55.00
	Diffus	060-05-0055	Naturweiss 4000 K			
	Diffus	060-05-0056	Kaltweiss 5000 K			
18 Watt 120 cm	Diffus	060-05-0057	Warmweiss 3000 K	2'500 lm	AC85-265V 47-63Hz, IP20, G13 Gewicht 290 gr, 180°, T -20-45°C 120 LED, SMD 5730, Ra >80 DMxL: 26x1198mm (1200mm)	65.00
	Diffus	060-05-0058	Naturweiss 4000 K			
	Diffus	060-05-0059	Kaltweiss 5000 K			
25 Watt 150 cm	Diffus	060-05-0060	Warmweiss 3000 K	3'500 lm	AC85-265V 47-63Hz, IP20, G13 Gewicht 390 gr, 180°, T -20-45°C 150 LED, SMD 5730, Ra >80 DxL: 26x1498mm (150cm)	75.00
	Diffus	060-05-0061	Naturweiss 4000 K			
	Diffus	060-05-0062	Kaltweiss 5000 K			

5

Fettgedruckt ab Lager lieferbar / Preis exkl. MWST



LED T8 Armaturen, T8 Notleuchten

Allgemeine Beschreibung:

- **T8 Armatur** für LED Röhre komplett verdrahtet auf Rotorfassung G13 mit Anschlussklemme für 230V. Ohne Leuchtmittel. Nur für LED-Röhren!
- **Nassraumleuchte IP65** für LED Röhre komplett verdrahtet auf Rotorfassungen G13 mit Anschlussklemme für 230V. Aus selbstlöschendem Polycarbonat und Kniehebel-Kunststoffverschluss. Verschluss auch Optional in CNS erhältlich. Ohne Leuchtmittel. Nur für LED Röhren.
- **NOTLEUCHTE** für LED Röhre, inklusive Notpaket. Die Notleuchte ist komplett verdrahtet auf Rotorfassungen G13 mit Anschlussklemme für 230V (Schaltbar). Das Notpaket reicht gemäss Vorschriften je nach Leistung der LED Röhre für mindestens 90 Minuten. Ohne Leuchtmittel. Nur für LED Röhren.

Technische Daten:

Q-LINE-ECO T8 Armatur 1-Flammig

- Material Gehäuse: Zinkor pulverbeschichtet
- Farbe Gehäuse: weiss RAL9016
- Dimension (LxBxH): 1230/1530x63x74 mm
- Trapezförmig, Boden offen, Dicke 0,3 mm
- Lieferumfang: Armatur T8 ohne Leuchtmittel

Q-LINE-ECO T8 Armatur 2-Flammig seitlich

- Material Gehäuse: Zinkor pulverbeschichtet
- Farbe Gehäuse: weiss
- Dimension (LxBxH): 1228/1528x50x30 mm
- Kastenförmig mit Deckel, Dicke 0,3 mm
- Lieferumfang: Armatur T8 ohne Leuchtmittel

Q-LINE-ECO Notleuchte T8, IP20, 1-Flammig

- Material Gehäuse: Zinkor pulverbeschichtet
- Farbe Gehäuse: weiss RAL9016
- Akkupaket NiMH 2'600mAh
- Leuchtdauer > 1,5h bei 4 Watt
- Dimension (LxBxH): 1230/1530x63x74mm
- Lieferumfang: Armatur T8 mit LED Röhre und Notleuchten Akku SET für 1 LED Röhre mit Steuerung und Kontroll-Led.

Q-LINE-ECO Nassraumarmatur IP65 1-Flammig

- Material Gehäuse: ABS
- Farbe Gehäuse: grau
- Diffusor: transparent, PC
- Dimension (LxBxH): 1265/1565x72x86mm
- Kniehebelverschluss in CNS
- Lieferumfang: Nassraumarmatur ohne Leuchtmittel

Q-LINE-ECO Nassraumarmatur IP65 2-Flammig

- Material Gehäuse: ABS
- Farbe Gehäuse: grau
- Diffusor: transparent, PC
- Dimension (LxBxH): 1265/1565x115x86mm
- Kniehebelverschluss in CNS
- Lieferumfang: Nassraumarmatur ohne Leuchtmittel

Q-LINE-ECO Notleuchte, Nassraumarmatur IP65

- Material Gehäuse: wie Nassraumarmatur IP65
- Akkupaket NiMH 2'600mAh, für 1 LED Röhre
- Leuchtdauer > 1,5h bei 4 Watt
- Dimension (LxBxH): 1265/1565x72/115x86 mm
- Lieferumfang: Armatur T8 mit LED Röhren und Notleuchten Akku SET für 1 LED Röhre mit Steuerung und Kontroll-Led.

LED T8 Armaturen, T8 Notleuchten

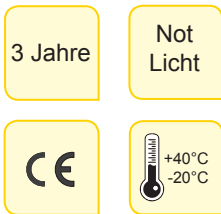

Name	Abbildung	Art. Nr.	Länge	Bezeichnung	Farbe	Tech. Daten *)	Preis exkl.
1-Flammig Q-LINE-ECO		056-99-0010	120	Q-LINE-ECO T8 Armatur	Weiss	LxBxH: 1230x63x74 mm	29.00
		056-99-0011	150	Trapezförmig		LxBxH: 1530x63x74 mm	35.00
2-Flammig Q-LINE-ECO		056-99-0003	120	Q-LINE-ECO T8 Armatur	Weiss	LxBxH: 1228x100x73 mm	39.00
		056-99-0004	150	Kastenförmig		LxBxH: 1528x100x73 mm	53.00
Nassraum 1-Flammig Q-LINE-ECO		058-99-0001	120	Q-LINE-ECO Nassraumarmatur	Grau	LxBxH: 1265x72x86 mm	51.00
		058-99-0002	150	IP65		LxBxH: 1565x72x86 mm	66.00
Nassraum 2-Flammig Q-LINE-ECO		058-99-0003	120	Q-LINE-ECO Nassraumarmatur	Grau	LxBxH: 1265x115x86 mm	63.00
		058-99-0004	150	IP65		LxBxH: 1565x115x86 mm	89.00
Notleuchte 1-Flammig Q-LINE-ECO		056-99-0101	120	Q-LINE-ECO Notleuchte T8	Weiss	LxBxH: 1228x50x67 mm	183.00
		056-99-0102	150	Trapezförmig		LxBxH: 1528x50x67 mm	192.00
Notleuchte 2-Flammig Q-LINE-ECO		056-99-0103	120	Q-LINE-ECO Notleuchte T8	Weiss	LxBxH: 1228x100x76 mm	198.00
		056-99-0104	150	Kastenförmig		LxBxH: 1528x100x76 mm	219.00
Notleuchte 1-Flammig Nassraum		056-99-0105	120	Q-LINE-ECO Nassraumarmatur	Grau	LxBxH: 1265x72x86 mm	210.00
		056-99-0106	150	IP65		LxBxH: 1565x72x86 mm	225.00
Notleuchte 2-Flammig Nassraum		056-99-0107	120	Q-LINE-ECO Nassraumarmatur	Grau	LxBxH: 1265x115x86 mm	222.00
		056-99-0108	150	IP65		LxBxH: 1565x115x86 mm	248.00
Notpaket		050-99-0100		Notpaket, einzeln nur zum Betrieb mit unseren LED Röhren KVG T8 geeignet	ohne Einbau	AC85-265V, 45-65 Hz Output 4W 7,2V, 2'600mA/h NiMH Nachleuchtdauer: > 1,5h LxBxH: 243x40x28,5 mm	159.00

Fettgedruckt ab Lager lieferbar / Preis exkl. MWST

*) Abmessungen inkl. Fassung G13

5

Profitieren Sie von unseren besonders vorteilhaften Set-Angeboten!



Set Angebote: Balkenleuchten T8

Set	Farbe	Art. Nr.	Lichtfarbe		Lumen	Tech. Daten	Preis exkl.
Set 1 1-Flammig 120 cm	Diffus	100-00-0001-3	Warmweiss	3000 K	2'800 lm	LED Röhre 1x18Watt, Diffus Armatur 1 Flammig Q-LINE ECO, Trapezförmig, weiss LxBxH: 1230x63x74 mm	*84.00
	Diffus	100-00-0001-4	Naturweiss	4000 K			75.00
	Diffus	100-00-0001-5	Kaltweiss	5000 K			
Set 2 1-Flammig 150 cm	Diffus	100-00-0002-3	Warmweiss	3000 K	4'000 lm	LED Röhre 1x25Watt, Diffus Armatur 1 Flammig Q-LINE ECO, Trapezförmig, weiss LxBxH: 1530x63x74 mm	*95.00
	Diffus	100-00-0002-4	Naturweiss	4000 K			89.00
	Diffus	100-00-0002-5	Kaltweiss	5000 K			
Set 3 2-Flammig 120 cm	Diffus	100-00-0003-3	Warmweiss	3000 K	5'600 lm	LED Röhre 2x18Watt, Diffus Armatur 2 Flammig Q-LINE ECO, Kastenförmig, seitlich LxBxH: 1228x100x76 mm	*149.00
	Diffus	100-00-0003-4	Naturweiss	4000 K			139.00
	Diffus	100-00-0003-5	Kaltweiss	5000 K			
Set 4 2-Flammig 150 cm	Diffus	100-00-0004-3	Warmweiss	3000 K	8'000 lm	LED Röhre 2x25Watt, Diffus Armatur 2 Flammig Q-LINE ECO, Kastenförmig, seitlich LxBxH: 1528x100x76 mm	*173.00
	Diffus	100-00-0004-4	Naturweiss	4000 K			165.00
	Diffus	100-00-0004-5	Kaltweiss	5000 K			

Set Angebote: Notleuchten T8

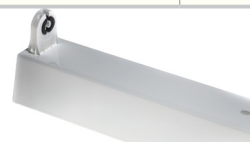

Set	Farbe	Art. Nr.	Lichtfarbe		Lumen	Tech. Daten	Preis exkl.
Set 9 1-Flammig 120 cm	Diffus	100-00-0014-3	Warmweiss	3000 K	2'800 lm	LED Röhre 1x18Watt, Diffus Armatur 1 Flammig Q-LINE ECO, Trapezförmig, weiss Notpaket > 1,5h / 4Watt LxBxH: 1230x63x74 mm	*243.00
	Diffus	100-00-0014-4	Naturweiss	4000 K			229.00
	Diffus	100-00-0014-5	Kaltweiss	5000 K			
Set 10 1-Flammig 150 cm	Diffus	100-00-0015-3	Warmweiss	3000 K	4'000 lm	LED Röhre 1x25Watt, Diffus Armatur 1 Flammig Q-LINE ECO, Trapezförmig, weiss Notpaket > 1,5h / 4Watt LxBxH: 1530x63x74 mm	*254.00
	Diffus	100-00-0015-4	Naturweiss	4000 K			239.00
	Diffus	100-00-0015-5	Kaltweiss	5000 K			
Set 11 2-Flammig 120 cm	Diffus	100-00-0016-3	Warmweiss	3000 K	5'600 lm	LED Röhre 2x18Watt, Diffus Armatur 2 Flammig Q-LINE ECO, Kastenförmig, seitlich Notpaket > 1,5h / 4Watt (1x) LxBxH: 1228x100x76 mm	*308.00
	Diffus	100-00-0016-4	Naturweiss	4000 K			289.00
	Diffus	100-00-0016-5	Kaltweiss	5000 K			
Set 12 2-Flammig 150 cm	Diffus	100-00-0017-3	Warmweiss	3000 K	8'000 lm	LED Röhre 2x25Watt, Diffus Armatur 2 Flammig Q-LINE ECO, Kastenförmig, seitlich Notpaket > 1,5h / 4Watt (1x) LxBxH: 1528x100x76 mm	*332.00
	Diffus	100-00-0017-4	Naturweiss	4000 K			309.00
	Diffus	100-00-0017-5	Kaltweiss	5000 K			

Fettgedruckt ab Lager lieferbar / Preis exkl. MWST

*) Einzelpreis

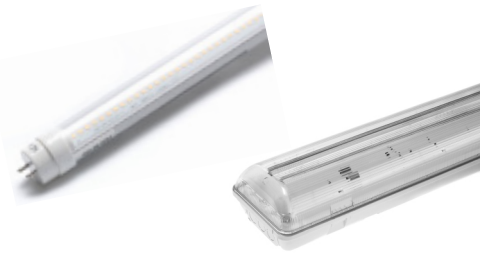

Set Angebote: Nassraumleuchten T8

Set	Farbe	Art. Nr.	Lichtfarbe		Lumen	Tech. Daten	Preis exkl.
Set 5 1-Flammig 120 cm	Diffus	100-00-0010-3	Warmweiss	3000 K	2'800 lm	LED Röhre 1x18Watt, Diffus Nassraum Armatur 1 Flammig Q-LINE ECO, IP65 LxBxH: 1230x63x74 mm	*118.00
	Diffus	100-00-0010-4	Naturweiss	4000 K			95.00
	Diffus	100-00-0010-5	Kaltweiss	5000 K			
Set 6 1-Flammig 150 cm	Diffus	100-00-0011-3	Warmweiss	3000 K	4'000 lm	LED Röhre 1x25Watt, Diffus Nassraum Armatur 1 Flammig Q-LINE ECO, IP65 LxBxH: 1530x63x74 mm	*126.00
	Diffus	100-00-0011-4	Naturweiss	4000 K			109.00
	Diffus	100-00-0011-5	Kaltweiss	5000 K			
Set 7 2-Flammig 120 cm	Diffus	100-00-0012-3	Warmweiss	3000 K	5'600 lm	LED Röhre 2x18Watt, Diffus Nassraum Armatur 2 Flammig Q-LINE ECO, IP65 LxBxH: 1228x100x76 mm	*173.00
	Diffus	100-00-0012-4	Naturweiss	4000 K			149.00
	Diffus	100-00-0012-5	Kaltweiss	5000 K			
Set 8 2-Flammig 150 cm	Diffus	100-00-0013-3	Warmweiss	3000 K	8'000 lm	LED Röhre 2x25Watt, Diffus Nassraum Armatur 2 Flammig Q-LINE ECO, IP65 LxBxH: 1528x100x76 mm	*209.00
	Diffus	100-00-0013-4	Naturweiss	4000 K			185.00
	Diffus	100-00-0013-5	Kaltweiss	5000 K			

5

Set Angebote: Nassraum-Notleuchten T8



Set	Farbe	Art. Nr.	Lichtfarbe		Lumen	Tech. Daten	Preis exkl.
Set 13 1-Flammig 120 cm	Diffus	100-00-0018-3	Warmweiss	3000 K	2'800 lm	LED Röhre 1x18Watt, Diffus Armatur 1 Flammig Q-LINE ECO, IP65 Notpaket > 1,5h / 4Watt LxBxH: 1230x63x74 mm	*277.00
	Diffus	100-00-0018-4	Naturweiss	4000 K			259.00
	Diffus	100-00-0018-5	Kaltweiss	5000 K			
Set 14 1-Flammig 150 cm	Diffus	100-00-0019-3	Warmweiss	3000 K	4'000 lm	LED Röhre 1x25Watt, Diffus Armatur 1 Flammig Q-LINE ECO, IP65 Notpaket > 1,5h / 4Watt LxBxH: 1530x63x74 mm	*285.00
	Diffus	100-00-0019-4	Naturweiss	4000 K			269.00
	Diffus	100-00-0019-5	Kaltweiss	5000 K			
Set 15 2-Flammig 120 cm	Diffus	100-00-0020-3	Warmweiss	3000 K	5'600 lm	LED Röhre 2x18Watt, Diffus Armatur 2 Flammig Q-LINE ECO, IP65 Notpaket > 1,5h / 4Watt (1x) LxBxH: 1228x100x76 mm	*332.00
	Diffus	100-00-0021-4	Naturweiss	4000 K			309.00
	Diffus	100-00-0022-5	Kaltweiss	5000 K			
Set 16 2-Flammig 150 cm	Diffus	100-00-0023-3	Warmweiss	3000 K	8'000 lm	LED Röhre 2x25Watt, Diffus Armatur 2 Flammig Q-LINE ECO, IP65 Notpaket > 1,5h / 4Watt (1x) LxBxH: 1528x100x76 mm	*368.00
	Diffus	100-00-0024-4	Naturweiss	4000 K			349.00
	Diffus	100-00-0025-5	Kaltweiss	5000 K			

Fettgedruckt ab Lager lieferbar / Preis exkl. MWST

*) Einzelpreis



LED Nassraumleuchte Leonidas

Allgemeine Beschreibung:

Diese LED-Nassraumleuchte eignet sich überall dort wo eine feuchtraumtaugliche Balkenleuchte zum Einsatz kommt. Das Gehäuse ist aus grauem selbstverlöschendem Polycarbonat. Anschlussklemmen für 230V Anschluss. Die Abdeckung ist aus UV stabilisiertem PC gefertigt und wird mit Kniehebelverschlüssen aus CNS zugehalten.

Technische Daten:

- Abstrahlwinkel: 120°
- LED Chip Typ: Epistar SMD2835 IM80 LED
- Power Faktor: >0.95
- Betriebsspannung: AC230V
- HF Sensor 5,8GHz (Optional): Erfassungsbereich: ca. 12m
Nachleuchtzeit: 5s bis 30min.
Dämmerungswert: 2Lux bis 50Lux
- Notpaket (Optional): Notleuchtzeit: 3 Watt >180 Min.
6 Watt > 60 Min
- Material Gehäuse: Kunststoff
- Farbe Gehäuse: Hellgrau
- Material Abdeckung: UF stabilisiertem PC
- Farbwiedergabeindex (CRI): Ra > 80
- Betriebs- und Umgebungstemperatur: -30°C bis +50°C
- Betriebsstunden/Lebensdauer: 50000 Stunden
- IP-Schutzklasse: IP65
- Dimmbar: Nein
- Zertifikate: CE, RoHS,
- Garantie: 3 Jahre
- Lieferumfang: 1 Nassraumleuchte Leonidas



LED Nassraumleuchte Leonidas, 1-Flammig

120°	Ra>80	inkl. 		230V
CE	50'000h L70	3 Jahre	 +50°C -30°C	IP65



Produkt	Farbe	Art. Nr.	Lichtfarbe		Lumen	Tech. Daten	Preis exkl.
15 Watt 600 mm	Diffus	067-30-0017	Warmweiss	3000 K	1'350 lm	AC220-240V, IP65 Gewicht 2,6 kg, Ra>80 SMD2835 IM80 LED LxBxH: 660x88x95mm	89.00
	Diffus	067-30-0018	Naturweiss	4000 K	1'420 lm		
	Diffus	067-30-0019	Kaltweiss	5700 K	1'490 lm		
20 Watt 1200 mm	Diffus	067-30-0001	Warmweiss	3000 K	1'800 lm	AC220-240V, IP65 Gewicht 4,6 kg, Ra>80 SMD2835 IM80 LED LxBxH: 1270x88x95mm	119.00
	Diffus	067-30-0002	Naturweiss	4000 K	1'900 lm		
	Diffus	067-30-0003	Kaltweiss	5700 K	2'000 lm		
28 Watt 1500 mm	Diffus	067-30-0010	Warmweiss	3000 K	2'520 lm	AC220-240V IP65 Gewicht 6,7 kg, Ra>80 SMD2835 IM80 LED LxBxH: 1570x88x95mm	159.00
	Diffus	067-30-0011	Naturweiss	4000 K	2'650 lm		
	Diffus	067-30-0012	Kaltweiss	5700 K	2'780 lm		

5

Fettgedruckt ab Lager lieferbar / Preis exkl. MWST

Optional auch mit HF-Sensor und/oder Notpaket lieferbar

LED Nassraumleuchte Leonidas, 2-Flammig

Produkt	Farbe	Art. Nr.	Lichtfarbe		Lumen	Tech. Daten	Preis exkl.
20 Watt 600 mm	Diffus	067-30-0020	Warmweiss	3000 K	2'520 lm	AC220-240V, IP65 Gewicht 1,5 kg, Ra>80 SMD2835 IM80 LED LxBxH: 670x132x93mm	129.00
	Diffus	067-30-0021	Naturweiss	4000 K	2'650 lm		
	Diffus	067-30-0022	Kaltweiss	5700 K	2'780 lm		
40 Watt 1200 mm	Diffus	067-30-0005	Warmweiss	3000 K	3'600 lm	AC220-240V, IP65 Gewicht 2,5 kg, Ra>80 SMD2835 IM80 LED LxBxH: 1258x132x93mm	159.00
	Diffus	067-30-0006	Naturweiss	4000 K	3'780 lm		
	Diffus	067-30-0007	Kaltweiss	5700 K	3'970 lm		
50 Watt 1500 mm	Diffus	067-30-0014	Warmweiss	3000 K	4'500 lm	AC220-240V IP65 Gewicht 3,0 kg, Ra>80 SMD2835 IM80 LED LxBxH: 1560x132x93mm	199.00
	Diffus	067-30-0015	Naturweiss	4000 K	4'750 lm		
	Diffus	067-30-0016	Kaltweiss	5700 K	4'960 lm		

Fettgedruckt ab Lager lieferbar / Preis exkl. MWST

Optional auch mit HF-Sensor und/oder Notpaket lieferbar



LED Plug & Play Leuchte

Allgemeine Beschreibung

Diese Plug & Play LED Leuchte eignet sich sehr gut für den Ersatz herkömmlicher Leuchtstoffröhren. Die alte FL-Armatur mit der FL-Röhre einfach demontieren und unsere, sehr einfach zu installierende Plug & Play LED Leuchte, mit den mitgelieferten zwei Metallhalteclips an der Decke befestigen, anschliessen und fertig. Anschlussspannung 230V AC. Der Betrieb erfolgt ohne Starter und sonstige Neonarmaturen. Diese kompakte und formschöne Plug & Play LED Leuchte kann optional mit mehreren LED Leuchten einfach durch ein Verbindungskabel verbunden werden. Es können maximal 10 LED Plug & Play Leuchten miteinander verbunden werden.

Technische Daten:

- Abstrahlwinkel: 120°
- LED Chip Typ: High Lumen SMD 3528
- Power Faktor: >0.95
- Power Effizienz: >85
- Betriebsspannung: AC230V
- Material Gehäuse: hochwertiges Aluminium
- Farbe Gehäuse: Silber
- Material Abdeckung: bruchfester Kunststoff
- Farbe Abdeckung: diffus
- Durchmesser: 26 mm
- Fassung: n.V.
- Farbwiedergabeindex (CRI): >80
- Betriebs- und Umgebungstemperatur: -20°C bis +45°C
- Betriebsstunden/Lebensdauer: 30000 Stunden
- IP-Schutzklasse: IP20
- Dimmbar: Nein
- Zertifikate: CE, RoHS
- Garantie: 3 Jahre
- Lieferumfang: 1 Stk. LED Plug & Play Leuchte inkl. Montageset mit 2x Montageklammer, Anschlusskabel 15cm, CH-Anschlusskabel 1m, Verbindungskabel 15cm, Fixverbinder

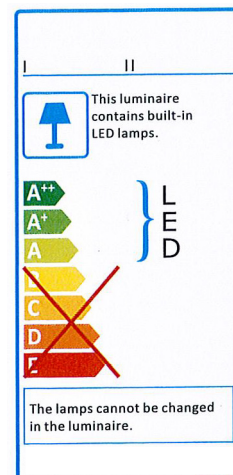

LED Plug & Play Leuchte

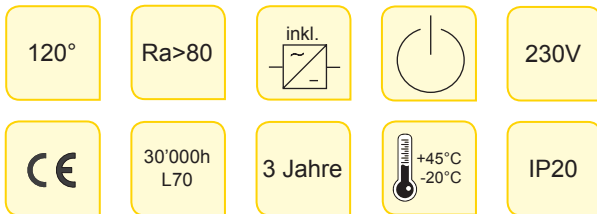

Watt / Typ	Farbe	Art. Nr.	Lichtfarbe	Lumen	Tech. Daten	Preis exkl.
9 Watt 60 cm	Silber	026-05-0001	Warmweiss 3000 K	900 lm	AC230V, IP20, Gewicht 250 gr 144 LED, SMD 3528 LxBxH: 600x31x35mm	63.00
	Silber	026-05-0002	Naturweiss 4000 K	900 lm		
14 Watt 90 cm	Silber	026-05-0010	Warmweiss 3000 K	1'430 lm	AC230V, IP20, Gewicht 360 gr 216 LED, SMD 3528 LxBxH: 900x31x35mm	79.00
	Silber	026-05-0011	Naturweiss 4000 K	1'430 lm		
20 Watt 120 cm	Silber	026-05-0004	Warmweiss 3000 K	2'100 lm	AC230V, IP20, Gewicht 450 gr 312 LED, SMD 3528 LxBxH: 1200x31x35mm	97.00
	Silber	026-05-0005	Naturweiss 4000 K	2'100 lm		
24 Watt 150 cm	Silber	026-05-0007	Warmweiss 3000 K	2'500 lm	AC230V, IP20, Gewicht 550 gr 336 LED, SMD 3528 LxBxH: 1500x31x35mm	114.00
	Silber	026-05-0008	Naturweiss 4000 K	2'500 lm		
Zubehör		026-05-0150	Montageset	Montageset besteht aus: Montageclip, Fixverbinder, CH-Stecker mit Kabel ca. 1m, Verbindungskabel 15cm		7.50
		026-05-0156	Endkappe			1.50
		026-05-0100	Verbindungskabel	15 cm	1.50	
		026-05-0101	Verbindungskabel	30 cm	2.00	
		026-05-0102	Verbindungskabel	50 cm	2.50	
	026-05-0103	Anschlusskabel	100 cm	3.00		

5

Fettgedruckt ab Lager lieferbar / Preis exkl. MWST



Verbindungskabel 15cm



Anschlusskabel 100cm



LED Schrankunterbauleuchte Sevia

Allgemeine Beschreibung

Diese Schrankunterbauleuchte Sevia eignet sich sehr gut für den Ersatz herkömmlicher Leuchtstoffröhren. Die alte FL-Armatur mit der FL-Röhre einfach demontieren und unsere, sehr einfach zu installierende Schrankunterbauleuchte Sevia, mit den mitgelieferten zwei Metallhalteclips an der Schrankunterseite befestigen, anschliessen und fertig. Anschlussspannung beträgt 230V AC. Die Schrankunterbauleuchte Sevia kann über den integrierten Schalter direkt EIN/AUS geschaltet werden. Diese kompakte und form-schöne Schrankunterbauleuchte kann optional mit mehreren Schrankunterbauleuchten Sevia einfach durch ein Kurzstecker kombiniert werden. Es können maximal 10 Stück miteinander verbunden werden.

Technische Daten:

- Abstrahlwinkel: 120°
- LED Chip Typ: High Lumen SMD 3528
- Power Faktor: >0.95
- Power Effizienz: >85
- Betriebsspannung: AC230V
- Material Gehäuse: hochwertiges Aluminium
- Farbe Gehäuse: Silber
- Material Abdeckung: bruchfester Kunststoff
- Farbe Abdeckung: diffus
- Durchmesser: 26 mm
- Fassung: n.V.
- Farbwiedergabeindex (CRI): >80
- Betriebs- und Umgebungstemperatur: -20°C bis +45°C
- Betriebsstunden/Lebensdauer: 30000 Stunden
- IP-Schutzklasse: IP20
- Dimmbar: Nein
- Zertifikate: CE, RoHS
- Garantie: 3 Jahre
- Lieferumfang: 1 Stk. LED Sevia inkl. Montageset mit 2x Montageklammer, Anschlusskabel 15cm, CH-Anschlusskabel 1m, Kurzstecker

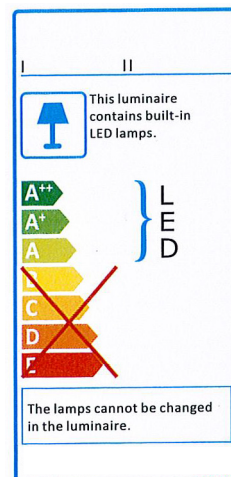

LED Schrankunterbauleuchte Sevia mit Schalter, Plug & Play

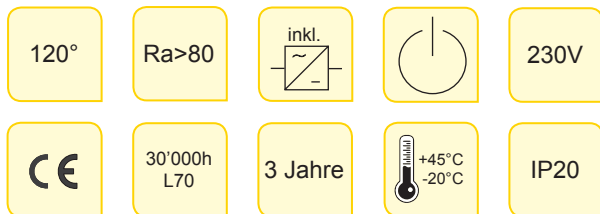







Watt	Farbe	Art. Nr.	Lichtfarbe	Lumen	Tech. Daten	Preis exkl.
5 Watt 22 cm	Weiss	067-10-0001 067-10-0002	Warmweiss 3000 K Naturweiss 4000 K	300 lm	AC230V, IP20, Gewicht k.A. LED, SMD, Ra >80 mit integriertem Schalter Abdeckung: PC, diffus LxBxH: 222x23x37mm	35.00
6 Watt 30 cm	Weiss	067-10-0003 067-10-0004	Warmweiss 3000 K Naturweiss 4000 K	480 lm	AC230V, IP20, Gewicht k.A. LED, SMD, Ra >80 mit integriertem Schalter Abdeckung: PC, diffus LxBxH: 296x23x37mm	45.00
10 Watt 53 cm	Weiss	067-10-0005 067-10-0006	Warmweiss 3000 K Naturweiss 4000 K	840 lm	AC230V, IP20, Gewicht k.A. LED, SMD, Ra >80 mit integriertem Schalter Abdeckung: PC, diffus LxBxH: 525x23x37mm	69.00
14 Watt 86 cm	Weiss	067-10-0007 067-10-0008	Warmweiss 3000 K Naturweiss 4000 K	1'200 lm	AC230V, IP20, Gewicht k.A. LED, SMD, Ra >80 mit integriertem Schalter Abdeckung: PC, diffus LxBxH: 857x23x37mm	89.00
19 Watt 116 cm	Weiss	067-10-0009 067-10-0010	Warmweiss 3000 K Naturweiss 4000 K	1'680 lm	AC230V, IP20, Gewicht k.A. LED, SMD, Ra >80 mit integriertem Schalter Abdeckung: PC, diffus LxBxH: 1157x23x37mm	109.00

Fettgedruckt ab Lager lieferbar / Preis exkl. MWST

Schrankunterbauleuchte Sevia
erweiterbar mit Kurzstecker





	LED Bänder	Seite 104
	LED Band zum Pauschalpreis	Seite 106
	ALU Profile Aluline bis 5m	Seite 108
	ALU Profile, 2m	Seite 112
	Trafos 24V	Seite 115
	Regler / Sensoren Optionen	Seite 116
	Controller	Seite 117



LED Bänder, flexibel, 5 Meter

Allgemeine Beschreibung

Unsere LED Lichtbänder sind speziell für die professionelle Anwendung hergestellt. Wir bieten umfangreiche LED Lichtband Lösungen an. Bei uns erhalten Sie LED Bänder mit 300 bis 1200 LED Chip SMD 3528 bzw. 3020, pro Rolle und bis über 3'400 Lumen pro Laufmeter. Die Superbright LED Ausführung bringt ein sehr homogenes und schönes Licht. Generell empfehlen wir für den Einbau der LED Lichtbänder immer eine unserer speziellen LED ALU zu verwenden. Diese ALU-Profile leiten die entstehende Wärme von den LED Lichtbänder sehr gut an die Umgebung ab, dadurch erhöht sich die Lebensdauer und Zuverlässigkeit der LED Lichtbänder markant. Ausserdem bieten Ihnen unsere ALU Profile viele neue Design- und Montagemöglichkeiten in Möbeln, Vitrinen, Sockelleisten, etc. Das LED Lichtband wird mit Anschlusskabel auf einer Rolle mit 5 Metern Länge geliefert. Es kann je nach Bandtyp alle 2.5cm bis 10cm getrennt werden. So können Sie die Länge variabel, nach Ihren Wünschen zuschneiden. Auf der Rückseite des Bandes befindet sich ein doppelseitig klebendes Klebeband von 3M. Für den Betrieb der LED Lichtbänder benötigen Sie einen 24 Volt LED Transformator. Die LED Lichtbänder können auch gedimmt werden. Dazu benötigen Sie unsere speziellen LED Lichtband Regler. Die RGB und RGB-W Bänder können mit unseren Funkfernbedienungen oder auch mit den Wandfernbedienung bequem bedient werden. Die IP67 Bänder ermöglichen den Betrieb auch im Freien und eröffnen so neue Möglichkeiten. Für einen noch höheren IP-Schutz können auch die Standard Bänder vergossen werden und erreichen damit die Schutzklasse IP68.

Technische Daten:

- Abstrahlwinkel: 120°
- Betriebsspannung: 24 Volt konstant Spannung
- Material Gehäuse: PCB
- Farbe Gehäuse: Weiss
- Lichtband: flexibel, Rückseite 3M Klebeband
- Farbwiedergabeindex (CRI): >80 bzw. >90
- Betriebs- und Umgebungstemperatur: -20°C bis +50°C
- Betriebsstunden/Lebensdauer: bis 50000 Stunden
- Schutzklasse/Anwendung: IP20 bzw. IP67
- Dimmbar: Ja, optional
- Zertifikate: CE, ETV, RoHS
- Garantie: 3 Jahre
- Lieferumfang: LED Lichtband auf Rolle, 5 Meter



LED Bänder, flexibel, 5 Meter

24V	120°	Ra>80 Ra>90	IP20	<3400 lm
CE	50'000h L70	3 Jahre	+50°C -20°C	L 5000 B >12 H 2.5



Bei den LED Bänder ist auf ausreichende Wärmeableitung zu achten!

Watt / Typ	SMD/Länge	Art. Nr.	Lichtfarbe	Lumen	Tech. Daten	Preis exkl.
48 Watt "Schwach"	600 SMD 5 Meter	044-01-0053	Extrawarmweiss 2700 K	720 lm pro Meter	DC24V, IP20, 9,6 Watt/m 120 LED 3528 SMD pro Meter, CRI > 80, t -20°+45°C optional dimmbar, Cut 5cm LxBxH: 5000x8x2,5mm	119.00 pro Rolle * 40.00 pro Meter
		044-01-0058	Warmweiss 3000 K			
		044-01-0052	Naturweiss 4000 K			
		044-01-0051	Kaltweiss 6000 K			
96 Watt "Mittel"	1200 SMD 5 Meter	044-01-0103	Extrawarmweiss 2700 K	1'400 lm pro Meter	DC24V, IP20, 19,2 Watt/m 240 LED 3528 SMD pro Meter, CRI > 80, t -20°+45°C optional dimmbar, Cut 2,5cm LxBxH: 5000x10x2,5mm	194.00 pro Rolle * 65.00 pro Meter
		044-01-0108	Warmweiss 3000 K			
		044-01-0102	Naturweiss 4000 K			
96 Watt "Stark"	630 SMD 5 Meter	044-01-0312	Extrawarmweiss 2700 K	2'000 lm pro Meter	DC24V, IP20, 19,2 Watt/m 126 LED 3020 SMD pro Meter, CRI > 90, t -20°+45°C optional dimmbar, Cut 5cm LxBxH: 5000x12x2,5mm	274.00 pro Rolle * 98.00 pro Meter
		044-01-0313	Warmweiss 3000 K			
		044-01-0314	Naturweiss 4000 K			
115 Watt "Extrastark"	640 SMD 5 Meter	044-01-0315	Extrawarmweiss 2700 K	3'400 lm pro Meter	DC24V, IP20, 23,0 Watt/m 128 LED 3020 SMD pro Meter, CRI > 90, t -20°+45°C optional dimmbar, Cut 6.25cm LxBxH: 5000x12x1,5mm	349.00 pro Rolle * 128.00 pro Meter
		044-01-0316	Warmweiss 3000 K			
		044-01-0317	Naturweiss 4000 K			
RGB 72 Watt	300 SMD 5 Meter	044-01-0258	RGB	720 lm pro Meter	DC24V, IP20, 14,4 Watt/m 60 LED 5050 SMD pro Meter, CRI > 80, t -20°+45°C optional dimmbar, Cut 10cm LxBxH: 5000x12x2,5mm	119.00 pro Rolle * 60.00 pro Meter
RGB+W 96 Watt	600 SMD 5 Meter	044-01-0305	RGB+Warmweiss 3000K	960 lm pro Meter	DC24V, IP20, 19,2 Watt/m 120 LED SMD pro Meter, CRI > 80, t -20°+45°C optinal dimmbar, Cut 10cm LxBxH: 5000x12x2,5mm	194.00 pro Rolle * 65.00 pro Meter
		044-01-0304	RGB+Naturweiss 4000K			
IP67 48 Watt	600 SMD 5 Meter	044-01-0310	Entspricht Warmweiss	604 lm pro Meter	DC24V, IP67 , 9,6 Watt/m 120 LED 3528 SMD pro Meter, CRI > 80, t -20°+45°C optional dimmbar, Cut 5 LxBxH: 5000x11x2,5mm	194.00 pro Rolle * 65.00 pro Meter
		044-01-0311	Entspricht Naturweiss			

Fettgedruckt ab Lager lieferbar / Preis exkl. MWST

*) Pro Meter, nur bei gleichzeitiger Konfektionierung durch QUARZ AG erhältlich!



LED Bänder im Pauschalpreis

Allgemeine Beschreibung

Profitieren Sie von unseren Pauschalpreisen für komplette LED Bänder mit ALU Profilen und allem Zubehör. Sie können alle unsere LED Bänder im attraktiven Pauschalpreis bestellen. In den Pauschalpreisen ist alles inbegriffen, neben dem ganzen benötigten Material wie LED Band, ALU-Profil, Abdeckung, Endkappen, Befestigungsclip, Trafo ist auch die Konfektionierung inkl. Arbeit sowie die Anschlusskabel inbegriffen. Auch der Millimeter genaue Zuschnitt der ALU-Profile, in 90° sowie in Gerungen bis 45° gehört dazu. Testen Sie uns! Sie wählen das LED Band sowie Ihr Wunschprofil aus und geben uns Ihre Wünsche bekannt. In den nächsten Tagen erhalten Sie ihr konfektioniertes LED Band nach Hause geliefert. Bis 2m Länge mit der Post, bis 5m am Stück mit dem Spediteur zum Pauschalpreis.

Technische Daten:

Unsere ALU-Profile und unsere Abdeckungen aus Polycarbonat (PMMA) werden nach entsprechenden Normen produziert. Unterschiedliche Werkstoffe dehnen sich bei Temperaturänderungen unterschiedlich aus. So auch die Aluminiumprofile und PMMA Abdeckungen. Bei einer Temperaturveränderung von 20°C kann die Differenz der Ausdehnung zwischen den Materialien bis zu 1,5mm betragen. Dies ist bei der Installation beispielsweise von Wand zu Wand zu berücksichtigen. Diese Ausdehnung stellt keinen Produktmangel dar.

Um die Wärmeableitung unserer LED-Bänder zu gewährleisten muss das LED-Band in ein Aluminium Profil geklebt werden. Ansonsten entfällt die Garantie!



LED Bänder, ALU Profile und Trafo's zum Pauschalpreis pro Meter!

(inkl. LED-Band, Profil, Abdeckung, Trafo, Anschlusskabel und Konfektion auf mm-Mass)



Band-Typ	Art. Nr.	Tech. Daten Bandlänge 5m	Lichtfarbe	Lumen pro Meter	Pauschalpreis pro Meter (min 100cm)
48 Watt 9,6 Watt/m "Schwach"	044-01-0053-M	24V, IP20, 48 Watt/5m (9,6W/m) 120 SMD 3528 LED/m	2700 K	720 lm pro Meter	125.00
	044-01-0058-M		3000 K		
	044-01-0052-M		4000 K		
96 Watt 19,2 Watt/m "Mittel"	044-01-0103-M	24V, IP20, 96 Watt/5m (19,2W/m) 240 SMD 3528 LED/m	2700 K	1'400 lm pro Meter	165.00
	044-01-0108-M		3000 K		
	044-01-0102-M		4000 K		
96 Watt 19.2 Watt/m "Stark"	044-01-0312-M	24V, IP20, 96 Watt/5m (19.2 W/m) 126 SMD 3020 LED/m	2700 K	2'000 lm pro Meter	225.00
	044-01-0313-M		3000 K		
	044-01-0314-M		4000 K		
115 Watt 23.0 Watt/m "Extrastark"	044-01-0315-M	24V, IP20, 115 Watt/5m (23.0 W/m) 126 SMD 3020 LED/m	2700 K	3'456 lm pro Meter	295.00
	044-01-0316-M		3000 K		
	044-01-0317-M		4000 K		
RGB 72 Watt	044-01-0258-M	24V, IP20, 72 Watt/5m (14,4W/m) 60 SMD 5050 LED/m	RGB	720 lm pro Meter	185.00
RGB+W 96 Watt	044-01-0305-M 044-01-0304-M	24V, IP20, 96 Watt/5m (19,2W/m) 120 LED/m exkl. RGB-W Controller!	RGB+3000K RGB+4000K	960 lm pro Meter	225.00
IP67-Band 48 Watt	044-01-0310-M 044-01-0311-M	24V, IP67, 48 Watt/5m (9,6 W/m) 120 LED 3528	Warmweiss Naturweiss	604 lm pro Meter	165.00
Optionen	044-01-0000-M	Mehrpreis für Doppelbestückung mit LED Band Ihrer Wahl pro Meter. Nur bei ALUline35 möglich!			80.00

Fettgedruckt ab Lager lieferbar / Preis exkl. MWST

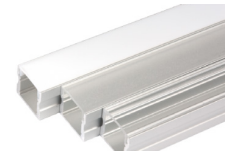

ALU Profile für LED Lichtbänder bis 500cm Länge

Profil	Masszeichnung / Bild	Bezeichnung	Art. Nr.	Länge	Masse (BxH)	Preis exkl.	
ALUline 8 9x17mm		ohne Kragen	041-00-0001	5 m	17x9mm	77.00	
			041-00-0050	2 m		32.50	
		Abdeckung	Klar	041-01-0004	5 m		19.00
			Klar	041-01-0005	2 m		9.60
			Opal	041-01-0007	5 m		19.00
			Opal	041-01-0008	2 m		9.60
			Diffus	041-01-0001	5 m		19.00
			Diffus	041-01-0002	2 m		9.60
	Zubehör	Endkappe mit Loch	041-99-0001			2.90	
		Endkappe ohne Loch	041-99-0002			2.90	
Klammern		041-99-0050			2.90		
ALUline 15 15,5x17mm		ohne Kragen	041-00-0002	5 m	17x15,5mm	105.00	
			041-00-0051	2 m		52.50	
		Abdeckung	Klar	041-01-0004	5 m		19.00
			Klar	041-01-0005	2 m		9.60
			Opal	041-01-0007	5 m		19.00
			Opal	041-01-0008	2 m		9.60
			Diffus	041-01-0001	5 m		19.00
			Diffus	041-01-0002	2 m		9.60
	Zubehör	Endkappe mit Loch	041-99-0003			2.90	
		Endkappe ohne Loch	041-99-0004			2.90	
Klammern		041-99-0050			2.90		

Fettgedruckt ab Lager lieferbar / Preis exkl. MWST

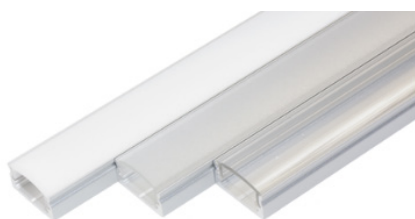

ALUline 8

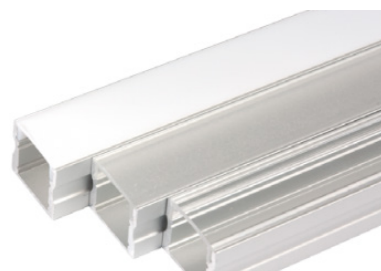

ALUline 15



ALU Profile für LED Lichtbänder bis 500cm Länge

Profil	Masszeichnung / Bild	Bezeichnung	Art. Nr.	Länge	Masse (BxH)	Preis exkl.	
ALUline 16 16x16mm		Eckprofil, gerundet	041-00-0004	5 m	16x16mm	85.00	
			041-00-0053	2 m		37.50	
		Abdeckung	Klar	041-01-0016	5 m		19.00
			Klar	041-01-0017	2 m		9.60
			Opal	041-01-0019	5 m		19.00
			Opal	041-01-0020	2 m		9.60
			Diffus	041-01-0013	5 m		19.00
			Diffus	041-01-0014	2 m		9.60
	Zubehör		Endkappe mit Loch	041-99-0007		2.90	
			Endkappe ohne Loch	041-99-0008		2.90	
Klammern			041-99-0052		2.90		
ALUline 19 19x19mm		Eckprofil mit gerader Phase	041-00-0005	5 m	18.5x18.5mm	115.00	
			041-00-0054	2 m		57.50	
		Abdeckung	Klar	041-01-0004	5 m		19.00
			Klar	041-01-0005	2 m		9.60
			Opal	041-01-0007	5 m		19.00
			Opal	041-01-0008	2 m		9.60
			Diffus	041-01-0001	5 m		19.00
			Diffus	041-01-0002	2 m		9.60
	Zubehör		Endkappe mit Loch	041-99-0009		2.90	
			Endkappe ohne Loch	041-99-0010		2.90	
Klammern			041-99-0053		2.90		

Fettgedruckt ab Lager lieferbar / Preis exkl. MWST



ALUline 16



ALUline 19

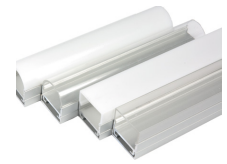

ALU Profile für LED Lichtbänder bis 500cm Länge

Profil	Masszeichnung / Bild	Bezeichnung	Art. Nr.	Länge	Masse (BxH)	Preis exkl.
ALUline 20 19,5x21,5mm		Rechteckig	041-00-0007	5 m	19,5x21,5mm	195.00
			041-00-0056	2 m		97.50
	Abdeckung	Klar	041-01-0025	5 m	29.00	
		Klar	041-01-0026	2 m	14.60	
		Opal	041-01-0028	5 m	29.00	
		Opal	041-01-0029	2 m	14.60	
		Diffus	041-01-0022	5 m	19.00	
		Diffus	041-01-0023	2 m	14.60	
	Zubehör	Endkappe ohne Loch	041-99-0014		4.90	
		Klammern	041-99-0054		4.90	

Fettgedruckt ab Lager lieferbar / Preis exkl. MWST







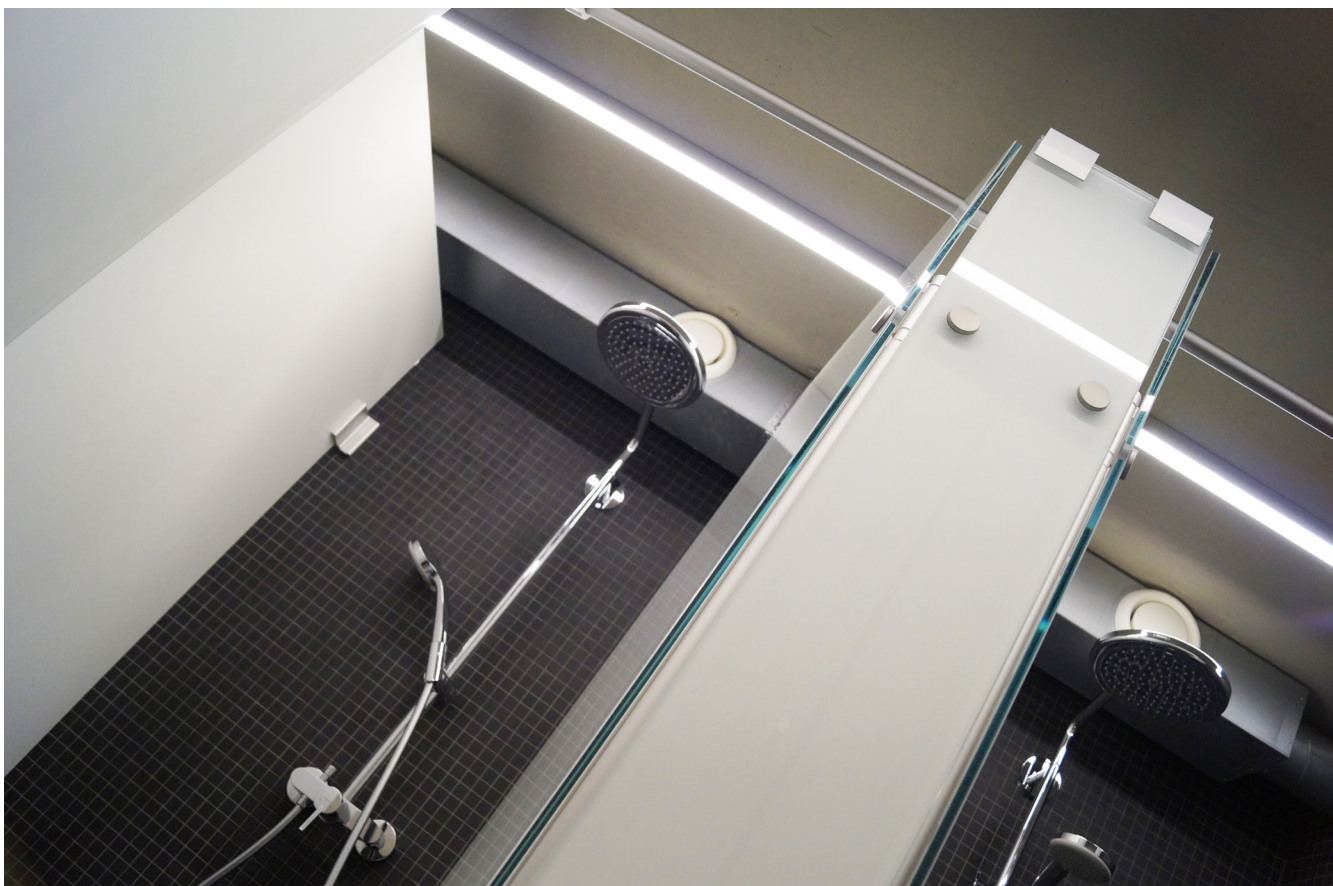

ALU Profile für LED Lichtbänder bis 500cm Länge

Profil	Masszeichnung / Bild	Bezeichnung	Art. Nr.	Länge	Masse (BxH)	Preis exkl.
ALUline 35 34,8x43,8mm		mit Kragen	041-00-0003	5 m	34,8x43,8mm	215.00
			041-00-0052	2 m	34,8x43,8mm	105.00
	Abdeckung 	Klar	Auf Anfrage	5 m		29.00
		Klar	Auf Anfrage	2 m		14.60
	Zubehör 	Opal	Auf Anfrage	5 m		29.00
		Opal	Auf Anfrage	2 m		14.60
		Diffus	041-01-0010	5 m		19.00
		Diffus	041-01-0011	2 m		14.60
		Endkappe mit Loch	041-99-0005			4.90
		Endkappe ohne Loch	041-99-0006			4.90
Klammern	041-99-0051			4.90		

Fettgedruckt ab Lager lieferbar / Preis exkl. MWST

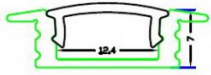

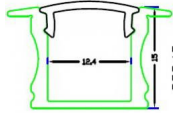
ALU Profile für LED Lichtbänder, 200cm Länge

Profil	Masszeichnung / Bild	Bezeichnung	Art. Nr.	Länge	Masse (BxH)	Preis exkl.
7mm		mit Kragen	040-02-0001	2 m	17,7xmm Breite über Kragen: 23mm	34.00
		Endkappe mit Loch	040-02-0004			2.90
		Endkappe ohne Loch	040-02-0003			2.90
Abdeckung		Klar	040-02-0002	2 m		9.60
Opal		040-02-0007	2 m		9.60	
Diffus		040-02-0006	2 m		9.60	
Zubehör		Klammern	040-02-0005			2.90
15mm		mit Kragen	040-02-0011	2 m	17,5x15mm Breite über Kragen: 23mm	51.75
		Endkappe mit Loch	040-02-0013			2.90
		Endkappe ohne Loch	040-02-0012			2.90
Abdeckung		Klar	040-02-0002	2 m		9.60
Opal		040-02-0007	2 m		9.60	
Diffus		040-02-0006	2 m		9.60	
Zubehör		Klammern	040-02-0005			0.90

Fettgedruckt ab Lager lieferbar / Preis exkl. MWST



ALU Profile für LED Lichtbänder, 200cm Länge

Profil	Masszeichnung / Bild	Bezeichnung	Art. Nr.	Länge	Masse (BxH)	Preis exkl.
10mm		ohne Kragen	040-02-0053	2 m	17x 7mm	59.00
		Endkappe mit Loch Endkappe ohne Loch	040-02-0054 040-02-0055		Breite Aussen: 24mm	2.90 2.90
		mit Kragen	040-02-0046	2 m	24x5mm	59.00
		Endkappe mit Loch Endkappe ohne Loch	040-02-0050 040-02-0051		Breite über Kragen: 31mm	2.90 2.90
Abdeckung		Klar	040-02-0047	2 m		9.60
		Opal	040-02-0048	2 m		9.60
		Diffus	040-02-0049	2 m		9.60
Zubehör		Klammern	040-02-0052			2.90
35mm		mit Kragen	040-02-0069	2 m	35,5x34mm	119.00
		Endkappe mit Loch Endkappe ohne Loch	040-02-0073 040-02-0074		Breite über Kragen: 56,2mm	4.30 4.30
Abdeckung		Klar	040-02-0070	2 m		19.60
		Opal	040-02-0071	2 m		19.60
		Diffus	040-02-0072	2 m		19.60
		Klammern	nicht erhältlich			

Fettgedruckt ab Lager lieferbar / Preis exkl. MWST



10mm ohne Kragen

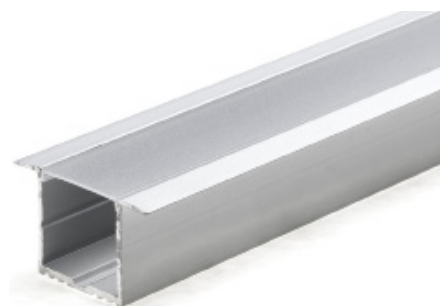

35mm mit Kragen



ALU Profile für LED Lichtbänder, 200cm Länge

Profil	Masszeichnung / Bild	Bezeichnung	Art. Nr.	Länge	Masse (BxH)	Preis exkl.
90° Eck Rund mit Kragen		Rund mit Kragen	040-02-0028	2 m		49.55
		Endkappe mit Loch	040-02-0033			2.90
		Endkappe ohne Loch	040-02-0032			2.90
Abdeckung		Klar	040-02-0031	2 m		9.60
		Opal	040-02-0030	2 m		9.60
		Diffus	040-02-0029	2 m		9.60
Zubehör		Klammern	040-02-0034			2.90

Fettgedruckt ab Lager lieferbar / Preis exkl. MWST



90° Eck Rund mit Kragen



LED Trafo 24 Volt DC, CV (Konstant Spannung)

Dimm-Art	Schutzart	Art. Nr.	Leistung	Tech. Daten	Preis exkl.
Nicht Dimmbar	IP20	048-99-0100	24 Watt , 1,0A, Tischnetzgerät	LxBxH: 96x43x28mm	19.40
		048-99-0101	50 Watt , 1,9A Tischnetzgerät	LxBxH: 115x47x32mm	26.40
		048-99-0102	72 Watt , 3,0A Tischnetzgerät	LxBxH: 96x43x28mm	35.10
Nicht Dimmbar EIN/AUS (Dimmbar mit externem Regler siehe Seite 84)	IP67	048-99-0019	30 Watt , 1,25A	LxBxH: 135x44x29mm	45.35
		048-99-0020	60 Watt , 2,50A	LxBxH: 174x55x35mm	68.90
		048-99-0025	80 Watt , 3,33A	LxBxH: 183x70x38mm	100.95
		048-99-0026	100 Watt , 4,17A	LxBxH: 188x70x38mm	110.20
		048-99-0021	120 Watt , 5,00A	LxBxH: 208x70x38mm	129.90
		048-99-0027	150 Watt , 6,25A	LxBxH: 218x70x38mm	165.75
		048-99-0022	200 Watt , 8,33A	LxBxH: 238x70x40mm	197.80
		048-99-0023	250 Watt , 10,40A	LxBxH: 258x70x36mm	247.00
		048-99-0024	350 Watt , 14,60A	LxBxH: 248x90x47mm	456.50
Ph-Abschnitt dimmbar	IP40	048-99-0010	20 Watt , 50-830mA	LxBxH: 140x45x28mm	42.00
	IP40	048-99-0011	45 Watt , 50-1870mA	LxBxH: 180x60x36mm	73.10
	IP67	048-99-0012	80 Watt , 50-3000mA	LxBxH: 198x69x40mm	128.90
1-10V Dimmbar	IP67	048-99-0001	36 Watt , 0-1500mA	LxBxH: 257x29x20mm	55.60
		048-99-0002	60 Watt , 0-2500mA	LxBxH: 202x68x40mm	91.50
		048-99-0003	100 Watt , 0-4100mA	LxBxH: 230x68x40mm	137.00
		048-99-0005	150 Watt , 0-6300mA	LxBxH: 230x68x40mm	148.00
DALI Dimmbar	IP67	052-99-0023	75 Watt , nicht DALI Adressierbar	LxBxH: 180x63x36mm	175.00
		052-99-0021	100 Watt , nicht DALI Adressierbar	LxBxH: 199x63x36mm	190.00
		052-99-0022	150 Watt , nicht DALI Adressierbar	LxBxH: 219x63x36mm	215.00
Zubehör	IP68	052-99-0040	Stecker mit Kupplung	24/240V, 16A, 3 Pol. IP68	32.00
		052-99-0041	Kabel-Verbinder, fixe Verbindung	für Kabel mit DM 7-12mm	27.00

Fettgedruckt ab Lager lieferbar / Preis exkl. MWST

*) Trafo müssen zur Erreichung einer optimalen Dimm-Kurve zu 80% der Leistung ausgelegt werden!



1-10V, IP67



EIN/AUS, IP67



Regler zu LED-Bänder



Produkt	Foto	Art. Nr.	Bezeichnung *)	Abm. LxBxH	Tech. Daten	Preis exkl.
Dimm-Regler		046-98-0050	1-10V Dimm-Regler	103x37x19mm	1 Kanal, 1x96...288Watt, (4x8A)	52.60
		046-98-0051	1-10V Dimm-Regler	179x46x19mm	4 Kanal, 4x60...180Watt, (4x5A)	54.70
		046-98-0021	Taster Dimmer Funk Regler	170x59x29mm	4 Kanal, 4x96...288Watt, (4x8A)	82.90
		046-98-0024	DALI-Regler, Adressierbar	170x59x29mm	4 Kanal, 4x96...288Watt, (4x8A)	109.00
		046-98-0025	RGB-W DALI - Regler	170x59x29mm	4 Kanal, 4x384...1152W, (4x8A)	139.00

Fettgedruckt ab Lager lieferbar / Preis exkl. MWST

*** Zum Betrieb der Regler ist immer ein externer Trafo (EIN/AUS) notwendig**

Sensoren zu LED-Bänder



Produkt	Foto	Art. Nr.	Bezeichnung *)	Tech. Daten	Preis exkl.
Sensor 24V DC		046-98-0060	Sensor Dimmer (IR) IR-Sensor	1 Kanal, 1x96...288 Watt, (4x8A)	42.10
		046-98-0061	Sensor Dimmer (Touch) Schalter	1 Kanal, 1x96...288 Watt, (4x8A)	43.20
		046-98-0071	Sensor Switch (IR) IR-Sensor	1 Kanal, 1x96...288 Watt, (4x8A)	40.20
		046-98-0073	Sensor Switch Schrank-Schalter	1 Kanal, 1x96...288 Watt, (4x8A)	40.20
Sensor 230V AC		046-98-0070	Sensor Dimmer (IR) IR-Sensor	Output 500 Watt, ON/OFF	28.20
		046-98-0072	Sensor Dimmer (Touch) Schalter	Output 500 Watt, ON/OFF	28.20
		046-98-0074	Sensor Switch Schrank-Schalter	Output 500 Watt, ON/OFF	31.90

Fettgedruckt ab Lager lieferbar / Preis exkl. MWST

*** Zum Betrieb der 24V-Sensoren ist immer ein externer Trafo notwendig!**

Optionen zu LED-Bänder und ALU-Profilen

Produkt	Art. Nr.	Bezeichnung	Tech. Daten	Preis exkl.
Schutzlack, IP44	040-02-0098	Schnell trocknender, transparenter	Spraydose, 400ml	80.00
	040-02-0100	flexibler Acrylatbasierter Schutzlack	Flüssig, 500ml	
Silikon-Kleber	040-02-0101	Hochfester Hochleistungskleber für Verklebungen von Metallen und anderen Bauwerkstoffen	Kartusche 310ml	40.00
Vergiessen, IP68	040-02-0099	Profil vergossen mit optisch klarer Zweikomponenten Vergussmasse	Vergiessen, pro Meter (inkl. Arbeit und Material)	290.00

Fettgedruckt ab Lager lieferbar / Preis exkl. MWST



LED Controller 24V DC zu LED-Bänder

Produkt	Foto	Art. Nr.	Bezeichnung *)	Tech. Daten	Preis exkl.
RGB		003-98-0002	RGB Controller inkl. RF-Fernbedienung	one-to-many	74.60
		003-98-0003	RGB Controller inkl. RF-Fernbedienung	one-to-one	74.60
RGB MICKY		046-98-0006	RGB Controller Funk-Empfänger	3/4x60...180 Watt, (3/4x5A) 8 Zonen & 10 Programm	195.90
		046-98-0005	RGB Funk Fernbedienung inkl.		159.20
RGB-W DASY		046-98-0002	RGB-W Controller-Empfänger	4x96...288 Watt, (4x8A) 10 Zonen & 10 Programme	127.70
		046-98-0001	RGB-W Funk Fernbedienung		128.60
Empfänger für Mars/Pluto/ Merkur		046-98-0021	LED Controller-Empfänger Funk (Taster Dimmer Funk Regler)	4x96...288 Watt, (4x8A)	82.90
Controller Mars		046-98-0020	Funk Fernbedienung Mars	5 Zonen	33.70
Controller Pluto		046-98-0022	Funk Fernbedienung Pluto	1 Zone	53.10
Controller Merkur		046-98-0023	Funk Dreh-Fernbedienung Merkur	1 Zone	68.40
RGB-W DALI		046-98-0025	RGB-W Controller-Empfänger		139.00
		046-98-0026	RGB-W Wandfernbedienung		119.00
Zubehör		046-98-0027	Bus Power zu RGB-W DALI Controller		89.50

6

Fettgedruckt ab Lager lieferbar / Preis exkl. MWST

*** Zum Betrieb der Controller ist immer ein externer Trafo EIN/AUS notwendig!**



Drehregler Merkur



DASY RGB+W Fernbedienung



MICKY Controller



 <p>Neu!</p>	<p>Erdspiessleuchten Seite 120</p>
	<p>Bodenleuchten Seite 124</p>
	<p>Einbauleuchten Garten Seite 126</p>
	<p>Parkleuchte Seite 130</p>
	<p>Aussenleuchten Mondo Seite 132</p>
 <p>Neu!</p>	<p>Aussenleuchten Orion Seite 134</p>
	<p>Aussenleuchten Wand Seite 136</p>
	<p>Pollerleuchten Laterne Seite 138</p>
	<p>Pollerleuchten Massiv Seite 140</p>
	<p>Pollerleuchten Schlank Seite 142</p>



LED Gartenleuchte mit Erdspiess

Allgemeine Beschreibung:

Dieser LED Erdspiess-Gartenleuchte ist aus hochwertigem Aluminium gefertigt. Die Schutzklasse IP65 garantiert den Betrieb für Aussenanwendungen im Garten, Parks, etc. Auch ein Einsatz im Innenbereich garantiert sehr schöne Effekte z.B. in Pflanzgefässen.

Die Abmessungen betragen DxLxH nur 42x75x86mm (3 Watt). Mit Erdspiess beträgt die Höhe 24cm. Diese LED Gartenleuchte ist in einer sehr hochwertigen Ausführung hergestellt und sie kann vielseitig geschwenkt und eingestellt werden. Durch den Abstrahlwinkel von 30° (3Watt) ist die Projektierungsdistanz bis zu 15 Meter.

Technische Daten:

- Abstrahlwinkel: 30°
- LED Chip Typ: Bridgelux
- Anzahl LED: 1 Stk. bzw. 3 Stk.
- Watt LED (Total): 3 Watt bzw. 3x3 Watt
- Betriebsspannung: AC230V / DC24V
- Material Gehäuse: Aluminium
- Fassung: n.V.
- Farbwiedergabeindex (CRI): >80
- Betriebs- und Umgebungstemperatur: -20°C bis +50°C
- Betriebsstunden/Lebensdauer: 50000 Stunden
- IP-Schutzklasse: IP65
- Dimmbar: Nein
- Zertifikate: CE, RoHS
- Garantie: 3 Jahre
- Lieferumfang: 1 Gartenleuchte mit Erdspiess und ca. 1,5 Meter Anschlusskabel



LED Gartenleuchte mit Erdspiess

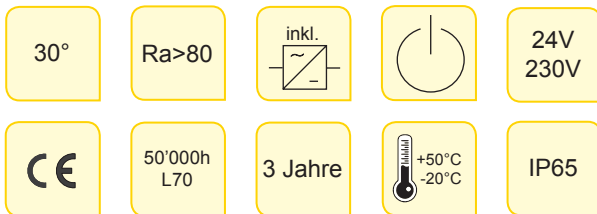

Watt	Farbe	Art. Nr.	Lichtfarbe		Lumen	Tech. Daten	Preis exkl.	
3 Watt 230 Volt	Schwarz	059-00-0002	Warmweiss	3000 K	210 lm	3 Watt, AC230V, IP65 Gewicht 375 gr nicht dimmbar, EIN/AUS DMxLxH: 42x75x53mm 30°, inkl. Alu Erdspiess 1.5m Anschlusskabel	76.50	
	Schwarz	059-00-0004	Naturweiss	4500 K	210 lm			
	Silber	059-00-0006	Warmweiss	3000 K	210 lm			
	Silber	059-00-0008	Naturweiss	4500 K	210 lm			
3 Watt 24 Volt	Schwarz	059-00-0001	Warmweiss	3000 K	210 lm	3 Watt, DC24V, IP65 Gewicht 375 gr nicht dimmbar, EIN/AUS DMxLxH:42x75x53mm 30°, inkl. Alu Erdspiess 1.5m Anschlusskabel	76.50	
	Schwarz	059-00-0003	Naturweiss	4500 K	210 lm			
	Silber	059-00-0005	Warmweiss	3000 K	210 lm			
	Silber	059-00-0007	Naturweiss	4500 K	210 lm			
3x3 Watt 230 Volt	Schwarz	059-00-0021	Warmweiss	3000 K	630 lm	9 Watt, AC230V, IP65 Gewicht 475 gr nicht dimmbar, EIN/AUS DMxLxH: 47x111x85mm 30°, inkl. Alu Erdspiess 1.5m Anschlusskabel	115.50	
	Schwarz	059-00-0023	Naturweiss	4500 K	630 lm			
	Silber	059-00-0025	Warmweiss	3000 K	630 lm			
	Silber	059-00-0027	Naturweiss	4500 K	630 lm			
3x3 Watt 24 Volt	Schwarz	059-00-0020	Warmweiss	3000 K	630 lm	9 Watt, DC24V, IP65 Gewicht 475 gr nicht dimmbar, EIN/AUS DMxLxH: 47x111x85mm 30°, inkl. Alu Erdspiess 1.5m Anschlusskabel	115.50	
	Schwarz	059-00-0022	Naturweiss	4500 K	630 lm			
	Silber	059-00-0024	Warmweiss	3000 K	630 lm			
	Silber	059-00-0026	Naturweiss	4500 K	630 lm			
Zubehör	Trafo EIN/AUS	048-99-0019	LED Trafo 24 Volt IP67		30 Watt	1-2 Leuchten à 3 Watt	45.35	
		048-99-0020	LED Trafo 24 Volt IP67		60 Watt	3-4 Leuchten à 3 Watt	68.90	
		048-99-0021	LED Trafo 24 Volt IP67		120 Watt	5-9 Leuchten à 3 Watt	119.90	
	Stecker	052-99-0040	Stecker mit Kupplung				24/240V, 16A, 3 Pol. IP68 für Kabel mit DM 7-12mm	32.00
		052-99-0041	Kabel-Verbinder, fixe Verbindung					27.00

Fettgedruckt ab Lager lieferbar / Preis exkl. MWST



Erdspiessleuchte 3 Watt, schwarz



Erdspiessleuchte 3 Watt, silber

Neu!
erhältlich ab 2017



LED Gartenleuchte in CNS

Allgemeine Beschreibung:

Dieser LED Erdspiess-Gartenleuchte ist aus hochwertigem Chromstahl gefertigt. Die Schutzklasse IP65 garantiert den Betrieb für Aussenanwendungen im Garten, Parks, etc. Auch ein Einsatz im Innenbereich ergibt sehr schöne Effekte z.B. in Pflanzgefässen. Das Anschlusskabel ist Verbissgeschützt. Die Abmessungen betragen nur DMxL 56x81mm. Die Länge des CNS-Erdspiesses beträgt 14,5cm. Diese LED Gartenleuchte ist in einer sehr hochwertigen Ausführung hergestellt und sie kann vielseitig geschwenkt und eingestellt werden. Durch den Abstrahlwinkel von 30° wird eine sehr schöne Ausleuchtung erzielt.

Technische Daten:

- Abstrahlwinkel: 30°
- LED Chip Typ: CREE COB
- Anzahl LED: 1 Stk.
- Watt LED (Total): 8 Watt
- Betriebsspannung: AC230V / DC24V
- Material Gehäuse: CNS
- Farbe Gehäuse: CNS
- Gewicht: k.A.
- Fassung: n.V.
- Farbwiedergabeindex (CRI): >80
- Betriebs- und Umgebungstemperatur: -20°C bis +50°C
- Betriebsstunden/Lebensdauer: 50000 Stunden
- IP-Schutzklasse: IP65
- Dimmbar: Nein
- Zertifikate: CE, RoHS
- Garantie: 3 Jahre
- Lieferumfang: 1 Gartenleuchte in CNS mit Erdspiess
inkl. 2 Meter Anschlusskabel



LED Gartenleuchte in CNS

30°	Ra>80	inkl. 		24V 230V
CE	50'000h L70	3 Jahre	 +50°C -20°C	IP65

Neu!



Watt	Farbe	Art. Nr.	Lichtfarbe		Lumen	Tech. Daten	Preis exkl.
8 Watt 230 Volt	CNS	059-00-0102	Warmweiss	3000 K	560 lm	8 Watt, AC230V, IP65 Gewicht 975 gr nicht dimmbar, EIN/AUS DMxL: 56x81xmm 30°, inkl. Alu Erdspiess 2m Anschlusskabel	359.00
		059-00-0104	Naturweiss	4500 K	600 lm		
8 Watt 24 Volt	CNS	059-00-0101	Warmweiss	3000 K	560 lm	8 Watt, DC24V, IP65 Gewicht 975 gr nicht dimmbar, EIN/AUS DMxLxH:56x81mm 30°, inkl. Alu Erdspiess 2m Anschlusskabel	359.00
		059-00-0103	Naturweiss	4500 K	600 lm		
Zubehör	Trafo EIN/ AUS	048-99-0019	LED Trafo 24 Volt IP67		30 Watt	1-2 Leuchten à 8 Watt	45.35
		048-99-0020	LED Trafo 24 Volt IP67		60 Watt	3-4 Leuchten à 8 Watt	68.90
		048-99-0021	LED Trafo 24 Volt IP67		120 Watt	5-9 Leuchten à 8 Watt	119.90
	Stecker	052-99-0040	Stecker mit Kupplung			24/240V, 16A, 3 Pol. IP68 für Kabel mit DM 7-12mm	32.00
052-99-0041		Kabel-Verbinder, fixe Verbindung			27.00		

Fettgedruckt ab 2017 ab Lager lieferbar / Preis exkl. MWST





LED Bodenlampen

Allgemeine Beschreibung:

Hochwertige LED Bodeneinbaulampe RGB Farbwechsel (3in1 Technik) in rostfreiem Edelstahl. Dazu geliefert wird das entsprechende Montagegehäuse (Einbetoniergehäuse). Ausführung in IP67, Wasserdicht. Die Bodeneinbaulampe kann mit diversen Optiken bestellt werden: 8° / 15° / 25° / 30° / 45°. Ebenso können asymmetrische Optiken dazu bestellt werden für eine blendfreie Beleuchtung.

Technische Daten:

- Abstrahlwinkel: 30°
- LED Chip Typ: Bridgelux
- Anzahl LED: 1 Stk. bzw. 3 Stk.
- Watt LED (Total): 1x3 Watt bzw. 3x3 Watt (9 Watt)
- Power Faktor: 0.88
- Power Effizienz: 85%
- Betriebsspannung: DC24V
- Material Gehäuse: rostfreier Chromstahl, CNS
- Farbe Gehäuse: Grau
- Dimension (DxH): 3x3Watt: 68x108x mm 1x3Watt: 50x71mm
- Einbaudurchmesser: 3x3Watt: 68 mm 1x3Watt: 50mm
- Einbautiefe: 3x3Watt: 108 mm 1x3Watt: 65mm
- Gewicht: 3x3Watt: 1000g 1x3Watt: 146g
- Fassung: n.V.
- Farbwiedergabeindex (CRI): >80
- Betriebs- und Umgebungstemperatur: -20°C bis +50°C
- Betriebsstunden/Lebensdauer: 50000 Stunden
- IP-Schutzklasse: IP67
- Dimmbar: Nein
- Zertifikat: CE, RoHS
- Garantie: 3 Jahre
- Lieferumfang: 1 Bodeneinbauleuchte inkl. 50 cm Anschlusskabel und Einbetoniergehäuse

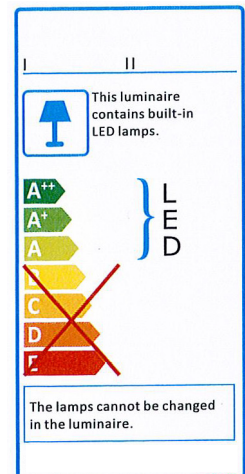

LED Bodenlampen

30°	Ra>80	inkl. 		24V
CE	50'000h L70	3 Jahre	 +50°C -20°C	IP67



Watt	Farbe	Art. Nr.	Lichtfarbe	Lumen	Tech. Daten	Preis exkl.
3x3 Watt 30°	CNS	009-12-0050	Warmweiss 2700 K	150 lm	3x3 Watt, DC24 V, IP67 nicht dimmbar, EIN/AUS inkl. Einbaudose DxH: 68x108mm	114.80
		009-12-0051	Naturweiss 4000 K	180 lm		
3 Watt 30°	CNS	009-12-0014	Warmweiss 2700 K	110 lm	3 Watt, DC24 V, IP67 nicht dimmbar, EIN/AUS inkl. Einbaudose DxH: 50x71mm	59.40
		009-12-0015	Naturweiss 4000 K	125 lm		
Zubehör	Linsen zu 3 Watt	009-99-0001	8° Optik zu Bodeneinbauleuchte 3 Watt			13.90
		009-99-0002	15° Optik zu Bodeneinbauleuchte 3 Watt			
		009-99-0003	25° Optik zu Bodeneinbauleuchte 3 Watt			
		009-99-0004	30° Optik zu Bodeneinbauleuchte 3 Watt			
		009-99-0005	45° Optik zu Bodeneinbauleuchte 3 Watt			
		009-99-0006	45° Optik asymmetrisch zu Bodeneinbauleuchte 3W			
Trafo		048-99-0019	LED Trafo 24 Volt IP67	30 Watt	1-2 Leuchten à 3 Watt	45.35
		048-99-0020	LED Trafo 24 Volt IP67	60 Watt	3-4 Leuchten à 3 Watt	68.90
		048-99-0021	LED Trafo 24 Volt IP67	120 Watt	5-9 Leuchten à 3 Watt	119.90

Fettgedruckt ab Lager lieferbar / Preis exkl. MWST



7



LED Garteneinbauleuchten

Allgemeine Beschreibung:

Hochwertige LED Wandinbauleuchte aus Aluminium. Die Leuchten können als Akzentbeleuchtung als Wand- wie auch als Treppenmarkierung oder Absatzmarkierung verwendet werden. In der asymmetrischen sowie in der indirekten Ausführung ist diese Leuchte vollkommen blendfrei. Dazu geliefert wird auch das entsprechende Montagegehäuse (Einbetoniergehäuse).



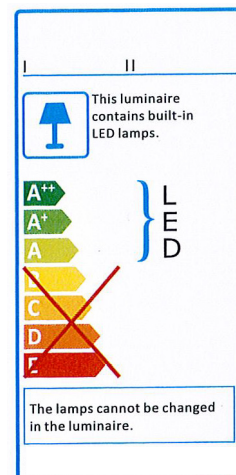

Technische Daten:

- LED Chip Typ: Bridgelux
- Anzahl LED: 3 Stk.
- Watt LED (Total): 1 Watt (3x1 Watt)
- Watt System (Total): 3 Watt
- Power Faktor: 0.88
- Betriebsspannung: DC24V bzw. AC230V
- Material Gehäuse: rostfreier Chromstahl / Aluminium
- Fassung: n.V.
- Farbwiedergabeindex (CRI): >80
- Betriebs- und Umgebungstemperatur: -20°C bis +50°C
- Betriebsstunden/Lebensdauer: 50000 Stunden
- IP-Schutzklasse: IP65 / IP67
- Dimmbar: Nein
- Zertifikat: CE, RoHS
- Garantie: 3 Jahre
- Lieferumfang: 1 Wandinbauleuchte inkl. Einbetoniergehäuse

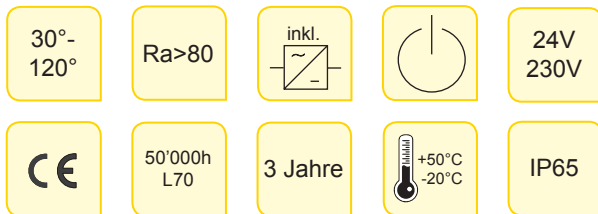

LED Garteneinbauleuchten



Watt	Abbildung	Art. Nr.	Farbe	Lichtfarbe	Tech. Daten	Preis exkl.
3 Watt, 80° Rund		009-12-0070	Alu	Warmweiss 2800 K	DC24V, IP65, Gewicht 317 gr nicht dimmbar, ohne Trafo Bridgelux, 3 Watt, 1-strahlig Abstrahlwinkel 80° DMxH 79x47mm Einbau-DM 50mm	54.60
		009-12-0071	Alu	Naturweiss 4000 K		
		009-12-0075	Silber	Warmweiss 2800 K		
		009-12-0076	Silber	Naturweiss 4000 K		
3 Watt, 30° Rechteckig		009-12-0080	Grau RAL 9006	Warmweiss 2800 K	AC230V, IP67, Gewicht 960 gr nicht dimmbar, inkl. Trafo Bridgelux 3x1 Watt, CNS LxBxH 195x63x84mm Einbau-LxBxT 182x52x80mm	171.30
		009-12-0081		Naturweiss 4000 K		
3 Watt, 50° Rechteckig Asymmetrisch Treppenlampe		009-12-0085	Grau RAL 9006	Warmweiss 2800 K	AC230V, IP67, Gewicht 960 gr nicht dimmbar, inkl. Trafo Bridgelux 3x1 Watt, CNS LxBxH 195x63x84mm Einbau-LxBxT 182x52x80mm	175.00
		009-12-0086		Naturweiss 4000 K		
3 Watt, 120° Hochformat		009-12-0090 009-12-0091	Silber	Warmweiss 2800 K Naturweiss 4000 K	AC230V, IP67, Gewicht 1,0 kg nicht dimmbar, inkl. Trafo 20 LED SMD3020, Alu LxBxT 106x171x88mm Einbau-LxBxT 95x155x84mm	91.70
3 Watt, 120° Querformat		009-12-0095 009-12-0096	Silber	Warmweiss 2800 K Naturweiss 4000 K	AC230V, IP67, Gewicht 1,0 kg nicht dimmbar, inkl. Trafo 20 LED SMD3020, Alu LxBxT 171x106x88mm Einbau-LxBxT 155x95x84mm	91.70

Fettgedruckt ab Lager lieferbar / Preis exkl. MWST



LED Markierungsleuchten

Allgemeine Beschreibung:

Hochwertige LED Markierungseinbauleuchte aus Aluminium. Die Leuchte kann als Wegmarkierung, Treppenmarkierung, Absatzmarkierung aber auch als Akzentwandbeleuchtung etc. verwendet werden. Die Markierungsleuchte strahlt auf eine Seite bzw. auf zwei Seiten ab und ist somit vollkommen blendfrei. Dazu geliefert wird auch das entsprechende Montagegehäuse (Einbetoniergehäuse). Ausführung in IP67 (Wasserdicht).

Technische Daten:

- Abstrahlwinkel: 60°
- LED Chip Typ: Bridgelux
- Anzahl LED: 1 Stk.
- Watt LED (Total): 3 Watt
- Power Faktor: 0.88
- Betriebsspannung: DC24V
- Material Gehäuse: Aluminium
- Farbe Gehäuse: Silber lackiert
- Dimension (DxH): 55x74 mm
- Einbaudurchmesser: 55 mm
- Einbautiefe: 71 mm
- Gewicht: 375g
- Fassung: n.V.
- Farbwiedergabeindex (CRI): >80
- Betriebs- und Umgebungstemperatur: -20°C bis +50°C
- Betriebsstunden/Lebensdauer: 50000 Stunden
- IP-Schutzklasse: IP67
- Dimmbar: Nein
- Zertifikat: CE, RoHS
- Garantie: 3 Jahre
- Lieferumfang: 1 Markierungseinbauleuchte inkl. 50 cm Anschlusskabel und Einbetoniergehäuse

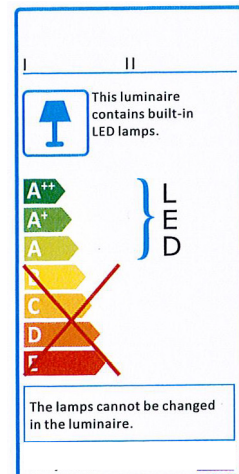

LED Markierungsleuchten

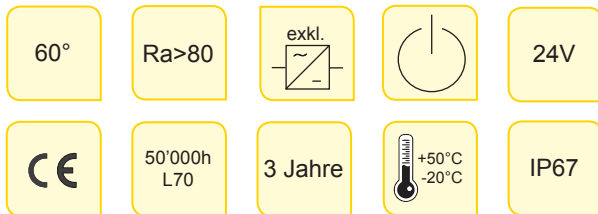

Watt	Abbildungung	Art. Nr.	Farbe	Lichtfarbe		Tech. Daten	Preis exkl.
3 Watt 1-strahlig		009-12-0055	Silber	Warmweiss	2700 K	DC24V, 3 Watt, IP67 nicht dimmbar, 60° DMxH: 55x74mm	67.60
		009-12-0056		Naturweiss	4000 K		
3 Watt 2-strahlig		009-12-0060	Silber	Warmweiss	2700 K	DC24V, 3 Watt, IP67 nicht dimmbar, 60° DMxH: 50x74mm	67.60
		009-12-0061		Naturweiss	4000 K		
Zubehör		048-99-0019	LED Trafo 24 Volt IP67		30 Watt (2,5A)	45.35	
		048-99-0020	LED Trafo 24 Volt IP67		60 Watt (5A)	68.90	

Fettgedruckt ab Lager lieferbar / Preis exkl. MWST



LED Parkleuchte

Allgemeine Beschreibung:

Die sehr hochwertige LED Parkleuchte in modernem und ansprechenden Design. Zur Montage auf Masten mit Zylindrischen Mastkopf, DM 114mm. Passende Masten lieferbar. Optional mit Radar-Bewegungssensor ausrüstbar. Äusserst energieeffizient; Powerfaktor >0,9!

Technische Daten:

- Abstrahlwinkel: 120°
- Betriebsspannung: AC230V (Trafo extern)
- Mastaufnahme: DM 114mm
- Watt Power Faktor: >0.9
- Material Gehäuse: Aluminium
- Farbwiedergabeindex (CRI): >80
- Betriebs- und Umgebungstemperatur: -20° bis +45°C
- Betriebsstunden/Lebensdauer: 35000 Stunden
- IP-Schutzklasse: IP65
- Dimmbar: Nein
- Zertifikate: CE, RoHS
- Garantie: 3 Jahre
- Lieferumfang: 1 Parkleuchte inkl. Trafo

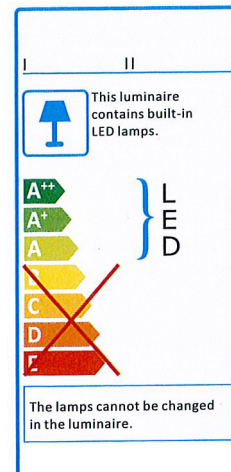

LED Parkleuchte

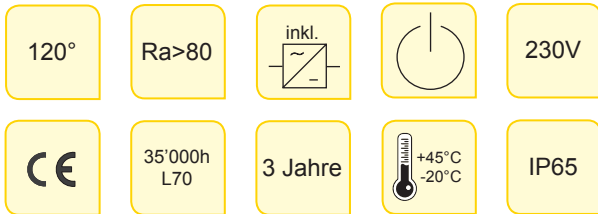

Watt	Farbe	Art. Nr.	Lichtfarbe		Lumen	Tech. Daten	Preis exkl.
30 Watt	Silber	036-16-0150	Warmweiss	3000 K	1'536 lm	AC100-277V, IP65 Gewicht k.A., 12 LED 120°, DM:114mm LxBxH: 900x560x312mm Mastzopf: 114mm	1'284.00
		036-16-0151	Naturweiss	4500 K	1'852 lm		
		036-16-0152	Kaltweiss	6000 K	1'983 lm		
40 Watt	Silber	036-16-0153	Warmweiss	3000 K	2'213 lm	AC100-277V, IP65 Gewicht k.A., 24 LED 120°, DM:114mm LxBxH: 900x560x312mm Mastzopf: 114mm	1'460.00
		036-16-0154	Naturweiss	4500 K	2'667 lm		
		036-16-0155	Kaltweiss	6000 K	2'855 lm		
65 Watt	Silber	036-16-0156	Warmweiss	3000 K	3'675 lm	AC100-277V, IP65 Gewicht k.A., 36 LED 120°, DM:114mm LxBxH: 900x560x312mm Mastzopf: 114mm	1'636.00
		036-16-0157	Naturweiss	4500 K	4'435 lm		
		036-16-0158	Kaltweiss	6000 K	4'749 lm		
85 Watt	Silber	036-16-0159	Warmweiss	3000 K	4'803 lm	AC100-277V, IP65 Gewicht k.A., 48 LED 120°, DM:114mm LxBxH: 900x560x312mm Mastzopf: 114mm	1'764.00
		Auf Anfrage	Naturweiss	4500 K	5'796 lm		
		Auf Anfrage	Kaltweiss	6000 K	6'206 lm		
Zubehör		036-16-0200	Radarsensor zu Parkleuchte				188.00

Lieferfrist 8-10 Wochen / Preis exkl. MWST



Parkleuchte 40 Watt, silber



LED Aussenleuchten Mondo, IP65

Allgemeine Beschreibung:

Die Aussenleuchten Mondo erfüllen in allen Punkten höchste Ansprüche. Sie ist aus Aluminium, UV-beständig und Vandalen geschützt. Die Aussenleuchten besitzen ein modernes Design und passen in die verschiedensten Umgebungen. Mit den vielfältigen Abdeckungen passen sie in die verschiedensten Architekturen. Es stehen verschiedene Modelle zur Auswahl welche helfen die Lichtverschmutzung auf ein Minimum zu reduzieren und dennoch ein sehr angenehmes Licht abgeben.

Technische Daten:

- Abstrahlwinkel: 120°
- Watt Power Faktor: >0.90
- LED Chip Typ: Epistar SMD 2835 IM80 LED
- Betriebsspannung: AC230V
- Power: 18 Watt
- Material Gehäuse: Aluminium
- Abdeckung: UV stabilisiertem Polycarbonat IK10
- Farbwiedergabeindex (CRI): >80
- Betriebs- und Umgebungstemperatur: -20° bis +40°C
- Betriebsstunden/Lebensdauer: 30000 Stunden
- IP-Schutzklasse: IP65
- Dimmbar: Nein
- Zertifikate: CE, RoHS
- Garantie: 3 Jahre
- Lieferumfang: 1 Aussenleuchte Mondo

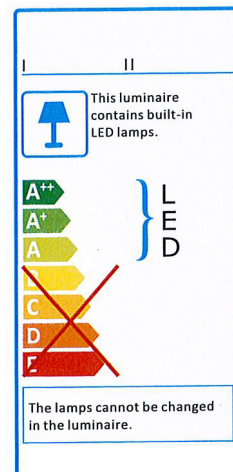

LED Aussenleuchten Mondo, IP65

IK10	Ra>80	inkl. 		230V
CE	30'000h L70	3 Jahre	 +40°C -20°C	IP65



Produkt	Abbildung	Art. Nr.	Farbe	Lichtfarbe	Lumen	Tech. Daten	Preis exkl.
18 Watt Standard Ø 275mm		021-30-0005 021-30-0006 021-30-0007	Weiss Grau Schwarz	Naturweiss 4000 K	1'600 lm	AC230V, IP65 Gewicht 3,0 kg SMD LED 2835, Ra>80 Abstrahlwinkel 120° IK10, nicht dimmbar Isolationsklasse 1 DMxH 275x78mm	195.00
18 Watt Augenlied Ø 275mm		021-30-0015 021-30-0016 021-30-0017	Weiss Grau Schwarz	Naturweiss 4000 K	1'600 lm	AC230V, IP65 Gewicht 3,1 kg SMD LED 2835, Ra>80 Abstrahlwinkel 120° IK10, nicht dimmbar Isolationsklasse 1 DMxH 275x86mm	210.00
18 Watt Gitter Ø 275mm		021-30-0025 021-30-0026 021-30-0027	Weiss Grau Schwarz	Naturweiss 4000 K	1'600 lm	AC230V, IP65 Gewicht 3,05 kg SMD LED 2835, Ra>80 Abstrahlwinkel 120° IK10, nicht dimmbar Isolationsklasse 1 DMxH 275x88mm	200.00

Fettgedruckt ab Lager lieferbar / Preis exkl. MWST

Siehe auch Seite 48

Optional auch in den Lichtfarben 3000K bestellbar



Mondo Standard



Mondo Augenlied



Mondo Gitter

Neu!
erhältlich ab 2017



LED Aussenleuchten Orion

Allgemeine Beschreibung:

Die Aussenleuchten Orion erfüllen in allen Punkten höchste Ansprüche. Sie ist aus Aluminium, UV-beständig und Vandalen geschützt. Die Aussenleuchten besitzen ein modernes Design und passen in die verschiedensten Umgebungen. Mit den vielfältigen Abdeckungen passen sie in die verschiedensten Architekturen. Es stehen verschiedene Modelle zur Auswahl welche helfen die Lichtverschmutzung auf ein Minimum zu reduzieren und dennoch ein sehr angenehmes Licht abgeben.

Technische Daten:

- Abstrahlwinkel: 120°
- Watt Power Faktor: >0.90
- LED Chip Typ: Epistar SMD 2835 IM80 LED
- Betriebsspannung: AC230V
- Power: 18 Watt
- Material Gehäuse: Aluminium
- Abdeckung: UV stabilisiertem Polycarbonat IK10
- Farbwiedergabeindex (CRI): >80
- Betriebs- und Umgebungstemperatur: -20° bis +40°C
- Betriebsstunden/Lebensdauer: 30000 Stunden
- IP-Schutzklasse: IP65
- Dimmbar: Nein
- Zertifikate: CE, RoHS
- Garantie: 3 Jahre
- Lieferumfang: 1 Aussenleuchte Orion

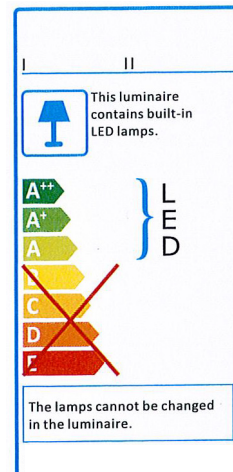

LED Aussenleuchten Orion, IP65

IK10	Ra>80	inkl. 		230V
CE	30'000h L70	3 Jahre		IP65

Neu!



Produkt	Abbildung	Art. Nr.	Farbe	Lichtfarbe	Lumen	Tech. Daten	Preis exkl.
18 Watt Standard		021-30-0001 021-30-0002 021-30-0003	Weiss Grau Schwarz	Naturweiss 4000 K	1'600 lm	AC230V, IP65 Gewicht k.A. SMD LED 2835, Ra>80 Abstrahlwinkel 120° IK10, nicht dimmbar Isolationsklasse 1 LxB: 280x185mm Höhe: 87mm	149.00
18 Watt Augenlied		021-30-0011 021-30-0012 021-30-0013	Weiss Grau Schwarz	Naturweiss 4000 K	1'600 lm	AC230V, IP65 Gewicht k.A. SMD LED 2835, Ra>80 Abstrahlwinkel 120° IK10, nicht dimmbar Isolationsklasse 1 LxB: 280x185mm Höhe: 92mm	149.00
18 Watt Gitter		021-30-0021 021-30-0022 021-30-0023	Weiss Grau Schwarz	Naturweiss 4000 K	1'600 lm	AC230V, IP65 Gewicht k.A. SMD LED 2835, Ra>80 Abstrahlwinkel 120° IK10, nicht dimmbar Isolationsklasse 1 LxB: 280x185mm Höhe: 95mm	149.00

7

Fettgedruckt ab 2017 ab Lager lieferbar / Preis exkl. MWST

Siehe auch Seite 50

Optional auch in den Lichtfarben 3000K bestellbar



Orion Standard



Orion Augenlied



Orion Gitter



LED Wand Aussenleuchten

Allgemeine Beschreibung:

Die Wand-Aussenleuchten erfüllt in allen Punkten höchste Ansprüche. Sie ist aus Aluminium, UV-geschützt und Dunkelgrau bzw. Rostfarben, lackiert. Die Wand-Aussenleuchten besitzt ein modernes Design und passt in die verschiedensten Umgebungen. Mit ihrem engen, einseitigen oder zweiseitigen Abstrahlwinkel reduziert sie die Lichtverschmutzung auf ein Minimum und ergibt ein sehr angenehmes Lichtbild auf die Wandfläche

Technische Daten:

- Abstrahlwinkel: 64°
- Watt Power Faktor: >0.45
- Betriebsspannung: AC85-265V
- Material Gehäuse: Aluminium
- Farbwiedergabeindex (CRI): >80
- Betriebs- und Umgebungstemperatur: -25° bis +60°C
- Betriebsstunden/Lebensdauer: 50000 Stunden
- IP-Schutzklasse: IP54
- Dimmbar: Nein
- Zertifikate: CE, RoHS
- Garantie: 3 Jahre
- Lieferumfang: 1 Wand-Aussenleuchte



LED Wand Aussenleuchten

IK08	Ra>80	inkl. 		230V
CE	50'000h L70	3 Jahre	 +60°C -25°C	IP54

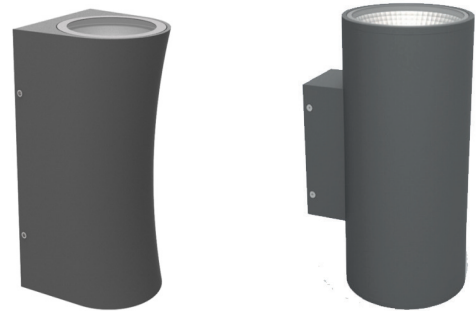

Watt / Typ	Bild	Farbe	Art. Nr.	Lichtfarbe	Lumen	Tech. Daten	Preis exkl.
Wand 2x15 Watt Up/Down		Dunkelgrau Dunkelgrau	066-10-0001 066-10-0002	3000 K 4000 K	3'000 lm	AC85-265V, 50-60Hz, IP54 Gewicht: 2,95 kg, 64° beidseitig abstrahlend, Ra >80 2x15 Watt COB LED Isolationsklasse 1, IK08 Trafo integriert, Temp. -25°- +60° DMxH: 145x300mm Ausladung: 185mm	270.00
Wand 2x6 Watt Up/Down		Dunkelgrau Dunkelgrau Rostfarben Rostfarben	066-10-0010 066-10-0011 066-10-0012 066-10-0013	3000 K 4000 K 3000 K 4000 K	1'200 lm	AC85-265V, 50-60Hz, IP54 Gewicht: 0,82 kg, 64° beidseitig abstrahlend, Ra >80 2x6 Watt COB LED Isolationsklasse 1, IK08 Trafo integriert, Temp. -25°- +60° DMxH: 105x200mm Ausladung: 104mm	240.00
Wand 2x3 Watt Up/Down		Dunkelgrau Dunkelgrau	066-10-0020 066-10-0021	3000 K 4000 K	600 lm	AC85-265V, 50-60Hz, IP54 Gewicht: 0,51 kg, 90° beidseitig abstrahlend, Ra >80 2x3 Watt LED LG 3535 SMD, Isolationsklasse 1, IK08 Trafo integriert, Temp. -25°- +60° LxBxH: 65x65x180mm Ausladung: 72mm	125.00
Wand 1x8 Watt Einfach		Mattgrau Mattgrau	066-10-0030 066-10-0031	3000 K 4000 K	800 lm	AC85-265V, 50-60Hz, IP54 Gewicht: 0,75 kg, 64° einseitig abstrahlend, Ra>80 1x8Watt COB LED, Isolations- klasse 1, IK08 Trafo integriert, Temp. -25°- +60° DMxH: 90x150mm Ausladung: 130mm	195.00

7

Fettgedruckt ab Lager lieferbar / Preis exkl. MWST



LED Pollerleuchte Laterne

Allgemeine Beschreibung:

Die Pollerleuchte erfüllt in allen Punkten höchste Ansprüche. Sie ist aus Aluminium und UV-geschützt, anthrazitfarben lackiert. Die Pollerleuchte besitzt ein modernes Design und passt in die verschiedensten Umgebungen. Mit ihrem nach unten gerichteten, rotationssymmetrischen Lichtaustritt reduziert sie die Lichtverschmutzung auf ein Minimum und ergibt ein sehr angenehmes Licht.

Technische Daten:

- Abstrahlwinkel: 180°
- Watt Power Faktor: >0.45
- Betriebsspannung: AC85-265V
- Material Gehäuse: Aluminium, Anthrazit
- Farbwiedergabeindex (CRI): >80
- Betriebs- und Umgebungstemperatur: -25° bis +60°C
- Betriebsstunden/Lebensdauer: 50000 Stunden
- IP-Schutzklasse: IP54
- Dimmbar: Nein
- Zertifikate: CE, RoHS
- Garantie: 3 Jahre
- Lieferumfang: 1 Pollerleuchte

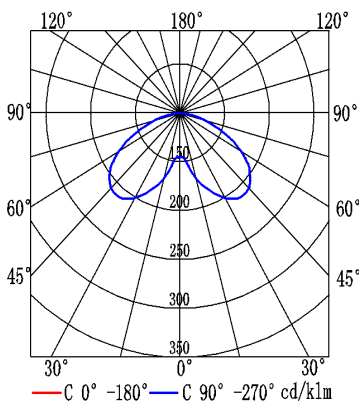

LED Pollerleuchte Laterne

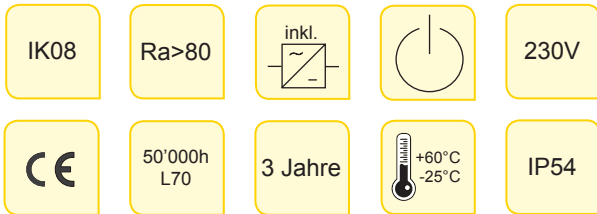

Watt / Typ	Bild	Art. Nr.	Lichtfarbe	Lumen	Tech. Daten	Preis exkl.
Poller H=800mm 8 Watt		066-20-0001	3000 K	800 lm	AC85-265V, 50-60Hz, IP54 , 180° nach unten abstrahlend, Gewicht: 1,8 kg, 16x0,5 Watt LED SMD, Isolationsklasse 1 Trafo integriert anthrazitfarben, IK08, Ra >80 Temp. -25°- +60°, DMxH: 208x800mm	250.00
		066-20-0002	4000 K			
Poller H=800mm 12 Watt		066-20-0010	3000 K	1'200 lm	AC85-265V, 50-60Hz, IP54 , 180° nach unten abstrahlend, Gewicht: 1,8 kg, 24x0,5 Watt LED SMD, Isolationsklasse 1 Trafo integriert, anthrazitfarben, IK08, Ra >80 Temp. -25°- +60°, DMxH: 208x800mm	270.00
		066-20-0011	4000 K			
Poller H=300mm 8 Watt		066-20-0020	3000 K	800 lm	AC85-265V, 50-60Hz, IP54 , 180° nach unten abstrahlend, Gewicht kg k.A., 16x0,5 Watt LED SMD, Isolationsklasse 1 Trafo integriert, anthrazitfarben, IK08, Ra >80 Temp. -25°- +60°, DMxH: 208x300mm	175.00
		066-20-0021	4000 K			
Poller H=300mm 12 Watt		066-20-0030	3000 K	1'200 lm	AC85-265V, 50-60Hz, IP54 , 180° nach unten abstrahlend, Gewicht kg k.A., 24x0,5 Watt LED SMD, Isolationsklasse 1 Trafo integriert, anthrazitfarben, IK08, Ra >80 Temp. -25°- +60°, DMxH: 208x300mm	195.00
		066-20-0031	4000 K			
Wand H=265mm 8 Watt		066-20-0040	3000 K	800 lm	AC85-265V, 50-60Hz, IP54 , 180° nach unten abstrahlend, Gewicht: 1,3 kg, 16x0,5 Watt LED SMD, Isolationsklasse 1 Trafo integriert, anthrazitfarben, IK08, Ra >80 Temp. -25°- +60°, DMxHxA: 208x265x245mm	210.00
		066-20-0041	4000 K			
Wand H=265mm 12 Watt		066-20-0050	3000 K	1'200 lm	AC85-265V, 50-60Hz, IP54 , 180° nach unten abstrahlend, Gewicht: 1,3 kg, 24x0,5 Watt LED SMD, Isolationsklasse 1 Trafo integriert, anthrazitfarben, IK08, Ra >80 Temp. -25°- +60°, DMxHxA: 208x265x245mm	230.00
		066-20-0051	4000 K			
Park H=2500mm 3x8 Watt		066-20-0060	3000 K	2'400 lm	AC85-265V, 50-60Hz, IP54 , 180° nach unten abstrahlend, Gewicht kg k.A., 3x16x0,5 Watt LED SMD, Isolationsklasse 1 Trafo integriert, anthrazitfarben, IK08, Ra >80 Temp. -25°- +60°, DMxHxA: 208x265x245mm	870.00
		066-20-0061	4000 K			
Park H=2500mm 3x12 Watt		066-20-0070	3000 K	3'600 lm	AC85-265V, 50-60Hz, IP54 , 180° nach unten abstrahlend, Gewicht kg k.A., 3x24x0,5 Watt LED SMD, Isolationsklasse 1 Trafo integriert, anthrazitfarben, IK08, Ra >80 Temp. -25°- +60°, DMxHxA: 208x265x245mm	950.00
		066-20-0071	4000 K			

7

Fettgedruckt ab Lager lieferbar / Preis exkl. MWST



LED Pollerleuchte, Massiv

Allgemeine Beschreibung:

Die Pollerleuchte erfüllt in allen Punkten höchste Ansprüche. Sie ist aus Aluminium und UV-Geschützt anthrazitfarben Lackiert. Die Pollerleuchte besitzt ein modernes Design und passt in die verschiedensten Umgebungen. Mit ihrem nach unten gerichteten, rotationssymmetrischen Lichtaustritt reduziert sie die Lichtverschmutzung auf ein Minimum und ergibt ein sehr angenehmes Licht.

Technische Daten:

- Abstrahlwinkel: 180°
- Watt Power Faktor: >0.45
- Betriebsspannung: AC85-265V
- Material Gehäuse: Aluminium, Anthrazit
- Farbwiedergabeindex (CRI): >80
- Betriebs- und Umgebungstemperatur: -25° bis +60°C
- Betriebsstunden/Lebensdauer: 50000 Stunden
- IP-Schutzklasse: IP54
- Dimmbar: Nein
- Zertifikate: CE, RoHS
- Garantie: 3 Jahre
- Lieferumfang: 1 Pollerleuchte

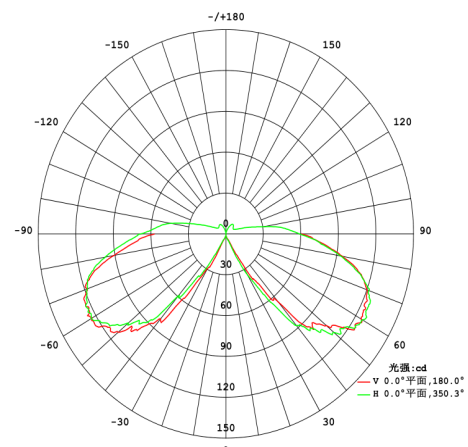
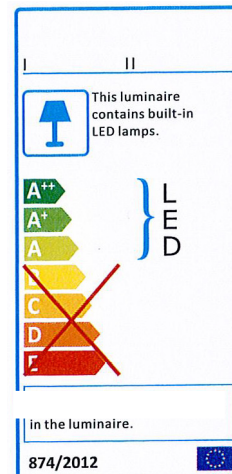

LED Pollerleuchte, Massiv

IK08	Ra>80	inkl. 		230V
CE	50'000h L70	3 Jahre	 +60°C -25°C	IP54



Watt / Typ	Bild	Art. Nr.	Lichtfarbe	Lumen	Tech. Daten	Preis exkl.
Poller H=800mm 8 Watt		066-30-0001 066-30-0002	3000 K 4000 K	800 lm	AC85-265V, 50-60Hz, IP54 , 180° nach unten abstrahlend, Gewicht: 3,7 kg 16x0,5Watt LED SMD Rotationssymmetrischer Lichtaustritt Isolationsklasse 1, Trafo integriert anthrazitfarben, IK08, Ra >80 Temp. -25° - +60°, DMxH: 165x800mm	320.00

Fettgedruckt ab Lager lieferbar / Preis exkl. MWST

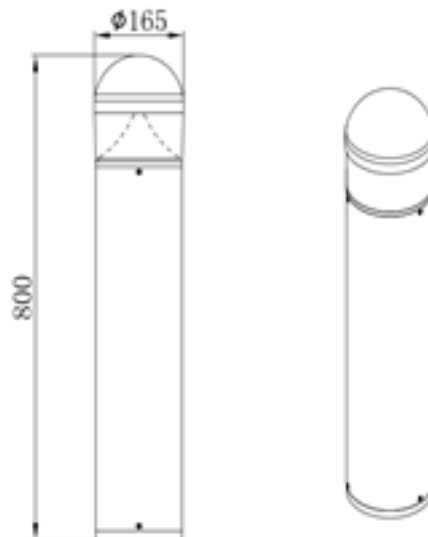

8 Watt Pollerleuchte, schwarz



LED Pollerleuchte, Schlank

Allgemeine Beschreibung:

Die Pollerleuchte erfüllt in allen Punkten höchste Ansprüche. Sie ist aus Aluminium und UV-Geschützt anthrazitfarben Lackiert. Die Pollerleuchte besitzt ein modernes Design und passt in die verschiedensten Umgebungen. Mit ihrem nach unten gerichteten Abstrahlwinkel reduziert sie die Lichtverschmutzung auf ein Minimum und ergibt ein sehr angenehmes Licht.

Technische Daten:

- Abstrahlwinkel: 63°
- Watt Power Faktor: >0.45
- Betriebsspannung: AC85-265V
- Material Gehäuse: Aluminium, Anthrazit
- Farbwiedergabeindex (CRI): >80
- Betriebs- und Umgebungstemperatur: -25° bis +60°C
- Betriebsstunden/Lebensdauer: 50000 Stunden
- IP-Schutzklasse: IP54
- Dimmbar: Nein
- Zertifikate: CE, RoHS
- Garantie: 3 Jahre
- Lieferumfang: 1 Pollerleuchte

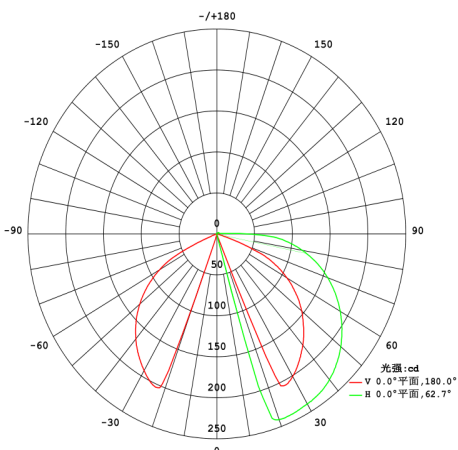

LED Pollerleuchte, Schlank

IK08	Ra>80	inkl. 		230V
CE	50'000h L70	3 Jahre	 +60°C -25°C	IP54



Watt / Typ	Bild	Art. Nr.	Lichtfarbe	Lumen	Tech. Daten	Preis exkl.
Poller H=800mm 8 Watt		066-40-0001 066-40-0002	3000 K 4000 K	476 lm	AC85-265V, 50-60Hz, IP54 63° nach unten abstrahlend Gewicht: 2,4 kg, 16x0,5Watt LED SMD, Isolationsklasse 1 Trafo integriert, anthrazitfarben, IK08, Ra >80, Temp. -25° - +60° DMxH: 108x800mm	250.00
Wand L=202mm 8 Watt		066-40-0010 066-40-0011	3000 K 4000 K	476 lm	AC85-265V, 50-60Hz, IP54 63° nach unten abstrahlend Gewicht: 0,94 kg, 16x0,5Watt LED SMD, Isolationsklasse 1 Trafo integriert, anthrazitfarben, IK08, Ra >80, Temp. -25° - +60° DMxH: 108x202mm Ausladung: 202mm	170.00

7

Fettgedruckt ab Lager lieferbar / Preis exkl. MWST

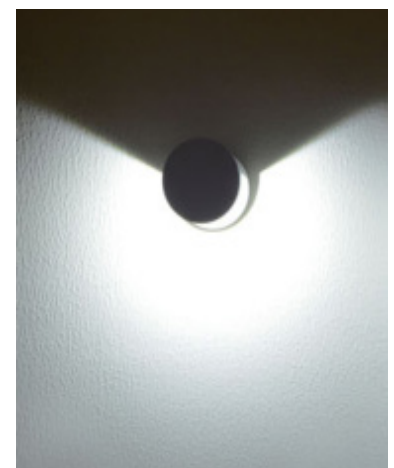
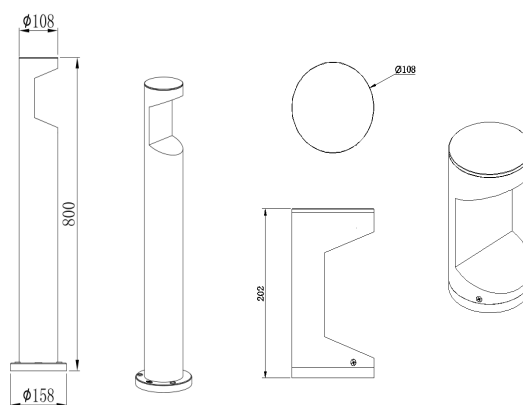

8 Watt, Poller 800mm, schwarz

8 Watt, Wand 202mm, schwarz



		Flutlichtstrahler 10- 50 Watt	Seite 146
		Flutlichtstrahler 70 - 200 Watt	Seite 148
	Neu!	Flutlichtstrahler Q-Eco Line	Seite 150
	Neu!	Superflache Flutlichtstrahler	Seite 152
	Neu!	Superflache Flut- lichtstrahler mit HF	Seite 154
		High Bay Q-Cloud	Seite 156
		Zubehör für High Bay Q-Cloud	Seite 158
		Zubehör für Flutlichtstrahler	Seite 159
		12-24V Arbeits- Scheinwerfer	Seite 160



LED Flutlichtstrahler

Allgemeine Beschreibung:

Sehr hochwertiger LED Flutlichtstrahler für den Ersatz von Halogenstrahlern im Aussen- oder Innenbereich von Garagen, Einfahrten, Parkplätze, Gebäudefassaden, Kirchen, Gärten, Sitzplätzen, Sportplätzen, Gebäudehallen, Lagerhallen, Industriehallen, Fertigungshallen, Flugplätzen, öffentlichen Plätzen, Baumärkte, etc. Das Gehäuse ist aus speziellem Kunststoff gefertigt. Der LED Chip wird über einen extra Aluminium Kühlkörper auf der richtigen Temperatur gehalten. Diese LED Flutlichtstrahler wurden für den professionellen Einsatz entwickelt.

Technische Daten:

- Abstrahlwinkel: 120°
- LED Chip Typ: COB LED Chip
- Anzahl LED: 1 Stk.
- Betriebsspannung: AC230V
- Power Faktor: >90%
- Material Gehäuse: Aluminium
- Farbe Gehäuse: **10 bis 50 Watt in schwarz und weiss erhältlich!**
- Farbwiedergabeindex (CRI): >80
- Betriebs- und Umgebungstemperatur: -25° bis +55°C
- Betriebsstunden/Lebensdauer: 50000 Stunden
- IP-Schutzklasse: IP65
- Dimmbar: Nein
- Zertifikate: CE, RoHS
- Garantie: 3 Jahre
- Lieferumfang: Konfiguriert mit ca. 2m Anschlusskabel



LED Flutlichtstrahler 120°

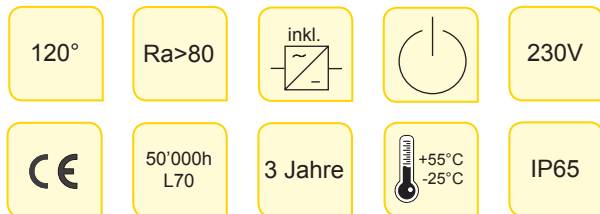

Konfiguriert mit ca. 2m Anschlusskabel

Watt	Farbe	Art. Nr.	Lichtfarbe	Lumen	Tech. Daten	Preis exkl.
10 Watt	Schwarz	041-15-0001	Warmweiss 3000 K	950 lm	AC230V, IP65 Gewicht 0,7 kg Chip: Bridgelux 45mil LxBxH: 179x133x57mm	73.15
	Schwarz	041-15-0002	Naturweiss 4100 K	1'050 lm		
	Schwarz	041-15-0003	Kaltweiss 6000 K	1'100 lm		
	Weiss	041-15-0051	Warmweiss 3000 K	950 lm		
	Weiss	041-15-0052	Naturweiss 4100 K	1'050 lm		
	Weiss	041-15-0053	Kaltweiss 6000 K	1'100 lm		
20 Watt	Schwarz	041-15-0004	Warmweiss 3000 K	1'900 lm	AC230V, IP65 Gewicht 1,1 kg Chip: Bridgelux 45mil LxBxH: 201x166x77mm	126.00
	Schwarz	041-15-0005	Naturweiss 4100 K	2'100 lm		
	Schwarz	041-15-0006	Kaltweiss 6000 K	2'200 lm		
	Weiss	041-15-0054	Warmweiss 3000 K	1'900 lm		
	Weiss	041-15-0055	Naturweiss 4100 K	2'100 lm		
	Weiss	041-15-0056	Kaltweiss 6000 K	2'200 lm		
30 Watt	Schwarz	041-15-0007	Warmweiss 3000 K	2'850 lm	AC240V, IP65 Gewicht 1,4 kg Chip: Bridgelux 45mil LxBxH: 215x178x81mm	165.00
	Schwarz	041-15-0008	Naturweiss 4100 K	3'150 lm		
	Schwarz	041-15-0009	Kaltweiss 6000 K	3'300 lm		
	Weiss	041-15-0057	Warmweiss 3000 K	2'850 lm		
	Weiss	041-15-0058	Naturweiss 4100 K	3'150 lm		
	Weiss	041-15-0059	Kaltweiss 6000 K	3'300 lm		
50 Watt	Schwarz	041-15-0010	Warmweiss 3000 K	4'700 lm	AC240V, IP65 Gewicht 2,4 kg Chip: Bridgelux 45mil LxBxH: 253x194x95mm	249.00
	Schwarz	041-15-0011	Naturweiss 4100 K	5'200 lm		
	Schwarz	041-15-0012	Kaltweiss 6000 K	5'500 lm		
	Weiss	041-15-0060	Warmweiss 3000 K	4'700 lm		
	Weiss	041-15-0061	Naturweiss 4100 K	5'200 lm		
	Weiss	041-15-0062	Kaltweiss 6000 K	5'500 lm		
70 Watt	Schwarz	041-15-0013	Warmweiss 3000 K	6'700 lm	AC230V, IP65 Gewicht 4,2 kg Chip: Bridgelux 45mil LxBxH: 375x310x187mm	345.00
	Schwarz	041-15-0014	Naturweiss 4100 K	7'500 lm		
	Schwarz	041-15-0015	Kaltweiss 6000 K	7'700 lm		

Fettgedruckt ab Lager lieferbar / Preis exkl. MWST



LED Flutlichtstrahler

Allgemeine Beschreibung:

Sehr hochwertiger LED Flutlichtstrahler für den Ersatz von Halogenstrahlern im Aussen- oder Innenbereich von Garagen, Einfahrten, Parkplätze, Gebäudefassaden, Kirchen, Gärten, Sitzplätzen, Sportplätzen, Gebäudehallen, Lagerhallen, Industriehallen, Fertigungshallen, Flugplätzen, öffentlichen Plätzen, Baumärkte, etc. Das Gehäuse ist aus speziellem Kunststoff gefertigt. Der LED Chip wird über einen extra Aluminium Kühlkörper auf der richtigen Temperatur gehalten. Diese LED Flutlichtstrahler wurden für den professionellen Einsatz entwickelt.

Technische Daten:

- Abstrahlwinkel: 120°
- LED Chip Typ: COB LED Chip
- Betriebsspannung: AC230V
- Anzahl LED: 70 Watt 1 Stk.
100 Watt bis 150 Watt 2 Stk.
200 Watt 4 Stk.
- Power Faktor: >90%
- Material Gehäuse: Aluminium
- Farbe Gehäuse: schwarz und Alufarben
- Farbwiedergabeindex (CRI): >80
- Betriebs- und Umgebungstemperatur: -25° bis +55°C
- Betriebsstunden/Lebensdauer: 50000 Stunden
- IP-Schutzklasse: IP65
- Dimmbar: Nein
- Zertifikate: CE, RoHS
- Garantie: 3 Jahre
- Lieferumfang: Konfiguriert mit ca. 2m Anschlusskabel

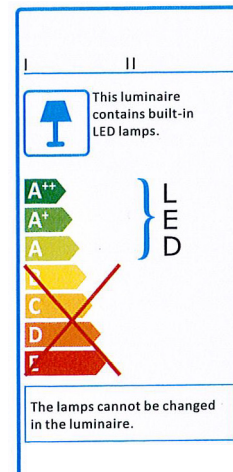

LED Flutlichtstrahler 120°

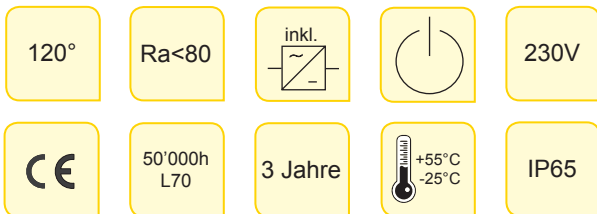

Konfiguriert mit ca. 2m Anschlusskabel



Watt	Farbe	Art. Nr.	Lichtfarbe		Lumen	Tech. Daten	Preis exkl.
100 Watt	Schwarz	041-15-0016	Warmweiss	3000 K	9'500 lm	AC230V, IP65 Gewicht 4,8 kg Chip: Bridgelux 45mil LxBxH: 341x250x116mm	395.00
	Schwarz	041-15-0017	Naturweiss	4100 K	10'500 lm		
	Schwarz	041-15-0018	Kaltweiss	6000 K	11'000 lm		
120 Watt	Schwarz	041-15-0019	Warmweiss	3000 K	11'000 lm	AC230V, IP65 Gewicht 5,5 kg Chip: Bridgelux 45mil LxBxH: 341x250x116mm	495.00
	Schwarz	041-15-0020	Naturweiss	4100 K	12'500 lm		
	Schwarz	041-15-0021	Kaltweiss	6000 K	13'200 lm		
150 Watt	Schwarz	041-15-0022	Warmweiss	3000 K	14'000 lm	AC230V, IP65 Gewicht 6,0 kg Chip: Bridgelux 45mil LxBxH: 375x310x187mm	695.00
	Schwarz	041-15-0023	Naturweiss	4100 K	15'500 lm		
	Schwarz	041-15-0024	Kaltweiss	6000 K	16'500 lm		
200 Watt	Schwarz	041-15-0025	Warmweiss	3000 K	19'000 lm	AC230V, IP65 Gewicht 6,5 kg Chip: Bridgelux 45mil LxBxH: 400x340x192mm	795.00
	Schwarz	041-15-0026	Naturweiss	4100 K	21'000 lm		
	Schwarz	041-15-0027	Kaltweiss	6000 K	22'000 lm		
Zubehör		052-99-0040	Stecker mit Kupplung			AC230V, 16A, 3 Pol. IP68 für Kabel mit DM 7-12mm	32.00
		052-99-0041	Kabel-Verbinder, fixe Verbindung				27.00

Fettgedruckt ab Lager lieferbar / Preis exkl. MWST



Neu!
erhältlich ab 2017

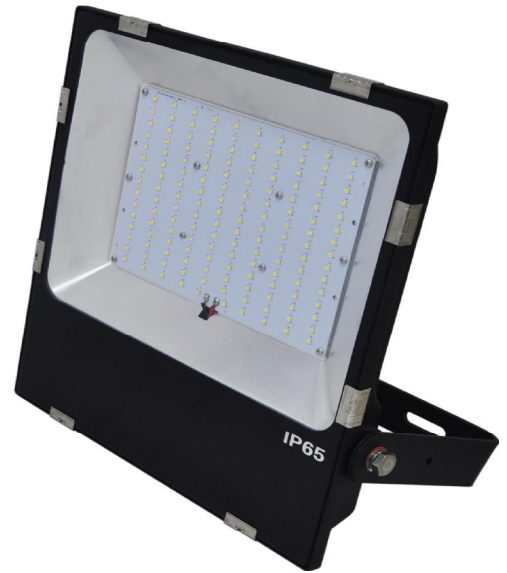

Q-ECO Line Flutlichtstrahler

Allgemeine Beschreibung:

Diese flachen Flutlichtstrahler eignen sich für eine schlichte Montage an der Fassade oder überall dort wo fast unsichtbar einen Scheinwerfer installiert werden soll.

Technische Daten:

- Abstrahlwinkel: 120°
- LED Chip Typ: Philips Lumiled 3030, 1 Watt SMD Chip
- Betriebsspannung: AC230V
- Material Gehäuse: Aluminium
- Farbe Gehäuse: Schwarz
- Farbwiedergabeindex (CRI): >80
- Betriebs- und Umgebungstemperatur: -25° bis +55°C
- Betriebsstunden/Lebensdauer: 50000 Stunden
- IP-Schutzklasse: IP65
- Dimmbar: Nein
- Zertifikate: CE, RoHS
- Garantie: 3 Jahre
- Lieferumfang: Konfiguriert mit 1.5m Anschlusskabel



Q-ECO Line Flutlichtstrahler

120°

Ra>80

inkl.

230V

CE

50'000h
L70

3 Jahre

+55°C
-25°C

IP65

Neu!



Konfiguriert mit ca. 1.5m Anschlusskabel

Watt	Farbe	Art. Nr.	Lichtfarbe		Lumen	Tech. Daten	Preis exkl.
10 Watt	Schwarz	441-15-0001	Warmweiss	3000 K	800 lm	AC100-240V, 50-60Hz, IP65 Gewicht 0,5 kg, CRI >80 Philips SMD 3030, 10x1 Watt LxBxH: 166x107x32mm	93.00
	Schwarz	441-15-0002	Naturweiss	4000 K	950 lm		
	Schwarz	441-15-0003	Kaltweiss	5000 K	1'100 lm		
20 Watt	Schwarz	041-15-0004	Warmweiss	3000 K	1'900 lm	AC100-240V, 50-60Hz, IP65 Gewicht 0,8 kg, CRI >80 Philips SMD 3030, 20x1 Watt LxBxH: 190x152x40mm	139.00
	Schwarz	041-15-0005	Naturweiss	4000 K	2'100 lm		
	Schwarz	041-15-0006	Kaltweiss	5000 K	2'200 lm		
30 Watt	Schwarz	041-15-0007	Warmweiss	3000 K	2'800 lm	AC100-240V, 50-60Hz, IP65 Gewicht 1 kg, CRI >80 Philips SMD 3030, 30x1 Watt LxBxH: 227x176x40mm	179.00
	Schwarz	041-15-0008	Naturweiss	4000 K	2'950 lm		
	Schwarz	041-15-0009	Kaltweiss	5000 K	3'275 lm		
50 Watt	Schwarz	041-15-0010	Warmweiss	3000 K	4'700 lm	AC100-240V, 50-60Hz, IP65 Gewicht 1,7 kg, CRI >80 Philips SMD 3030, 50x1 Watt LxBxH: 335x233x50mm	269.00
	Schwarz	041-15-0011	Naturweiss	4000 K	5'200 lm		
	Schwarz	041-15-0012	Kaltweiss	5000 K	5'500 lm		
80 Watt	Schwarz	041-15-0016	Warmweiss	3000 K	7'300 lm	AC100-240V, 50-60Hz, IP65 Gewicht 4,5 kg, CRI >80 Philips SMD 3030, 80x1 Watt LxBxH: 370x250x55mm	389.00
	Schwarz	041-15-0017	Naturweiss	4000 K	7'600 lm		
	Schwarz	041-15-0018	Kaltweiss	5000 K	8'050 lm		
100 Watt	Schwarz	041-15-0020	Warmweiss	3000 K	9'000 lm	100-240V, 50-60Hz, IP65 Gewicht 6,3 kg, CRI >80 Philips SMD 3030, 100x1 Watt LxBxH: 402x295x60mm	495.00
	Schwarz	041-15-0021	Naturweiss	4000 K	9'600 lm		
	Schwarz	041-15-0022	Kaltweiss	5000 K	10'200 lm		
150 Watt	Schwarz	041-15-0023	Warmweiss	3000 K	14'000 lm	100-240V, 50-60Hz, IP65 Gewicht 7,5 kg, CRI >80 Philips SMD 3030, 150x1 Watt LxBxH: 435x355x60mm	785.00
	Schwarz	041-15-0024	Naturweiss	4000 K	14'600 lm		
	Schwarz	041-15-0025	Kaltweiss	5000 K	15'670 lm		
200 Watt	Schwarz	041-15-0026	Warmweiss	3000 K	20'500 lm	100-240V, 50-60Hz, IP65 Gewicht 8,5 kg, CRI >80 Philips SMD 3030, 200x1 Watt LxBxH: 470x360x60mm	895.00
	Schwarz	041-15-0027	Naturweiss	4000 K	21'800 lm		
	Schwarz	041-15-0028	Kaltweiss	5000 K	22'650 lm		

Verfügbarkeit auf Anfrage / Preis exkl. MWST



Certificate of Quality ISO 9001

QUARZ AG

Neu!
erhältlich ab 2017



Superflache Flutlichtstrahler

Allgemeine Beschreibung:

Diese superflachen Flutlichtstrahler eignen sich für eine schlichte Montage an der Fassade oder überall dort wo fast unsichtbar einen Scheinwerfer installiert werden soll. Die formschönen Flutlichtstrahler sind auch mit Microwave (HF) Sensor erhältlich.

Technische Daten:

- Abstrahlwinkel: 120°
- LED Chip: Epistar
- Power Faktor: >0.9
- Betriebsspannung: AC230V
- Material Gehäuse: Aluminium, Tempered Sicherheitsglas
- Farbwiedergabeindex (CRI): >80
- Betriebs- und Umgebungstemperatur: -20°C bis +50°C
- Betriebsstunden/Lebensdauer: 35000 Stunden
- IP-Schutzklasse: IP65
- Dimmbar: Nein
- Anschlusskabel fix, ca. 2m
- Zertifikate: CE, RoHS, ErP
- Garantie: 3 Jahre
- Lieferumfang: 1 LED Flutlichtstrahler

Superflache LED Flutlichtstrahler

120°	Ra<80	inkl.		230V
CE	35'000h L70	3 Jahre	+50°C -20°C	IP65

Neu!



Konfiguriert mit ca. 2m Anschlusskabel

Watt	Farbe	Art. Nr.	Lichtfarbe		Lumen	Tech. Daten	Preis exkl.
10 Watt	Weiss	042-15-0110	Warmweiss	3000 K	750 lm	AC230V 50Hz, IP65 Gewicht 560 gr, 120° 1 LED Chip Epistar Anschluss Fix ca. 2m T -20-50°C, Ra >80 LxBxH: 130x90x35mm	50.00
	Weiss	042-15-0111	Naturweiss	4000 K	800 lm		
	Schwarz	042-15-0112	Warmweiss	3000 K	750 lm		
	Schwarz	042-15-0113	Naturweiss	4000 K	800 lm		
20 Watt	Weiss	042-15-0120	Warmweiss	3000 K	1'500 lm	AC230V 50Hz, IP65 Gewicht 750 gr, 120° 1 LED Chip Epistar Anschluss Fix ca. 2m T -20-50°C, Ra >80 LxBxH: 180x126x36mm	80.00
	Weiss	042-15-0121	Naturweiss	4000 K	1'600 lm		
	Schwarz	042-15-0122	Warmweiss	3000 K	1'500 lm		
	Schwarz	042-15-0123	Naturweiss	4000 K	1'600 lm		
30 Watt	Weiss	042-15-0130	Warmweiss	3000 K	2'250 lm	AC230V 50Hz, IP65 Gewicht 1050 gr, 120° 1 LED Chip Epistar Anschluss Fix ca. 2m T -20-50°C, Ra >80 LxBxH: 210x147x37mm	100.00
	Weiss	042-15-0131	Naturweiss	4000 K	2'400 lm		
	Schwarz	042-15-0132	Warmweiss	3000 K	2'250 lm		
	Schwarz	042-15-0133	Naturweiss	4000 K	2'400 lm		
50 Watt	Weiss	042-15-0150	Warmweiss	3000 K	3'750 lm	AC230V 50Hz, IP65 Gewicht 1,5 kg, 120° 1 LED Chip Epistar Anschluss Fix ca. 2m T -20-50°C, Ra >80 LxBxH: 260x182x51mm	125.00
	Weiss	042-15-0151	Naturweiss	4000 K	4'000 lm		
	Schwarz	042-15-0152	Warmweiss	3000 K	3'750 lm		
	Schwarz	042-15-0153	Naturweiss	4000 K	4'000 lm		
80 Watt	Weiss	042-15-0180	Warmweiss	3000 K	6'100 lm	AC230V 50Hz, IP65 Gewicht 3,1kg, 120° 2 LED Chip Epistar Anschluss Fix ca. 2m T -20-50°C, Ra >80 LxBxH: 360x254x53mm	200.00
	Weiss	042-15-0181	Naturweiss	4000 K	6'400 lm		
	Schwarz	042-15-0182	Warmweiss	3000 K	6'100 lm		
	Schwarz	042-15-0183	Naturweiss	4000 K	6'400 lm		
100 Watt	Weiss	042-15-0190	Warmweiss	3000 K	7'500 lm	AC230V 50Hz, IP65 Gewicht 3,1kg, 120° 2 LED Chip Epistar Anschluss Fix ca. 2m T -20-50°C, Ra >80 LxBxH: 360x254x53mm	225.00
	Weiss	042-15-0191	Naturweiss	4000 K	8'000 lm		
	Schwarz	042-15-0192	Warmweiss	3000 K	7'500 lm		
	Schwarz	042-15-0193	Naturweiss	4000 K	8'000 lm		

Verfügbarkeit auf Anfrage / Preis exkl. MWST



Neu!
erhältlich ab 2017



Superflache Flutlichtstrahler mit HF Sensor

Allgemeine Beschreibung:

Diese superflachen Flutlichtstrahler eignen sich für eine schlichte Montage an der Fassade oder überall dort wo fast unsichtbar einen Scheinwerfer installiert werden soll. Die formschönen Flutlichtstrahler sind auch ohne Microwave (HF) Sensor erhältlich. Der HF Sensor kann über die mitgelieferte Fernbedienung einfach programmiert werden.

Technische Daten:

- Abstrahlwinkel: 120°
- LED Chip: Epistar
- Power Faktor: >0.9
- Betriebsspannung: AC230V
- Microwave (HF) Sensor, einstellbar über Fernbedienung
- Material Gehäuse: Aluminium, Tempered Sicherheitsglas
- Farbwiedergabeindex (CRI): >80
- Betriebs- und Umgebungstemperatur: -20°C bis +50°C
- Betriebsstunden/Lebensdauer: 35000 Stunden
- IP-Schutzklasse: IP65
- Dimmbar: Nein
- Anschlusskabel fix, ca. 2m
- Zertifikate: CE, RoHS, ErP
- Garantie: 3 Jahre
- Lieferumfang: 1 LED HF Flutlichtstrahler inkl. Fernbedienung



Fernbedienung
zu HF Sensor

Superflache Flutlichtstrahler mit HF Sensor

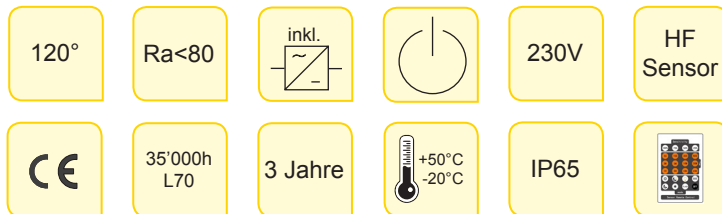

Neu!



Konfiguriert mit ca. 2m Anschlusskabel

Watt	Farbe	Art. Nr.	Lichtfarbe		Lumen	Tech. Daten	Preis exkl.
10 Watt mit HF Sensor	Weiss	042-15-0010	Warmweiss	3000 K	750 lm	AC230V 50Hz, IP65 Gewicht 560 gr, 120° 1 LED Chip Epistar Anschluss Fix ca. 2m T -30-45°C, Ra >80 LxBxH: 130x90x35mm	65.00
	Weiss	042-15-0011	Naturweiss	4000 K	800 lm		
	Schwarz	042-15-0012	Warmweiss	3000 K	750 lm		
	Schwarz	042-15-0013	Naturweiss	4000 K	800 lm		
20 Watt mit HF Sensor	Weiss	042-15-0020	Warmweiss	3000 K	1'500 lm	AC230V 50Hz, IP65 Gewicht 750 gr, 120° 1 LED Chip Epistar Anschluss Fix ca. 2m T -30-45°C, Ra >80 LxBxH: 180x126x36mm	110.00
	Weiss	042-15-0021	Naturweiss	4000 K	1'600 lm		
	Schwarz	042-15-0022	Warmweiss	3000 K	1'500 lm		
	Schwarz	042-15-0023	Naturweiss	4000 K	1'600 lm		
30 Watt mit HF Sensor	Weiss	042-15-0030	Warmweiss	3000 K	2'250 lm	AC230V 50Hz, IP65 Gewicht 1050 gr, 120° 1 LED Chip Epistar Anschluss Fix ca. 2m T -30-45°C, Ra >80 LxBxH: 210x147x37mm	130.00
	Weiss	042-15-0031	Naturweiss	4000 K	2'400 lm		
	Schwarz	042-15-0032	Warmweiss	3000 K	2'250 lm		
	Schwarz	042-15-0033	Naturweiss	4000 K	2'400 lm		
50 Watt mit HF Sensor	Weiss	042-15-0050	Warmweiss	3000 K	3'750 lm	AC230V 50Hz, IP65 Gewicht 1,5 kg, 120° 1 LED Chip Epistar Anschluss Fix ca. 2m T -30-45°C, Ra >80 LxBxH: 260x182x51mm	155.00
	Weiss	042-15-0051	Naturweiss	4000 K	4'000 lm		
	Schwarz	042-15-0052	Warmweiss	3000 K	3'750 lm		
	Schwarz	042-15-0053	Naturweiss	4000 K	4'000 lm		
80 Watt mit HF Sensor	Weiss	042-15-0080	Warmweiss	3000 K	6'100 lm	AC230V 50Hz, IP65 Gewicht 3,1kg, 120° 2 LED Chip Epistar T -20-50°C, Ra >80 inkl. Fernbedienung LxBxH: 360x254x53mm	230.00
	Weiss	042-15-0081	Naturweiss	4000 K	6'400 lm		
	Schwarz	042-15-0082	Warmweiss	3000 K	6'100 lm		
	Schwarz	042-15-0083	Naturweiss	4000 K	6'400 lm		
100 Watt mit HF Sensor	Weiss	042-15-0090	Warmweiss	3000 K	7'500 lm	AC230V 50Hz, IP65 Gewicht 3,1kg, 120° 2 LED Chip Epistar T -20-50°C, Ra >80 inkl. Fernbedienung LxBxH: 360x254x53mm	255.00
	Weiss	042-15-0091	Naturweiss	4000 K	8'000 lm		
	Schwarz	042-15-0092	Warmweiss	3000 K	7'500 lm		
	Schwarz	042-15-0093	Naturweiss	4000 K	8'000 lm		

Fettgedruckt ab 2017 ab Lager lieferbar / Preis exkl. MWST



LED High Bay Q-Cloud

Allgemeine Beschreibung:

HIGHTECH & TOP QUALITÄT! Sehr hochwertiger LED High Bay Strahler für den Ersatz von HQI oder Halogenlampen mit einem HID Equivalent von 250-700 Watt. Sehr schönes und kompaktes Design, ausgerüstet mit Meanwell-Netzteilen erreichen sie einen Power Factor >0,93. Sie sind IP65 geschützt und können auch in rauer Umgebung mit Temperaturen von -30° bis + 50° eingesetzt werden. Ausgerüstet mit Original Nichia LED aus Japan wird eine LED Effizienz von über 130lm/W erreicht. Für die Montage stehen verschiedene Befestigungsvarianten zur Auswahl. Ihre Investition wird mit einer Garantie von 5 Jahren geschützt. Weitere Varianten fürs Dimmen über 1-10V Schnittstelle, eine DALI Version, HF-Sensoren und eine Wireless Version via Zigbee, stehen zur Verfügung. Die High Bay Q-Cloud sind gleichermassen geeignet für Lagerräume, Hallen, Baumärkte, etc.

Technische Daten:

- Abstrahlwinkel: 120° oder 90°, Optional auch in 55° oder mit Milky PC-Abdeckung
- LED Chip Typ: Original Nichia LED Chip 1,4 Watt Japan
- Power Faktor: 0.93
- Power Effizienz: 130lm/W
- Lichtfarbe (CTT): Standard 5000K, Optional 4000K oder 3000K
- Betriebsspannung: AC100-277V, 47-63Hz
- Trafo: Meanwell integriert
- Material Gehäuse: Aluminium
- Farbe Gehäuse: Schwarz, optional in Weiss und Silber
- Farbwiedergabeindex (CRI): >80 optional CRI >90 (Aufpreis +10%)
- Betriebs- und Umgebungstemperatur: -30°C bis +50°C (+45° bei 240W/300W)
- Betriebsstunden/Lebensdauer: 50000 Stunden
- IP-Schutzklasse: IP65
- IK-Code: IK08/IK10
- Dimmbar: Optional ja, 1-10V, DALI, Wireless Zigbee, Daylight Sensor, HF-Sensor
- Zertifikate: CE & RoHs
- Garantie: 5 Jahre
- Lieferumfang: 1 High Bay Q-Cloud



LED High Bay Q-Cloud

IK10	Ra<80	inkl. 		230V
CE	50'000h L70	5 Jahre	 +50°C -30°C	IP65



Watt	Farbe	Art. Nr.	Lumen	Tech. Daten	Preis exkl.
100 Watt	Schwarz	061-100-XXYY-FD	13'000 lm	AC100-277V, 47-63Hz, IP65 , Gewicht 6,8 kg Temp. -30°- +50°, Meanwell, 112 LED CHIP 1,4W Ra >80, 120°, IK10, DMxH: 383x193mm HDI Equivalent 250W	744.00
120 Watt	Schwarz	061-120-XXYY-FD	15'600 lm	AC100-277V, 47-63Hz, IP65 , Gewicht 6,8 kg Temp. -30°- +50°, Meanwell, 140 LED CHIP 1,4W Ra >80, 120°, IK10, DMxH: 383x193mm HDI Equivalent 250-400W	798.00
150 Watt	Schwarz	061-150-XXYY-FD	19'500 lm	AC100-277V, 47-63Hz, IP65 , Gewicht 6,8 kg Temp. -30°- +50°, Meanwell, 189 LED CHIP 1,4W Ra >80, 120°, IK10, DMxH: 383x193mm HDI Equivalent 400-600W	872.00
200 Watt	Schwarz	061-200-XXYY-FD	26'000 lm	AC100-277V, 47-63Hz, IP65 , Gewicht 7,6 kg Temp. -30°- +50°, Meanwell, 252 LED CHIP 1,4W Ra >80, 120°, IK10, DMxH: 383x204mm HDI Equivalent 700W	982.00
240 Watt	Schwarz	061-240-XXYY-FD	32'400 lm	AC100-277V, 47-63Hz, IP65 , Gewicht 7,6 kg Temp. -30°- +45°, Meanwell, 434 LED CHIP 1,4W Ra >80, 120°, IK08, DMxH: 383x204mm HDI Equivalent 1000W	1'062.00
300 Watt	Schwarz	061-300-XXYY-FD	40'800 lm	AC100-277V, 47-63Hz, IP65 , Gewicht 9,0 kg Temp. -30°- +45°, Meanwell, 532 LED CHIP 1,4W Ra >80, 120°, IK08, DMxH: 383x257mm HDI Equivalent 1500W	1'282.00

Legende für Artikel-Nummer, bitte bei Bestellung beachten, Optionen/Zubehör siehe nächste Seite



Legende / Art. Nr.	Code	Lichtfarbe (CCT)
XX	061-__-XXYY-FD	30
		40
	50	Standard
		5000 K
Legende / Art. Nr.	Code	Abstrahlwinkel
YY	061-__-XXYY-FD	90
		12
		Höhe >12m
		Standard 6-12m
		90°
		120°

Legende / Art. Nr.	Code	Ra
F	061-__-XXYY-FD	1
		2
		Standard
		Aufpreis +10%
		Ra80
		Ra90*
Legende / Art. Nr.	Code	Dimmart
D	061-__-XXYY-FD	1
		2
		3
		4
		Standard
		EIN/AUS
		1-10V
		DALI
		(gegen Aufpreis)
		Zigbee

Lieferfrist 4-6 Wochen / Preise exkl. MWST

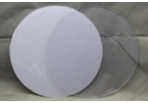

LED High Bay Q-Cloud, Zubehör

Zubehör	Bild	Art. Nr.	Farbe	Tech. Daten	Preis exkl.
Linse 50°		061-99-0001	Klar	Klarglas 50°	31.40
Milky Abdeckung		061-99-0010	Weiss	Milchglas-Abdeckung	23.45
Reflektor 90°		061-99-0023	Transparent	Acrylic Reflektor für 100-200Watt	33.00
Montagebügel nicht für 240/300Watt		061-99-0020 061-99-0019	Schwarz	45° verstellbar Fix	35.50 24.90
Ausleger 180° nicht für 240/300Watt		061-99-0021	Schwarz	geeignet zur Wandmontage	76.00
Sicherheitskette		061-99-0025	CNS	Sicherheitskette 250cm	20.00
IP65 Anschluss		061-99-0022	Schwarz	Kabelanschluss IP65, zur Verlängerung des Anschlusskabel	12.50
Zigbee Option		061-99-0003	Schwarz	Zigbee Option nur in Verbindung mit Bestellung High Bay Leuchte	200.00
Zigbee Remote		061-10-0006	Weiss	Zigbee Handsender mit Wandhalterung	108.00
Zigbee Gateway		061-10-0005		Zigbee WIFI	240.00
Zigbee Daylight		061-10-0026		Zigbee Tageslichtsensor	175.00

Verfügbarkeit auf Anfrage / Preis exkl. MWST

Zubehör zu Flutlichtstrahler

Bezeichnung	Bild	Art. Nr.	Beschreibung	Netto Preis exkl.
Masthalter Ø 1 ½"		Auf Bestellung (2-3 Wochen)	Rohrschelle für 70 Watt Rohrschelle für 100 Watt Rohrschelle für 150 Watt	162.00
Masthalter Ø 2"		00-00-0026 Auf Bestellung 00-00-0025	Rohrschelle für 100 Watt Rohrschelle für 150 Watt Rohrschelle für 200 Watt	190.00
Masthalter Ø 5"		Auf Bestellung (2-3 Wochen)	Rohrschelle für 100 Watt Rohrschelle für 150 Watt Rohrschelle für 200 Watt	216.00
Doppel Masthalter Ø 2"		Auf Bestellung (2-3 Wochen)	Rohrschelle für 100 Watt Rohrschelle für 200 Watt	240.00
Erdspiess 60cm		Auf Bestellung (2-3 Wochen)	Erdspiess für 30 Watt Erdspiess für 50 Watt	96.00

Fettgedruckt ab Lager lieferbar / Preis exkl. MWST



LED Arbeitsscheinwerfer 12/24V

Allgemeine Beschreibung:

Dieser hochleistungs LED Arbeitsscheinwerfer wurde speziell für den Anbau an Landmaschinen, Baumaschinen, Lastwagen, Lieferwagen, etc. entwickelt. Das Gehäuse des LED Scheinwerfer ist aus hochwertigem Aluminium Druckguss gefertigt um eine optimale Wärmeableitung der LED zu gewährleisten. Der LED Arbeitsscheinwerfer kann sowohl für 12V oder 24V Anwendungen direkt angeschlossen werden (Multivolt kompatibel von 10-32V). Durch seine kompakte Bauweise kann dieser LED Scheinwerfer überall eingesetzt werden, das Licht wird sehr gut in die Weite geworfen. Der Abstrahlwinkel entspricht einem guten Arbeitsscheinwerfer mit Spot Anforderungen, er eignet sich sehr gut für die Montage auf einem Kran, Baggerarm, etc., oder überall dort wo gutes LED Licht auch in die Weite gestrahlt werden soll (Traktor, Mähdrescher, Trax, Lastwagen, etc). Dieser LED Arbeitsscheinwerfer ist Stoss- und Wasserunempfindlich wodurch er viele Einsatzmöglichkeiten und eine sehr lange Lebensdauer bietet. Schluss mit den ewigen Leuchtmittelwechsel und kaputten Scheinwerfern.

Technische Daten:

- Betriebsspannung: DC10 - 32V
- Material Gehäuse: Aluminium
- Farbe Gehäuse: Schwarz
- Material Glas: bruchfestes Acryl (PMMA)
- Farbwiedergabeindex (CRI): >80
- Betriebs- und Umgebungstemperatur: -30°C bis +50°C
- Betriebsstunden/Lebensdauer: 30'000
- Schutzklasse/Anwendung: IP67/IP68
- Dimmbar: Nein
- Zertifikate: CE, RoHS
- Garantie: 3 Jahre
- Lieferumfang: 1 Arbeitsscheinwerfer inkl. Anschlusskabel, Montagematerial aus rostfreiem Stahl



LED Arbeitsscheinwerfer 12/24V

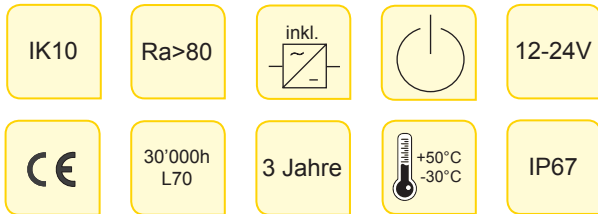

Konfiguriert mit ca. 1m Anschlusskabel



Watt	Bild	Art. Nr.	Lichtfarbe	Lumen	Tech. Daten	Preis exkl.
12 Watt Rund, 90°		022-90-0008	Kaltweiss 6000 K	1'350 lm	DC12-32V IP68 , Gewicht 810 gr 12 LED, CREE Highpower LED HxDmxD: 242x156x86mm	109.00
18 Watt Rund, 45°		022-90-0015	Kaltweiss 6000 K	1'390 lm	DC12-32V IP67 , Gewicht 665 gr 6 LED, CREE Highpower LED HxDmxD: 128x116x48mm	66.00
18 Watt Rund, 60°		022-90-0007	Kaltweiss 6000 K	1'390 lm	DC12-32V IP67 , Gewicht 665 gr 6 LED, CREE Highpower LED HxDmxD: 128x116x48mm	62.00
27 Watt Rund, 60°		022-90-0010	Kaltweiss 6000 K	2'030 lm	DC12-32V IP67 , Gewicht 830 gr 9 LED, CREE Highpower LED HxDmxD: 128x110x49mm	87.00
27 Watt Eckig, 60°		022-90-0009	Kaltweiss 6000 K	2'030 lm	DC12-32V IP67 , Gewicht 830 gr 9 LED, CREE Highpower LED HxDmxD: 128x110x55mm	87.00
40 Watt Eckig, 25°		022-90-0013	Kaltweiss 6000 K	3'600 lm	DC12-32V IP67 , Gewicht 1,1 kg 4 LED, CREE Highpower LED LxBxD: 110x110x72mm	189.00
40 Watt Eckig, 45°		022-90-0014	Kaltweiss 6000 K	3'600 lm	DC12-32V IP67 , Gewicht 1,1 kg 4 LED, CREE Highpower LED LxBxD: 110x110x72mm	189.00
54 Watt Balken, 120°		022-90-0011	Kaltweiss 6000 K	3'800 lm	DC12-32V IP67 , Gewicht 1,1 kg 18 LED, CREE Highpower LED LxBxD: 291x82x72mm	290.00
72 Watt 120°		022-90-0012	Kaltweiss 6000 K	4'900 lm	DC12-32V IP67 , Gewicht 2,6 kg 24 LED, CREE Highpower LED LxBxD: 373x82x72mm	390.00
Zubehör		022-99-0001	Halterung zu Arbeits- Scheinwerfer 12 Watt, IP68		Sonderanfertigung, Grundplatte in CNS zur Aufnahme des 12 Watt Arbeitsscheinwerfers IP68 LxBxH: 80x80x2mm	114.00



AC LED Module, Rund

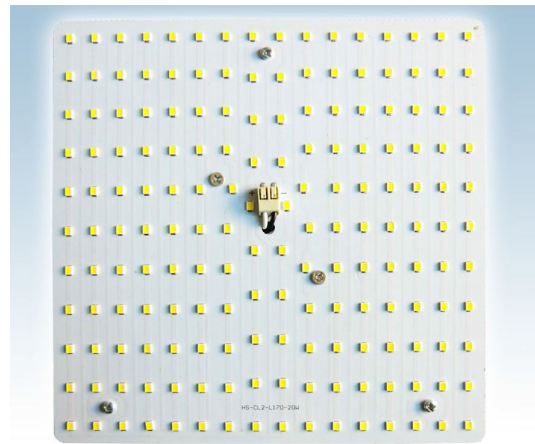

AC LED Module, Quadrat

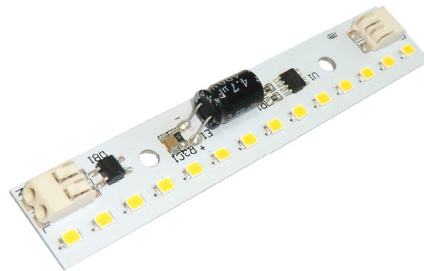

AC LED Module, Linear





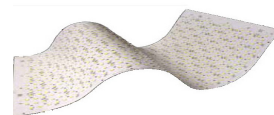





Filament LCC, 8 Watt, E27

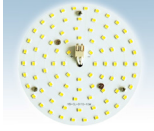
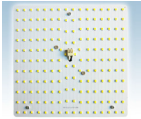

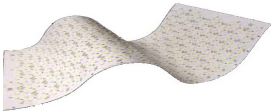
Paper-Led



Spot, 7 Watt, GU10

	Neu!	AC LED Board Rund	Seite 164
	Neu!	AC LED Board Quadrat	Seite 166
	Neu!	AC LED Board Linear	Seite 168
		Paper-Led	Seite 170
		Filament LCC	Seite 172
		GU10 Spot	Seite 173
		Globe E27	Seite 174
		Spot E27	Seite 174
		MR16 / GU5,3	Seite 175
		PAR E27	Seite 175

Neu!
erhältlich ab 2017



AC LED Board, Rund

Allgemeine Beschreibung:

Diese AC LED Board, Rund eignen sich für den Umbau in bestehende Leuchten welche auf LED umgerüstet werden sollten. Die AC LED Board, Rund werden einfach mittels der angebauten Magneten an jede magnetische Oberfläche in den Leuchten befestigt. Die AC LED Board, Rund werden direkt mit 230V AC betrieben. Die LED dürfen während des Betriebes nicht berührt werden. Es ist daher auf einen entsprechenden Berührungsschutz zu achten. Die verschiedenen Bauformen und Grössen der AC LED Board, Rund setzen den Möglichkeiten keine Grenzen.

Technische Daten:

- Abstrahlwinkel: 120° SMD
- LED Chip: Epistar SMD
- Power Faktor: >0.9
- Betriebsspannung: AC110-245V, 50-60Hz
- Material: PCB Board
- Befestigung: Magnetisch oder mit isolierten Schrauben
- Farbwiedergabeindex (CRI): >80
- Betriebs- und Umgebungstemperatur: -20°C bis +50°C
- Betriebsstunden/Lebensdauer: 50000 Stunden
- IP-Schutzklasse: IP20
- Dimmbar: Nein
- Zertifikate: CE, RoHS
- Garantie: 3 Jahre
- Lieferumfang: 1 AC LED Board, Rund

AC LED Board, Rund

120°

Ra>80

inkl.

230V

CE

50'000h
L70

3 Jahre

+50°C
-20°C

IP20

Neu!



Produkt	Farbe	Art. Nr.	Lichtfarbe		Lumen	Tech. Daten	Preis exkl.
10 Watt Ø 110 mm	Weiss	070-80-0010	Warmweiss	3000 K	800 lm	AC110-245V 50-60Hz, IP20 Gewicht 200 gr, Magnethalter 84 Stk Epistar SMD 2835 T -20-+50°C, Ra >85, 120° PCB Panel 1,3mm DMxH: 110x21mm	24.00
	Weiss	070-80-0011	Naturweiss	4000 K	850 lm		
	Weiss	070-80-0012	Kaltweiss	6000 K	900 lm		
15 Watt Ø 142 mm	Weiss	070-80-0015	Warmweiss	3000 K	1'200 lm	AC110-245V 50-60Hz, IP20 Gewicht 275 gr, Magnethalter 156 Stk Epistar SMD 2835 T -20-+50°C, Ra >85, 120° PCB Panel 1,3mm DMxH: 142x21mm	34.00
	Weiss	070-80-0016	Naturweiss	4000 K	1'250 lm		
	Weiss	070-80-0017	Kaltweiss	6000 K	1'300 lm		
20 Watt Ø 180 mm	Weiss	070-80-0020	Warmweiss	3000 K	1'600 lm	AC110-245V 50-60Hz, IP20 Gewicht 350 gr, Magnethalter 174 Stk Epistar SMD 2835 T -20-+50°C, Ra >85, 120° PCB Panel 1,3mm DMxH: 180x21mm	42.00
	Weiss	070-80-0052	Naturweiss	4000 K	1'700 lm		
	Weiss	070-80-0022	Kaltweiss	6000 K	1'800 lm		
25 Watt Ø 210 mm	Weiss	070-80-0025	Warmweiss	3000 K	2'000 lm	AC110-245V 50-60Hz, IP20 Gewicht 440 gr, Magnethalter 252 Stk Epistar SMD 2835 T -20-+50°C, Ra >85, 120° PCB Panel 1,3mm DMxH: 210x21mm	59.00
	Weiss	070-80-0026	Naturweiss	4000 K	2'100 lm		
	Weiss	070-80-0027	Kaltweiss	6000 K	2'200 lm		
30 Watt Ø 300 mm	Weiss	070-80-0030	Warmweiss	3000 K	2'600 lm	AC110-245V 50-60Hz, IP20 Gewicht 550 gr, Magnethalter 336 Stk Epistar SMD 2835 T -20-+50°C, Ra >85, 120° PCB Panel 1,3mm DMxH: 300x21mm	89.00
	Weiss	070-80-0031	Naturweiss	4000 K	2'700 lm		
	Weiss	070-80-0032	Kaltweiss	6000 K	2'800 lm		
40 Watt Ø 400 mm	Weiss	070-80-0040	Warmweiss	3000 K	3'400 lm	AC110-245V 50-60Hz, IP20 Gewicht 850 gr, Magnethalter 420 Stk Epistar SMD 2835 T -20-+50°C, Ra >85, 120° PCB Panel 1,3mm DMxH: 400x21mm	119.00
	Weiss	070-80-0041	Naturweiss	4000 K	3'500 lm		
	Weiss	070-80-0042	Kaltweiss	6000 K	3'600 lm		

Fettgedruckt ab 2017 ab Lager lieferbar / Preis exkl. MWST

Neu!
erhältlich ab 2017

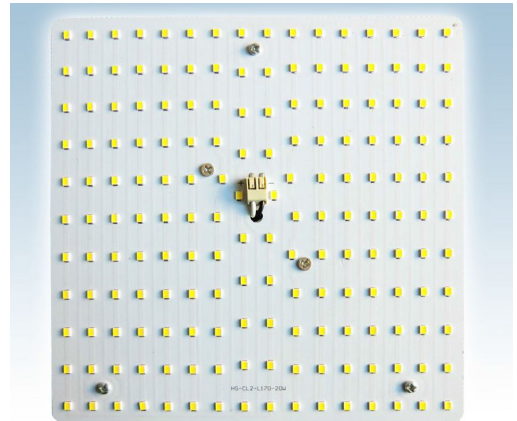

AC LED Board, Quadrat

Allgemeine Beschreibung:

Diese AC LED Board, Quadrat eignen sich für den Umbau in bestehende Leuchten welche auf LED umgerüstet werden sollten. Die AC LED Board, Quadrat werden einfach mittels der angebauten Magneten an jede magnetische Oberfläche in den Leuchten befestigt. Die AC LED Board, Quadrat werden direkt mit 230V AC betrieben. Die LED dürfen während des Betriebes nicht berührt werden. Es ist daher auf einen entsprechenden Berührungsschutz zu achten. Die verschiedenen Bauformen und Grössen der AC LED Board, Quadrat setzen den Möglichkeiten keine Grenzen.

Technische Daten:

- Abstrahlwinkel: 120° SMD
- LED Chip: Epistar SMD
- Power Faktor: >0.9
- Betriebsspannung: AC110-245V, 50-60Hz
- Material: PCB Board
- Befestigung: Magnetisch oder mit isolierten Schrauben
- Farbwiedergabeindex (CRI): >80
- Betriebs- und Umgebungstemperatur: -20°C bis +50°C
- Betriebsstunden/Lebensdauer: 50000 Stunden
- IP-Schutzklasse: IP20
- Dimmbar: Nein
- Zertifikate: CE, RoHS
- Garantie: 3 Jahre
- Lieferumfang: 1 AC LED Board, Quadratisch

AC LED Board, Quadrat

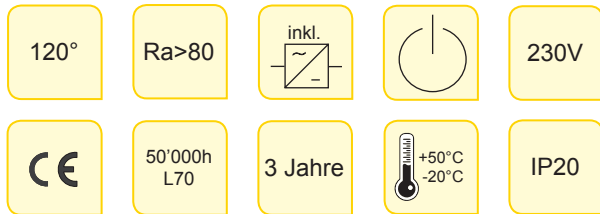

Neu!

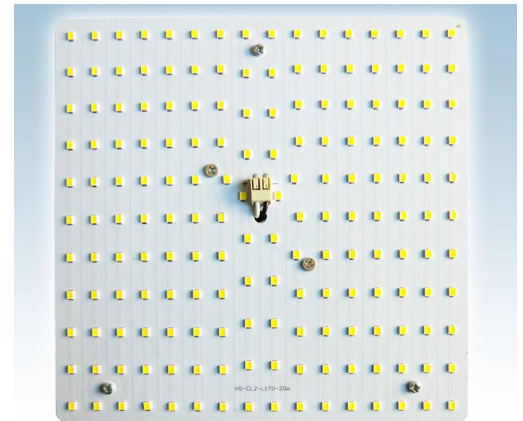

Produkt	Farbe	Art. Nr.	Lichtfarbe		Lumen	Tech. Daten	Preis exkl.
15 Watt ■ 130 mm	Weiss	070-80-0115	Warmweiss	3000 K	1'300 lm	AC110-245V 50-60Hz, IP20 Gewicht 300 gr, Magnethalter 156 Stk Epistar SMD 2835 T -20-+50°C, Ra >85, 120° PCB Panel 1,3mm LxBxH: 130x130x21mm	39.00
	Weiss	070-80-0116	Naturweiss	4000 K	1'350 lm		
	Weiss	070-80-0117	Kaltweiss	6000 K	1'400 lm		
20 Watt ■ 170 mm	Weiss	070-80-0120	Warmweiss	3000 K	1'700 lm	AC110-245V 50-60Hz, IP20 Gewicht 400 gr, Magnethalter 174 Stk Epistar SMD 2835 T -20-+50°C, Ra >85, 120° PCB Panel 1,3mm LxBxH: 170x170x21mm	52.00
	Weiss	070-80-0121	Naturweiss	4000 K	1'800 lm		
	Weiss	070-80-0122	Kaltweiss	6000 K	1'900 lm		
30 Watt ■ 300 mm	Weiss	070-80-0130	Warmweiss	3000 K	2'600 lm	AC110-245V 50-60Hz, IP20 Gewicht 550 gr, Magnethalter 336 Stk Epistar SMD 2835 T -20-+50°C, Ra >85, 120° PCB Panel 1,3mm LxBxH: 300x300x21mm	99.00
	Weiss	070-80-0131	Naturweiss	4000 K	2'700 lm		
	Weiss	070-80-0132	Kaltweiss	6000 K	2'800 lm		
40 Watt ■ 400 mm	Weiss	070-80-0140	Warmweiss	3000 K	3'500 lm	AC110-245V 50-60Hz, IP20 Gewicht 850 gr, Magnethalter 420 Stk Epistar SMD 2835 T -20-+50°C, Ra >85, 120° PCB Panel 1,3mm LxBxH: 400x400x21mm	129.00
	Weiss	070-80-0141	Naturweiss	4000 K	3'600 lm		
	Weiss	070-80-0142	Kaltweiss	6000 K	3'700 lm		

Fettgedruckt ab 2017 ab Lager lieferbar / Preis exkl. MWST

Neu!
erhältlich ab 2017

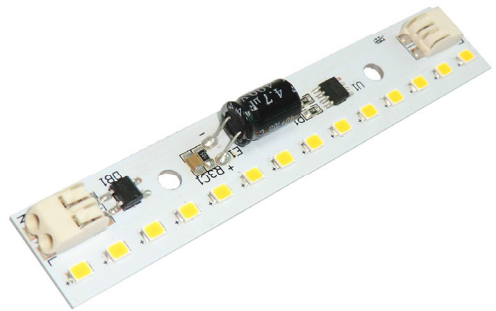

AC LED Board, Linear

Allgemeine Beschreibung:

Diese AC LED Board, Linear eignen sich für den Umbau in bestehende Leuchten welche auf LED umgerüstet werden sollten. Die Board werden einfach mittels der angebauten Magneten an jede magnetische Oberfläche in den Leuchten befestigt. Die AC LED Board, Linear werden direkt mit 230V AC betrieben. Die LED dürfen während des Betriebes nicht berührt werden. Es ist daher auf einen entsprechenden Berührungsschutz zu achten. Die verschiedenen Bauformen und Grössen der AC LED Board, Linear setzen den Möglichkeiten keine Grenzen.

Technische Daten:

- Abstrahlwinkel: 120° SMD
- LED Chip: Epistar SMD
- Power Faktor: >0.9
- Betriebsspannung: AC110-245V, 50-60Hz
- Material: PCB Board
- Befestigung: mit isolierten U-Scheiben auf wärmeableitenden Untergrund
- Farbwiedergabeindex (CRI): >80
- Betriebs- und Umgebungstemperatur: -20°C bis +50°C
- Betriebsstunden/Lebensdauer: 50000 Stunden
- IP-Schutzklasse: IP20
- Dimmbar: Nein
- Zertifikate: CE, RoHS
- Garantie: 3 Jahre
- Lieferumfang: 1 AC LED Board, Linear

AC LED Board, Linear

120°	Ra>80	inkl.		230V
CE	50'000h L70	3 Jahre		IP20

Neu!

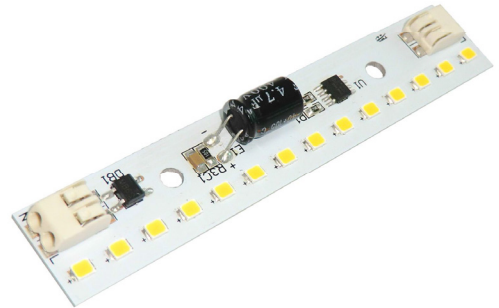

Es ist auf ausreichende Wärmeabfuhr zu achten!

Produkt	Farbe	Art. Nr.	Lichtfarbe		Lumen	Tech. Daten	Preis exkl.
3 Watt L=102 mm	Weiss	070-80-0203	Warmweiss	3000 K	270 lm	AC110-245V 50-60Hz, IP20 Gewicht 100 gr, *Montageset 14 Stk Epistar SMD 2835 T -20-+50°C, Ra >85, 120° PCB Panel 1,2mm LxB: 102x19xmm	13.50
	Weiss	070-80-0204	Naturweiss	4000 K	300 lm		
	Weiss	070-80-0205	Kaltweiss	6000 K	330 lm		
8 Watt L=280 mm	Weiss	070-80-0207	Warmweiss	3000 K	750 lm	AC110-245V 50-60Hz, IP20 Gewicht 200 gr, *Montageset 28 Stk Epistar SMD 2835 T -20-+50°C, Ra >85, 120° PCB Panel 1,2mm LxB: 280x19xmm	18.00
	Weiss	070-80-0208	Naturweiss	4000 K	800 lm		
	Weiss	070-80-0209	Kaltweiss	6000 K	850 lm		
16 Watt L=560 mm	Weiss	070-80-0216	Warmweiss	3000 K	1'500 lm	AC110-245V 50-60Hz, IP20 Gewicht 350 gr, *Montageset 56 Stk Epistar SMD 2835 T -20-+50°C, Ra >85, 120° PCB Panel 1,2mm LxB: 560x19xmm	29.50
	Weiss	070-80-0217	Naturweiss	4000 K	1'600 lm		
	Weiss	070-80-0218	Kaltweiss	6000 K	1'700 lm		

Fettgedruckt ab 2017 ab Lager lieferbar / Preis exkl. MWST

Achtung: AC LED Board, Linear, müssen auf einen Wärmeableitenden Untergrund montiert werden!

***Hinweis:**

Zur Montage bitte beiliegendes Montageset verwenden!

(Isolierte U-Scheiben, Verbinder)

Es ist auf ausreichende Wärmeabfuhr zu achten!

LED während des Betriebes nicht berühren!

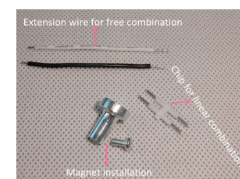

Zubehör	Art. Nr.	Tech. Daten	Preis exkl.
Verbinder	070-99-0001	Zum distanzlosen Verbinden der AC LED Board, max. Last 100 Watt	9.50
Eckverbinder	070-99-0002	Zum übers Eck Verbinden der AC LED Board, max. Last 100 Watt	7.50
Magnethalter	070-99-0003	Zum befestigen der AC LED Linear Board auf magnetische Flächen	12.50

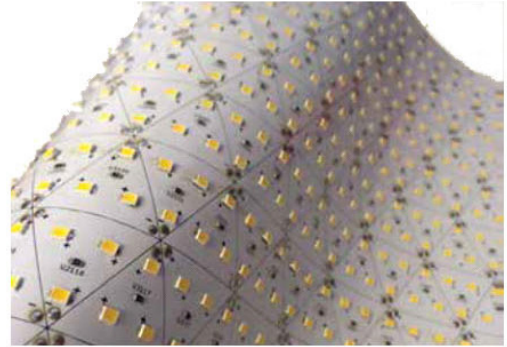

Paper-LED

Allgemeine Beschreibung:

Diese kompakte, leichte und flexible Paper-LED eignet sich hervorragend für eine Hintergrundbeleuchtung welche verschiedene Konturen aufweist. Die Paper-LED kann auf fast alle Formen zugeschnitten und den vielfältigsten Formen angepasst werden. Sie kann auch in max. vier Einzelteile aufgeteilt werden.

Technische Daten:

- Abstrahlwinkel: innenliegende Längsprismen
- LED Chip Typ: SMD LED-Triangel Set
- Power Faktor: >0.95
- Betriebsspannung: DC 12V
- Trägermaterial: Kunststoff, Doppelseitiger Klebstoff 3M
- Farbwiedergabeindex (CRI): $R_a > 80$
- Betriebs- und Umgebungstemperatur: -20°C bis $+45^{\circ}\text{C}$
- Betriebsstunden/Lebensdauer: 30000 Stunden
- IP-Schutzklasse: IP20
- Dimmbar: Optional, 0-10V
- Zertifikate: CE, RoHS
- Garantie: 3 Jahre
- Lieferumfang: 1 Paperled

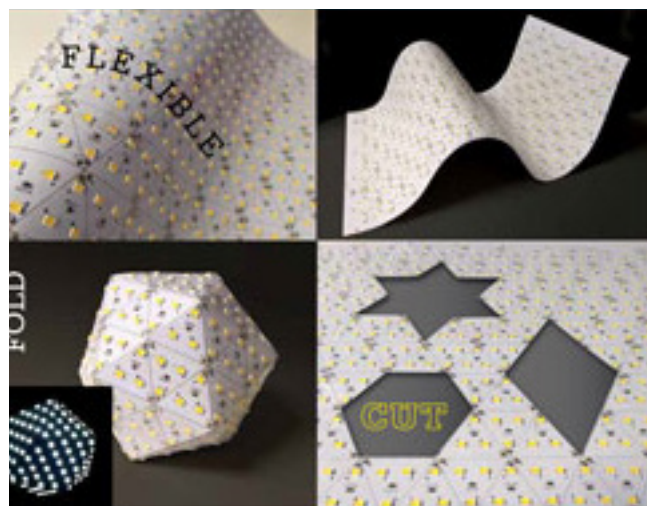

Paper-LED

120°	Ra>80	exkl. 		12V
CE	30'000h L70	3 Jahre		IP44



Produkt	Watt	Art. Nr.	Lichtfarbe	Lumen	Tech. Daten	Preis exkl.
PPL48	48 Watt	044-00-0001	Warmweiss 3000 K	3'500 lm	DC12V, Gewicht 0,5 kg Triangel-LED, 0,33 Watt Temp. -20C°-45C° LxB: 500x230x3mm	149.00
		044-00-0002	Naturweiss 4000 K			
		044-00-0003	Kaltweiss 5000 K			
PPL96	96 Watt	044-00-0004	Warmweiss 3000 K	7'000 lm	DC12V, Gewicht 0,5 kg Triangel-LED, 0,33 Watt Temp. -20C°-45C° LxB: 500x230x3mm	169.00
		044-00-0005	Naturweiss 4000 K			
		044-00-0006	Kaltweiss 5000 K			
Trafos EIN/AUS	60 Watt	005-99-0005	12V Trafo 5,0A IP67		LxBxH: 175x65x50 mm	49.00
	80 Watt	005-99-0006	12V Trafo 6,66A IP67		LxBxH: 175x65x50 mm	55.50
	100 Watt	005-99-0007	12V Trafo 8,3A IP67		LxBxH: 175x65x50 mm	65.50
	150 Watt	005-99-0008	12V Trafo 12,5A IP67		LxBxH: 285x65x50 mm	76.00
Zubehör	Dimmer	046-98-0050	1-10V Dimm-Regler		Nur in Kombination mit einem 12V Trafo	52.40

Fettgedruckt ab Lager lieferbar / Preis exkl. MWST

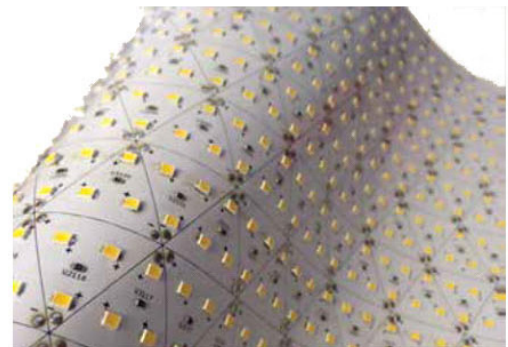
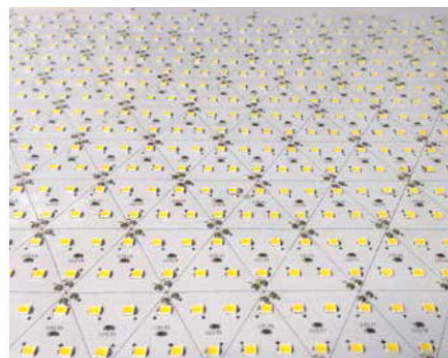

Paper LED PPL96



LED Filament LCC 230V



360°

Ra>80



230V

CE

30'000h
L70

3 Jahre





IP50

Watt	Base/Form	Art. Nr.	Lichtfarbe	Lumen	Tech. Daten	Preis exkl.
2 Watt	E14, Kerze	055-20-0010	Warmweiss 2700 K	200 lm	AC85-265V, IP50 360° nicht dimmbar DMxL 35x98,5mm	10.00
3.5 Watt	E27, Bulb	055-20-0001	Warmweiss 2700 K	420 lm	AC85-265V, IP50 nicht dimmbar DMxL: 60x104mm	10.50
4 Watt	E27, Bulb	024-10-0001	Warmweiss 3000 K	400 lm	AC180-265V IP50 360° Ph-Abschnitt , Glas cover DMxL 60x105mm, RA >80	16.50
6 Watt	E27, Bulb	024-10-0003	Warmweiss 3000 K	600 lm	AC180-265V, IP50 360° nicht dimmbar , Glas cover DMxL 60x105mm, RA >80	18.50
8 Watt	E27, Bulb	024-10-0004	Warmweiss 3000 K	930 lm	AC180-265V, IP50 360° nicht dimmbar , Glas cover DMxL 60x110mm, RA >80	22.00

Fettgedruckt ab Lager lieferbar / Preis exkl. MWST



LED GU10 Spot 230V

45°	Ra>80	inkl. 		230V
CE	30'000h L70	3 Jahre	 +40°C -20°C	IP30





Watt / Winkel	Farbe	Art. Nr.	Lichtfarbe	Lumen	Tech. Daten	Preis exkl.
4 Watt 45°	Silber	028-20-0004	Warmweiss 2700 K	360 lm	AC230V, IP50 CREE, nicht Dimmbar DMxH: 50x54mm	15.70
		028-20-0003	Naturweiss 4000 K	420 lm		
4 Watt 45°	Silber	028-20-0006	Warmweiss 2700 K	360 lm	AC230V, IP50 CREE, Dimmbar DMxH: 50x54mm	17.20
		028-20-0005	Naturweiss 4000 K	420 lm		
7 Watt 45°	Silber	008-20-0009	Warmweiss 2700 K	520 lm	AC230V, IP50 CREE, nicht Dimmbar DMxH: 50x62mm	23.70
		008-20-0008	Naturweiss 4000 K	550 lm		

Fettgedruckt ab Lager lieferbar / Preis exkl. MWST



LED E27 Globe 230V, IP50, 260°



260°	Ra>80	inkl. 		230V
CE	30'000h L70	3 Jahre	 +40°C -20°C	IP20



Watt	Dimmart	Art. Nr.	Lichtfarbe	Lumen	Tech. Daten	Preis exkl.
4 Watt	Nicht dimmbar	017-20-0008	Warmweiss 3000 K	510 lm	diffus DxH: 60x115mm	7.30
	TRIAC dimmbar	017-20-0031	Warmweiss 3000 K	360 lm	diffus DxH: 55x105mm	10.50
7 Watt	Nicht dimmbar	017-20-0002	Warmweiss 3000 K	580 lm	diffus DxH: 55x105mm	11.80
	TRIAC dimmbar	017-20-0033	Warmweiss 3000 K	650 lm	diffus DxH: 55x105mm	13.80
	Nicht dimmbar	017-20-0001	Kaltweiss 6000 K	750 lm	diffus DxH: 55x105mm	9.80
9 Watt	Nicht dimmbar	017-20-0004	Warmweiss 3000 K	900 lm	diffus DxH: 60x107mm	18.20
	TRIAC dimmbar	017-20-0035	Warmweiss 3000 K	850 lm	diffus DxH: 55x105mm	22.80

Fettgedruckt ab Lager lieferbar / Preis exkl. MWST

LED E27 Spot 230V

24°	Ra>80	inkl. 		230V
CE	30'000h L70	3 Jahre	 +40°C -20°C	IP20



Watt	Farbe	Art. Nr.	Lichtfarbe	Lumen	Tech. Daten	Preis exkl.
7 Watt 45°	Silber	008-20-0011 008-20-0010	Warmweiss 2700 K Naturweiss 4000 K	490 lm 560 lm	AC230V, IP50 CREE, nicht dimmbar DxH: 50x68mm	24.90

Fettgedruckt ab Lager lieferbar / Preis exkl. MWST

LED GU5,3 / MR16 Spot 12V

45°	Ra>80	inkl. 		12V
CE	30'000h L70	3 Jahre	 +40°C -20°C	IP20



Watt	Farbe	Art. Nr.	Lichtfarbe	Lumen	Tech. Daten	Preis exkl.
4 Watt 45°	Silber	028-20-0002 028-20-0001	Warmweiss 2700 K Naturweiss 4000 K	360 lm 420 lm	DC12V, IP20 CREE, nicht dimmbar DxH: 50x45mm	10.90
7 Watt 45°	Silber	008-20-0007 008-20-0001	Warmweiss 2700 K Naturweiss 4000 K	520 lm 550 lm	DC12V, IP20 CREE, nicht dimmbar DxH: 50x48,5mm	15.80
Zubehör	Linse	011-99-0100 011-99-0101 011-99-0102	25° Optik Linse zu 4x 1 Watt 30° Optik Linse zu 4x 1 Watt 60° Optik Linse zu 4x 1 Watt		Kann nachträglich ganz einfach umgerüstet werden.	2.80

Fettgedruckt ab Lager lieferbar / Preis exkl. MWST

LED E27 PAR 230V

24°	Ra>80	inkl. 		230V
CE	30'000h L70	3 Jahre	 +40°C -20°C	IP50



Watt	Farbe	Art. Nr.	Lichtfarbe	Lumen	Tech. Daten	Preis exkl.
8 Watt 24°	Weiss	008-20-0020 008-20-0021 008-20-0022	Warmweiss 2700 K Warmweiss 3000 K Naturweiss 4000 K	520 lm 560 lm 600 lm	AC230V, IP50 CREE, nicht dimmbar DxH: 62x87mm	14.20
12 Watt 24°	Weiss	008-20-0025 008-20-0026 008-20-0027	Warmweiss 2700 K Warmweiss 3000 K Naturweiss 4000 K	900 lm 940 lm 1'000 lm	AC230V, IP50 CREE, dimmbar DxH: 95x100mm	23.80
18 Watt 24°	Weiss	008-20-0030 008-20-0031 008-20-0032	Warmweiss 2700 K Warmweiss 3000 K Naturweiss 4000 K	1'200 lm 1'280 lm 1'350 lm	AC230V, IP50 CREE, dimmbar DxH: 122x136mm	27.20

Fettgedruckt ab Lager lieferbar / Preis exkl. MWST



Certificate of Quality ISO 9001









QUARZ AG



LED Tunnelleuchte Q-Tunnel, 270Watt

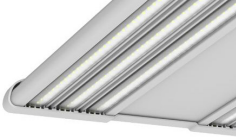

LED Industrie Q-Flood, 120Watt

	<p>High Bay Q-Cloud</p> <p style="text-align: right;">Seite 178</p>
	<p>Tunnelleuchte Q-Tunnel</p> <p style="text-align: right;">Seite 182</p>
	<p>Mastleuchten Q-Masten</p> <p style="text-align: right;">Seite 184</p>
	<p>Einbauindustrie- leuchte Q-Athena</p> <p style="text-align: right;">Seite 186</p>
	<p>Industriestrahler Q-Flood</p> <p style="text-align: right;">Seite 188</p>
	<p>Industriestrahler Q-Flood XXL</p> <p style="text-align: right;">Seite 190</p>
 <p style="color: red; font-weight: bold; font-size: 1.2em;">Neu!</p>	<p>High Bay Q-Linear</p> <p style="text-align: right;">Seite 192</p>
 <p style="color: red; font-weight: bold; font-size: 1.2em;">Neu!</p>	<p>High Bay Q-Panel</p> <p style="text-align: right;">Seite 196</p>
	<p>Q-Linear Modul- Trag System</p> <p style="text-align: right;">Seite 200</p>
	<p>Kandelaber und Zubehör</p> <p style="text-align: right;">Seite 204</p>



LED High Bay Q-Cloud

Allgemeine Beschreibung:

HIGHTECH & TOP QUALITÄT! Sehr hochwertiger LED High Bay Strahler für den Ersatz von HQI oder Halogenlampen mit einem HID Equivalent von 250-700 Watt. Sehr schönes und kompaktes Design, ausgerüstet mit Meanwell-Netzteilen erreichen sie einen Power Factor >0,93. Sie sind IP65 geschützt und können auch in rauer Umgebung mit Temperaturen von -30° bis + 50° eingesetzt werden. Ausgerüstet mit Original Nichia LED aus Japan wird eine LED Effizienz von über 130lm/W erreicht. Für die Montage stehen verschiedene Befestigungsvarianten zur Auswahl. Ihre Investition wird mit einer Garantie von 5 Jahren geschützt. Weitere Varianten fürs Dimmen über 1-10V Schnittstelle, eine DALI Version, HF-Sensoren und eine Wireless Version via Zigbee, stehen zur Verfügung. Die High Bay Q-Cloud sind gleichermassen geeignet für Lagerräume, Hallen, Baumärkte, etc.

Technische Daten:

- Abstrahlwinkel: 120° oder 90°, Optional auch in 55° oder mit Milky PC-Abdeckung
- LED Chip Typ: Original Nichia LED Chip 1,4 Watt Japan
- Power Faktor: 0.93
- Power Effizienz: 130lm/W
- Lichtfarbe (CTT): Standard 5000K, Optional 4000K oder 3000K
- Betriebsspannung: AC100-277V, 47-63Hz
- Trafo: Meanwell integriert
- Material Gehäuse: Aluminium
- Farbe Gehäuse: Schwarz, optional in Weiss und Silber
- Farbwiedergabeindex (CRI): >80 optional CRI >90 (Aufpreis +10%)
- Betriebs- und Umgebungstemperatur: -30°C bis +50°C (+45° bei 240W/300W)
- Betriebsstunden/Lebensdauer: 50000 Stunden
- IP-Schutzklasse: IP65
- IK-Code: IK08/IK10
- Dimmbar: Optional ja, 1-10V, DALI, Wireless Zigbee, Daylight Sensor, HF-Sensor
- Zertifikate: CE & RoHs
- Garantie: 5 Jahre
- Lieferumfang: 1 High Bay Q-Cloud



LED High Bay Q-Cloud

IK10	Ra>90	inkl. 		230V
CE	50'000h L70	5 Jahre	 +50°C -30°C	IP65



Watt	Farbe	Art. Nr.	Lumen	Tech. Daten	Preis exkl.
100 Watt	Schwarz	061-100-XXYY-FD	13'000 lm	AC100-277V, 47-63Hz, IP65 , Gewicht 6,8 kg Temp. -30°- +50°, Meanwell, 112 LED CHIP 1,4W Ra >80, 120°, IK10, DMxH: 383x193mm HDI Equivalent 250W	744.00
120 Watt	Schwarz	061-120-XXYY-FD	15'600 lm	AC100-277V, 47-63Hz, IP65 , Gewicht 6,8 kg Temp. -30°- +50°, Meanwell, 140 LED CHIP 1,4W Ra >80, 120°, IK10, DMxH: 383x193mm HDI Equivalent 250-400W	798.00
150 Watt	Schwarz	061-150-XXYY-FD	19'500 lm	AC100-277V, 47-63Hz, IP65 , Gewicht 6,8 kg Temp. -30°- +50°, Meanwell, 189 LED CHIP 1,4W Ra >80, 120°, IK10, DMxH: 383x193mm HDI Equivalent 400-600W	872.00
200 Watt	Schwarz	061-200-XXYY-FD	26'000 lm	AC100-277V, 47-63Hz, IP65 , Gewicht 7,6 kg Temp. -30°- +50°, Meanwell, 252 LED CHIP 1,4W Ra >80, 120°, IK10, DMxH: 383x204mm HDI Equivalent 700W	982.00
240 Watt	Schwarz	061-240-XXYY-FD	32'400 lm	AC100-277V, 47-63Hz, IP65 , Gewicht 7,6 kg Temp. -30°- +45°, Meanwell, 434 LED CHIP 1,4W Ra >80, 120°, IK08, DMxH: 383x204mm HDI Equivalent 1000W	1'062.00
300 Watt	Schwarz	061-300-XXYY-FD	40'800 lm	AC100-277V, 47-63Hz, IP65 , Gewicht 9,0 kg Temp. -30°- +45°, Meanwell, 532 LED CHIP 1,4W Ra >80, 120°, IK08, DMxH: 383x257mm HDI Equivalent 1500W	1'282.00

Legende für Artikel-Nummer, bitte bei Bestellung beachten, Optionen/Zubehör siehe nächste Seite

Legende / Art. Nr.	Code	Lichtfarbe (CCT)
XX	061-__XXYY-FD	30
		40
		50 Standard 5000 K
Legende / Art. Nr.	Code	Abstrahlwinkel
YY	061-__XXYY-FD	90 Höhe >12m
		12 Standard 6-12m

Legende / Art. Nr.	Code	Ra
F	061-__XXYY-FD	1 Standard Ra80
		2 Aufpreis +10% Ra90*
Legende / Art. Nr.	Code	Dimmart
D	061-__XXYY-FD	1 Standard EIN/AUS
		2 1-10V
		3 DALI
		4 (gegen Aufpreis) Zigbee

Lieferfrist 4-6 Wochen / Preise exkl. MWST



Certificate of Quality ISO 9001

QUARZ AG



LED High Bay Q-Cloud, Zubehör

Zubehör	Bild	Art. Nr.	Farbe	Tech. Daten	Preis exkl.
Linse 50°		061-99-0001	Klar	Klarglas 50°	31.40
Milky Abdeckung		061-99-0010	Weiss	Milchglas-Abdeckung	23.45
Reflektor 90°		061-99-0023	Transparent	Acrylic Reflektor für 100-200Watt	33.00
Montagebügel nicht für 240/300Watt		061-99-0020 061-99-0023	Schwarz	45° verstellbar Fix	35.50 24.50
Ausleger 180° nicht für 240/300Watt		061-99-0021	Schwarz	geeignet zur Wandmontage	76.00
Sicherheitskette		061-99-0025	CNS	Sicherheitskette 250cm	20.00
IP65 Anschluss		061-99-0022	Schwarz	Kabelanschluss IP65, zur Verlängerung des Anschlusskabel	12.50
Zigbee Option		061-99-0003	Schwarz	Zigbee Option nur in Verbindung mit Bestellung High Bay Leuchte	200.00
Zigbee Remote		061-10-0006	Weiss	Zigbee Handsender mit Wandhalterung	108.00
Zigbee Gateway		061-10-0005		Zigbee WIFI	240.00
Zigbee Daylight		061-10-0026		Zigbee Tageslichtsensor	175.00

Verfügbarkeit auf Anfrage / Preis exkl. MWST



LED Tunnelleuchte Q-Tunnel

Allgemeine Beschreibung:

HIGHTECH & TOP QUALITÄT! Sehr hochwertige, universell einsetzbare LED Tunnelleuchte für den Ersatz von HQI oder Halogenlampen. Robustes und kompaktes Design, ausgerüstet mit Philips-Netzteilen, erreichen sie damit einen Power Factor >0,98. Sie sind IP67 geschützt und können auch in rauer Umgebung mit Temperaturen von -40° bis + 65° eingesetzt werden. Ausgerüstet mit Original CREE & Philips Lumileds wird eine LED Efficiency von über 130lm/W erreicht. Für die Montage stehen verschiedene Montagebügel zur Verfügung. Ihre Investition wird mit einer Garantie von 5 Jahren geschützt. Weitere Varianten fürs Dimmen über 1-10V Schnittstelle, eine DALI Version, stehen zur Verfügung. Die Tunnelleuchte Q-Tunnel eignet sich für die vielfältigsten Beleuchtungsaufgaben wie für Industriehallen, Vorplätze, etc. Für Fragen wenden Sie sich einfach an uns, wir beraten Sie gerne.

Technische Daten:

- Abstrahlwinkel: 120° Optional auch mit 60° und 90°
- LED Chip Typ: CREE & Philips Lumileds
- Power Faktor: 0.98
- LED Effizienz: 130-140lm/W
- Power Effizienz: >88%
- Lichtfarbe (CTT): Standard 5000K, Optional 3000-6000K
- Betriebsspannung: AC110-277V, 50-60Hz
- Trafo: Philips, integriert
- Material Gehäuse: Aluminium
- Farbe Gehäuse: Schwarz
- Farbwiedergabeindex (CRI): >80
- Betriebs- und Umgebungstemperatur: -40°C bis +65°C
- Betriebsstunden/Lebensdauer: 70'000 Stunden - L70%, bei 25°C
- IP-Schutzklasse: IP67
- IK-Code: IK08
- Montage: Montagebügel, Deckenhalterung
- Dimmbar: Optional ja, 1-10V, DALI
- Zertifikate: CE, RoHs, TUV, RoHS, FCC
- Garantie: 5 Jahre
- Lieferumfang: 1 Tunnelleuchte Q-Tunnel



PHILIPS
sense and simplicity

ISO-Illuminance Curve

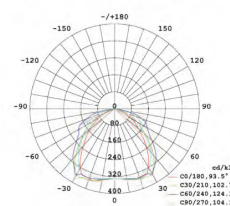

**5 YEAR
WARRANTY**

LED Tunnelleuchte Q-Tunnel

IK08	Ra>80	inkl. 		230V
CE	70'000h L70	5 Jahre	 +65°C -40°C	IP67



Watt	Art. Nr.	Lumen	Tech. Daten	Preis exkl.
30 Watt	136-030-XXYY-FD	3'120 lm	AC110-277V, 50-60Hz, IP67 , IK08, Gewicht 3,1 kg, 104 lm/W 18 LED CREE & Philips Lumileds, Driver Philips, Ra >80 Temp. -40°- +65°, LxBxH: 126x334x70	595.00
60 Watt	136-060-XXYY-FD	6'240 lm	AC110-277V, 50-60Hz, IP67 , IK08, Gewicht 3,9 kg, 104 lm/W 36 LED CREE & Philips Lumileds, Driver Philips, Ra >80 Temp. -40°- +65°, LxBxH: 185x334x70	735.00
90 Watt	136-090-XXYY-FD	9'360 lm	AC110-277V, 50-60Hz, IP67 , IK08, Gewicht 4,1 kg, 104 lm/W 54 LED CREE & Philips Lumileds, Driver Philips, Ra >80 Temp. -40°- +65°, LxBxH: 243x334x70	910.00
120 Watt	136-120-XXYY-FD	12'480 lm	AC110-277V, 50-60Hz, IP67 , IK08, Gewicht 5,5 kg, 104 lm/W 72 LED CREE & Philips Lumileds, Driver Philips, Ra >80 Temp. -40°- +65°, LxBxH: 302x334x70	1'050.00
150 Watt	136-150-XXYY-FD	15'600 lm	AC110-277V, 50-60Hz, IP67 , IK08, Gewicht 6,3 kg, 104 lm/W 90 LED CREE & Philips Lumileds, Driver Philips, Ra >80 Temp. -40°- +65°, LxBxH: 361x334x70	1'155.00
180 Watt	136-180-XXYY-FD	18'720 lm	AC110-277V, 50-60Hz, IP67 , IK08, Gewicht 8,4 kg, 104 lm/W 108 LED CREE & Philips Lumileds, Driver Philips, Ra >80 Temp. -40°- +65°, LxBxH: 487x334x70	1'435.00
210 Watt	136-210-XXYY-FD	21'840 lm	AC110-277V, 50-60Hz, IP67 , IK08, Gewicht 9,2 kg, 104 lm/W 126 LED CREE & Philips Lumileds, Driver Philips, Ra >80 Temp. -40°- +65°, LxBxH: 543x334x70	1'575.00
240 Watt	136-240-XXYY-FD	24'960 lm	AC110-277V, 50-60Hz, IP67 , IK08, Gewicht 10,0 kg, 104 lm/W 144 LED CREE & Philips Lumileds, Driver Philips, Ra >80 Temp. -40°- +65°, LxBxH: 602x334x70	1'645.00
270 Watt	136-270-XXYY-FD	28'080 lm	AC110-277V, 50-60Hz, IP67 , IK08, Gewicht 10,8 kg, 104 lm/W 162 LED CREE & Philips Lumileds, Driver Philips, Ra >80 Temp. -40°- +65°, LxBxH: 663x334x70	1'855.00
300 Watt	136-300-XXYY-FD	31'200 lm	AC110-277V, 50-60Hz, IP67 , IK08, Gewicht 11,6 kg, 104 lm/W 180 LED CREE & Philips Lumileds, Driver Philips, Ra >80 Temp. -40°- +65°, LxBxH: 722x334x70	1'960.00

Legende für Artikel-Nummer, bitte mit Wattage und Optionen bei Bestellung vervollständigen!

Legende / Art. Nr.	Code	Lichtfarbe
XX 136-__-XXYY-FD	30	3000 K
	40	4000 K
	50	Standard 5000 K
	60	6000 K
Legende / Art. Nr.	Code	Abstrahlwinkel
YY 136-__-XXYY-FD	56	T5 60°
	59	T5 90°
	51	T5, Standard 120°
	26	T2, Asym. 60°
	29	T2, Asym. 90°
	21	T2, Asym. 120°

Legende / Art. Nr.	Code	Montageart
F 136-__-XXYY-FD	1	Wand, verstellbar 180°
	2	Deckenmontage, fix
	3	Wand, 3m Kabel
	4	Wand, 5m Kabel
	5	Decke, 3m Kabel
	6	Decke, 5m Kabel
Legende / Art. Nr.	Code	Dimmart
D 136-__-XXYY-FD	1	Standard EIN/AUS
	2	1-10V
	3	DALI

Lieferbar in 6-8 Wochen / Preise exkl. MWST



LED Mastleuchte Q-Mast

Allgemeine Beschreibung:

HIGHTECH & TOP QUALITÄT! Sehr hochwertige, universell einsetzbare LED Mastleuchte für den Ersatz von HQI oder Halogenlampen. Robustes und kompaktes Design, ausgerüstet mit Philips-Netzteilen, erreichen sie damit einen Power Factor >0,98. Sie sind IP67 geschützt und können auch in rauer Umgebung mit Temperaturen von -40° bis + 65° eingesetzt werden. Ausgerüstet mit Original CREE & Philips Lumileds wird eine LED Efficiency von über 130lm/W erreicht. Die Montage erfolgt auf einen Mastzopf von 65mm (2") Durchmesser. Die eingebauten Wasserwagen ermöglichen eine einfache Ausrichtung der Mastleuchte. Die Mastleuchte ist um 130° schwenkbar. So kann sie an ein Horizontales wie Vertikales 2" Rohr befestigt werden. Ihre Investition wird mit einer Garantie von 5 Jahren geschützt. Weitere Varianten fürs Dimmen über 1-10V Schnittstelle, eine DALI Version, Radar-Sensoren oder Tageslichtsteuerung, stehen zur Verfügung. Der Mastleuchte Q-Mast ist für die vielfältigsten Beleuchtungsaufgaben geeignet wie, Vorplätze, Parkflächen, etc.

Technische Daten:

- Abstrahlwinkel: 90x100° Optional auch mit 30°, 60° und 120°
- LED Chip Typ: CREE & Philips Lumileds
- Power Faktor: 0.98
- LED Effizienz: 130-140lm/W
- Power Effizienz: >88%
- Lichtfarbe (CTT): Standard 5000K, Optional 3000-6000K
- Betriebsspannung: AC110-277V, 50-60Hz
- Trafo: Philips, integriert
- Material Gehäuse: Aluminium
- Farbe Gehäuse: Silbergrau
- Farbwiedergabeindex (CRI): >80
- Betriebs- und Umgebungstemperatur: -40°C bis +65°C
- Betriebsstunden/Lebensdauer: 70000 Stunden - L70%, bei 25°C
- IP-Schutzklasse: IP67
- Überspannungsschutz: Integriert, 10KVolt
- IK-Code: IK08
- Montage: Mastzopf 65mm (2"), 130° Schwenkbar
- Dimmbar: Optional ja, 1-10V, DALI
- Optionen: Radar-Sensor, Tageslichtsteuerung
- Zertifikate: CE, RoHs, TUV, RoHS, FCC
- Garantie: 5 Jahre
- Lieferumfang: 1 Mastleuchte Q-Mast



PHILIPS
sense and simplicity

ISO-Illuminance Curve

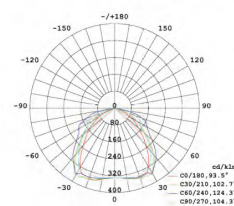

LED Mastleuchte Q-Mast

IK08	Ra>80	inkl. 		230V
CE	70'000h L70	5 Jahre	 +65°C -40°C	IP67



Watt	Art. Nr.	Lumen	Tech. Daten	Preis exkl.
30 Watt	036-030-XXYY-FD	3'120 lm	AC110-277V, 50-60Hz, IP67 , IK08, Gewicht 7,1 kg, 104 lm/W 18 LED CREE & Philips Lumileds, Driver Philips, Ra >80 Temp. -40°- +65°, LxBxH: 441x334x147	595.00
60 Watt	036-060-XXYY-FD	6'240 lm	AC110-277V, 50-60Hz, IP67 , IK08, Gewicht 7,7 kg, 104 lm/W 36 LED CREE & Philips Lumileds, Driver Philips, Ra >80 Temp. -40°- +65°, LxBxH: 501x334x147	735.00
90 Watt	036-090-XXYY-FD	9'360 lm	AC110-277V, 50-60Hz, IP67 , IK08, Gewicht 8,5 kg, 104 lm/W 54 LED CREE & Philips Lumileds, Driver Philips, Ra >80 Temp. -40°- +65°, LxBxH: 561x334x147	910.00
120 Watt	036-120-XXYY-FD	12'480 lm	AC110-277V, 50-60Hz, IP67 , IK08, Gewicht 9,2 kg, 104 lm/W 72 LED CREE & Philips Lumileds, Driver Philips, Ra >80 Temp. -40°- +65°, LxBxH: 621x334x147	1'050.00
150 Watt	036-150-XXYY-FD	15'600 lm	AC110-277V, 50-60Hz, IP67 , IK08, Gewicht 9,9 kg, 104 lm/W 90 LED CREE & Philips Lumileds, Driver Philips, Ra >80 Temp. -40°- +65°, LxBxH: 681x334x147	1'155.00
180 Watt	036-180-XXYY-FD	18'720 lm	AC110-277V, 50-60Hz, IP67 , IK08, Gewicht 11,2 kg, 104 lm/W 108 LED CREE & Philips Lumileds, Driver Philips, Ra >80 Temp. -40°- +65°, LxBxH: 741x334x147	1'435.00
210 Watt	036-210-XXYY-FD	21'840 lm	AC110-277V, 50-60Hz, IP67 , IK08, Gewicht 11,8 kg, 104 lm/W 126 LED CREE & Philips Lumileds, Driver Philips, Ra >80 Temp. -40°- +65°, LxBxH: 801x334x147	1'575.00
240 Watt	036-240-XXYY-FD	24'960 lm	AC110-277V, 50-60Hz, IP67 , IK08, Gewicht 12,5 kg, 104 lm/W 144 LED CREE & Philips Lumileds, Driver Philips, Ra >80 Temp. -40°- +65°, LxBxH: 861x334x147	1'645.00
270 Watt	036-270-XXYY-FD	28'080 lm	AC110-277V, 50-60Hz, IP67 , IK08, Gewicht 13,2 kg, 104 lm/W 162 LED CREE & Philips Lumileds, Driver Philips, Ra >80 Temp. -40°- +65°, LxBxH: 921x334x147	1'855.00
300 Watt	036-300-XXYY-FD	31'200 lm	AC110-277V, 50-60Hz, IP67 , IK08, Gewicht 13,9 kg, 104 lm/W 180 LED CREE & Philips Lumileds, Driver Philips, Ra >80 Temp. -40°- +65°, LxBxH: 981x334x147	1'960.00

Legende für Artikel-Nummer, bitte bei Bestellung beachten!

Legende / Art. Nr.	Code	Lichtfarbe
XX 036-__-XXYY-FD	30	3000 K
	40	4000 K
	50	Standard 5000 K
	60	6000 K
Legende / Art. Nr.	Code	Abstrahlwinkel
YY 036-__-XXYY-FD	59	T5 90°
	51	T5, Standard 120°
	29	T2, Asym. 90°
	21	T2, Asym. 120°

Legende / Art. Nr.	Code	Gehäusefarbe
F 036-__-XXYY-FD	1	Standard Silbergrau
	2	Auf Anfrage RAL
Legende / Art. Nr.	Code	Dimmart
D 036-__-XXYY-FD	1	Standard EIN/AUS
	2	1-10V
	3	DALI
	4	Radarsensor
	5	Tageslicht-Sensor
	6	Radarsensor+Tageslichtsensor

Lieferbar in 6-8 Wochen / Preise exkl. MWST



LED Einbau Industrieleuchte Q-Athena

Allgemeine Beschreibung:

HIGHTECH & TOP QUALITÄT! Sehr hochwertige, universell einsetzbare LED Einbauleuchte für den Ersatz von HQI oder Halogenlampen. Robustes und kompaktes Design, ausgerüstet mit Philips-Netzteilen, erreichen sie damit einen Power Factor >0,98. Sie sind IP67 geschützt und können auch in rauer Umgebung mit Temperaturen von -40° bis + 65° eingesetzt werden. Ausgerüstet mit Original CREE & Philips Lumileds wird eine LED Efficiency von über 130lm/W erreicht. Für die Montage stehen verschiedene Montagebügel zur Verfügung. Ihre Investition wird mit einer Garantie von 5 Jahren geschützt. Weitere Varianten fürs Dimmen über 1-10V Schnittstelle, eine DALI Version, stehen zur Verfügung. Die Einbau Industrieleuchte Athena eignet sich für die vielfältigsten Beleuchtungsaufgaben wie für Tankstellendächer etc. Für Fragen wenden Sie sich einfach an uns, wir beraten Sie gerne.

Technische Daten:

- Abstrahlwinkel: 120° Optional auch mit 60° und 90°
- LED Chip Typ: CREE & Philips Lumileds
- Power Faktor: 0.98
- LED Effizienz: 130-140lm/W
- Power Effizienz: >88%
- Lichtfarbe (CTT): Standard 5000K, Optional 3000-6000K
- Betriebsspannung: AC110-277V, 50-60Hz
- Trafo: Philips, integriert
- Material Gehäuse: Aluminium
- Farbe Gehäuse: weiss
- Farbwiedergabeindex (CRI): >80
- Betriebs- und Umgebungstemperatur: -40°C bis +65°C
- Betriebsstunden/Lebensdauer: 70000 Stunden - L70%, bei 25°C
- IP-Schutzklasse: IP67
- IK-Code: IK08
- Montage: Einbauausschnitt oder Optional AP mit AP-Gehäuse
- Dimmbar: Optional ja, 1-10V, DALI
- Zertifikate: CE, RoHs, TUV, RoHS, FCC
- Garantie: 5 Jahre
- Lieferumfang: 1 Einbau Industrieleuchte Athena



PHILIPS
sense and simplicity

ISO-Illuminance Curve

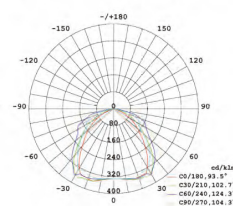

LED Einbau Industrieleuchte Q-Athena

IK08	Ra>80	inkl. 		230V
CE	70'000h L70	5 Jahre	 +65°C -40°C	IP67



Watt	Farbe	Art. Nr.	Lichtfarbe	Lumen	Tech. Daten	Preis exkl.
90 Watt 120°	Weiss	036-15-0018	Naturweiss 4000 K	9'360 lm	AC110-277V, 50-60Hz, IP67 Gewicht 5,0 kg, Ra >80 54 LED, CREE XPG-R3 LxBxH: 340x372x80mm	1'060.00
120 Watt 120°	Weiss	036-15-0019	Naturweiss 4000 K	12'480 lm	AC110-277V, 50-60Hz, IP67 Gewicht 5,8 kg, Ra >80 72 LED, CREE XPG-R3 LxBxH: 398x372x80mm	1'232.00
150 Watt 120°	Weiss	036-15-0020	Naturweiss 4000 K	15'650 lm	AC110-277V, 50-60Hz, IP67 Gewicht 6,3 kg, Ra >80 90 LED, CREE XPG-R3 LxBxH: 456x372x80mm	1'380.00
180 Watt 120°	Weiss	036-15-0021	Naturweiss 4000 K	18'720 lm	AC110-277V, 50-60Hz, IP67 Gewicht 8,7 kg, Ra >80 108 LED, CREE XPG-R3 LxBxH: 514x372x80mm	1'640.00

Lieferbar in 6-8 Wochen / Preise exkl. MWST



Einbau Industriestrahler Athena 120 Watt, weiss



LED Industrie Q-Flood

Allgemeine Beschreibung:

HIGHTECH & TOP QUALITÄT! Sehr hochwertiger LED Industrie Strahler für den Ersatz von HQI oder Halogenlampen mit einem HID Equivalent von 160-1000 Watt. Sehr schönes und kompaktes Design, ausgerüstet mit Meanwell-Netzteilen HGL der Serie TOP Level Driver und erreichen damit einen Power Factor >0,95. Sie sind IP65 geschützt und können auch in rauer Umgebung mit Temperaturen von -40° bis + 50° eingesetzt werden. Ausgerüstet mit Original Philips Luxeon T LED wird eine LED Efficacy von über 130lm/W erreicht. Für die Montage stehen verschiedene Befestigungsvarianten zur Auswahl. Ihre Investition wird mit einer Garantie von 5 Jahren geschützt. Weitere Varianten fürs Dimmen über 1-10V Schnittstelle, eine DALI Version, HF-Sensoren und eine Wireless Version via Zigbee, stehen zur Verfügung. Die Industrie Q-Flood ist gleichermassen geeignet für Lagerräume, Hallen, Baumärkte, etc. Für Fragen wenden Sie sich einfach an uns, wir beraten Sie gerne.

Technische Daten:

- Abstrahlwinkel: 90x100° Optional auch mit 30°, 60° und 120°
- LED Chip Typ: Original Philips Luxeon T
- Power Faktor: 0.95
- Power Effizienz: 130lm/W
- Lichtfarbe (CTT): Standard 5000K, Optional 4100K, 3100K, 5700K und 6500K
- Betriebsspannung: AC100-277V, 47-63Hz
- Trafo: Meanwell HGL, abgedeckt montiert
- Material Gehäuse: Aluminium
- Farbe Gehäuse: schwarz
- Farbwiedergabeindex (CRI): >80
- Betriebs- und Umgebungstemperatur: -40°C bis +50°C
- Betriebsstunden/Lebensdauer: 62000 Stunden - L70%, bei 25°C
- IP-Schutzklasse: IP65
- IK-Code: IK08
- Dimmbar: Optional ja, 1-10V, DALI
- Zertifikate: CE & RoHS
- Garantie: 5 Jahre
- Lieferumfang: Industrie Q-Flood



ISO-Illuminance Curve

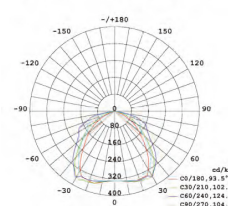

LED Industrie Q-Flood

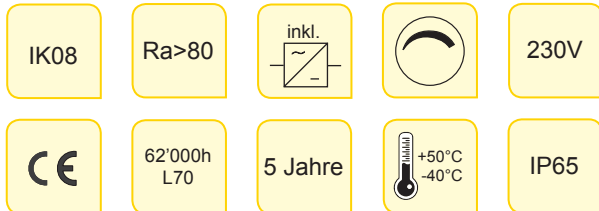

Watt	Art. Nr.	Lumen	Tech. Daten	Preis exkl.
80 Watt	058-080-XXYY-FD	8'800 lm	AC100-277V, 47-63Hz, IP65 , Gewicht 4,8 kg, I _{max} 0,90A Philips Luxeon T, Mean Well, Ra >80 LxBxH: 304x232x80mm, HDI Equivalent 160-200W	708.00
120 Watt	058-120-XXYY-FD	13'200 lm	AC100-277V, 47-63Hz, IP65 , Gewicht 6,2 kg, I _{max} 1,35A Philips Luxeon T, Mean Well, Ra >80 LxBxH: 304x311x80mm, HDI Equivalent 240-280W	984.00
160 Watt	058-160-XXYY-FD	17'600 lm	AC100-277V, 47-63Hz, IP65 , Gewicht 7,2 kg, I _{max} 1,80A Philips Luxeon T, Mean Well, Ra >80 LxBxH: 304x392x80mm, HDI Equivalent 320-400W	1'140.00
200 Watt	058-200-XXYY-FD	22'000 lm	AC100-277V, 47-63Hz, IP65 , Gewicht 8,6 kg, I _{max} 1,80A Philips Luxeon T, Mean Well, Ra >80 LxBxH: 304x392x80mm, HDI Equivalent 400-500W	1'284.00
240 Watt	058-240-XXYY-FD	26'400 lm	AC100-277V, 47-63Hz, IP65 , Gewicht 13,0 kg, I _{max} 2,66A Philips Luxeon T, Mean Well, Ra >80 LxBxH: 304x554x80mm, HDI Equivalent 480-600W	1'520.00
280 Watt	058-280-XXYY-FD	30'800 lm	AC100-277V, 47-63Hz, IP65 , Gewicht 14,6 kg, I _{max} 3,10A Philips Luxeon T, Mean Well, Ra >80 LxBxH: 304x635x80mm, HDI Equivalent 600-800W	1'980.00
400 Watt	058-400-XXYY-FD	44'000 lm	AC100-277V, 47-63Hz, IP65 , Gewicht 17,2 kg, I _{max} 4,45A Philips Luxeon T, Mean Well, Ra >80 LxBxH: 304x878x80mm, HDI Equivalent 800-1000W	2'492.00

Lieferbar in 6-8 Wochen / Preise exkl. MWST

Legende für Artikel-Nummer, bitte bei Bestellung beachten!

Legende / Art. Nr.	Code	Lichtfarbe
XX 058-80- XX YY-FD	35	3500 K
	41	4100 K
	50	Standard 5000 K
	57	5700 K
	65	6500 K
Legende / Art. Nr.	Code	Abstrahlwinkel
YY 058-80- YY YY-FD	60	Höhe > 12m 60°
	90	Standard 6-12m 90x100°
	12	Höhe < 6m 120°

Legende / Art. Nr.	Code	Gehäusefarbe
F 058-80-XXYY-FD	1	Standard Schwarz
	2	Weiss
Legende / Art. Nr.	Code	Dimmart
D 058-80-XXYY-FD	1	Standard 1-10V
	2	DALI

Lieferbar in 6-8 Wochen / Preise exkl. MWST

10



LED Industrie Q-Flood XXL

Allgemeine Beschreibung:

HIGHTECH & TOP QUALITÄT! Sehr hochwertiger LED Industrie-Strahler für den Ersatz von HQI oder Metaldampflampen mit einem HID Equivalent von 1'000-7'000 Watt. Sehr schönes und kompaktes Design, ausgerüstet mit Meanwell-Netzteilen HGL der Serie TOP Level Driver, erreichen sie damit einen Power Factor >0,98. Sie sind IP67 geschützt und können auch in rauer Umgebung mit Temperaturen von -40° bis + 50° eingesetzt werden. Ausgerüstet mit CREE USA LED wird eine hohe LED Effizienz erreicht. Ihre Investition wird mit einer Garantie von 5 Jahren geschützt. Weitere Varianten fürs Dimmen über 1-10V Schnittstelle, eine DALI Version und eine Wireless Version stehen zur Verfügung. Sie haben eine exzellente Optik mit einem niedrigen UGR-Wert. Sie sind flackerfrei und somit geeignet für HDTV live Aufnahmen. Der Industrie Q-Flood XXL ist für grosse Flächen geeignet wie z.B. Sportplätze, etc. Für Fragen wenden Sie sich einfach an uns, wir beraten Sie gerne.

Technische Daten:

- Abstrahlwinkel: 10°/24°/38°/60°/90° und gemischter Optik
- LED Chip Typ: CREE USA
- Power Faktor: 0.98
- Luminous Effizienz: 130lm/W
- Power Effizienz: >90%
- Lichtfarbe (CTT): Standard 5000K, Optional 3000K und 4000K
- Betriebsspannung: AC90-305V, 50-60Hz
- Trafo: Meanwell HGL, eingebaut
- Material Gehäuse: Aluminium
- Farbe Gehäuse: Schwarz
- Farbwiedergabeindex (CRI): Ra80+ oder Ra90+ (Aufpreispflichtig)
- Betriebs- und Umgebungstemperatur: -40°C bis +50°C
- Betriebsstunden/Lebensdauer: 80000 Stunden - L70%, bei 25°
- IP-Schutzklasse: IP65
- IK-Code: IK08
- Dimmbar: Optional ja, 1-10V, DALI
- Zertifikate: CE, RoHs, FCC, DLC
- Garantie: 5 Jahre
- Lieferumfang: 1 Industrie Q-Flood XXL



LED Industrie Q-Flood XXL

IK08	Ra>80	inkl. 		230V
CE	80'000h L70	5 Jahre	 +50°C -40°C	IP65



Watt	Art. Nr.	Lumen	Tech. Daten	Preis exkl.
500 Watt	064-050-XXYY-FD	65'000 lm	AC90-305V, 50-60Hz, IP65 , Gewicht 18 kg, Ra >80 CREE USA, Mean Well, PF >0,98, LxBxT: 738x457x104mm HDI Equivalent 1000W	2'880.00
600 Watt	064-060-XXYY-FD	85'500 lm	AC90-305V, 50-60Hz, IP65 , Gewicht 22 kg, Ra >80 CREE USA, Mean Well, PF >0,98, LxBxT: 738x457x104mm HDI Equivalent 1200W	3'272.00
800 Watt	064-080-XXYY-FD	104'000 lm	AC90-305V, 50-60Hz, IP65 , Gewicht 27 kg, Ra >80 CREE USA, Mean Well, PF >0,98, LxBxT: 872x567x104mm HDI Equivalent 1500W	4'192.00
1'000 Watt	064-100-XXYY-FD	130'000 lm	AC90-305V, 50-60Hz, IP65 , Gewicht 33 kg, Ra >80 CREE USA, Mean Well, PF >0,98, LxBxT: 872x669x104mm HDI Equivalent 2000W	5'212.00
1'500 Watt	064-150-XXYY-FD	195'000 lm	AC90-305V, 50-60Hz, IP65 , Gewicht 48 kg, Ra >80 CREE USA, Mean Well, PF >0,98, LxBxT: 1073x777x104mm HDI Equivalent 3000W	7'428.00
2'000 Watt	064-200-XXYY-FD	260'000 lm	AC90-305V, 50-60Hz, IP65 , Gewicht 64 kg, Ra >80 CREE USA, Mean Well, PF >0,98, LxBxT: 1140x934x104mm HDI Equivalent 5000W	8'968.00
3'000 Watt	064-300-XXYY-FD	390'000 lm	AC90-305V, 50-60Hz, IP65 , Gewicht 80 kg, Ra >80 CREE USA, Mean Well, PF >0,98, LxBxT: 1400x934x104mm HDI Equivalent 7000W	12'780.00

Legende für Artikel-Nummer, bitte bei Bestellung beachten!

Legende / Art. Nr.	Code	Lichtfarbe (CCT)
XX	064-__-XXYY-FD	30
		40
		50 Standard
		5000 K
Legende / Art. Nr.	Code	Abstrahlwinkel
YY	064-__-XXYY-FD	24
		38
		60
		90 Standard 6-12m
		00

Legende / Art. Nr.	Code	Ra
F	064-__-XXYY-FD	1 Standard
		2 Aufpreis +10%
Legende / Art. Nr.	Code	Dimmart
D	064-__-XXYY-FD	1 Standard
		2 1-10V DALI

Lieferbar in 8-10 Wochen / Preise exkl. MWST

10

Neu!



LED High Bay Q-Linear

Allgemeine Beschreibung:

HIGHTECH & TOP QUALITÄT! Sehr hochwertiger LED High Bay Linear Strahler für den Ersatz von HQI oder Halogenlampen mit einem HID Equivalent von 250-700 Watt. Sehr schönes und kompaktes Design, ausgerüstet mit Meanwell-Netzteilen erreichen sie einen Power Factor >0,93. Sie sind IP65 geschützt und können auch in rauer Umgebung mit Temperaturen von -30° bis + 50° eingesetzt werden. Ausgerüstet mit Original Nichia LED aus Japan wird eine LED Effizienz von über 120lm/W erreicht. Für die Montage stehen verschiedene Befestigungsvarianten zur Auswahl. Ihre Investition wird mit einer Garantie von 5 Jahren geschützt. Weitere Varianten fürs Dimmen über 1-10V Schnittstelle, HF-Sensoren und eine Wireless Version via Zigbee, stehen zur Verfügung. Die High Bay Linear Q-Cloud ist gleichermassen geeignet für Lagerräume, Hallen, Baumärkte, etc.

Für Fragen wenden Sie sich einfach an uns, wir beraten Sie gerne.

Technische Daten:

- Abstrahlwinkel: 30x70°, 60x90°, 40x130° und 120°
- LED Chip Typ: Original Nichia LED Chip
- Power Faktor: 0.93
- Power Effizienz: 120lm/W
- Lichtfarbe (CTT): Standard 5000K, Optional 4000K oder 3000K
- Betriebsspannung: AC100-277V, 47-63Hz
- Trafo: Sosen integriert
- Material Gehäuse: Aluminium
- Farbe Gehäuse: Schwarz
- Farbwiedergabeindex (CRI): >80
- Betriebs- und Umgebungstemperatur: -30°C bis +50°C
- Betriebsstunden/Lebensdauer: 50000 Stunden
- Schutzklasse/Anwendung: IP65,
- IK-Code: IK10
- Dimmbar: Optional ja, 1-10V, Wireless Zigbee, Daylight Sensor, HF-Sensor
- Zertifikate: CE & RoHs
- Garantie: 5 Jahre
- Lieferumfang: 1 High Bay Linear Q-Cloud

LED High Bay Q-Linear

IK10	Ra>80	inkl. 		230V
CE	50'000h L70	5 Jahre	 +50°C -30°C	IP65

Neu!



Watt	Farbe	Art. Nr.	Lumen	Tech. Daten	Preis exkl.
30 Watt	Schwarz	161-030-XXYY-FD	3'000 lm	AC100-277V, 47-63Hz, IP65 , Gewicht 6,8 kg Temp. -30°- +50°, Sosendriver, Nichia LED CHIP Ra >80, 120°, IK10, LxBxH: 258x137x102mm Anschlusskabel: 2m, nur EIN/AUS	220.00
60 Watt	Schwarz	161-060-XXYY-FD	6'000 lm	AC100-277V, 47-63Hz, IP65 , Gewicht 6,8 kg Temp. -30°- +50°, Sosendriver, Nichia LED CHIP Ra >80, 120°, IK10, LxBxH: 488x137x102mm Anschlusskabel: 2m, nur EIN/AUS	340.00
90 Watt	Schwarz	161-090-XXYY-FD	9'000 lm	AC100-277V, 47-63Hz, IP65 , Gewicht 6,8 kg Temp. -30°- +50°, Sosendriver, Nichia LED CHIP Ra >80, 120°, IK10, LxBxH: 718x137x102mm Anschlusskabel: 2m, Dimmbar 1-10V	455.00
120 Watt	Schwarz	161-120-XXYY-FD	12'000 lm	AC100-277V, 47-63Hz, IP65 , Gewicht 6,8 kg Temp. -30°- +50°, Sosendriver, Nichia LED CHIP Ra >80, 120°, IK10, LxBxH: 948x137x102mm Anschlusskabel: 2m, Dimmbar 1-10V	595.00
150 Watt	Schwarz	161-150-XXYY-FD	15'000 lm	AC100-277V, 47-63Hz, IP65 , Gewicht 6,8 kg Temp. -30°- +50°, Sosendriver, Nichia LED CHIP Ra >80, 120°, IK10, LxBxH: 1178x137x102mm Anschlusskabel: 2m, Dimmbar 1-10V	700.00
180 Watt	Schwarz	161-180-XXYY-FD	18'000 lm	AC100-277V, 47-63Hz, IP65 , Gewicht 6,8 kg Temp. -30°- +50°, Sosendriver, Nichia LED CHIP Ra >80, 120°, IK10, LxBxH: 718x275x102mm Anschlusskabel: 2m, Dimmbar 1-10V	885.00

Legende für Artikel-Nummer, bitte bei Bestellung beachten!

Legende / Art. Nr.	Code	Lichtfarbe (CCT)
XX 061-__-XXYY-FD	30	3000 K
	40	4000 K
	50	Standard 5000 K
Legende / Art. Nr.	Code	Abstrahlwinkel
YY 061-__-XXYY-FD	37	Höhe >12m 30x70°
	69	60x90°
	43	Standard 6-12m 40x130°
	12	120°

Legende / Art. Nr.	Code	Ra
F 061-__-XXYY-FD	1	Standard Ra80
	2	Aufpreis +10% Ra90*
Legende / Art. Nr.	Code	Dimmart
D 061-__-XXYY-FD	1	Standard EIN/AUS
	2	1-10V
	3	Zlgbee

Lieferfristen auf Anfrage / Preise exkl. MWST

10



Certificate of Quality ISO 9001

QUARZ AG

LED High Bay Q-Linear



LED High Bay Q-Linear, Zubehör

Zubehör	Bild	Art. Nr.	Farbe	Tech. Daten	Preis exkl.
Montageseil				Set Montageseil Länge 2m	15.00
Triangel-Montage Winkel			Schwarz	Befestigungswinkel für 60-150Watt	16.00
			Schwarz	Befestigungswinkel für 180Watt	18.00
Montagebügel 50°			Schwarz	Montagebügel, 50° verstellbar, für 60-150Watt	35.50
			Schwarz	Montagebügel, 50° verstellbar, für 180Watt	76.00
Zigbee Option		061-99-0003		Zigbee Option nur in Verbindung mit Bestellung High Bay Leuchte	200.00
Zigbee Remote		061-10-0006		Zigbee Handsender mit Wandhalterung	108.00
Zigbee Gateway		061-10-0005		Zigbee WIFI	240.00
Bewegungsmelder		061-10-0026		Bewegungsmelder nur EIN/AUS Betrieb möglich!	175.00

Lieferfristen auf Anfrage / Preise exkl. MWST

Neu!



LED High Bay Q-Panel

Allgemeine Beschreibung:

HIGHTECH & TOP QUALITÄT! Sehr hochwertiger LED High Bay Planar Strahler für den Ersatz von HQI oder Halogenlampen mit einem HID Equivalent von 250-1000 Watt. Sehr schönes und kompaktes Design, ausgerüstet mit Meanwell-Netzteilen erreichen sie einen Power Factor >0,93. Sie sind IP65 geschützt und können auch in rauer Umgebung mit Temperaturen von -30° bis + 50° eingesetzt werden. Ausgerüstet mit Original Nichia LED aus Japan wird eine LED Effizienz von über 120lm/W erreicht. Für die Montage stehen vier Befestigungspunkte zur Auswahl. Ihre Investition wird mit einer Garantie von 5 Jahren geschützt. Weitere Varianten fürs Dimmen über 1-10V oder DALI Schnittstelle, HF-Sensoren und eine Wireless Version via Zigbee, stehen zur Verfügung. Die High Bay Planar Q-Cloud ist gleichermassen geeignet für Lagerräume, Hallen, Baumärkte, etc.

Für Fragen wenden Sie sich einfach an uns, wir beraten Sie gerne.

Technische Daten:

- Abstrahlwinkel: 80°x100°
- LED Chip Typ: Original Nichia LED Chip
- Power Faktor: 0.93
- Power Effizienz: 120lm/W
- Lichtfarbe (CTT): Standard 5000K, Optional 4000K oder 3000K
- Betriebsspannung: AC100-277V, 47-63Hz
- Trafo: Mean Well Trafo integriert
- Material Gehäuse: Aluminium
- Farbe Gehäuse: Weiss / Alufarben
- Farbwiedergabeindex (CRI): >80
- Betriebs- und Umgebungstemperatur: -30°C bis +50°C
- Betriebsstunden/Lebensdauer: 50000 Stunden
- IP-Schutzklasse: IP65
- IK-Code: IK10
- Dimmbar: Optional ja, 1-10V, DALI, Wireless Zigbee, Daylight Sensor, HF-Sensor
- Zertifikate: CE & RoHs
- Garantie: 5 Jahre
- Lieferumfang: 1 High Bay Q-Panel

LED High Bay Q-Panel

IK10	Ra>80	inkl. 		230V
CE	50'000h L70	5 Jahre	 +50°C -30°C	IP65

Neu!



Watt	Farbe	Art. Nr.	Lumen	Tech. Daten	Preis exkl.
60 Watt	Weiss	261-060-XXYY-FD	6'600 lm	AC100-277V, 47-63Hz, IP65 , Gewicht k.A. Temp. -30° - +50°, MW Driver, Nichia LED CHIP Ra >80, 80x100°, IK10, LxBxH: 336x307x61mm Anschlusskabel: 2m, nur EIN/AUS	625.00
90 Watt	Weiss	261-090-XXYY-FD	9'900 lm	AC100-277V, 47-63Hz, IP65 , Gewicht k.A. Temp. -30° - +50°, MW Driver, Nichia LED CHIP Ra >80, 80x100°, IK10, LxBxH: 336x307x61mm Anschlusskabel: 2m, nur EIN/AUS	665.00
120 Watt	Weiss	261-120-XXYY-FD	13'200 lm	AC100-277V, 47-63Hz, IP65 , Gewicht k.A. Temp. -30° - +50°, MW Driver, Nichia LED CHIP Ra >80, 80x100°, IK10, LxBxH: 621x307x61mm Anschlusskabel: 2m	855.00
150 Watt	Weiss	261-150-XXYY-FD	16'500 lm	AC100-277V, 47-63Hz, IP65 , Gewicht k.A. Temp. -30° - +50°, MW Driver, Nichia LED CHIP Ra >80, 80x100°, IK10, LxBxH: 621x307x61mm Anschlusskabel: 2m	915.00
180 Watt	Weiss	261-180-XXYY-FD	19'800 lm	AC100-277V, 47-63Hz, IP65 , Gewicht k.A. Temp. -30° - +50°, MW Driver, Nichia LED CHIP Ra >80, 80x100°, IK10, LxBxH: 621x307x61mm Anschlusskabel: 2m	955.00
240 Watt	Weiss	261-240-XXYY-FD	26'400 lm	AC100-277V, 47-63Hz, IP65 , Gewicht k.A. Temp. -30° - +50°, MW Driver, Nichia LED CHIP Ra >80, 80x100°, IK10, LxBxH: 621x307x61mm Anschlusskabel: 2m	1'125.00
300 Watt	Weiss	261-300-XXYY-FD	33'000 lm	AC100-277V, 47-63Hz, IP65 , Gewicht k.A. Temp. -30° - +50°, MW Driver, Nichia LED CHIP Ra >80, 80x100°, IK10, LxBxH: 906x307x61mm Anschlusskabel: 2m	1'535.00
400 Watt	Weiss	261-400-XXYY-FD	44'000 lm	AC100-277V, 47-63Hz, IP65 , Gewicht k.A. Temp. -30° - +50°, MW Driver, Nichia LED CHIP Ra >80, 80x100°, IK10, LxBxH: 906x307x61mm Anschlusskabel: 2m	1'750.00

Legende für Artikel-Nummer, bitte bei Bestellung beachten!

Legende / Art. Nr.	Code	Lichtfarbe (CCT)
XX 061-__-XXYY-FD	30	3000 K
	40	4000 K
	50	Standard 5000 K
Legende / Art. Nr.	Code	Abstrahlwinkel
YY 061-__-XXYY-FD	81	Standard 6-12m 80x100°

Legende / Art. Nr.	Code	Ra
F 061-__-XXYY-FD	1	Standard Ra80
	2	Aufpreis +10% Ra90*
Legende / Art. Nr.	Code	Dimmart
D 061-__-XXYY-FD	1	Standard EIN/AUS
	2	1-10V
	3	DALI
	4	Zigbee
	5	HFSensor

Lieferfristen auf Anfrage / Preise exkl. MWST

10





Certificate of Quality ISO 9001

QUARZ AG

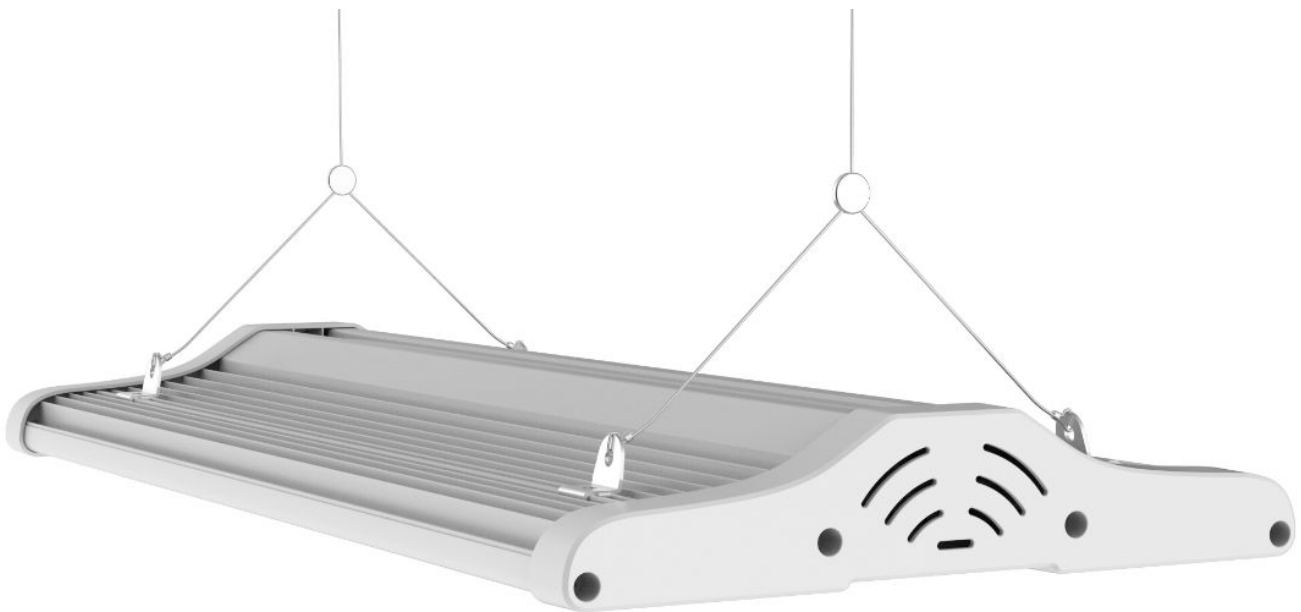
LED High Bay Q-Panel



LED High Bay Q-Panel, Zubehör

Zubehör	Bild	Art. Nr.	Farbe	Tech. Daten	Preis exkl.
Zigbee Option		061-99-0003		Zigbee Option nur in Verbindung mit Bestellung High Bay Leuchte	200.00
Zigbee Remote		061-10-0006		Zigbee Handsender mit Wandhalterung	108.00
Zigbee Gateway		061-10-0005		Zigbee WIFI	240.00
Zigbee Daylight Sensor		061-10-0026		Bewegungsmelder nur EIN/AUS Betrieb möglich!	175.00

Lieferfristen auf Anfrage / Preise exkl. MWST



10



LED Q-Linear Modul-Trag System

Allgemeine Beschreibung:

Das LED Q-Linear Modul-Trag System für Gewerbehallen ist mit der neusten LED Technologie ausgerüstet. Der Grundträger besteht aus einem Metallprofil welches zur Aufnahme der einzelnen LED Module welche in zwei Längen zur Verfügung stehen. Sieben verschiedene Abstrahlwinkel ermöglichen eine Vielzahl von unterschiedlichen Beleuchtungslösungen. Sechs Leistungsklassen (16-80Watt) und mit bis zu 12'000 lm pro Modul optimieren neben den bekannten Lichtfarben den Einsatz weiter für die unterschiedlichsten Bedürfnisse. Anstelle der LED Module kann alternativ auch eine 3-Ph Stromschiene eingesetzt werden. Die Grundschiene wird wahlweise mit einem 5- (3PNE), 7- (DALI) oder 11-Adrigem (Emergency) Stecksystem (durchverdrahtet) geliefert. Verschiedene Aufhänge-Varianten lösen auch Ihr Montageproblem.

Technische Daten:

- LED Chip Typ: SMD LED Chip
- Power Faktor: >0.95
- Power Effizienz: >90%
- Material Gehäuse: Aluminium
- Farbe Gehäuse: Weiss, schwarz, silber
- Fassung: n.V.
- Farbwiedergabeindex (CRI): 80
- Betriebs- und Umgebungstemperatur: -30°C bis 40°C
- Betriebsstunden/Lebensdauer: 50'000 Stunden
- IP-Schutzklasse: IP42
- IK-Code: IK08
- Dimmbar: Ja, optional
- Zertifikate: CE, RoHS
- Garantie: 5 Jahre
- Lieferumfang: nach Auswahl



LED Q-Linear Modul-Trag System

IK08	Ra>80	inkl. 		230V
CE	50'000h L70	5 Jahre	 +40°C -30°C	IP42



Länge	Watt	Art. Nr.	Lumen	Tech. Daten	Preis exkl.
Linear LED 60cm	16 Watt	062-16-XXYY-FED	2'400 lm	172 LED, LxBxH: 568x73x37,8mm, Ra>80, 980gr	245.00
	26 Watt	062-26-XXYY-FED	3'900 lm	260 LED, LxBxH: 568x73x37,8mm, Ra>80, 980gr	285.00
	32 Watt	062-32-XXYY-FED	4'800 lm	330 LED, LxBxH: 568x73x37,8mm, Ra>80, 980gr	349.00
Linear LED 150cm	40 Watt	062-40-XXYY-FED	6'000 lm	432 LED, LxBxH: 1414x73x37,8mm, Ra>80, 2500gr	415.00
	65 Watt	062-65-XXYY-FED	9'750 lm	648 LED, LxBxH: 1414x73x37,8mm, Ra>80, 2500gr	474.00
	80 Watt	062-80-XXYY-FED	12'000 lm	828 LED, LxBxH: 1414x73x37,8mm, Ra>80, 2500gr	581.00
Emergency-Modul	E	062-40-XXYY-F1D		Nur in Verbindung mit 11-Adrigen Systemen!	115.00
	E1+B1	062-65-XXYY-F1D		6Watt mit 1800mAh 14,4V	265.00
	E2+B2	062-80-XXYY-F1D		12Watt mit 3600mAh 14,4V	414.00
	DALI	062-99-0030		DALI Dimmbar, pro Modul	74.00
Tragschiene	60cm	062-99-0010-F		LxBxH: 568x68,4x40,8mm, 750 gr	68.00
	150cm	062-99-0011-F		LxBxH: 1416x68,4x40,8mm, 1690 gr	120.00
	450cm	062-99-0012-F		Auf Anfrage	420.00
Abdeckung	570mm	062-99-0015-F		Blindabdeckung zum Abdecken bei Leermodulen	18.00
	1416mm	062-99-0016-F		Blindabdeckung zum Abdecken bei Leermodulen	24.00
	Endkappe	062-99-0017-F		Endabdeckung	12.00
Kabelsatz	x-Adrig	062-99-0021-FE		Anschlusskabel-Box 5,7,11-Adrig gemäss Code	20.00
	Anschluss	062-99-0022-FE		Einspeisung	52.00
Aufhängung	Seil	062-99-0101		Stahlseil, DM 6mm, Länge 300mm, max. 30 kg	22.00
	Kette	062-99-0102		Kette, Glieder 2,4mm, Länge 300mm, max. 30 kg	26.00
	CNS	062-99-0103		CNS, DM 1,5mm, Länge 1000mm, max. 30 kg	23.20
	Direkt	062-99-0104		Montage Direkt an Decke, max. 30 kg	22.00
Abzweigung	L	062-99-0105		L, Winkel-Abzweigung	56.00
	T	062-99-0106		T, T-Abgang	68.00
	X	062-99-0107		X, Kreuz	108.00

Legende für Artikel-Nummer, bitte bei Bestellung beachten!

Legende / Art. Nr.	Code	Linse	Winkel	Legende / Art. Nr.	Code	Gehäusefarbe				
XX	062-99- XX YY-FED	0S	Engstrahlend	20°	F	062-99- XX YY-FED	1	Standard	weiss	
		0N	Mittelstrahlend	60°			2	schwarz		
		0W	Breitstrahlend	90°			3	silber		
		FF	Diffus Breitstrahlend	110°	Legende / Art. Nr.				Code	Verdrahtung
		FT	Klar Breitstrahlend	120°	E	062-99- XX YY-FED	5	5-Adrig, 2,5mm ²	L1,L2,L3,N,PE	
		AS	Rechtsasymmetrisch	-			7	7-Adrig, 2,5mm ²	L1,L2,L3,N,PE, DALI	
		AL	Linksasymmetrisch	-			1	11-Adrig, 2,5mm ²	L1,L2,L3,N,PE, DALI, Notbatterie	
		DS	Doppelasymmetrisch	-			D	062-99- XX YY-FED	1	Standard
Legende / Art. Nr.			Code	Lichtfarbe	2	DALI				
YY	062-80- XX YY -FED	30	3000K							
		40	4000K							
		60	6000K							

Lieferfristen auf Anfrage / Preise exkl. MWST



Verdrahtung 7-Adrig



Tragprofil Modul-Trag System

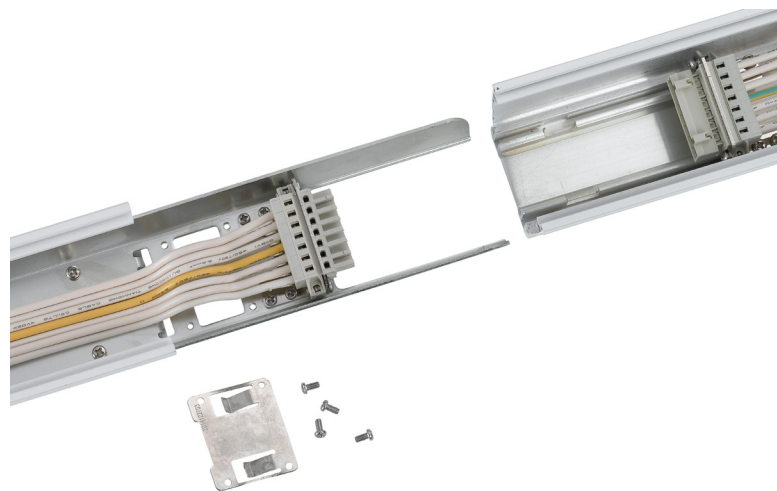

Detail Steckverbindung

Pauschalpreis LED Q-Linear Modul-Trag System

IK08	Ra>80	inkl. 		230V
CE	50'000h L70	5 Jahre	 +40°C -30°C	IP42



Allgemeine Beschreibung:

Das LED Q-Linear Modul Trag System besteht aus einem Modul-Grundträger mit Längen von 60, 150 und 450cm welcher zur Aufnahme der LED Module von 60 und 150cm Länge dient. Sieben verschiedene Abstrahlwinkel und 2x3 Leistungsklassen (16-80 Watt), mit bis zu 12'000lm pro Modul (150cm) in den Lichtfarben 3000/4000/5000K sind erhältlich. Notstromlösungen, 1-10V oder DALI sind als Option lieferbar.

Typ	Watt pro Modul	Art. Nr.	Lumen pro Modul	Tech. Daten	Preis exkl. pro Meter *)
LED Q-Linear Trag System 	40 Watt	062-40-XXYY-FED-M	6'000 lm	Modul Trag System inkl. LED-Modul, Tragschiene, Aufhängematerial, 5-pol. Durchverdrahtung, Abschlüsse, EIN/AUS, Lichtfarbe (3000K, 4000K, 5000K) und Abstrahlwinkel frei wählbar	500.00
	65 Watt	062-65-XXYY-FED-M	9'750 lm		550.00
	80 Watt	062-80-XXYY-FED-M	12'000 lm		600.00

Auf Anfrage lieferbar / Preis exkl. MWST / *) Länge: Ein vielfaches von 150cm



Detail Modul Trag System

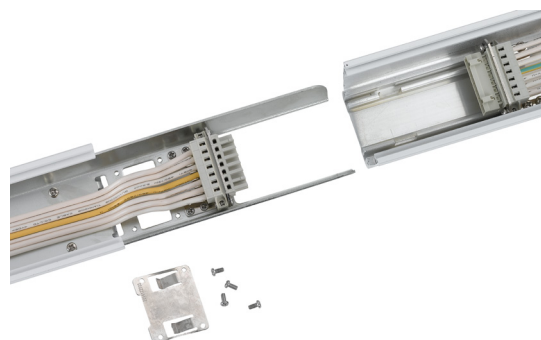

Detail Modul Trag System

Beleuchtungskandelaber, **zylindrisch** mit Erdstück zum eingraben oder Fussplatte zum anschrauben auf Fertigfundament

Aus schweizerischer Produktion!

LPH (Länge)	D1 Ø (Zopf)	D2 Ø mm (Erdstück)	Erdstück- länge	Fussplatte in mm	Höhe Türe	Tech. Daten	Bezeichnung	Preis exkl.
3,0 m	60 mm	83 mm	60 cm	300x300 Stärke: 6mm gewölbt, M20	60 cm	Gewicht: 23 kg Stärke: 3mm Türmass: 300x65mm Erdeinführung: 200x50mm	Feuerverzinkt RAL lackiert	1'160.00 1'452.00
3,5 m	60 mm	83 mm	70 cm	300x300 Stärke: 6mm gewölbt, M20	80 cm	Gewicht: 26 kg Stärke: 3mm Türmass: 300x65mm Erdeinführung: 200x50mm	Feuerverzinkt RAL lackiert	1'244.00 1'552.00
4,0 m	60 mm	95 mm	70 cm	300x300 Stärke: 6mm gewölbt, M20	100 cm	Gewicht: 31 kg Stärke: 3mm Türmass: 300x65mm Erdeinführung: 200x50mm	Feuerverzinkt RAL lackiert	1'428.00 1'780.00
4,0 m	114mm	114 mm	70 cm	300x300 Stärke: 6mm gewölbt, M20	100 cm	Gewicht: 52 kg, Stärke 3mm Türmass: 300x65mm Erdeinführung: 200x50mm Nur für Parkleuchte	Feuerverzinkt RAL lackiert	1'696.00 2'112.00
4,5 m	60 mm	95 mm	80 cm	300x300 Stärke: 6mm gewölbt, M20	120 cm	Gewicht: 35 kg Stärke: 3mm Türmass: 300x65mm Erdeinführung: 200x50mm	Feuerverzinkt RAL lackiert	1'484.00 1'884.00
5,0 m	60 mm	95 mm	80 cm	300x300 Stärke: 6mm gewölbt, M20	120 cm	Gewicht: 38 kg Stärke: 3mm Türmass: 300x65mm Erdeinführung: 200x50mm	Feuerverzinkt RAL lackiert	1'508.00 1'928.00
5,5 m	60 mm	108 mm	80 cm	300x300 Stärke: 6mm gewölbt, M20	120 cm	Gewicht: 53 kg Stärke: 3mm Türmass: 300x75mm Erdeinführung: 200x50mm	Feuerverzinkt RAL lackiert	2'008.00 2'520.00
6,0 m	60 mm	108 mm	100 cm	300x300 Stärke: 6mm gewölbt, M20	120 cm	Gewicht: 59 kg Stärke: 3mm Türmass: 300x75mm Erdeinführung: 200x50mm	Feuerverzinkt RAL lackiert	2'064.00 2'616.00

Die Masten werden Auftragsbezogen gefertigt, somit sind alle Zwischengrössen und Kundenwünsche möglich.

Lieferbar in 4-5 Wochen / Preise exkl. MWST

Beleuchtungskandelaber, **konisch** mit Erdstück zum eingraben oder Fussplatte zum anschrauben auf Fertigfundament

Aus schweizerischer Produktion!

LPH (Länge)	D1 Ø (Zopf)	D2 Ø mm (Erdstück)	Erdstück- länge	Fussplatte in mm	Höhe Türe	Tech. Daten	Bezeichnung	Preis exkl.
3,0 m	60 mm	105 mm	70 cm	300x300 Stärke: 6mm gewölbt, M20	50 cm	Gewicht: 22 kg Stärke: 3mm Türmass: 300x65mm Erdeinführung: 200x50mm	Feuerverzinkt RAL lackiert	984.00 1'292.00
3,5 m	60 mm	110 mm	70 cm	300x300 Stärke: 6mm gewölbt, M20	80 cm	Gewicht: 29 kg Stärke: 3mm Türmass: 300x65mm Erdeinführung: 200x50mm	Feuerverzinkt RAL lackiert	1'016.00 1'368.00
4,0 m	60 mm	116 mm	70 cm	300x300 Stärke: 6mm gewölbt, M20	80 cm	Gewicht: 29 kg Stärke: 3mm Türmass: 300x65mm Erdeinführung: 200x50mm	Feuerverzinkt RAL lackiert	1'024.00 1'412.00
4,5 m	60 mm	116 mm	70 cm	300x300 Stärke: 6mm gewölbt, M20	100 cm	Gewicht: 33 kg Stärke: 3mm Türmass: 300x65mm Erdeinführung: 200x50mm	Feuerverzinkt RAL lackiert	1'072.00 1'492.00
5,0 m	60 mm	118 mm	80 cm	300x300 Stärke: 6mm gewölbt, M20	100 cm	Gewicht: 39 kg Stärke: 3mm Türmass: 300x65mm Erdeinführung: 200x50mm	Feuerverzinkt RAL lackiert	1'268.00 1'732.00
6,0 m	60 mm	130 mm	80 cm	300x300 Stärke: 6mm gewölbt, M20	120 cm	Gewicht: 50 kg Stärke: 3mm Türmass: 300x75mm Erdeinführung: 200x50mm	Feuerverzinkt RAL lackiert	1'428.00 1'980.00
7,0 m	60 mm	138 mm	80 cm	300x300 Stärke: 6mm gewölbt, M20	120 cm	Gewicht: 56 kg Stärke: 3mm Türmass: 300x75mm Erdeinführung: 250x60mm	Feuerverzinkt RAL lackiert	1'576.00 2'216.00
8,0 m	60 mm	150 mm	100 cm	400x400 Stärke: 8mm gewölbt, M24	120 cm	Gewicht: 71 kg Stärke: 3mm Türmass: 300x75mm Erdeinführung: 250x60mm	Feuerverzinkt RAL lackiert	1'852.00 2'604.00
9,0 m	60 mm	160 mm	100 cm	400x400 Stärke: 8mm gewölbt, M24	120 cm	Gewicht: 110 kg Türmass: 300x75mm Erdeinführung: 250x60mm	Feuerverzinkt RAL lackiert	2'620.00 3'488.00
10,0 m	60 mm	171 mm	100 cm	400x400 Stärke: 8mm gewölbt, M24	120 cm	Gewicht: 128 kg Stärke: 3mm Türmass: 300x75mm Erdeinführung: 250x60mm	Feuerverzinkt RAL lackiert	2'920.00 3'920.00

Die Masten werden Auftragsbezogen gefertigt, somit sind alle Zwischengrößen und Kundenwünsche möglich.
Lieferbar in 4-5 Wochen / Preise exkl. MWST



Zubehör zu Kandelaber

Bezeichnung	Bild	Art. Nr.	Beschreibung	Netto Preis exkl.
Masthalter Ø 1 1/2"		Auf Bestellung (2-3 Wochen)	Rohrschelle für 70 Watt Rohrschelle für 100 Watt Rohrschelle für 150 Watt	162.00
Masthalter Ø 2"		00-00-0026 Auf Bestellung 00-00-0025	Rohrschelle für 100 Watt Rohrschelle für 150 Watt Rohrschelle für 200 Watt	190.00
Masthalter Ø 5"		Auf Bestellung (2-3 Wochen)	Rohrschelle für 100 Watt Rohrschelle für 150 Watt Rohrschelle für 200 Watt	216.00
Doppel Masthalter Ø 2"		Auf Bestellung (2-3 Wochen)	Rohrschelle für 100 Watt Rohrschelle für 200 Watt	240.00
Erdspiess 60cm		Auf Bestellung (2-3 Wochen)	Erdspiess für 30 Watt Erdspiess für 50 Watt	96.00

Fettgedruckt ab Lager lieferbar / Preis exkl. MWST

Fertig-Fundament für Kandelaber



Typ	Art. Nr.	Bezeichnung	Fussplatte	Gewicht	Tech. Daten	Netto Preise exkl.
Fundament	FD200	Fundament	300x300mm	275 kg	Vorfabriziertes Beton-Fertigfundament zum eingraben mit 4x Innen-Gewinden M20 (FD200) bzw. M25 (FD300), Allseitige Rohreinführung 2x DM86mm	500.00
	FD300	Fundament	400x400mm	350 kg		550.00



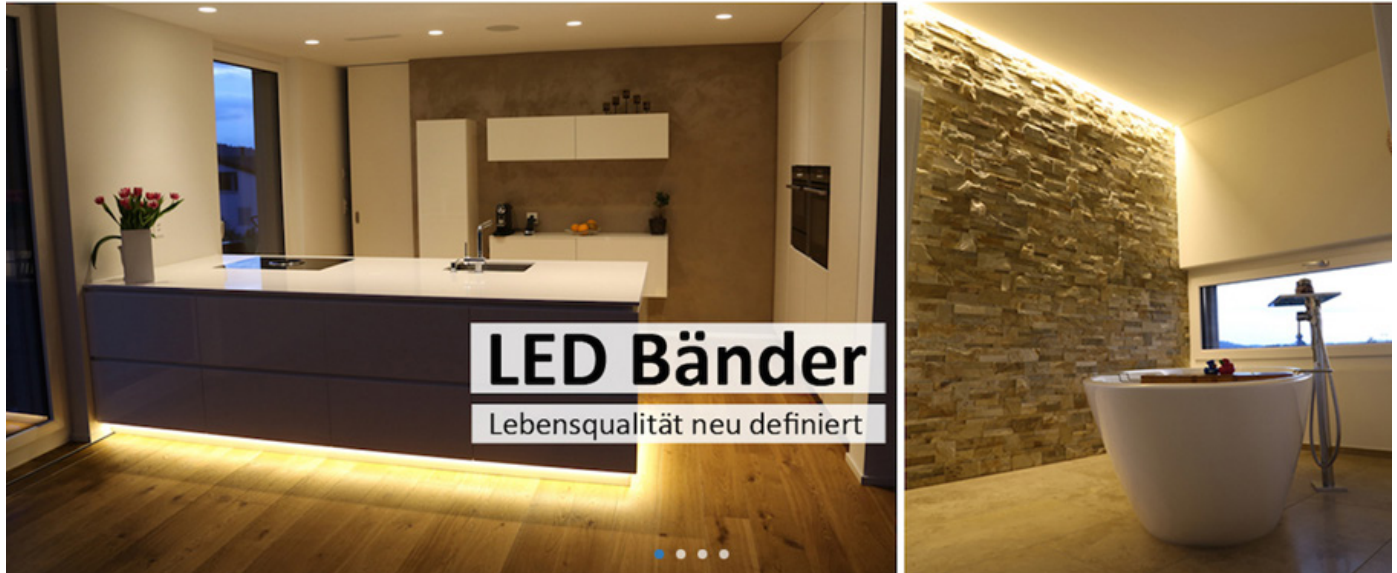

Fettgedruckt Lieferbar 1-2 Wochen / Preis exkl. MWST



Herzlich Willkommen im Ledlampenshop.ch - QUARZ AG

Das ausgewogene, sehr breite Sortiment weist Produkte aus den Bereichen LED-Industrieleuchten, LED-Arbeitsscheinwerfer, Kommunale Produkte, LED-Deckenleuchten, LED-Wandleuchten, LED-Einbauleuchten, LED-Spot, LED-Leuchtbänder und LED-Möbelleuchten namhafter Hersteller auf und wird durch unser grosses Lager mit kurzen Lieferfristen aufgewertet.

Unsere Empfehlungen

				
LED Einbauspot King-Modul - 8.5 Watt	LED Gartenleuchte mit Erdspiess	Einlegeplatte - Istyle - LED Lichtplatte	Q-Line-ECO - Armatur - 1 Flammig	LED Plug & Play Röhre - 120cm
★★★★★	★★★★★	★★★★★	★★★★★	★★★★★
58,75 CHF	82,80 CHF	350,10 CHF	ab 31,32 CHF	104,94 CHF

Ledlampenshop.ch
5% Rabatt mit dem Code:
QUARZ-1948

Kann nur online eingelöst werden.

Ledlampenshop.ch – QUARZ AG - Geschäftskunden:

Unsere Produkte sind für die professionelle Verwendung ausgelegt und werden, durch unsere Interne Technikabteilung, ausgiebig auf Herz und Nieren geprüft. Die QUARZ AG ist im Bereich der Elektronik und Komponenten seit über 60 Jahren an vorderster Front mit dabei. Daher verfügen wir über ein sehr breit abgestütztes Knowhow und Fachwissen, mit welchem wir Ihnen gerne als vertrauensvoller Partner zur Seite stehen.

Attraktive Konditionen

Als Geschäftskunde haben Sie den Anspruch auf unsere vorteilhaften Konditionen. (Auch Mengen- / Projekttrabatte sind möglich). Bitte erstellen Sie ein Kundenkonto und nehmen Sie jetzt gleich Kontakt mit uns auf. Wir werden Ihre persönlichen B2B Konditionen so schnell wie möglich freischalten.

Schnelle und preiswerte Auslieferung

Professionell geführtes und gut bestücktes Lager in Männedorf
Versandkostenfreie Lieferung ab Fr. 200.- (exkl. MWST/ Spediteur)
Bestellungen die bis 15.00 bei uns eintreffen, werden nach Verfügbarkeit noch am selben Tag versendet.

Persönlicher und kompetenter Service

Unsere langjährigen und erfahrenen Mitarbeiter sind gerne für Sie da. Haben Sie Fragen? Nehmen Sie jetzt Kontakt mit uns auf.



LED Katalog - QUARZ AG

Es erwartet Sie eine Fülle an neuen LED Leuchten für das professionelle Umfeld. Gerne stellen wir Ihnen einen gedruckten Katalog per Post zur Verfügung. Sie können ihn aber auch ganz einfach als PDF downloaden.

Konfektionierung von LED-Bändern und Profilen

Wir konfektionieren nach Ihren Angaben auch gerne unsere LED Lichtbänder und LED Montageprofile. Gerne beraten wir Sie persönlich, je nach Projektumfang auch bei Ihnen zu Hause oder in unserer Ausstellung. Mit unserer langjährigen Erfahrung kennen wir viele Tipps und Tricks für die optimale und richtige Verwendung von LED Produkten. Auf Wunsch können wir Ihnen bei der Montage und Einbau auch gerne behilflich sein.

Projektplanung

Ob Industrie, Lager, Logistik, Büro, Gewerbe, Ladenbau, Hotellerie, Restaurants, Bars, Gemeinden, Schulen, Spitäler, Strassen- und Wegbeleuchtung, Sportplätze, Parkplätze, Parkgaragen, Fachhandel etc. Mit Hilfe unserer erfahrenen Fachberater, sind wir auch in der Lage komplexe Projekte umzusetzen.

Garantierte Qualität

Als erfolgreiches Unternehmen zeichnen wir uns unter anderem durch die Qualität unserer Arbeitsweise, unsere Standards im Kundenservice und unserer Produkte aus. Die Fokussierung auf Qualität sorgt für optimierte Organisationsabläufe.

Die ISO 9001:2008 ist ein internationaler Standard für Qualitätsmanagementsysteme, der in unserem Unternehmen und in jeder Branche angewendet wird. Diese Norm ist durch acht anerkannte Managementmerkmale geprägt:

- Kundenorientierung
- Einbeziehung der Mitarbeiter
- Systemorientierung
- Sachbezogener Ansatz zur Entscheidungsfindung
- Führung
- Prozessorientierung
- Ständige Verbesserung
- Lieferantenpartnerschaft

Allgemeine Technische Info:

Der allgemeine Farbwiedergabeindex Ra (engl. CRI für Colour Rendering Index) gibt die Farbtreue einer Lichtquelle im Vergleich zu einer Referenzlichtart an. CRI = 100 bedeutet, dass der Farbeindruck der von den Testlichtfarben re-emittierten Spektren zwischen Test- und Referenzlichtquelle absolut identisch sind. Je kleiner der CRI-Wert, desto grösser der Farbabstand, wobei auch negative Werte möglich sind. Von den 14 in DIN 6169 definierten Testfarben werden dabei für den CRI nur die ersten 8 (pastellfarbenen) Testfarben herangezogen, was die Aussagekraft des CRI erheblich einschränkt.

Besser beurteilen lässt sich die farbliche Qualität einer Lichtquelle, wenn man auch die speziellen Farbwiedergabeindizes für die gesättigten Farben, beispielsweise den R9 für gesättigtes Rot oder R12 für gesättigtes Blau heranzieht. Der gegenwärtige CRI-Wert deckt Farben die in Hauttönen, Kunst, Kleidung und Lebensmitteln vorherrschen nicht ab. Speziell der R9-Wert ist aber für die Beleuchtung von Waren im Retail-Bereich besonders wichtig. Mit unseren Speziellen LED's Water Drop Spots (z.B. Fashion) können wir Leuchtmittel anbieten, die hervorragende Werte über die gesamte Bandbreite liefern.



Dieses Energielabel gilt für unsere LED Leuchten, LED Bänder und LED Strahler bzw. für unser gesamtes LED Produkte-Sortiment.































Wir liefern Ihnen ab Fr. 200.-- (Fakturawert exkl. MWST) frei Haus. Sendungen welche mit dem LKW/Spediteur geliefert werden, verrechnen wir Ihnen zu unseren Selbstkostenpreisen ab Fr. 65.- - (z.B. 5m ALU-Profile)

Informationen

- Mit Ausgabe dieses Kataloges verlieren alle bisher veröffentlichten Preise ihre Gültigkeit.
- Die angegebenen Preise sind in CHF exkl. MWSt.
- Preis-, Konstruktions- und Massänderungen sowie Änderungen des Lieferprogrammes bleiben Vorbehalten.
- Technische Änderungen und Irrtümer vorbehalten.
- Abbildungen sind unverbindlich in Form und Farbe.
- Im Übrigen gelten unsere AGB der QUARZ AG
- Preise Gültig ab 1. Oktober 2016

Zeichenerklärung

230V	Betriebsspannung		Dimmbar via DALI		Ausgangsspannung beim Trafo
10 W	Leistung in Watt		Dimmbar mit 1-10V Regler		Vorwärtsspannung in Volt beim LED-Chip
4000K	Farbtemperatur in Kelvin		Ph-Abschnitt Dimmbar		Nennbetriebsstrom der LED
700lm	Lichtstrom in Lumen		EIN/AUS Betrieb		Max. Ausgangsstrom
IP20	IP-Schutzklasse		Dimmbar		Trafo integriert
L 5000 B 6 H 2.6	Massangaben in mm		PWM Dimmbar		Trafo extern
	Schutzklasse II		Schwenkbar		Pendellänge in mm
	Geeignet zur Montage auf Holzwerkstoff (Möbel)		Drehbar		DM Deckenabdeckung
	Geeignet zur Montage auf entflammare Baustoffe		Farbechtheitscode (CRI)		Schneidbar (Cut)
30'000h L70	Lebensdauer der LED		Farbechtheitscode		HF Sensor integriert
UGR 14	Blendungsfaktor, Bildschirmtätigkeit ist ein von unter UGR 17 empfohlen		Abstrahlwinkel		IR Fernbedienung
	Konformitätserklärung vorhanden		Garantiegarantieleistung		Betriebstemperatur

Produktkatalog

2016 / 17

Ledlampenshop.ch

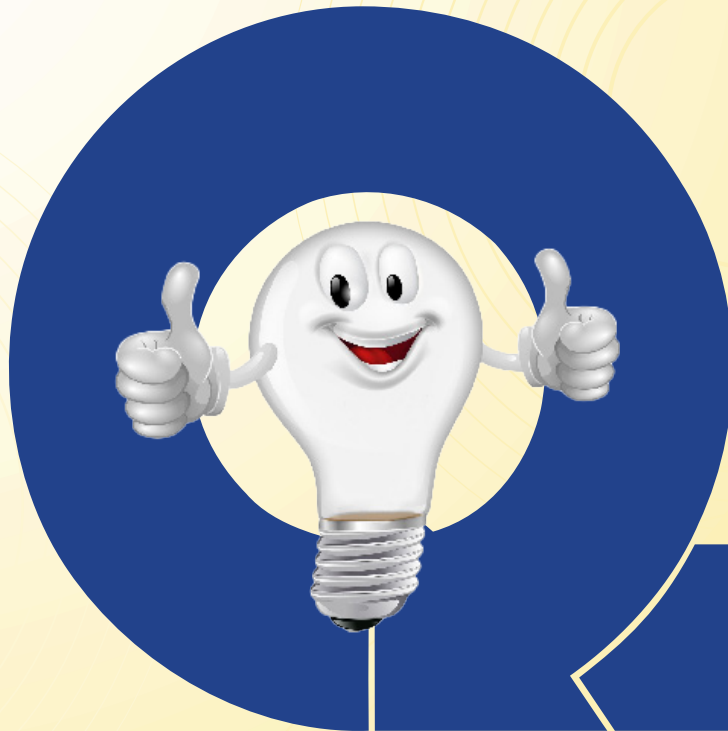

QUARZ AG
Wiesenstrasse 2
CH-8617 Mönchaltorf

Telefon 044 949 18 80
Shop www.ledlampenshop.ch
E-Mail led@quarz.ch
www.quarz.ch