

Tapetech[®]
PROFESSIONAL DRYWALL FINISHING TOOLS

MEILLEUR. **PLUS RAPIDE.** À CHAQUE FOIS.



L'ÉTALON OR

NOUVELLES ROUES EASYROLL®

PLEINS F NOUV

Pour finir les angles extérieurs. Standard sur toutes les boîtes de finition de TapeTech*, vous pouvez maintenant finir les angles extérieurs jusqu'à deux fois plus vite qu'en les finissant à la main. Les roues et la lame sont parfaitement alignées, ce qui élimine le besoin d'incliner la boîte de finition comme il faut le faire avec les produits du marché des pièces de rechange. Et l'épaulement sur les roues EasyRoll est plus de trois fois plus large que celui des produits du marché des pièces de rechange, ce qui permet de déplacer plus facilement la boîte de finition le long de baguettes d'angle extérieur en métal, enrobées de papier, en vinyle ou à bout arrondi.

Lire plus [p17](#) [p18](#) [p20](#)

QUICKBOX® QSX



La première boîte de finition conçue spécifiquement pour emploi avec des pâtes à joint à prise rapide. L'outil idéal pour les professionnels qui positionnent leur pâte à joint sur papier, fibre ou fibre de verre avec des pâtes à joint à réaction chimique.

Lire plus [p22](#)

POMPE ET ADAPTATEUR EN COL DE CYGNE EXTRA LONGS



Conçus conjointement avec un grand fabricant de pâte à joint pour tenir parfaitement dans un baril de 115 litres en fournissant la longueur supplémentaire et la stabilité dont vous avez besoin. Ils sont également très populaires pour les travailleurs qui n'aiment pas devoir se pencher quand ils remplissent des outils avec une pompe de chargement standard.

Lire plus [p29](#)

*Disponible sur toutes les boîtes fabriquées après le 15/05/2016.

EUX SUR UN EAU PRODUIT

OUTILS DE NETTOYAGE

Les outils propres sont plus efficaces et durent plus longtemps. Conçues et fabriquées conformément à des spécifications parfaites pour les outils d'application automatique de bande de joint et de finition, les brosses de nettoyage TapeTech rendent le nettoyage des outils plus facile que jamais auparavant.

Lire plus 

ADAPTATEUR DE REPLISSAGE DES TUBES À PÂTE À JOINT

L'adaptateur de remplissage représente une autre façon de remplir des boîtes de finition quand il est combiné avec un tube à pâte à joint de quelque taille que ce soit.

Lire plus 

PANIER À OUTILS



L'accessoire idéal pour les travailleurs qui remplissent leurs boîtes de finition avec un tube à pâte à joint au lieu d'une pompe de chargement. La conception et la fabrication durables du panier lui permettent de contenir une boîte de finition de n'importe quelle taille de façon sécurisée dans la position de remplissage parfaite, empêchant ainsi toute chute de l'outil ou toutes fuites de la pâte à joint.

Lire plus 

PRODUITS DE MAINTENANCE DES OUTILS AUTOMATIQUES D'APPLICATION DE BANDE DE JOINT ET DE FINITION

Le premier – et seul – kit de maintenance des outils d'application automatique de pâte à joint et de finition. Ce kit de 12 articles contient les outils des tailles les plus répandues qui sont requis pour effectuer une maintenance de routine ou des réparations complexes.

Lire plus 

POURQUOI ? CHOISIR TAPETECH

Depuis plus de trente ans, TapeTech est le numéro un de l'industrie en termes d'outils automatiques d'application de bande de joint et de finition. Notre technologie inégalée et notre culture d'innovation aident les professionnels du métier à produire des résultats de qualité uniformément élevée plus efficacement que dans le cas de la finition à la main. Les professionnels de premier plan s'adressent à TapeTech pour trouver la solution idéale en réponse à leurs besoins de finition de cloisons sèches. Le choix de TapeTech signifie que vous travaillez avec des outils fabriqués par une société axée sur :

UNE QUALITÉ INÉGALÉE

Nous fournissons des outils de qualité sans égale depuis plus de 30 ans. Vous pouvez faire confiance à nos outils pour être **les outils les plus faciles à entretenir et les outils les plus fiables sur le marché.**

L'INNOVATION

Nos ingénieurs s'efforcent d'améliorer continuellement nos outils et de développer des innovations pour vos outils TapeTech existants – des innovations que seul TapeTech peut vous fournir.

LA DISPONIBILITÉ ET UN SOUTIEN PERMANENT

Nous avons plus de distributeurs, de revendeurs et de partenaires prestataires de services dans le monde entier que n'importe quelle autre marque. **Il est facile et commode de trouver les meilleurs outils, le meilleur service après-vente et le meilleur support technique.** Utilisez la fonction de dialogue en ligne sur notre site Web – nous pouvons communiquer avec vous dans pratiquement n'importe quelle langue.

LA FORMATION

Nous nous engageons à utiliser nos compétences pour améliorer la finition des cloisons sèches pour tous les professionnels de la finition. Que vous choisissiez **Ask the Expert (Demandez à l'expert)** sur le site **www.tapetech.com** ou que vous adressiez directement un courrier électronique à notre **Équipe de support technique dédiée** (techsupport@tapetech.com), il n'existe pas de société qui travaille plus dur que nous pour vous aider et pour aider votre entreprise.

UNE PARTICIPATION ACTIVE À LA VIE DE L'INDUSTRIE

Nous participons activement aux activités de plus d'associations professionnelles que n'importe quel autre fabricant d'outils automatiques d'application de bande de joint et de finition. Nous sommes membres de nombreux comités professionnels et participons à divers ateliers organisés par l'industrie afin d'améliorer constamment l'industrie de la cloison sèche et de fournir les outils qui répondent à vos besoins.

 Recherchez l'icône « T » pour identifier les exclusivités TapeTech.

Dans l'industrie extrêmement compétitive d'aujourd'hui, nous devons travailler intelligemment. L'utilisation des outils appropriés nous aide à faire cela, en nous permettant de terminer nos projets plus vite et plus facilement. C'est exactement dans cette optique que les outils automatiques d'application de bande de joint et de finition (ATF – Automatic Taping and Finishing tools) de TapeTech sont conçus. Lorsque vous utilisez des outils TapeTech, non seulement vous exécuterez vos projets en un temps record, mais vous ferez aussi du travail d'excellent qualité à chaque fois.

PRODUCTIVITÉ ACCRUE

Les outils ATF vous aident à finir les cloisons sèches plus rapidement – jusqu'à trois fois plus vite qu'avec des couteaux applicateurs, des planches à mortier et des plateaux. **Si vous exécutez un projet plus rapidement, vous ferez plus de bénéfices et vous pourrez accepter plus de nouveaux travaux.**

UNE MEILLEURE FINITION

Les outils ATF sont conçus et étalonnés pour pouvoir appliquer la quantité appropriée de pâte à joint afin de produire le meilleur fini possible. Les outils ATF finissent simultanément les deux côtés du joint et ne nécessitent que peu ou même pas de ponçage du tout. **Un fini de qualité supérieure signifie que vos clients seront plus satisfaits.**

DES RÉSULTATS UNIFORMÉMENT EXCELLENTS

Les outils ATF garantissent que vous produirez à chaque fois des résultats de qualité supérieure. **Des résultats uniformément satisfaisants sur tous les murs entraîneront moins de rappels et plus de bénéfices.**

SÉCURITÉ ACCRUE

En utilisant des outils qui permettent d'exécuter la plupart des projets dans une pièce ordinaire sans échasses ni échafaudages, **les outils ATF contribuent à accroître la sécurité sur le lieu de travail.**

Table des matières		
Pourquoi TapeTech ?	4	
Pourquoi des outils ATF ?	5	
Outils automatiques d'application de bande de joint et de finition	6	
Applicateur automatique	8	Application de bande à joint
Rouleaux d'angle	10	
Têtes d'applicateur	11	
MudRunner	12	
Applicateurs d'angle	13	
Finisseurs d'angle	14	
Cache-tête de clou/vis	16	
Boîtes EasyClean	17	Outils de finition
MaxxBboxes	18	
Power Assist MaxxBboxes	20	
QuickBox QSX	22	
Couteaux de finition haut de gamme	23	
Manches de boîtes de finition	24	
Manches de boîtes de finition EasyFinish	25	Manches
Manches de boîtes de finition compacts Wizard	26	
Manches de support	27	
Pompes de chargement	28	Pompe de chargement
Outils semi-automatiques	30	
Outils de nettoyage et de maintenance	32	Autres outils
Boîtes à outils	33	
Système à débit constant	34	
Calendrier d'entretien	36	
Programme ProPoints	37	

LE SYSTÈME DE FINITION



p23 BXE40TT
Manche extensible

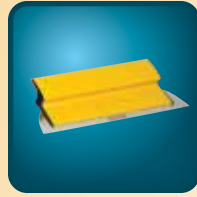

p22 BX07TT, BX10TT, BX14TT,
BX18TT, BX24TT, BX32TT,
BX40TT, BX48TT
Couteaux de finition de qualité
supérieure



p8 07TT
Applicateur automatique EasyClean

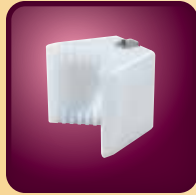

p11 16TT, 16TT90
Têtes d'applicateur

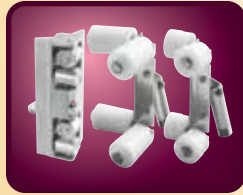

p10 15TT, 17TT, 17TTE
Rouleaux d'angle



p27 CFA-TT
Adaptateur pour finisseur
d'angle



p14 40TT, 42TT
Finisseurs d'angle



p28 76TT, 76XLT, 85T, 85XLT
Pompes, adaptateurs en col de
cygne et autres adaptateurs



p27 FHTT
Manche de support en fibre de verre avec adaptateurs



p27 XHTT
Manche de support extensible avec adaptateurs

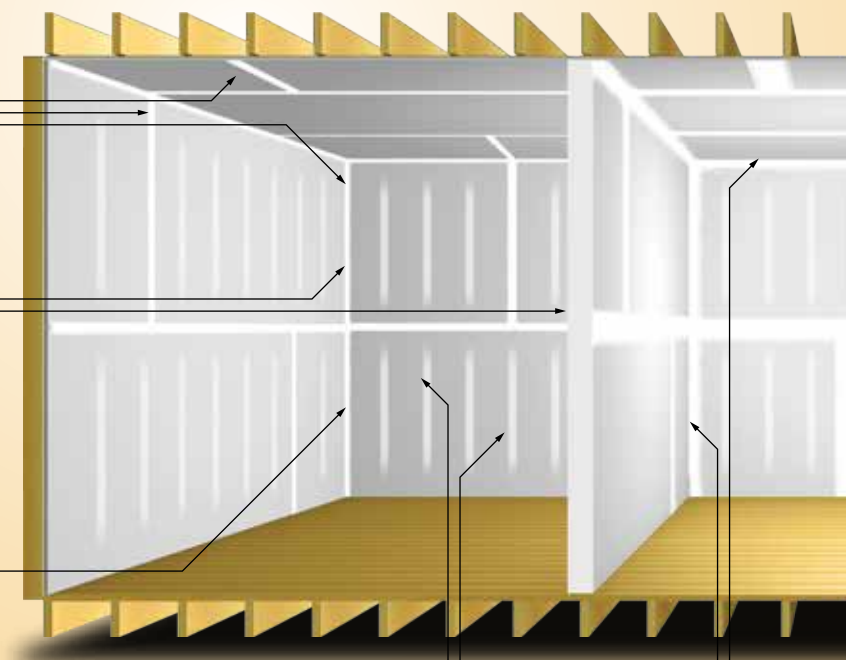
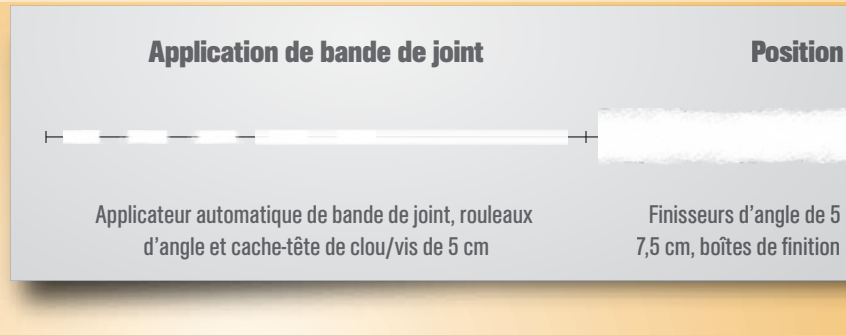

p16 NS02TT
Cache-tête de clou/vis



p14 40TT, 42TT, 45TT
Finisseurs d'angle



p27 NSA-TT, CFA-TT
Adaptateur pour cache-tête
de clou, Adaptateur pour
finisseur d'angle



p15 48TT, 48TTX
Finisseurs d'angle EasyRoll

Application de bande de joint Finition Manches Pompes

Visitez notre Centre de formation à l'adresse tapetech.com/fr/learning-center/videos pour de plus amples informations.

TAPETECH DRYWALL

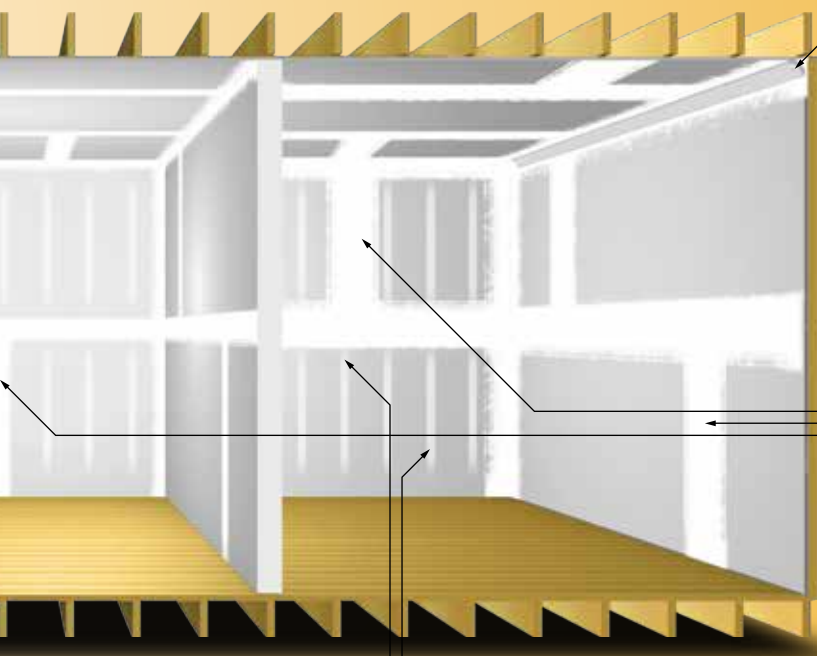

p11 CH55TT, CH75TT, CH83TT, CH90TT
Tête d'application pour gorges



p17 EZ07TT, EZ10TT, EZ12TT
Boîtes EasyClean



p22 QB06-QSX
QuickBox®



p18 EHC07, EHC10, EHC12
MaxxBox



p20 PAHC07, PAHC10, PAHC12
Power Assist MaxxBox



p13 CA07TT, CA08TT
Applicateurs d'angle



p16 NS03TT
Cache-tête de clou/vis



p26 The Wizard
Le manche de boîte de finition compact Wizard



p28 76TT, 76XLT, 90T
Pompes



p12 14TT
MudRunner



p25 8134TT, 8142TT, 8154TT, 8172TT
Manches EasyFinish



p25 CTA01TT
Adaptateur de remplissage des tubes à pâte à joint



p31 CT24TT, CT36TT, CT42TT
Tubes à pâte



p24 88TTE, 8034TT, 8042TT, 8054TT, 8072TT
Manche de boîte XTender et autres manches de boîtes

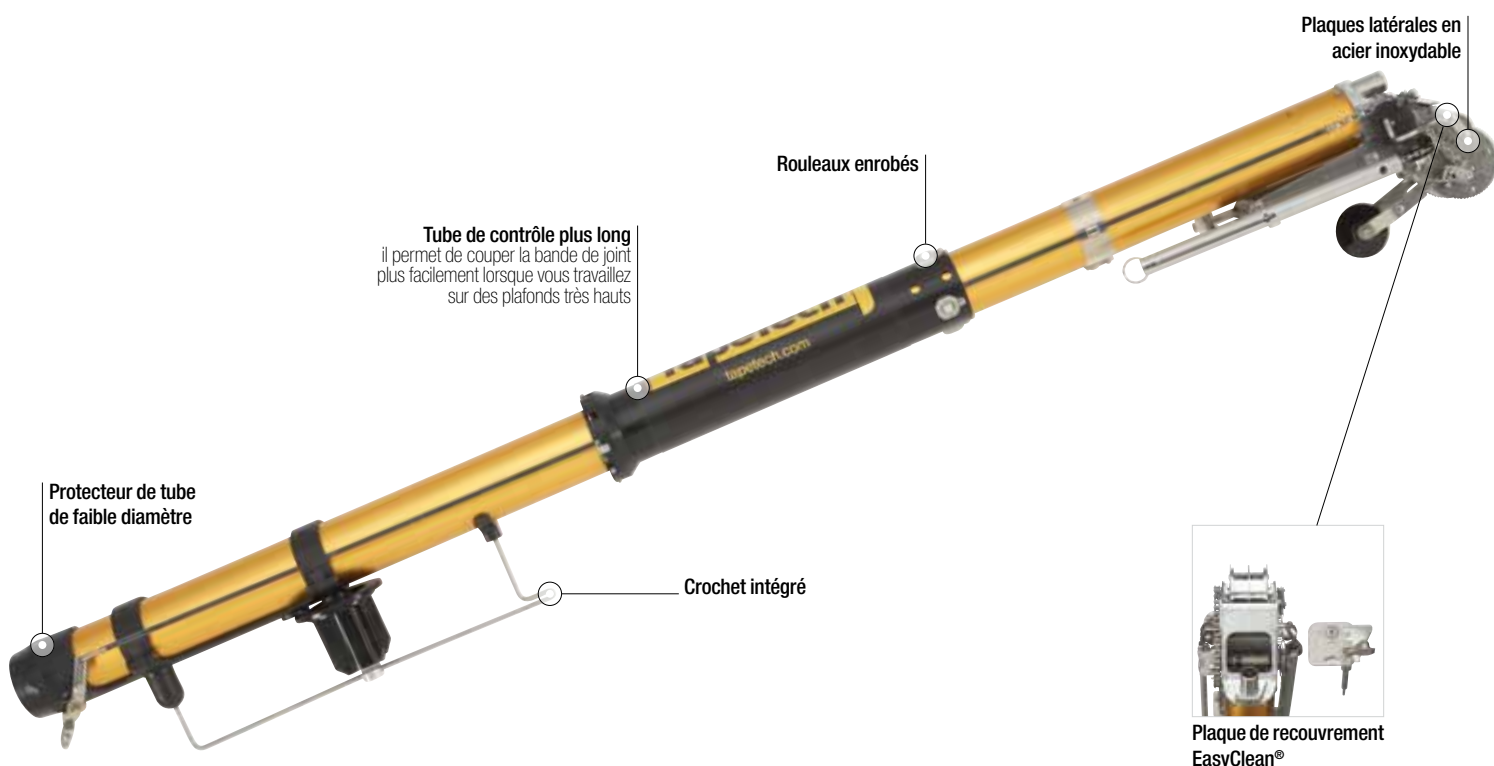

L'APPLICATEUR DE BANDE DE JOINT LE PLUS FACILE

À UTILISER QUI SOIT DANS L'INDUSTRIE

Conçu pour être l'applicateur le plus durable, le plus efficace et le plus convivial, qui vous rendra plus productif.

Applicateur de bande de joint



L'applicateur automatique TapeTech EasyClean® applique simultanément la bande de joint et la quantité correcte de pâte à joint pour tous les joints de cloisons sèches – ce qui améliore de façon spectaculaire l'efficacité de l'application. L'applicateur automatique applique la bande de joint en papier et la pâte à joint sur des joints plats et des joints d'about sur les murs, plafonds et coins internes jusqu'à trois fois plus vite qu'une application à la main. Les applicateurs automatiques de TapeTech sont conçus pour être les applicateurs les plus durables, les plus efficaces et les plus conviviaux. Il en résulte un outil qui cause moins de fatigue à son utilisateur – vous pouvez donc être encore plus productif.



07TT - Applicateur automatique EasyClean®

Caractéristiques additionnelles

- Fabrication en acier inoxydable et aluminium couleur or pour produire un équipement léger, mais durable
- Permet d'atteindre des plafonds de trois mètres de haut sans devoir monter sur des bancs ou des échafaudages.
- L'applicateur automatique le plus facile à utiliser qui soit

Spécifications

Poids à vide	2.8 kg
Poids rempli*	7.6 kg
Couverture (valeur approximative)	24 meters

*Le poids rempli inclut un rouleau de bande de 75 mètres de long.

OFF - Position de remplissage



ON - Position d'application



OPEN - Position de nettoyage



KITS DE PIÈCES DE RECHANGE

501A - Kit de pièces d'usure de l'applicateur
502A - Kit de mise au point de l'applicateur
501B - Kit de nettoyage de l'applicateur

200 - Kit de remplacement d'ensemble de mécanisme d'avancement
215 - Kit de remplacement d'ensemble de toc d'entraînement

335 - Kit de remplacement d'ensemble de piston
340 - Kit de remplacement de chaîne de cutter

PIÈCES D'USURE COURANTES

04TT, 05TT, 07TT:
059049 - Broche d'avancement en métal
054209F - Câble
056133 - Lame pyramide
059010 - Ressort

Tambour d'enroulement du câble et tige poussoir à anodisation dure
pour une longue durée de vie et une usure réduite



Frein à roue réglable
maintient la résistance désirée malgré l'usure progressive de la roue

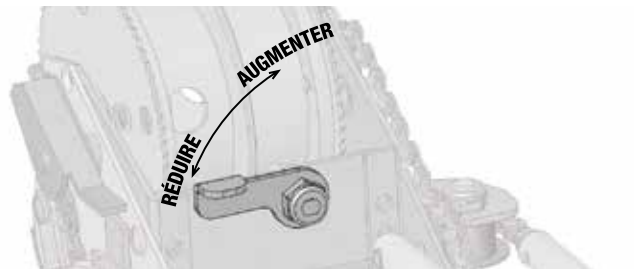

Rouleaux en acier inoxydable
pour les angles aigus et une longue durée de vie

Pièces de fixation standard
Aucun outil spécial n'est nécessaire pour la maintenance

Corps en aluminium
pour un poids plus léger et une durabilité supérieure

Rouleaux Delrin de qualité industrielle
Pour ne pas endommager les baguettes d'angle

Les rouleaux d'angle de TapeTech appliquent une pression uniforme pour positionner rapidement et précisément les bandes de joint en papier dans les coins intérieurs et les baguettes d'angle enrobées de papier ou les bandes flexibles de style européen dans les coins extérieurs. Utilisez un rouleau d'angle intérieur immédiatement après avoir appliqué la bande de joint en papier dans le coin intérieur avec l'applicateur automatique. Le rouleau d'angle intérieur expulse la pâte à joint excédentaire de derrière la bande afin de préparer le terrain pour le finisseur d'angle ou le lisseur d'angle. Le rouleau d'angle intérieur de TapeTech comprend des rouleaux en acier inoxydable pour produire des coins intérieurs nets et prolonger la durée de vie. Les rouleaux d'angles extérieurs de TapeTech positionnent fermement les baguettes d'angle enrobées de papier ou les bandes flexibles sur les coins extérieurs de la cloison sèche et retirent la pâte à joint excédentaire qui se trouve en dessous.



15TTE - Rouleau d'angle intérieur

Les rouleaux en acier inoxydable du modèle 15TTE positionnent la bande en papier dans le coin intérieur et produisent des coins nets et précis qui sont prêts à recevoir la pâte à joint.

À utiliser avec un manche FHHT ou XHTT – non inclus



17TT - Rouleau d'angle extérieur

Les rouleaux en nylon du modèle 17TT ont une surface lisse pour éviter d'endommager les baguettes d'angle standard enrobées de papier.

À utiliser avec un manche FHHT ou XHTT – non inclus



17TTE - Rouleau d'angle extérieur

Le rouleau d'angle extérieur 17TTE comporte des rouleaux en nylon avec des bords extrudés qui sont conçus pour positionner les baguettes d'angle à armature en acier enrobées de papier, également connues sous le nom de bandes d'angle flexibles.

À utiliser avec un manche FHHT ou XHTT – non inclus

KITS DE PIÈCES DE RECHANGE

501RSE - Kit de remplacement de rouleaux d'angle-15TTE
501RD - Kit de remplacement de rouleaux d'angle-17TT

PRODUITS ASSOCIÉS: FHHT, XHTT (voir page 27)

de 109 cm à 194 cm



Rouleaux d'angle

Les têtes d'application de TapeTech appliquent une couche de base de pâte à joint uniforme pour permettre l'installation la plus propre et la plus efficace des baguettes d'angle enrobées de papier. La tête d'application applique la quantité correcte de pâte à joint pour maximiser l'adhérence et réduire le temps nécessaire au nettoyage. Attachez la tête d'application 16TT à un applicateur d'angle (CA07TT ou CA08TT), au 14TT MudRunner® ou à un tube à pâte (CT24TT, CT36TT, CT42TT) pour simplifier et accélérer l'installation de baguettes d'angle enrobées de papier pour les coins extérieurs (externes) des cloisons sèches. Attachez la tête d'application 16TT90 à un applicateur d'angle (CA07TT ou CA08TT), au 14TT MudRunner® ou à un tube à pâte (CT24TT, CT36TT, CT42TT) pour simplifier et accélérer l'installation de baguettes d'angle enrobées de papier pour les coins intérieurs des cloisons sèches. Les têtes d'application de TapeTech ont une conception EasyClean et comportent une pince de fixation brevetée pour assurer un assujettissement solide au MudRunner, aux applicateurs d'angle et aux tubes à pâte.

Pince de fixation brevetée
assujettit la tête d'application au manche



16TT - Coin extérieur

Pince de fixation brevetée
assujettit la tête d'application au manche



16TT90 - Coin intérieur

Les têtes d'application pour gorges de TapeTech permettent d'appliquer une baguette d'adhésif pour gorges en gypse exactement à l'endroit voulu pour assurer une adhésion optimale de la gorge en gypse. Elles sont conçues pour être compatibles avec les types les plus répandus de corniches et de gorges Gyprock, GIB-Cove et autres marques de corniches ou gorges en gypse. Les têtes d'application pour gorges s'attachent de façon sécurisée à tous les applicateurs d'angle de TapeTech, mais elles sont particulièrement appropriées pour un emploi avec les tubes à pâte.



CH55TT - Tête d'application pour gorges

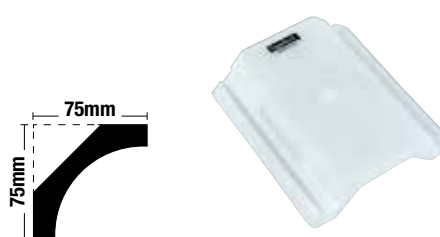

CH75TT - Tête d'application pour gorges



CH83TT - Tête d'application pour gorges



CH90TT - Tête d'application pour gorges

PRODUITS ASSOCIÉS : 14TT, CA07TT, CA08TT, CT24TT, CT36TT, CT42TT (voir pages 12, 13 & 31)

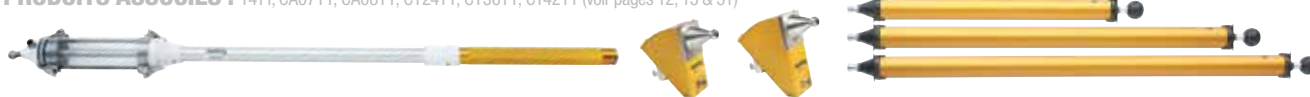

Têtes d'applicateur

Le MudRunner, une exclusivité TapeTech, est l'applicateur d'angle le plus pointu qui soit ; il ne nécessite qu'une torsion de votre poignet pour une application sans effort. Le MudRunner® de TapeTech alimente en pâte à joint les finisseurs d'angle et les têtes d'applicateur avec un grand contrôle de précision et un effort minime. Une simple torsion du poignet active le piston et produit un écoulement régulier de pâte à joint. Faites tourner dans le sens contraire et l'écoulement cessera immédiatement.

Application de bande de joint – Utilisez-le avec les têtes d'applicateur de TapeTech pour appliquer rapidement de la pâte à joint dans les coins intérieurs et extérieurs lorsque vous êtes en train d'installer des baguettes d'angle enrobées de papier sur une cloison sèche.

Finition – Utilisez-le avec les finisseurs d'angle de TapeTech pour pouvoir finir rapidement les deux côtés des coins intérieurs. Le MudRunner fournit presque deux fois plus de pâte à joint au finisseur d'angle que les applicateurs d'angle standard, ce qui produit une couverture maximum au-dessus de la bande de joint ainsi que d'excellents résultats d'ensemble.



14TT - MudRunner®

KITS DE PIÈCES DE RECHANGE

144001 - Kit de remplacement de tube MudRunner

COUVERTURE **MAXIMUM**
MINIMUM **DE TRAVAIL**

Contient 50 % de pâte de plus qu'un applicateur d'angle de 20 cm et 70 % de pâte de plus qu'un applicateur d'angle de 18 cm.



MudRunner®



Raccord en forme de D
positionne le manche de façon sécurisée et empêche la rotation de l'outil pendant l'emploi

Aluminium anodisé couleur or
pour une grande durabilité et une durée de vie supérieure

Bec en acier inoxydable

Clapet de remplissage de qualité industrielle

Les applicateurs d'angle fournissent de la pâte à joint à de multiples outils dans le cadre du processus d'application de bande aussi bien que dans le cadre du processus de finition.

Application de bande à joint – Si vous utilisez des baguettes d'angle enrobées de papier, attachez les têtes d'applicateur de TapeTech à l'applicateur d'angle pour appliquer rapidement et proprement une quantité uniforme de pâte à joint dans les coins intérieurs ou extérieurs.

Finition – Quand il est utilisé avec des finisseurs d'angle de TapeTech, l'applicateur d'angle fournit la pâte à joint nécessaire pour finir les deux côtés d'un coin intérieur en même temps.

Fabriqués en aluminium anodisé avec un bec en acier inoxydable, les applicateurs d'angle de TapeTech fournissent des années de service fiable et nécessitent très peu d'entretien. L'applicateur d'angle est utilisé conjointement avec soit le manche en fibre de verre FHHT, soit le manche extensible XHTT, chacun étant vendu séparément.



CA07TT - Applicateur d'angle de 5 cm



CA08TT - Applicateur d'angle de 7,5 cm

PIÈCES D'USURE COURANTES

- 500028 - Racleur de 5 cm
- 500008 - Racleur de 7,5 cm

PRODUITS ASSOCIÉS : FHHT, XHTT (voir page 27)



SIMPLE ET FIABLE

Grâce à leur conception EasyClean® et à l'entretien très limité nécessaire, les applicateurs d'angle de TapeTech sont devenus le choix de l'industrie.

Applicateurs d'angle



Les finisseurs d'angle sont utilisés à la fois dans la phase de positionnement et dans la phase de finition pour produire des coins intérieurs nets et propres à 90 degrés avec le minimum d'efforts. Les finisseurs d'angles peuvent être utilisés pour les coins intérieurs de mur à mur ou pour les coins entre un mur et un plafond.

Positionnement – Après avoir utilisé le rouleau d'angle intérieur (15TTE) pour expulser la pâte à joint excédentaire de derrière la bande de joint en papier dans les coins intérieurs, attachez un finisseur d'angle à un manche de support (XHTT ou FHHT) pour essuyer la pâte à joint excédentaire. Ceci positionnera la bande de joint en papier dans la pâte et lissera les deux bords en même temps.

Finition – Attachez des finisseurs d'angle de TapeTech au MudRunner ou à l'appliqueur d'angle pour appliquer de la pâte à joint sur les deux côtés du coin intérieur en même temps. Utilisez des finisseurs d'angle plus larges sur des couches successives pour obtenir les meilleurs résultats possibles.

Les finisseurs d'angle de TapeTech ont des cadres et des patins en acier inoxydable ainsi que des lames au carbure pour assurer une grande durabilité et une durée de vie supérieure.

Les finisseurs d'angle de TapeTech comportent une pince de fixation brevetée unique sur la cage de retenue des billes qui attache solidement le finisseur au MudRunner, à l'appliqueur d'angle ou aux manches de support. Ceci vous permet d'atteindre facilement et en toute confiance les coins du mur ou du plafond sans craindre que le finisseur d'angle ne se détache pendant que vous travaillez.



40TT - Finisseur d'angle de 5 cm



42TT - Finisseur d'angle de 6,3 cm



45TT - Finisseur d'angle de 7,5 cm

KITS DE PIÈCES DE RECHANGE

- 501F2A - Kit d'entretien de finisseur d'angle de 5 cm
- 502F2 - Kit de changement de lame pour finisseur d'angle de 5 cm
- 501F25A - Kit d'entretien de finisseur d'angle de 6,3 cm

- 502F25 - Kit de changement de lame pour finisseur d'angle de 6,3 cm
- 501F3A - Kit d'entretien de finisseur d'angle de 7,5 cm
- 502F3 - Kit de changement de lame pour finisseur d'angle de 7,5 cm

PIÈCES D'USURE COURANTES

- 40009F - 2" lame au carbure de 5 cm
- 42009F - lame au carbure de 6,3 cm
- 45009F - 3" lame au carbure de 7,5 cm

PRODUITS ASSOCIÉS : FHHT, XHTT with CFA-TT (voir page 27)



Finisseurs d'angle

Les finisseurs d'angle sont utilisés à la fois dans la phase de positionnement et dans la phase de finition pour produire des coins intérieurs nets et propres à 90 degrés avec le minimum d'efforts. Les finisseurs d'angles peuvent être utilisés pour les coins intérieurs de mur à mur ou pour les coins entre un mur et un plafond.

Positionnement – Après avoir utilisé le rouleau d'angle intérieur (15TTE) pour expulser la pâte à joint excédentaire de derrière la bande de joint en papier dans les coins intérieurs, attachez un finisseur d'angle à un manche de support (XHTT ou FHHT) pour essuyer la pâte à joint excédentaire. Ceci positionnera la bande de joint en papier dans la pâte et lissera les deux bords en même temps.

Finition – Attachez des finisseurs d'angle de TapeTech au MudRunner ou à l'applicateur d'angle pour appliquer de la pâte à joint sur les deux côtés du coin intérieur en même temps. Utilisez des finisseurs d'angle plus larges sur des couches successives pour obtenir les meilleurs résultats possibles.

Les finisseurs d'angle de TapeTech ont des cadres et des patins en acier inoxydable ainsi que des lames au carbure pour assurer une grande durabilité et une durée de vie supérieure.

Les finisseurs d'angle de TapeTech comportent une pince de fixation brevetée unique sur la cage de retenue des billes qui attache solidement le finisseur au MudRunner, à l'applicateur d'angle ou aux manches de support. Ceci vous permet d'atteindre facilement et en toute confiance les coins du mur ou du plafond sans craindre que le finisseur d'angle ne se détache pendant que vous travaillez.



48TT - Finisseur d'angle réglable EasyRoll® de 7,5 cm

48XTT - Finisseur d'angle réglable EasyRoll® de 8,9 cm

KITS DE PIÈCES DE RECHANGE

501F4A - Kit d'entretien de finisseur d'angle EZ Roll de 7,5 cm

502F4 - Kit de changement de lame pour finisseur d'angle EZ Roll de 7,5 cm

501F4AX - Kit d'entretien de finisseur d'angle EZ Roll de 8,9 cm

502F4X - Kit de changement de lame pour finisseur d'angle EZ Roll de 8,9 cm

PIÈCES D'USURE COURANTES

45009F - Lame au carbure de 7,5 cm

480209 - Lame au carbure de 8,9 cm

PRODUITS ASSOCIÉS : FHHT, XHTT with CFA-TT (voir page 27)

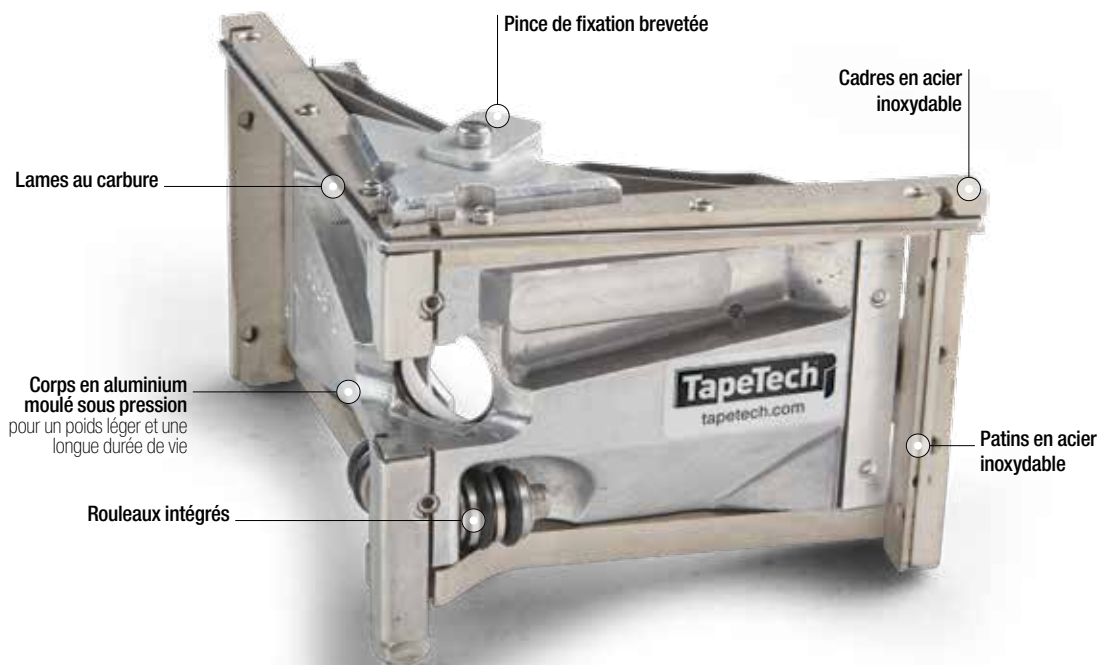

COMMENT AJUSTER LES BRAS DE RÉGLAGE À RESSORTS



Bras de réglage engagés

- un jeu de ressorts est actif
- moins de pression sur les cadres
- permet la conservation de plus de pâte à joint

Voici une configuration type sur la première couche



Bras de réglage désengagés

- les deux jeux de ressorts sont actifs
- plus de pression sur les cadres

Voici une configuration type pour la couche finale

Un bras de réglage peut être engagé et l'autre désengagé de manière à laisser plus de pâte à joint d'un côté du coin seulement quand il faut travailler sur des coins inégaux.



Plaque de pression de conception EasyClean®

Réversible, facile à changer
Lame au carbure

Corps en acier inoxydable

Plaque de patin en acier durci permet un fonctionnement en douceur tout en offrant la meilleure protection possible

Les cache-tête de clou/vis de TapeTech remplissent rapidement et efficacement les dépressions laissées par les têtes de vos pièces de fixation pour cloisons sèches, que vous utilisiez des clous ou des vis. Fabriqué en acier inoxydable robuste, le cache-tête de clou/vis est facile à utiliser et est extrêmement durable. Le loquet à poucier et la conception EasyClean® rendent l'accès au corps et à l'outil très simple pour le nettoyage. La lame permet de retirer toute la pâte à joint excédentaire, en laissant les dépressions remplies d'un fini mural lisse. Les cache-tête de clou/vis ont une lame au carbure réversible qui double la durée de vie de la lame. Il est facile de changer la lame en desserrant les écrous qui assujettissent le porte-lame. Le joint d'étanchéité de qualité industrielle assure un fonctionnement sans fuite. TapeTech propose des cache-tête de clou/vis en deux tailles différentes – 5 cm et 7,5 cm – pour faciliter la finition de la cloison sèche. Les cache-tête de clou/vis doivent être utilisés soit avec le manche extensible XHTT, soit avec le manche en fibre de verre FHHT, chacun étant vendu séparément.



NS02TT - Cache-tête de clou/vis de 5 cm

NS03TT - Cache-tête de clou/vis de 7,5 cm

PIÈCES D'USURE COURANTES

630015 - Racleur de 5 cm
600005F - Cache-tête de clou/vis de 5 cm, lame au carbure
680015 - Racleur de 7,5 cm
650005F - Cache-tête de clou/vis de 7,5 cm, lame au carbure

PRODUITS ASSOCIÉS : FHHT, XHTT (voir page 27)

de 109 cm à 194 cm



PLAQUE DE PATIN TRIANGULAIRE EN ACIER DURCI

Fournit la meilleure protection possible pour la lame au carbure contre les têtes de clou ou de vis qui dépassent la surface.

Cache-tête de clou/vis

Les boîtes de finition EasyClean® de TapeTech sont la norme de l'industrie depuis plus de 30 ans. La boîte de finition dispense la quantité appropriée de pâte à joint au-dessus des joints plats et des joints d'about sur les murs et les plafonds. Le cadran de réglage de la couronne permet à l'utilisateur de régler facilement la quantité de pâte à joint appliquée au-dessus de la bande sur le joint de la cloison sèche. Ceci est très utile quand on passe de la première application de positionnement à la deuxième couche ou à la couche de finition. L'essieu pivotant aide à compenser lorsque la cloison sèche ou le placoplâtre d'un côté du joint est plus haut que de l'autre côté du joint. Utilisez les boîtes de finition EasyClean avec n'importe quel style de manche de boîte de finition de TapeTech.



EZ07TT - Boîte EasyClean® de 17,5 cm

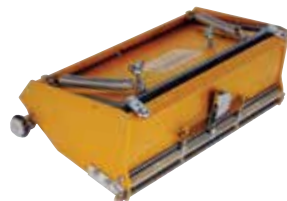

EZ10TT - Boîte EasyClean® de 25 cm



EZ12TT - Boîte EasyClean® de 30 cm



Couverture linéaire approximative (mètres)* - Couche de positionnement (1e couche)	0	1	2	3	4	5
EZ07TT	4.6	5.5	6.4	7.3	8.2	9.1
EZ10TT	4.9	5.5	6.1	6.7	7.3	7.9
EZ12TT	5.5	6.1	6.7	7.3	7.9	8.5

Couverture linéaire approximative (mètres)* - Couche de finition (2e couche)	0	1	2	3	4	5
EZ07TT	13.4	14.3	15.2	16.2	17.1	18.3
EZ10TT	14.6	15.5	16.5	17.4	18.6	20.1
EZ12TT	15.8	16.8	17.7	18.9	20.1	21.3

Réglages recommandés pour la couronne				
Lors de l'utilisation :	17,5 cm	25 cm	30 cm	
17,5 cm, 25 cm y 30 cm	0-1	2-3	4-5	
17,5 cm y 25 cm	0-1	3-4	-	
25 cm y 30 cm	-	0-1	3-4	

* Les données sur la couverture ne sont qu'approximatives. La couverture réelle peut varier substantiellement en fonction de nombreux facteurs, y compris le type de pâte à joint, la viscosité de la pâte à joint, la qualité de l'installation de la plaque de plâtre, la qualité de l'installation de la bande en papier et l'état de la boîte de finition. Il n'existe aucune garantie, écrite ou implicite, selon laquelle vous obtiendrez la même couverture dans toutes les circonstances.

KITS DE PIÈCES DE RECHANGE

- 501C7 - Kit de pièces d'usure de 17,5 cm
- 501C10 - Kit de pièces d'usure de 25 cm
- 501C12 - Kit de pièces d'usure de 30 cm
- 502CN - Kit de remplacement de la roue de la boîte de finition

PIÈCES D'USURE COURANTES

- | | | |
|-------------------------------------|-------------------------------------|-------------------------------------|
| EZ07TT: | EZ10TT: | EZ12TT: |
| 200001 - Lame en acier inoxydable | 250001 - Lame en acier inoxydable | 300001 - Lame en acier inoxydable |
| 200026F - Racleur de la boîte | 250026F - Racleur de la boîte | 300026F - Racleur de la boîte |
| 209039 - Couvre-patin (côté gauche) | 209039 - Couvre-patin (côté gauche) | 209039 - Couvre-patin (côté gauche) |
| 209006 - Couvre-patin (côté droit) | 209006 - Couvre-patin (côté droit) | 209006 - Couvre-patin (côté droit) |

PRODUITS ASSOCIÉS: Panier à outils TC01TT (voir page 31)



NOUVELLES roues EasyRoll® pour les coins extérieurs* fournit un épaulement pour permettre la finition des coins extérieurs sans nécessiter d'accessoires du marché des pièces de rechange et sans endommager les essieux

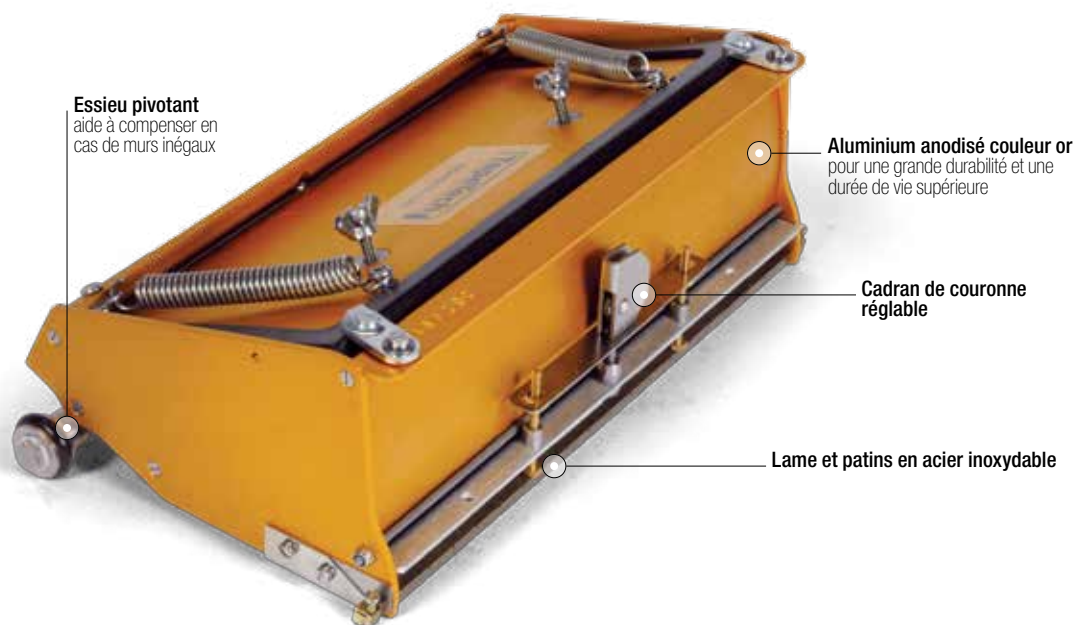

Essieu pivotant
aide à compenser en cas de murs inégaux

Aluminium anodisé couleur or
pour une grande durabilité et une durée de vie supérieure

Cadran de couronne réglable

Lame et patins en acier inoxydable

Boîtes EasyClean®



NOUVELLES roues EasyRoll® pour les coins extérieurs*

fournit un épaulement pour permettre la finition des coins extérieurs sans nécessiter d'accessoires du marché des pièces de rechange et sans endommager les essieux

Essieu pivotant
aide à compenser en cas de murs inégaux



Cadran de couronne réglable

Aluminium anodisé couleur or
pour une grande durabilité et une durée de vie supérieure

Lame et patins en acier inoxydable

MAXXBOX®
Tailles optimisées pour assurer la **productivité maximum**

**LA BONNE
TAILLE EST
IMPORTANTE**



94 % de capacité utile de plus

MaxxBox®

Voici les premières boîtes de finition haute capacité conçues pour contenir la quantité correcte de pâte à joint quand vous en avez réellement besoin – pour la première couche ou la seconde couche, lorsque vous remplissez le joint – sans le poids superflu lorsque vous n'en avez pas besoin – pour la couche de finition. Les NOUVELLES boîtes de finition MaxxBow® de TapeTech sont conçues avec le rapport optimal de capacité par rapport au poids. Cela signifie que vous obtenez plus de pâte à joint « utilisable » – la quantité que vous pouvez réellement obtenir de la boîte de finition et appliquer sur le mur – lorsque vous en avez vraiment besoin, comme pour la première couche. Les boîtes de finition dispensent automatiquement la quantité appropriée de pâte à joint et amincissent les bords des joints d'about et des joints plats en une seule passe.

Avec une capacité de pâte à joint utilisable qui varie de moins de 10 % sur l'ensemble, les boîtes de finition MaxxBow de TapeTech contiennent la quantité appropriée de pâte à joint pour vous permettre de continuer à travailler plus longtemps sur le mur sans vous épuiser. Les équipements de la série MaxxBow incorporent tous la célèbre conception EasyClean® de TapeTech. Le cadran de réglage de la couronne permet à l'utilisateur de régler facilement la quantité de pâte à joint appliquée au-dessus de la bande sur le joint de la cloison sèche. Ceci est très utile quand on passe de la première application de positionnement à la deuxième couche ou à la couche de finition. L'essieu pivotant aide à compenser lorsque la cloison sèche ou le placoplâtre d'un côté du joint est plus haut que de l'autre côté du joint. Utilisez les boîtes de finition MaxxBow avec n'importe quel style de manche de boîte de finition de TapeTech.

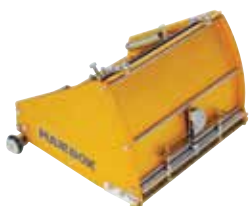

EHC07 - Boîte MaxxBow® haute capacité de 17,5 cm



EHC10 - Boîte MaxxBow® haute capacité de 25 cm



EHC12 - Boîte MaxxBow® haute capacité de 30 cm



	Couverture linéaire approximative (mètres)* - Couche de positionnement (1e couche)					
	0	1	2	3	4	5
EHC07	8.9	10.7	12.4	14.2	15.9	17.7
EHC10	7.8	8.8	9.8	10.7	11.7	12.6
EHC12	6.6	7.3	8	8.8	9.5	10.2

	Couverture linéaire approximative (mètres)* - Couche de finition (2e couche)					
	0	1	2	3	4	5
EHC07	26	27.7	29.5	31.4	33.2	35.5
EHC10	23.4	24.8	26.4	27.8	29.8	32.2
EHC12	19	20.2	21.2	22.7	24.1	25.6

	Réglages recommandés pour la couronne			
	Lors de l'utilisation :	17,5 cm	25 cm	30 cm
17,5 cm, 25 cm y 30 cm	0-1	2-3	4-5	
17,5 cm y 25 cm	0-1	3-4	-	
25 cm y 30 cm	-	0-1	3-4	

* Les données sur la couverture ne sont qu'approximatives. La couverture réelle peut varier substantiellement en fonction de nombreux facteurs, y compris le type de pâte à joint, la viscosité de la pâte à joint, la qualité de l'installation de la plaque de plâtre, la qualité de l'installation de la bande en papier et l'état de la boîte de finition. Il n'existe aucune garantie, écrite ou implicite, selon laquelle vous obtiendrez la même couverture dans toutes les circonstances.

KITS DE PIÈCES DE RECHANGE

- 501C7** - Kit de pièces d'usure de 17,5 cm
- 501C10** - Kit de pièces d'usure de 25 cm
- 501C12** - Kit de pièces d'usure de 30 cm
- 502CN** - Kit de remplacement de la roue de la boîte de finition

PIÈCES D'USURE COURANTES

- | | | |
|-------------------------------------|-------------------------------------|-------------------------------------|
| EHC07: | EHC10: | EHC12: |
| 200001 - Lame en acier inoxydable | 250001 - Lame en acier inoxydable | 300001 - Lame en acier inoxydable |
| 210024F - Racleur de la boîte | 260024F - Racleur de la boîte | 310024F - Racleur de la boîte |
| 209039 - Couvre-patin (côté gauche) | 209039 - Couvre-patin (côté gauche) | 209039 - Couvre-patin (côté gauche) |
| 209006 - Couvre-patin (côté droit) | 209006 - Couvre-patin (côté droit) | 209006 - Couvre-patin (côté droit) |

PRODUITS ASSOCIÉS: Panier à outils TC01TT (voir page 31)

CAPACITÉ UTILE DES BOÎTES DE FINITION DE TAPETECH



La capacité utile est définie comme étant la quantité de pâte à joint qui peut être tirée de la boîte de finition en appuyant à fond sur la plaque de pression.



NOUVELLES roues EasyRoll® pour les coins extérieurs*
fournit un épaulement pour permettre la finition des coins extérieurs sans nécessiter d'accessoires du marché des pièces de rechange et sans endommager les essieux

Essieu pivotant
aide à compenser en cas de murs inégaux

Aluminium anodisé couleur or
pour une grande durabilité et une durée de vie supérieure

Cadran de couronne réglable

Lame et patins en acier inoxydable

Power Assist® MAXXBOX®

Tailles optimisées pour assurer la **productivité maximum**

LE **MEILLEUR** DES DEUX MONDES

Vous obtiendrez les mêmes résultats professionnels avec environ 50 % de l'effort requis lorsque vous utilisez des boîtes de finition standard.

Power Assist® MaxxBox®



Les boîtes de finition Power Assist™ MaxxBox® de TapeTech produisent des résultats professionnels à chaque fois moyennant approximativement la moitié de l'effort requis lorsque vous utilisez des boîtes de finition standard en raison de la conception brevetée à ressorts inversés. Les boîtes de finition dispensent automatiquement la quantité appropriée de pâte à joint et amincissent les bords des joints d'about et des joints plats en une seule passe. Les boîtes de finition Power Assist™ ont une capacité supérieure, qui leur permet de contenir plus de pâte à joint qu'une boîte de finition EasyClean® standard, et la plaque de pression se retire facilement pour rendre possible un nettoyage plus rapide et plus efficace.

Le cadran de réglage de la couronne permet à l'utilisateur de régler facilement la quantité de pâte à joint appliquée au-dessus de la bande sur le joint de la cloison sèche. Ceci est très utile quand on passe de la première application de positionnement à la deuxième couche ou à la couche de finition. L'essieu pivotant aide à compenser lorsque la cloison sèche ou le placoplâtre d'un côté du joint est plus haut que de l'autre côté du joint. Nous recommandons totalement l'utilisation des manches recourbés EasyFinish™ conjointement avec les boîtes de finition Power Assist. La conception ergonomique du manche recourbé produit un effet de levier et aide à activer le mécanisme Power Assist.



PAHC07 - Power Assist® MaxxBox® de 17,5 cm



PAHC10 - Power Assist® MaxxBox® de 25 cm



PAHC12 - Power Assist® MaxxBox® de 30 cm



Couverture linéaire approximative (mètres)* - Couche de positionnement (1 ^{re} couche)	0	1	2	3	4	5
PAHC07	7.2	8.6	10	11.5	12.9	14.3
PAHC10	5.8	6.5	7.3	8	8.7	9.4
PAHC12	4.7	5.2	5.7	6.2	6.7	7.2

Couverture linéaire approximative (mètres)* - Couche de finition (2 ^e couche)	0	1	2	3	4	5
PAHC07	21	22.5	23.9	25.4	26.8	28.7
PAHC10	17.4	18.4	19.6	20.7	22.1	23.9
PAHC12	13.4	14.3	15	16.1	17.1	18.1

Réglages recommandés pour la couronne			
Lors de l'utilisation :	17,5 cm	25 cm	30 cm
17,5 cm, 25 cm y 30 cm	0-1	2-3	4-5
17,5 cm y 25 cm	0-1	3-4	-
25 cm y 30 cm	-	0-1	3-4

* Les données sur la couverture ne sont qu'approximatives. La couverture réelle peut varier substantiellement en fonction de nombreux facteurs, y compris le type de pâte à joint, la viscosité de la pâte à joint, la qualité de l'installation de la plaque de plâtre, la qualité de l'installation de la bande en papier et l'état de la boîte de finition. Il n'existe aucune garantie, écrite ou implicite, selon laquelle vous obtiendrez la même couverture dans toutes les circonstances.

KITS DE PIÈCES DE RECHANGE

- 501C7 - Kit de pièces d'usure de 17,5 cm
- 501C10 - Kit de pièces d'usure de 25 cm
- 501C12 - Kit de pièces d'usure de 30 cm
- 502CN - Kit de remplacement de la roue de la boîte de finition

PIÈCES D'USURE COURANTES

- | | | |
|--|--|--|
| <ul style="list-style-type: none"> PAHC07: 200001 - Lame en acier inoxydable 200024F - Racleur de la boîte 209039 - Couvre-patin (côté gauche) 209006 - Couvre-patin (côté droit) | <ul style="list-style-type: none"> PAHC10: 250001 - Lame en acier inoxydable 260024F - Racleur de la boîte 209039 - Couvre-patin (côté gauche) 209006 - Couvre-patin (côté droit) | <ul style="list-style-type: none"> PAHC12: 300001 - Lame en acier inoxydable 310024F - Racleur de la boîte 209039 - Couvre-patin (côté gauche) 209006 - Couvre-patin (côté droit) |
|--|--|--|

PRODUITS ASSOCIÉS: Panier à outils TC01TT (voir page 31)



La plaque de pression s'ouvre complètement
permet un remplissage avec des outils manuels

 Conception pour de la pâte
à joint à séchage rapide

Coque en polypropylène emplie de verre
fournit une surface lisse extrêmement robuste
et durable



Système de lames EasyChange™
ne nécessite aucun outil
Quatre lames profilées
en fonction de l'application, éliminant
ainsi le besoin de réglage de la
couronne

QB06-QSX - Boîte de finition QuickBox® QSX de 17 cm

La boîte de finition QuickBox QSX de 17 cm est l'outil idéal pour les professionnels qui utilisent de la pâte à joint à séchage rapide pour la première couche au-dessus de la bande de joint en papier ou en fibre de verre. La pâte à joint à séchage rapide fabriquée avec des matériaux très pointus de l'ère spatiale se retire facilement de la boîte de finition, même plusieurs heures ou jours plus tard. À présent, vous obtenez tous les avantages de l'utilisation d'une boîte de finition sans risque de séchage de la pâte à joint à l'intérieur de l'outil. La boîte de finition QuickBox® QSX est compatible avec tous les manches de boîtes de finition, y compris le Wizard. Enfin ! Quelqu'un a imaginé une boîte de finition conçue pour la pâte à joint à séchage rapide.

PIÈCES D'USURE COURANTES

PB6003
Fini plat

PB6023
Fini en couronne de 0,045

PB6033 Couronne pour les applications à
coudre extérieure

PB6043
Avec encoche pour les applications d'adhésifs

PRODUITS ASSOCIÉS : 88TTE, 8034TT, 8042TT, 8054TT, 8072TT, 8134TT, 8142TT, 8154TT, 8172TT, 8000TT (voir page 24, 25 & 26)



FAITES PREUVE D'IMAGINATION

La première boîte de finition conçue spécifiquement pour utilisation avec des pâtes à joint à séchage rapide.

QuickBox® QSX

LISSES COMME DE LA SOIE

Un outil indispensable quand on vise à atteindre la norme niveau cinq, Q4 ou toute autre norme de finition haut de gamme reconnue par l'industrie.

Les couteaux de finition de qualité supérieure de TapeTech sont l'étalon or pour les couteaux de finition et pour les couteaux à aplanir de qualité supérieure. Incorporant une ingénierie avancée et l'acier inoxydable allemand INOX de la meilleure qualité qui soit, les couteaux de TapeTech produisent le meilleur fini de l'industrie – sans exception. Le secret est la lame INOX robuste mais flexible, ainsi que le point d'appui précis intégré à la zone de préhension. Ceci permet à la lame d'avoir une surface de contact jusqu'à dix fois plus grande avec la surface, ce qui produit un fini supérieur.

La conception ergonomique est confortable, même en cas d'utilisation prolongée, et elle réduit considérablement la fatigue du poignet qui est fréquente quand on utilise des couteaux de finition traditionnels. Les couteaux sont faciles à utiliser, que ce soit avec une main ou les deux. Le manche extensible permet de tenir les couteaux en place de façon sécurisée. L'angle de la tête et la longueur du manche peuvent être ajustés facilement pour permettre d'atteindre le résultat optimal.

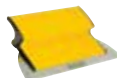

BX07TT - Couteau pour aplanir de 18 cm **BX10TT** - Couteau pour aplanir de 25 cm **BX14TT** - Couteau de finition de 36 cm **BX18TT** - Couteau de finition de 46 cm



BX24TT - Couteau de finition de 61 cm **BX32TT** - Couteau de finition de 81 cm **BX40TT** - Couteau de finition de 102 cm **BX48TT** - Couteau de finition de 122 cm



BXEH40TT - Manche extensible de 102 cm

Robustesse supérieure et flexibilité extrême
c'est le manche qui fait le travail – pas vos doigts

Préhension ergonomique

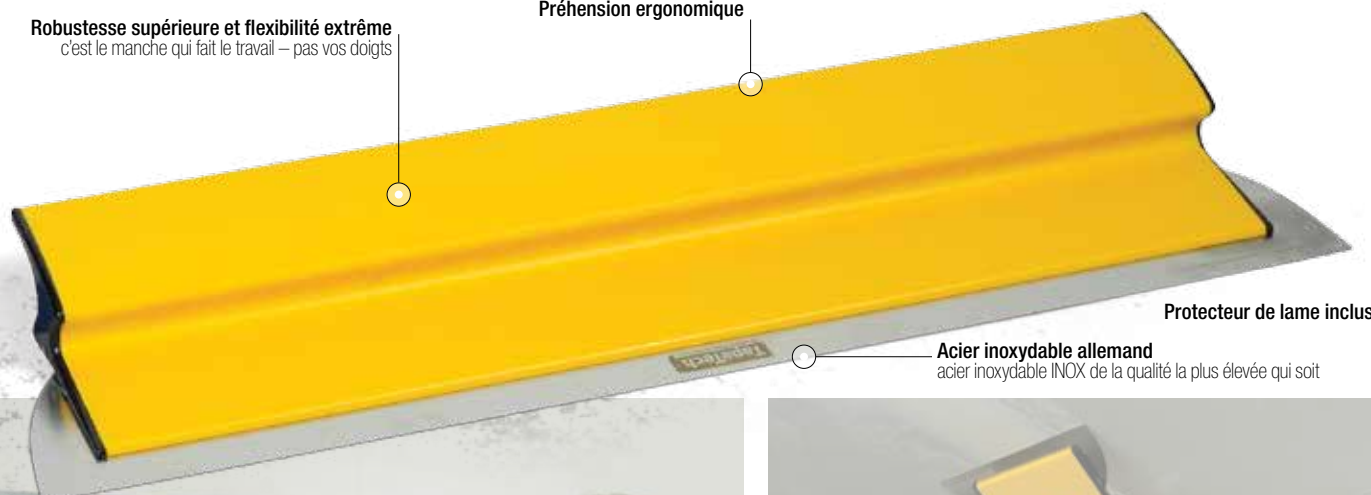

Protecteur de lame inclus

Acier inoxydable allemand
acier inoxydable INOX de la qualité la plus élevée qui soit



Couteaux de finition de qualité supérieure



Le manche de la boîte de finition XTender® de TapeTech s'attache aux boîtes de finition EasyClean®, EasyClean® High Capacity ou Power Assist® et assure le contrôle nécessaire pour détacher les boîtes du joint sans laisser de marques afin de produire un fini parfait. Le manche de la boîte de finition XTender est le manche de boîte de finition extensible le plus robuste de l'industrie, et il se règle de 104 cm à 163 cm pour accroître la portée et la versatilité de la boîte de finition. Le manche XTender est doté d'un système de freinage de style enveloppant. Le frein enveloppant fournit une portée d'action utile supérieure à celle du frein à quadrants. La zone de préhension ergonomique qui contrôle le frein peut être ajustée pour tenir compte des différences entre les tailles de mains et des préférences individuelles.

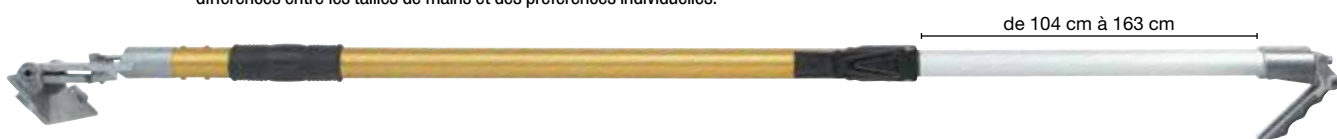

88TTE - Manche Box XTender®

Les manches des boîtes de finition de TapeTech fournissent un support et une capacité de contrôle pour les boîtes de finition EasyClean®, MaxxBoss® et Power Assist® de TapeTech. Les tubes en aluminium anodisé rendent les poignées légères et durables. Les manches droits standard de longueur fixe ont un système de freinage de style à quadrants. De nombreux professionnels préfèrent ce style de frein, qui est caractérisé par une conception comprenant une vis de pression et un ergot, parce qu'il est plus facile à ajuster en raison de l'usure normale. La bille de contrôle fournit une capacité de préhension positive pour votre main placée en haut, et elle peut être ajustée facilement tout au long de la section droite de tout manche de longueur fixe.

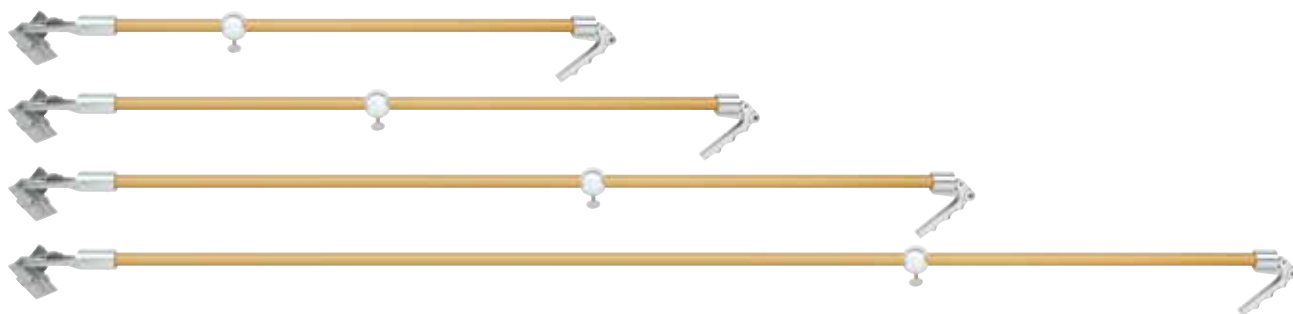

8034TT - Manche de boîte de 86 cm

8042TT - Manche de boîte de 107 cm

8054TT - Manche de boîte de 137 cm

8072TT - Manche de boîte de 183 cm

ROBUSTE ET FIABLE

Les manches des boîtes de finition de TapeTech sont les manches les plus robustes de l'industrie.

Manches de boîtes de finition

Les manches des boîtes de finition EasyFinish™ de TapeTech fournissent un support et une capacité de contrôle pour les boîtes de finition EasyClean®, MaxxBlox® et Power Assist® de TapeTech. Les manches des boîtes de finition EasyFinish de TapeTech ont une conception ergonomique recourbée qui produit un effet de levier supérieur tout en nécessitant moins d'efforts. Lorsque les plaques de plâtre ont été installées verticalement et quand la boîte de finition commence en haut du mur, ces manches permettent de pousser plus facilement sur la plaque de pression de la boîte de finition. Le manche EasyFinish comporte un système de freinage du style à quadrants. De nombreux professionnels préfèrent ce style de frein, qui est caractérisé par une conception comprenant une vis de pression et un ergot, parce qu'il est plus facile à ajuster en raison de l'usure normale. La bille de contrôle fournit une capacité de préhension positive pour votre main placée en haut, et elle peut être ajustée facilement tout au long de la section droite de tout manche de longueur fixe.

Les manches des boîtes de finition EasyFinish sont également les manches préférés pour travailler avec les boîtes de finition Power Assist. L'effet de levier et l'angle produits par la conception recourbée du manche aident à activer le mécanisme « power assist » de la boîte de finition.



8134TT - Manche EasyFinish™ de 86 cm

8142TT - Manche EasyFinish™ de 107 cm

8154TT - Manche EasyFinish™ de 137 cm

8172TT - Manche EasyFinish™ de 183 cm

FOURNIT L'EFFET DE LEVIER DONT BESOIN AVEZ VOUS

La conception recourbée du manche fournit un effet de levier accru et réduit l'effort à fournir pour les applications verticales et en hauteur.

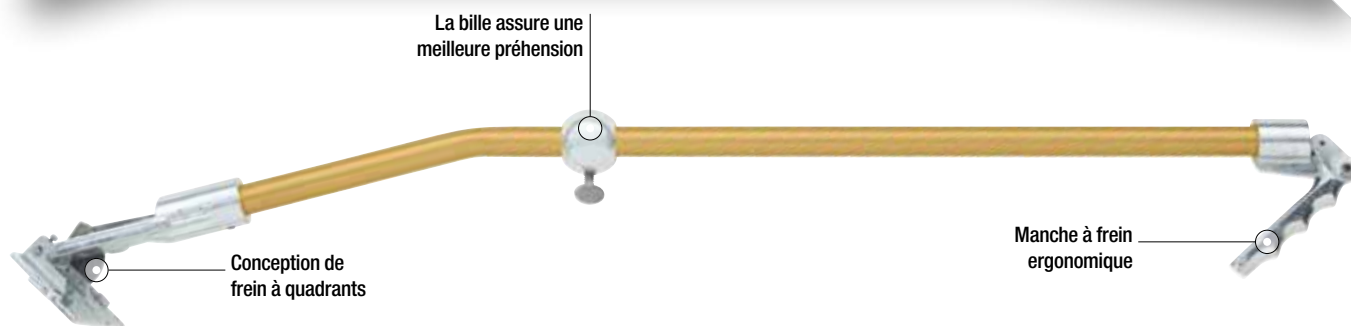

Manches de boîtes de finition EasyFinish™

LES GRANDS CHOSES VIENNENT DANS DE PETITS PAQUETS

Équipement compact tenant dans de petits espaces que vous deviez jusqu'alors terminer à la main.

Le nouveau modèle de manche compact de boîte de finition Wizard de TapeTech assure un contrôle sans égal et un accès maximum, et il élimine le besoin d'apprendre à se servir des freins sur les manches de boîtes de finition traditionnels. Le Wizard est le seul manche de boîte de finition qui positionne votre main directement au-dessus de la plaque de pression, ce qui réduit l'effort requis tout en assurant un contrôle supérieur. Il tient dans les placards les plus petits ou au-dessous d'un escalier, et il présente beaucoup moins de danger pour les travailleurs sur des échafaudages par rapport à l'utilisation d'un manche de boîte de finition d'une quelconque autre longueur. Le Wizard n'est pas limité aux espaces exigus ou aux échafaudages ; c'est un outil qui permet de finir tous les types de joints, en particulier les joints horizontaux, le plus rapidement et le plus facilement. La conception innovante, qui incorpore la possibilité d'inverser le manche avant, fournit de multiples positions ergonomiques possibles pour la main, ce qui réduit la fatigue des travailleurs et augmente la productivité. Tous les professionnels de la finition de cloisons sèches ont besoin du Wizard® dans leur boîte à outils !



8000TT - Manche de boîte de finition compact Wizard

8000TT-PA - Manche de boîte de finition compact Wizard pour Power Assist®

Manche texturé
réversible pour permettre de
multiples positions de la main



Manche principal ergonomique
pour une préhension confortable et sécurisée

Plaque de montage en aluminium
compatible avec la plupart des marques de boîtes de finition

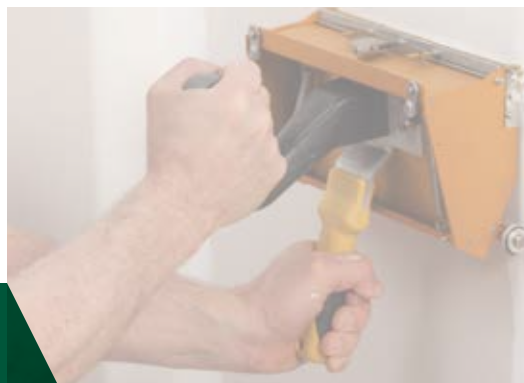

Le Wizard®



MODÈLE EN FORME DE D

Le nouveau modèle de manche est caractérisé par une zone plate usinée qui se fixe dans l'adaptateur pour applicateur d'angle (CAA-TT) en positionnant le manche de façon sécurisée et en empêchant la rotation de l'outil pendant l'emploi.

TapeTech est la première société à mettre sur le marché un système de manche interchangeable qui permet d'utiliser un manche de support avec chaque outil. Et grâce à leur nouveau diamètre optimisé, les manches de TapeTech sont les manches plus ergonomiques* sur le marché. Le manche de base s'attache au rouleau d'angle et à l'applicateur d'angle sans nécessiter d'adaptateur. Et les adaptateurs robustes faciles à changer connectent les nouveaux manches aux cache-tête de clou et aux finisseurs d'angle. Les deux manches de base comportent un raccord en forme de D qui positionne le manche de façon sécurisée dans l'applicateur d'angle et qui empêche positivement la rotation de l'outil pendant son utilisation.

À présent, votre jeu d'outils peut n'inclure qu'un seul manche de support ! Ou vous pouvez employer des adaptateurs avec plusieurs manches en même temps lorsque vous travaillez en équipe. Ce système interchangeable vous permet aussi de disposer facilement à la fois de manches de longueur fixe et de manches extensibles dans votre boîte à outils sans les dépenses que vous devriez engager pour faire de même avec les autres marques.

Remarque : Si vous utilisez vos cache-tête de clous existants avec le nouveau système de manche, vous devrez monter le manche dans les orifices à l'arrière des languettes sur le cache-tête de clou.



XHTT - Manche extensible

Les manches extensibles de TapeTech ont une longueur supérieure jusqu'à 30 % à celle des modèles antérieurs.



FHTT - Manche en fibre de verre

Les manches en fibre de verre de TapeTech ont une longueur supérieure jusqu'à 35 % à celle des modèles antérieurs.



CAA-TT - Adaptateur pour applicateur d'angle

L'adaptateur pour applicateur d'angle est inclus dans les nouveaux applicateurs d'angle (CA07TT et CA08TT). Ou vous pouvez en acheter un séparément pour pouvoir utiliser le nouveau système de manche avec vos applicateurs d'angle existants.



NSA-TT - Adaptateur pour cache-tête de clou

L'adaptateur pour cache-tête de clou est inclus avec les nouveaux cache-tête de clou (Modèles NS02TT et NS03TT). Ou vous pouvez en acheter un séparément pour pouvoir utiliser le nouveau système de manche avec vos cache-tête de clou existants.



CFA-TT - Adaptateur pour finisseur d'angle

L'adaptateur pour finisseur d'angle s'attache rapidement et de façon sécurisée à l'adaptateur FHTT ou XHTT pour emploi avec des finisseurs d'angle ou des têtes d'application de TapeTech.

Une étude indépendante réalisée au National Institute for Occupational Safety & Health et publiée dans le Journal of Hand Therapy a révélé que le diamètre des manches de support de TapeTech est le diamètre optimum pour les manches cylindriques. L'étude de NIOSH a conclu que le diamètre des manches de support de TapeTech réduit la force requise pour saisir un outil, protège les structures des joints sous-jacents et diminue le risque de développement de traumatismes cumulatifs associés aux tâches répétitives nécessitant des forces de préhension élevées et des postures contraignantes.

Manches de support



Tête de conception nouvelle
flongueur de jupe plus courte
pour faciliter le retrait du cylindre

Joint torique intégré
éliminant le besoin
d'enveloppe pour le
joint torique

Joint d'étanchéité intégré
fournit une excellente étanchéité et
élimine le besoin de joints d'étanchéité
en papier jetables après usage

**Enrobage de
manche en PVC**
pour nettoyer plus
facilement

Bille de contrôle
assure une position
sécurisée de la main
lors du pompage

Clapet à pied EasyClean®
conception à verrouillage par
torsion assurant une fixation
sécurisée et un retrait rapide

Pompes EasyClean®

Les pompes de chargement TapeTech EasyClean® combinent fiabilité et innovation pour remplir rapidement et efficacement tous vos outils d'application automatique de bande à joint et de finition. Toutes les pompes TapeTech incorporent la conception avec un tube fin qui est préférée par les professionnels de la finition et une fabrication robuste pour assurer une performance fiable et une longue durée de vie. Les pompes ont une tête de conception remaniée et un nouveau clapet à pied verrouillable par torsion qui rend possible une fixation en toute sécurité et un retrait facile pour le nettoyage et l'entretien. Les pompes TapeTech ne nécessitent pas de joint d'étanchéité en papier pour un adaptateur de remplissage ou pour un adaptateur en col de cygne en raison de la présence d'un joint torique innovant incorporé qui assure une jonction parfaite avec moins de ces maux de tête causés par la perte, l'usure ou l'endommagement des joints d'étanchéité en papier qui sont causés par l'utilisation de pompes de la concurrence. Utilisez les pompes munies de l'adaptateur de remplissage ou de l'adaptateur en col de cygne approprié. Les adaptateurs de TapeTech sont conçus avec des tolérances précises pour assurer une performance sans fuite et une longue durée de vie.



76TT - Pompe EasyClean®

Compatible avec la plupart des seaux standard. Utiliser avec l'adaptateur en col de cygne 85T.

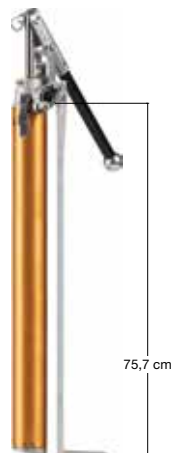

76XLTT - Pompe EasyClean® extra longue

Deux fois plus haute que la pompe 76TT standard, la pompe 76XLTT est conçue pour des barils de 115 litres ou pour réduire le besoin de se pencher de façon répétée lors du remplissage des outils avec des seaux standard. Utiliser avec l'adaptateur en col de cygne 85XLTT.



76TT-CA - Pompe EasyClean®

Pour le Canada, avec une longueur supérieure pour les seaux plus hauts. Utiliser avec l'adaptateur en col de cygne 85T et le tube droit à adaptateur en col de cygne GSRTT.



85T & 85XLTT - Col de cygne

L'adaptateur en col de cygne de TapeTech Gooseneck est utilisé avec la pompe de chargement EasyClean® pour remplir l'applicateur automatique de bande de joint. Il a une conception prévue pour le rendre solide et durable, afin de vous fournir de longues années de service.

Remplit les applicateurs automatiques de bande de joint de TapeTech.

L'adaptateur 85T est compatible avec les modèles de pompes 72TT et 73TT (avec des joints d'étanchéité 700049, non inclus), et 76TT.

L'adaptateur 85XLTT est compatible avec le modèle de pompe 76XLTT.



90T - Adaptateur de remplissage

S'attache à la pompe 76TT, 76XLTT or 76TT-CA EasyClean™ de TapeTech pour remplir de pâte à joint le MudRunner, les applicateurs d'angle, les cache-tête de clou/vis et les boîtes de finition EasyClean, MaxxBox® ou Power Assist®. Le nouveau modèle conçu pour être plus long permet de remplir encore plus facilement les boîtes de finition.

Est également compatible avec les pompes 72TT et 73TT (avec les joints d'étanchéité 700049, non inclus).



GSRTT - Tube droit à adaptateur en col de cygne

Le tube GSRTT est utilisé avec l'adaptateur en col de cygne 85T pour augmenter la stabilité lors de l'utilisation de la pompe 76TT-CA EasyClean®.

KITS DE PIÈCES DE RECHANGE

501H - Kit de pièces d'usure de la pompe - 72TT/73TT

501J - Kit de pièces d'usure de la pompe - 76TT/76TT-CA/76XLTT

501BH - Kit de pièces d'usure de la pompe - B74TT/B75TT

502H - Kit de mise au point de la pompe -

72TT/73TT/76TT/76TT-CA/76XLTT

502BH - Kit de mise au point de la pompe - B74TT/B75TT

501H1 - Kit de nettoyage de la pompe

PIÈCES D'USURE COURANTES

72TT, 73TT, 76TT, 76TT-CA, 76XLTT: B74TT, B75TT:

700032F - Écran (mailles fines) 740032 - Écran (mailles fines)

700033F - Écran (mailles grossières) 740033 - Écran (mailles grossières)

NOUVEAUX OUTILS SEMI-AUTOMATIQUES !

Finissez-vous toujours les cloisons sèches avec des outils à main comme des couteaux applicateurs et des planches à mortier ? Avez-vous toujours des hésitations en ce qui concerne le passage à des outils automatiques pour l'application de bande de joint et pour la finition en raison de leur coût ou parce que vous pensez qu'ils sont difficiles à apprendre à utiliser ? Les outils semi-automatiques de TapeTech peuvent faciliter la transition vers des outils ATF. Ce sont des outils élémentaires parfaits pour accroître votre productivité en vous permettant d'accélérer significativement la finition des coins intérieurs.



Les lisseurs d'angle de TapeTech permettent d'essuyer ou de finir rapidement les angles intérieurs. Des lisseurs directs sont utilisés pour appliquer de la pâte à joint dans les coins intérieurs. Les lisseurs indirects lissent simplement la pâte à joint qui a été appliquée par un autre outil. Les lisseurs de TapeTech servent à la fois de lisseurs directs et de lisseurs indirects. Cela signifie que vous n'avez pas besoin de décider quel modèle acheter – seulement quelle taille est appropriée à vos besoins. Les lisseurs d'angle sont compatibles avec tous les outils d'angle de TapeTech (les manches XHTT et FHHT, les applicateurs d'angle CA07TT et CA08TT et le MudRunner® 14TT).



CF25TT - Lisseur d'angle de 6,3 cm



CF30TT - Lisseur d'angle de 7,5 cm



CF35TT - Lisseur d'angle de 8,9 cm

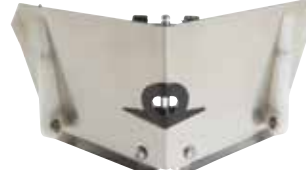

CF40TT - Lisseur d'angle de 10 cm

Seul TapeTech vous propose des kits d'accessoires faciles à installer. Ajoutez facilement une roue à strier à un lisseur afin de positionner votre bande dans le coin, et essuyez en même temps. Ou ajoutez des roues à un lisseur quelconque pour obtenir une finition plus lisse sur le mur. La flexibilité du système TapeTech vous permet de construire un outil avec les fonctionnalités que vous souhaitez et de les modifier en fonction de vos besoins.



CFK01TT - Kit de rouleau



CFK02TT - Kit de roue à strier



Outils semi-automatiques

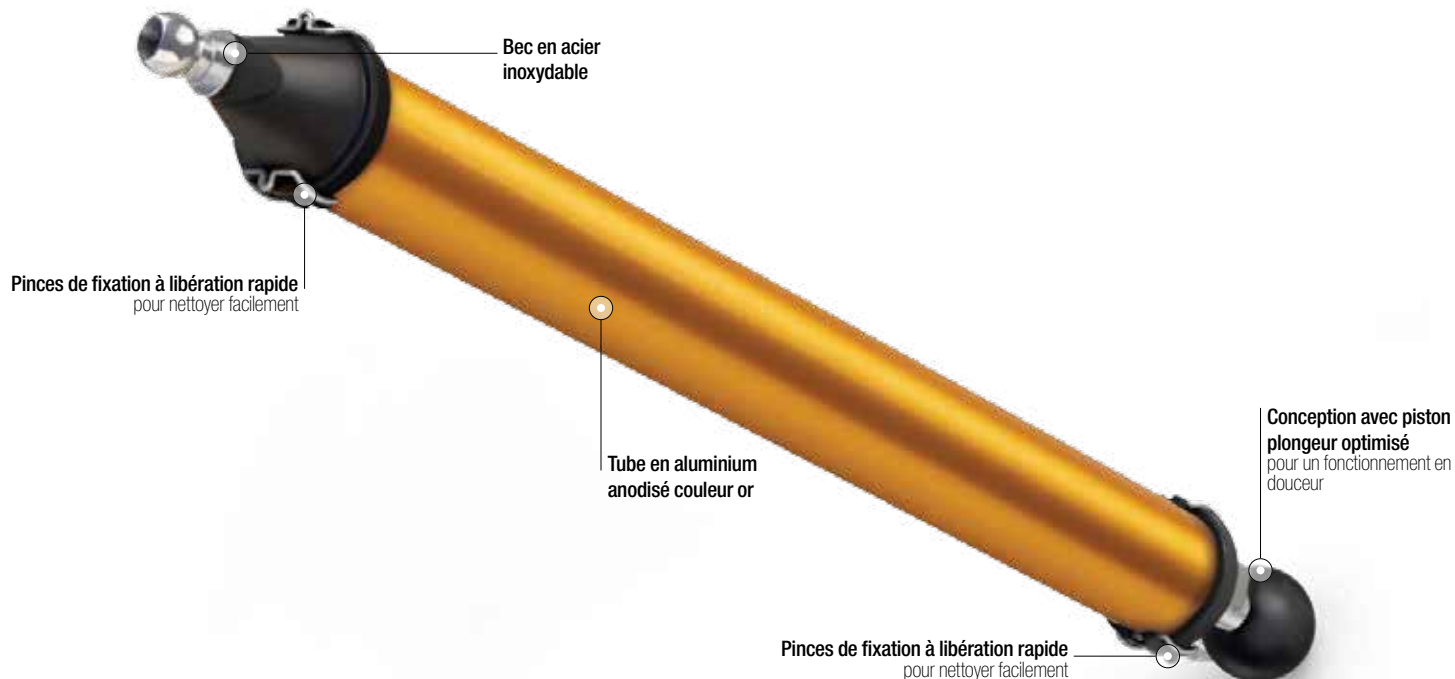

Les tubes à pâte de TapeTech alimentent les lisseurs d'angle en pâte à joint pour effectuer la finition des angles intérieurs. Ils s'attachent également aux applicateurs d'angle de TapeTech (page 9) pour appliquer des baguettes d'angle dans les coins intérieurs et extérieurs. Disponibles en trois tailles, les tubes à pâte se démontent pour permettre un nettoyage facile.



CT42TT - Tube à pâte de 107 cm



CT36TT - Tube à pâte de 90 cm



CT24TT - Tube à pâte de 60 cm



CTA01TT - Adaptateur de remplissage des tubes à pâte à joint

L'adaptateur de remplissage, qui peut être utilisé avec des tubes à pâte à joint de toute taille, est une autre façon de remplir les boîtes de finition avec la pompe de chargement. Il s'attache rapidement aux tubes à pâte à joint de TapeTech en retirant simplement l'ensemble de sortie, puis en insérant l'adaptateur de remplissage et en le sécurisant avec les verrous à ouverture rapide.



TC01TT - Panier à outils

L'accessoire parfait pour permettre aux travailleurs de remplir leurs boîtes de finition avec un tube à pâte à joint au lieu d'une pompe de chargement. Il maintient de façon sécurisée une boîte de finition de quelque taille que ce soit dans la position idéale pour le remplissage, même avec le manche attaché. Et il peut contenir de façon très pratique un tube à pâte à joint de n'importe quelle taille et un adaptateur de remplissage entre les remplissages.



IL EST **FACILE** DE COMMENCER

Les outils semi-automatiques sont une façon économique d'augmenter votre productivité.

Il est essentiel d'assurer la propreté de vos outils en tout temps et d'effectuer des opérations de maintenance périodiques pour protéger votre investissement et maximiser votre productivité. TapeTech est le seul fournisseur qui met à votre disposition tout ce dont vous avez besoin pour maintenir vos outils dans le meilleur état possible. Depuis les brosses et les adaptateurs de nettoyage jusqu'aux outils de lubrification et de maintenance, TapeTech vous aide à assurer la disponibilité constante de vos outils, ce qui vous fait gagner de l'argent.



857355 - Brosse de nettoyage de l'adaptateur en col de cygne

Conçue spécialement pour assurer la propreté de l'adaptateur en col de cygne afin de permettre un fonctionnement optimal.

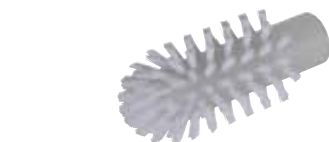

057355 - Brosse de nettoyage du tube de l'applicateur de bande de joint

Conçue spécialement pour nettoyer rapidement et efficacement le tube principal de l'applicateur automatique de bande de joint.

S'attache à une poignée de longueur quelconque ayant un filet Acme standard de 1,90 cm.



057356 - Brosse de nettoyage du tube de la pompe

Conçue spécialement pour nettoyer rapidement et efficacement le tube principal de la pompe de chargement.

S'attache à une poignée de longueur quelconque ayant un filet Acme standard de 1,90 cm.



CN-TT - Buse de nettoyage

Se raccorde à des tuyaux flexibles de taille standard aux États-Unis sans nécessiter d'adaptateur. La fabrication en métal avec sortie fileté mâle pour assurer la connexion de la buse CNA-TT et sa conception à levier arrière traditionnelle rendent cette buse simple et durable – parfaite pour son utilisation sur un chantier.



CFSTCC - Raccord pour le nettoyage des outils

Utilisé conjointement avec la buse CNA-TT pour se connecter aux raccords des outils CFS et pour permettre un nettoyage approfondi.

CNATT - Adaptateur de buse de nettoyage

S'enfile de façon sécurisée sur le gicleur d'arrosage et est compatible avec le clapet de remplissage de l'applicateur automatique de bande de joint pour nettoyer le clapet et la tête de façon approfondie sans tremper l'utilisateur.



QCA-TT - Adaptateur à connexion rapide

Utilisé conjointement avec la buse de nettoyage CN-TT avec les systèmes à tuyau flexible d'arrosage de jardin à connexion rapide les plus répandus en Europe et dans d'autres pays.



TMK01TT - Kit de maintenance des outils d'application de pâte à joint et de finition

Contenu du kit de 12 éléments : clé Allen à poignée en forme de T de 1/16", clé Allen à poignée en forme de T de 5/64", clé Allen à poignée en forme de T de 1/8", clé Allen à poignée en forme de T de 9/64", clé Allen plate standard de 0,05", tournevis de 1/4", tournevis de 5/16", tournevis de 11/32", tournevis de 3/8", jauge d'étalonnage pour boîtes de finition (BF), jauge d'étalonnage pour finisseurs d'angle (FA), boîte en plastique



RTTC-TT - Outil de réparation de câble d'applicateur de bande de joint

Conçu pour tenir facilement dans votre boîte à outils ou dans votre sac à outils, il a la longueur correcte pour pousser le piston plongeur sans endommager le tube principal de l'applicateur de bande de joint.

Nettoyage & maintenance



Poids léger
jusqu'à 50 % plus légère que n'importe quelle autre boîte à outils en vente actuellement

Pour maintenir les outils bien en place quatre verrous alternants répartissent la force de façon uniforme

Conception sur mesure des cavités prévues dans ce but immobilisent les outils pour assurer la protection optimale

Cavités universelles Pour contenir les outils standard de TapeTech et de la plupart des autres fabricants

Les PREMIÈRES boîtes à outils conçues spécialement pour des outils d'application automatique de bande de joint et de finition, et pour la façon dont les professionnels de la finition des cloisons sèches travaillent. Ces boîtes à outils se compose en application de la bande de joint et en finition proprement dite ; ces deux phases nécessitent du temps et des efforts pour mettre en place et sécher. Pourquoi quelqu'un voudrait-il avoir à transporter un jeu complet d'outils pour aller au travail et en revenir alors qu'il n'a pas besoin d'utiliser tous les outils lors de chaque phase ? Les boîtes à outils de TapeTech sont conçues pour transporter et protéger les outils requis pour chaque phase sans ajouter de poids superflu. Où la pompe se cache-t-elle donc ? Les professionnels de la finition des cloisons sèches étaient pratiquement unanimes : ils ne souhaitent pas que la pompe de chargement soit placée dans la boîte à outils avec le reste des outils. Ils ont indiqué qu'il n'est pas nécessaire d'étalonner la pompe comme les autres outils, et qu'il est tout aussi facile de la transporter séparément. Le fait de ne pas placer la pompe dans la boîte permet d'alléger cette dernière, et il est plus facile de saisir simplement la boîte à outils avec les outils dont vous avez besoin pour votre journée de travail avec la pompe séparément et de commencer à travailler !

TTCTAP - Boîte à outils pour l'application de bande de joint

La boîte à outils pour l'application de bande de joint de TapeTech est la première boîte à outils conçue spécifiquement pour protéger et transporter les outils d'application automatique de bande de joint pour la phase correspondante du travail. La boîte à outils de poids léger contient l'applicateur automatique de bande de joint, des rouleaux d'angle, des mud heads, des finisseurs d'angle et des manches. La boîte à outils d'application automatique de bande de joint de TapeTech incorpore les caractéristiques les plus demandées par les professionnels de la finition des cloisons sèches. Elle contient également l'applicateur automatique de bande à joint CFS Bazooka®.

TTCFIN - Boîte à outils pour la finition

La boîte à outils pour la finition de TapeTech est la première boîte à outils conçue spécifiquement pour protéger et transporter les outils de finition pour la phase de finition du travail. La boîte à outils légère contient deux boîtes de finition* (17,5 cm & 25 cm, 17,5 cm & 30 cm ou 25 cm & 30 cm), deux finisseurs d'angle, des manches pour boîte de finition, un applicateur d'angle, un manche pour applicateur d'angle et deux cache-tête de clou/vis avec manches. La boîte à outils de finition de TapeTech incorpore les caractéristiques les plus demandées par les professionnels de la finition des cloisons sèches.

*N'est pas compatible avec les boîtes de finition MaxxBlox.

Tête d'applicateur automatique de bande à joint

Nouveau modèle de roue à strier pour travailler avec précision dans les coins.

Pompe Endurance™

La pompe Endurance a une conception horizontale permettant un chargement plus facile de la pompe, des garnitures V-Max Blue™ à longue durée de vie et un revêtement de protection de pompe Chromex™ pour créer la pompe la plus robuste et la plus fiable qui soit sur le marché.

Poignée alignée

La gâchette double permet de contrôler la roue à strier et arrête positivement l'arrivée de la pâte à joint sans aucun suintement.

Tuyau flexible d'appoint de 4,5 m

Augmente la flexibilité.

Applicateur automatique de bande de joint

Poids réduit à 3 kg pour réduire la fatigue.

Contrôle du débit

La première pompe de l'industrie à contrôle par radiofréquence contrôle le débit depuis l'outil même, sans nécessiter de câble.

Raccordement au tuyau flexible sans nécessiter d'outil

Permet un raccordement rapide et sécurisé.

Pivot en Z

Élimine la tendance au tortillement du tuyau flexible.

Cadre en acier pour usage intensif et pneus incroyables

Protège les composants les plus importants contre les risques d'endommagement sur le chantier. Comprend un plateau à outils intégré permettant un rangement pratique des outils et des accessoires.

Moteur MaxPower

Le moteur MaxPower est un modèle de moteur totalement enclos et refroidi par un ventilateur qui protège les composants intérieurs contre les saletés, la poussière et la pâte à joint. C'est un puissant moteur c.c. qui ne nécessite jamais de balais, et Graco offre à ses utilisateurs une garantie à vie.

Conception Max Flo™

La combinaison des passages à liquide Max Flo et du clapet à grandes billes permet de charger efficacement la pâte à joint épaisse.

Trémie de 95 litres

Comprend un couvercle étanche à l'air permettant de préserver la pâte à joint en vue d'utilisation le lendemain.

Filtre de trémie interne

Il permet de recycler la pâte à joint du chantier sans générer d'ordures à la suite de l'aplatissement.

Système Advantage Drive™

Lien crucial entre le moteur et la pompe, le système Advantage Drive consistant en engrenages en acier trempé a une durée de vie utile supérieure à tout autre système existant sur le marché, et Graco offre une garantie à vie à tous ses utilisateurs.

Pompe à détachement rapide

Détachement rapide de la pompe sans nécessiter d'outil afin de permettre un transport facile dans des escaliers et de charger/décharger facilement le matériel dans un véhicule.



Poste de lavage des outils

Lavage sous pression de tous les outils de chantier.



Poste de remplissage des outils

Remplit les outils d'application de bande à joint conventionnels quand la pompe est en marche.



BAZOOKA®

ALIMENTÉE PAR



POMPE À DÉBIT CONSTANT

CTPMP - Pompe Bazooka® à débit constant (120 V : É.-U.)

CTEPM - Pompe Bazooka® à débit constant (230 V : Europe)

CTAPMP - Pompe Bazooka® à débit constant (230 V : Australie)

CTUPMP - Pompe Bazooka® à débit constant (110 V : R.-U.)

Toutes les pompes incluent un tuyau flexible de 15 m (257133), un tuyau flexible d'appoint de 4,5 m (223756), un filtre à trémie (16C298) et un pivot en Z (24D166).



257133 - Tuyau flexible NPT de 1,27 cm x 15 m



223756 - Tuyau flexible d'appoint de 4,5 m



24D166 - Pivot en Z



16C298 - Filtre de recharge

Pour les pompes Bazooka à débit constant.



T05CF - Applicateur automatique de bande à joint à débit constant



CF07H - Boîte à débit constant de 17,8 cm

CF10H - Boîte à débit constant de 25,4 cm

CF12H - Boîte à débit constant de 30,5 cm



T8034 - Manche pour boîte à débit constant de 86 cm

T8042 - Manche pour boîte à débit constant de 107 cm

T8054 - Manche pour boîte à débit constant de 137 cm

T8072 - Manche pour boîte à débit constant de 183 cm



La conception en forme de larme est ergonomique ; elle permet une préhension plus facile et réduit la fatigue. Verrouillage sécurisé du manche à extrémité en forme de larme sur la boîte de finition.

T14CF - Manche de finisseur d'angle à débit constant de 107 cm

T14EC - Manche de finisseur d'angle à débit constant de 152 cm



Tête pivotante avec brevet en instance pour améliorer la circulation de la pâte à joint.

Utilisez-la avec les finisseurs d'angle 40TT, 42TT, 45TT, 48TT ou 48XTT - Non inclus

CTFILL - Kit de remplissage

Sert à remplir les outils d'application automatique de bande à joint et de finition standard depuis la pompe à débit constant.



122267 - Pneu de rechange

Pour les pompes Bazooka à débit constant.



CTLV - Contrôleur à fréquence radio

Pour utilisation avec les manches d'applicateurs de bande de joint et de finisseurs d'angle.



CTBXC - Contrôleur à fréquence radio

Pour utilisation avec les manches de boîte de finition.



ENTRETIEN : POURQUOI ET QUAND

Entretien périodique

Tout comme les véhicules automobiles, les outils ATF ont des composants qui s'usent naturellement avec l'usage. Et tout comme dans le cas des véhicules automobiles, si ces composants ne sont pas entretenus, cela peut causer des problèmes plus graves. Il existe un certain nombre de pièces d'usure dans un outil ATF. En fait, TOUS les outils ATF contiennent des pièces d'usure.

La clé pour comprendre les pièces d'usure est que leur durée de vie utile dépend principalement des trois variables suivantes :

TECHNIQUE – comment utilisez-vous vos outils ? **FRÉQUENCE** – vous servez-vous souvent de vos outils et pendant combien de temps à chaque fois ?

ENTRETIEN – Nettoyez-vous et graissez-vous bien vos outils ?

LA DURÉE DE LA PÉRIODE PENDANT LAQUELLE VOUS AVEZ UTILISÉ VOTRE OUTIL N'EST PAS IMPORTANTE.

Les pièces d'usure DOIVENT être remplacées régulièrement. Quand elles ne le sont pas, la performance des outils s'en ressent, la productivité et la rentabilité sont réduites, et d'autres composants de l'outil risquent d'être endommagés. Ce qui nous amène à la catégorie suivante :

Besoin de réparation

Il peut être nécessaire de faire réparer un outil en conséquence de dommages subis par cet outil de toute manière qui n'est pas le résultat de défauts de composants, de vices de fabrication ou d'un entretien inadéquat. Vous avez peut-être laissé tomber un de vos outils. Vous avez peut-être tenté de réparer votre outil tout seul avec des outils incorrects et des connaissances insuffisantes. Ou vous n'avez peut-être pas changé des pièces d'usure conformément aux recommandations, ce qui a entraîné l'usure prématurée de composants autres que les pièces d'usure. Vous avez peut-être négligé de nettoyer et de lubrifier correctement vos outils, ce qui a entraîné l'usure prématurée de pièces d'usure et de composants autres que les pièces d'usure.

Voici un exemple d'une façon dont un entretien inadéquat de vos outils peut causer des problèmes que vous considérez peut-être comme étant couverts par la garantie mais qui font naître un besoin de réparation : Si l'outil d'application automatique de bande de joint n'est pas nettoyé et lubrifié correctement, l'arbre du toc d'entraînement risque de geler à l'intérieur du tambour d'enroulement du câble. Ceci peut se produire quelques jours seulement après l'achat de l'outil si celui-ci n'est pas entretenu correctement. De nombreux propriétaires d'outils renvoient leurs outils pour les faire réparer en supposant qu'il s'agit d'un problème couvert par la garantie étant donné que celui-ci s'est déclaré quelques semaines ou même quelques jours seulement après l'achat de ces outils. Mais cet exemple de problème n'est pas couvert par la garantie. Il s'agit d'un besoin de réparation résultant du fait que l'outil n'a pas été entretenu comme il aurait fallu.

SOUVENEZ-VOUS DE CECI : L'ABSENCE D'ENTRETIEN ADÉQUAT D'UN OUTIL CAUSE TOUJOURS UN BESOIN DE RÉPARATION.

Quels composants faut-il changer ? Et quand ? SERVEZ-VOUS DE CE TABLEAU COMME D'UN GUIDE : Remarque : Ces recommandations sont basées sur une utilisation quotidienne régulière.

Tous les jours - Nettoyez et lubrifiez tous les outils chaque jour après avoir fini de vous en servir.

Une fois par mois

APPLICATEURS DE BANDE DE JOINT		POMPES	FINSSEURS D'ANGLE	BÔITES DE FINITION
Lame pyramide	Ressort			Lames
Aiguille du mécanisme d'avancement	Ensemble de câble principal			

Une fois tous les trois mois

APPLICATEURS DE BANDE DE JOINT		POMPES	FINSSEURS D'ANGLE	BÔITES DE FINITION
Racleur du clapet de contrôle	Ressort du mécanisme d'avancement	Écrans	Lames	Cache-patin
Roue à strier	Ressort	Joint d'étanchéité	Patins	Pincettes de réparation
Ressort du toc d'entraînement		Joint d'étanchéité en Buna	Vis de pression	Joints toriques
Base du piston plongeur		Joints toriques		

Une fois par an

APPLICATEURS DE BANDE DE JOINT		POMPES	FINSSEURS D'ANGLE	BÔITES DE FINITION
Aimant	Clapet	Revêtement intérieur de bague	Ressorts	Vis d'épaulement
Mécanisme de libération du mécanisme d'avancement à came	Essieu de la roue à strier	Base en forme de U	Ressorts de tension de lame	Nyliners
Rouleau à chaîne	Bague à tête	Racleur	Pincettes centrales	Rondelles de palier
Chaîne de la roue à strier	Roue de l'applicateur de bande de joint	Disque de clapet	Ensemble de pince centrale	Roues
Console terminale	Bague de tête	Pince de fixation		Racleurs
Rondelle de la base	Tube du bloc de cutter	Mèche WireForm pour le pied de la pompe		
Roue du tube de contrôle	Ressort tronçonné			
Essieu du rouleau	Noyau			
Rouleau à frein	Guide du mécanisme d'avancement			
Ensemble de rouleau à frein	Écrou de blocage			
Ressort de torsion du frein	Nyliner, palier			
Insert amovible	Rondelle du tambour			
Cales de la plaque latérale	Nyliner, palier			
Enclume	Revêtement intérieur			



COMMENT GAGNER DES RÉCOMPENSES ! FACILEMENT !

Bienvenue au programme ProPoints de TapeTech ! Le premier programme de récompenses de l'industrie pour les clients fidèles, dans le cadre duquel vos achats vous permettent de gagner des points que vous pouvez échanger contre des récompenses de valeur de TapeTech. Dès maintenant, vos outils TapeTech vous aident à gagner de l'argent ET à obtenir des récompenses de valeur !

ACHETEZ

Achetez des outils TapeTech chez un revendeur agréé.

Tous les modèles neufs actuels sont admissibles.

Les pièces de rechange ne gagnent pas de ProPoints

GAGNEZ

Enregistrez vos outils en lignes dans les 14 jours suivant leur achat.

Envoyez le reçu par courrier électronique ou par télécopie dans les 30 jours suivant votre achat.

Gagnez des ProPoints.

ÉCHANGEZ

Lorsque vous aurez accumulé un minimum de 1 500 ProPoints, vous pourrez les échanger contre des récompenses !

tapetech.com/fr/propoints



PROFESSIONAL DRYWALL FINISHING TOOLS

1327 Northbrook Parkway, Ste 400
Suwanee, GA 30024

