

STANLEY®

CATALOGO - LISTINO 2016



LAVORIAMO PER L'ECCELLENZA

Dal 1843, abbiamo fissato gli standard di eccellenza per tutto ciò che facciamo. Nessuna altra Azienda al mondo ha una tradizione così forte ed unica nel creare utensili per lavorare sempre al meglio, velocemente ed in sicurezza.

La mission STANLEY è quella di portare gli utilizzatori all'eccellenza, lavorando sulle loro potenzialità. Ciò significa aiutarli a lavorare velocemente ed in modo più preciso, con utensili dalle caratteristiche uniche.

STANLEY ha la passione verso il miglioramento continuo, nel creare prodotti nuovi, e portare le persone all'eccellenza - questo è "Performance in Action", cioè la nostra promessa.





**“ QUANDO TROVI
L'UTENSILE GIUSTO, NON
TE NE SEPARI MAI ”**

MARK - COSTRUTTORE

9.0
out of 10

reevoo 

LA TRADIZIONE DIETRO OGNI UTENSILE

RECENSIONI IMPARZIALI DAI PROFESSIONISTI

In STANLEY sappiamo che i professionisti tengono in grande considerazione le recensioni degli utilizzatori. Per questo motivo chiediamo a chi utilizza gli utensili STANLEY quotidianamente di fare recensioni imparziali sui nostri prodotti.

Da qui nasce la collaborazione con Reevoo, un brand indipendente e molto conosciuto, che raccoglie e pubblica le recensioni dei nostri utilizzatori. Sia STANLEY che Reevoo non intervengono nelle recensioni, né le censurano. Il marchio Reevoo è garanzia di autenticità - tutte le recensioni pubblicate sono reali al 100% e scritte da veri utilizzatori.

www.stanley.it/reviews

TUTTO IL SUPPORTO DI CUI HAI BISOGNO

Gli utensili STANLEY vengono prodotti secondo i più alti standard qualitativi e testati a fondo, per garantire sempre la massima qualità e prestazioni. Il nostro Servizio Assistenza è a disposizione per qualsiasi domanda/ problema relativa ai prodotti. Visita il sito Service STANLEY - per contatti, FAQ, manuali, ricambi e supporto post vendita.

<http://www.2helpu.com/STANLEY/IT/>

Gli elettroutensili STANLEY FatMax® sono coperti da garanzia come segue:

1

Garanzia 1 anno*

Tutti gli elettroutensili STANLEY FatMax® sono coperti da un anno di garanzia. In caso di difetti di materiale o lavorazione entro un anno dall'acquisto, STANLEY garantisce la sostituzione o la riparazione gratuita delle parti difettose o - a discrezione - la sostituzione gratuita dell'elettroutensile.

3

Garanzia 3 anni**

Registrando l'elettroutensile STANLEY FatMax® entro 4 settimane dall'acquisto si ottiene la garanzia di 2 anni aggiuntivi. A registrazione effettuata, in caso di difetti di materiale o lavorazione, STANLEY garantisce la sostituzione o riparazione gratuita delle parti difettose o - a discrezione - la sostituzione gratuita dell'elettroutensile.

Registrati su: <http://www.stanley.it/mystanley>

* rif. Condizioni generali di vendita. Ulteriori informazioni su <http://www.stanley.it/warranty>

** rif. Condizioni generali di vendita. Registrazione entro 4 settimane dall'acquisto. Ulteriori informazioni su <http://www.stanley.it/warranty>

Tutte le riparazioni vengono effettuate da personale esperto STANLEY. I nostri tecnici rispettano i più alti standard qualitativi ed utilizzano parti di ricambio STANLEY originali. Mediamente la riparazione viene conclusa in 48 ore, ed il prodotto riparato viene reso con un'ulteriore garanzia di 90 giorni.

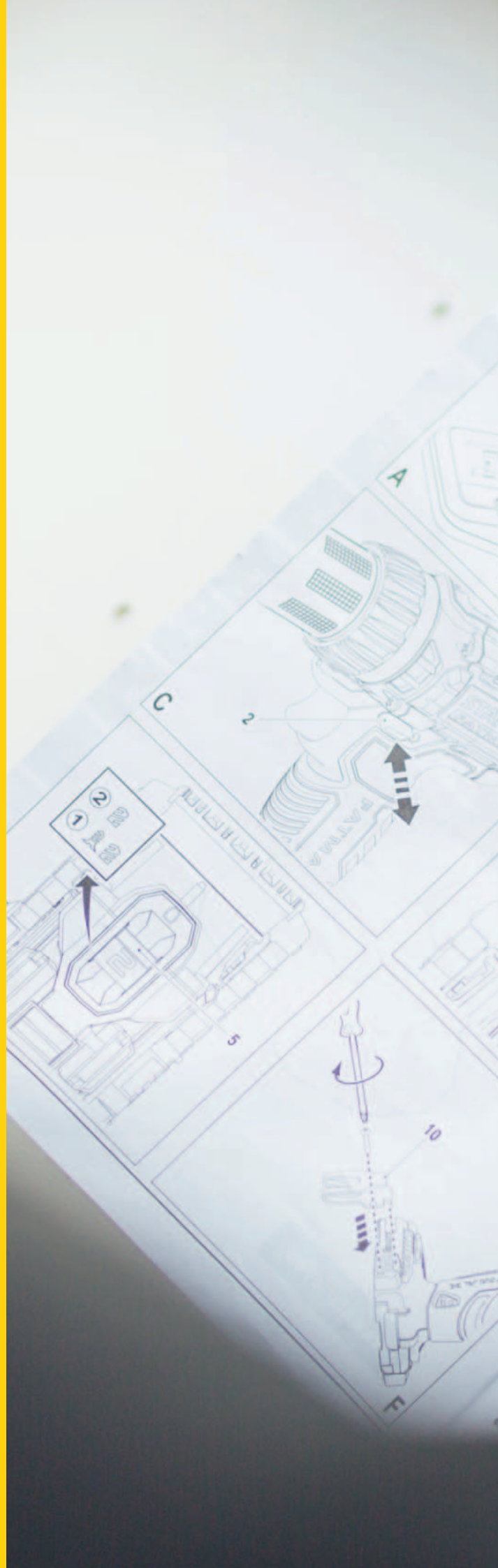



Save all warnings and instructions for future reference.
 The term "power tool" in all of the warnings listed below refers to your mains operated (corded) power tool or battery operated (cordless) power tool.

1. **Work area safety**
 - a. Keep work area clean and well lit. Cluttered or dark areas invite accidents.
 - b. Do not operate power tools in explosive atmospheres, such as in the presence of flammable liquids, gases or dust. Power tools create sparks which may ignite the dust or fumes.
 - c. Keep children and bystanders away while operating a power tool. Distractions can cause serious injury.

2. Electrical safety

- a. Power tool plugs must match the outlet. Never modify the plug in any way. Do not use any adapter plugs with earthed (grounded) power tools. Unearthed power tools should be used with a double insulated cord.
- b. Avoid body contact with earthed or grounded surfaces such as pipes, radiators, ranges and refrigerators. There is an increased risk of electric shock if your body is connected to ground.
- c. Do not abuse power tool to run or lift conditions. Your body is not designed to bear the full load of electric shock.
- d. Do not abuse the cord. Never use the cord for carrying, pulling or unplugging the power tool. Cord away from heat, oil, sharp edges or points. Damaged or entangled cords can cause electric shock.

www.electricsystems.co.uk



LA NOSTRA GAMMA

STANLEY



DI UTENSILI DALLE CARATTERISTICHE UNICHE

...per uso quotidiano



STANLEY FATMAX

GARANTISCE LA MASSIMA QUALITA' E PRESTAZIONI

...per lavorare sempre al meglio, giorno dopo giorno

CHIAVE DI LETTURA/INFORMAZIONI DI PRODOTTO

Questa è una pagina-esempio che spiega come vengono visualizzate le informazioni di prodotto – sia sotto forma di caratteristiche tecniche che di tabella esplicativa.

COLTELLO FATMAX® EXOCHANGE

STANLEY
FATMAX



NUOVO

STANLEY	Lunghezza (mm)			€	
FMHT0-10288	190	X	4	12,20	3253560102883

FMHT0 - 10288

Indica la famiglia di prodotto secondo la classificazione STANLEY: in questo caso FatMax® Hand Tools. Il numero indica il tipo di confezionamento (es. cartoncino appendibile, conf. industriale, espositore...)

I codici prodotto:

XTHT = Xtreme Hand Tools (utensili e strumenti di misura STANLEY Xtreme)
 FMHT = FatMax® Hand Tools (utensili e strumenti di misura STANLEY FatMax®)
 FMST = FatMax® Storage (portautensili STANLEY FatMax®)
 STHT = STANLEY Hand Tools (utensili e strumenti di misura STANLEY)
 STMT = STANLEY Mechanics Tools (utensili meccanici STANLEY)
 STST = STANLEY Storage (portautensili STANLEY)

Informazioni tecniche

Indica se il prodotto è appendibile

Indica l'unità di vendita

Indica il codice a barre

SOMMARIO

11

STRUMENTAZIONE ELETTRONICA



- 14 Livellatori laser
- 30 Ruote di Misurazione
- 33 Misuratori Laser
- 36 Rilevatori Metallo
- 38 Smart Tools
- 40 Torce

45

PORTAUTENSILI



- 47 TStak
- 50 Valigie per Manutenzione
- 53 Carrelli
- 55 Cassette Portautensili
- 63 Vasche Mobili
- 65 Portaminuterie
- 70 Cavalletti
- 72 Soft Bags e Foderi

81

STRUMENTI DI MISURA



- 85 Flessometri
- 93 Rotelle Metriche
- 102 Livelle
- 110 Pennarelli, Tracciatori e Matite
- 118 Squadre e Compasso

123

UTENSILERIA MANUALE



- 129 Coltelli, Cutters e Lame
- 150 Seghe
- 162 Pialle e Pialletti
- 172 Scalpelli e Surforn
- 183 Giraviti e Inserti
- 214 Tenaglie - Morsetti
- 224 Levachiodi - Fubar
- 228 Scalpelli
- 234 Martelli e Mazzette
- 241 Graffatrici - Rivettatrici
- 259 Utensili per Decorare

265

UTENSILERIA MECCANICA



- 266 Chiavi a Bussola e Accessori
- 276 Set Chiavi a Bussola
- 302 Chiavi di Manovra
- 315 Chiavi Maschio
- 320 Pinzetteria / Cesoie / Tagliabulloni
- 337 Seghe Metallo

343

UTENSILI PER GESSO RIVESTITO



- 344 Spatole
- 348 Vaschette e Mescolatori
- 350 Smerigliatori
- 352 Squadre-Seghe
- 355 Pinze Punzonatrici
- 356 Varie

359

ELETTROUTENSILI STANLEY FATMAX®



- 370 Utensili a Batteria 18V
- 371 Utensili a Batteria 10.8V
- 372 Kit Batteria 18V e 10.8V
- 374 Trapani Tassellatori
- 376 Utensili da Taglio
- 378 Smerigliatrici Angolari
- 380 Altri Utensili
- 382 Set Accessori

390

INDICE

STRUMENTAZIONE ELETTR

ONICA



IL CONSIGLIO DEL PROFESSIONISTA



GUIDA ALLA SCELTA DI UN LASER

LE PRINCIPALI TIPOLOGIE DI LASER STANLEY



Livelli ottici



Rotanti



A croce



Multilinee



A punti

LE 4 FUNZIONI PRINCIPALI DI UNO STRUMENTO LASER

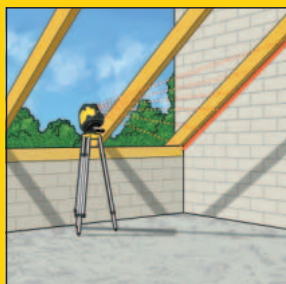

◀ Angoli ed inclinazioni

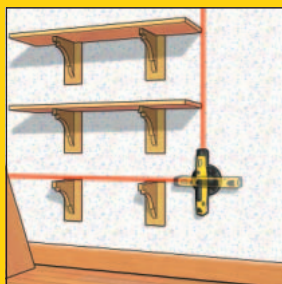

◀ Squadro



◀ Piombo e riporto



◀ Livellamento orizzontale e verticale, allineamento

COS'E' UN LASER?

LASER è un acronimo per "Light Amplification by Stimulated Emission of Radiation" (amplificazione luminosa per mezzo di emissione stimolata di radiazioni). Il raggio laser viene generato da un diodo che emette un fascio di luce di lunghezza d'onda definita. Minore è la lunghezza d'onda, maggiore è la visibilità del raggio. I laser STANLEY hanno una lunghezza d'onda standard di 635 Nm che li rende operativi ad usi fino a 300 metri.

INDICE IP

L'indice IP è molto importante quando si lavora in presenza di polveri o pioggia, in quanto definisce il grado di protezione contro la penetrazione degli agenti esterni. I laser STANLEY hanno categoria IP 54 (protezione contro la polvere e gli spruzzi di acqua) e IP 66 (protezione totale contro la penetrazione di polvere e l'acqua abbondante).

IL CONSIGLIO DEL PROFESSIONISTA



GUIDA ALLA SCELTA DI UN LASER

I LASER SONO POTENZIALMENTE PERICOLOSI?

I laser sono suddivisi dalla norma CEI EN 60825-1 in 7 classi di pericolosità crescente: 1, 1M, 2, 2M, 3R, 3B, 4. I laser STANLEY appartengono alle classi inferiori, da 1 a 2M.

Classe 1 - Laser che sono sicuri nelle condizioni di funzionamento ragionevolmente prevedibili;

Classe 1M - Laser che sono sicuri nelle condizioni di funzionamento ragionevolmente prevedibili, ma che possono essere pericolosi se l'utilizzatore impiega strumenti ottici all'interno del fascio;

Classe 2 - Laser per i quali la protezione dell'occhio è normalmente assicurata dalle reazioni di difesa, compreso il riflesso palpebrale;

Classe 2M - Laser per i quali la protezione dell'occhio è normalmente assicurata dalle reazioni di difesa, compreso il riflesso palpebrale; tuttavia, l'osservazione può risultare pericolosa se all'interno del fascio l'utilizzatore impiega strumenti ottici.

RIPARAZIONI LASER IN GARANZIA E SERVIZI DI CALIBRAZIONE

STANLEY garantisce la conformità dei suoi prodotti e si impegna a soddisfare totalmente la propria clientela.

Tutti i prodotti STANLEY hanno una garanzia da 1 a 5 anni, a seconda dei modelli.

Le clausole di garanzia sono specificate in ciascun manuale di uso e manutenzione.

Durante il periodo di garanzia, STANLEY si fa carico della riparazione e delle spese di resa dei prodotti difettosi.

Se la riparazione non rientrasse negli ambiti della garanzia, STANLEY provvederà ad inviare al cliente un preventivo di spesa da confermare per accettazione da parte del cliente. Ogni prestazione effettuata fuori garanzia sarà fatturata. La garanzia non copre i danni accidentali o dolosi causati da negligenza o cattivo utilizzo del prodotto, o risultante da causa di forza maggiore. La garanzia STANLEY non prevede copertura in caso di usura del prodotto o dei suoi componenti.

Qualsiasi intervento o riparazione non effettuata da STANLEY comporta la nullità della garanzia.

STANLEY consiglia fortemente di controllare spesso la calibratura dei propri strumenti. In caso di calibratura al di fuori dei parametri contattate il servizio assistenza.



ASSISTENZA LASER STANLEY

Via Energy Park, 6 -Building C3
20871 VIMERCATE (Mb)
Tel. 039 9590333
Fax 039 9590320
service.italia@sbdinc.com

LIVELLATORI LASER

LIVELLATORE LASER RL HVPW - RAGGIO VERDE

STANLEY
FATMAX



- Livellatore laser rotante autolivellante.
- Consente di effettuare i lavori di livellamento orizzontale e verticale, squadri e piombo, scanning. Vetro che protegge la testa. Diodo laser verde 515 Nm, classe 2.
- Precisione: $\pm 1,5$ mm a 30 metri. Raggio di utilizzo: fino a 300 metri. Scansioni a 10° / 45° / 90°.
- Impugnatura e inserti in gomma alla base del livellatore per la massima resistenza all'uso. Allarme ADS per segnalare quando lo strumento viene mosso. Doppia pendenza asse x e yz. Velocità di rotazione 600 - 300 - 150 - 0 giri/min.
- Funzione telecomando. Protezione a pioggia e polvere (norme IP66).
- La confezione include: supporto da parete, target, caricabatterie, pacco batterie ricaricabili, occhiali, telecomando, manuale, valigetta per il trasporto.
- Garanzia estesa a 2 anni.

STANLEY				€	
FMHT1-77441		-	1	1.500,00	3253561774416

LIVELLATORE LASER RL HW

STANLEY
FATMAX



- Livellatore laser rotante autolivellante.
- Consente di effettuare i lavori di livellamento orizzontale. Vetro che protegge la testa. Diodo laser 635 Nm, classe 2M. Precisione: $\pm 1,5$ mm a 30 metri. Raggio di utilizzo: fino a 300 metri. Impugnatura e inserti in gomma alla base del livellatore per la massima resistenza all'uso. Allarme ADS per segnalare quando lo strumento viene mosso. Velocità di rotazione: 600 giri/min. Protezione a pioggia e polvere (norme IP66). La confezione include: ricevitore, target, caricabatterie, pacco batterie ricaricabili, manuale, valigetta per il trasporto.
- Garanzia estesa a 2 anni.

STANLEY				€	
1-77-496		-	1	1.050,00	3253561774966

LIVELLATORE LASER RL HW+

STANLEY
FATMAX



- Livellatore laser rotante autolivellante.
- Consente di effettuare i lavori di livellamento orizzontale e verticale. Vetro che protegge la testa. Diodo laser 635 Nm, classe 2M. Precisione: $\pm 1,5$ mm a 30 metri. Raggio di utilizzo: fino a 300 metri. Testa regolabile con un'angolazione di 10° su asse X e Y. Impugnatura e inserti in gomma alla base del livellatore per la massima resistenza all'uso. Allarme ADS per segnalare quando lo strumento viene mosso. Velocità di rotazione: 600 giri/min. Doppia pendenza asse x e yz. Funzione telecomando. Protezione a pioggia e polvere (norme IP66). La confezione include: telecomando, ricevitore, target, caricabatterie, pacco batterie ricaricabili, manuale, valigetta per il trasporto.
- Garanzia estesa a 2 anni.

STANLEY				€	
1-77-429		-	1	1.100,00	3253561774294

LIVELLATORE LASER RL HGW

STANLEY
FATMAX



- Livellatore laser rotante autolivellante.
- Consente di effettuare tutti i lavori di livellamento orizzontale, verticale e inclinazione controllata elettronicamente. Vetro che protegge la testa. Diodo laser 635 Nm, classe 2M. Precisione: $\pm 1,5$ mm a 30 metri. Raggio di utilizzo: fino a 300 metri. Testa regolabile con un'angolazione di 10° . Impugnatura e inserti in gomma alla base del livellatore per la massima resistenza all'uso. Allarme ADS per segnalare quando lo strumento viene mosso. Velocità di rotazione: 1000 - 600 - 300 - 150 - 0 giri/min. Doppia pendenza asse x e y. Funzione telecomando. Protezione a pioggia e polvere (norme IP66). La confezione include: ricevitore, target, caricabatterie, pacco batterie ricaricabili, occhiali, mirino telescopico, telecomando, manuale, valigetta per il trasporto.
- Garanzia estesa a 2 anni.

STANLEY				€	
1-77-439		-	1	1.850,00	3253561774393

LIVELLATORE LASER RL HV

STANLEY
FATMAX



- Livellatore laser rotante autolivellante.
- Consente di effettuare i lavori di livellamento orizzontale, verticale, squadri, scanning. Vetro che protegge la testa. Diodo laser 635 Nm, classe 2M. Precisione: $\pm 1,5$ mm a 30 metri. Raggio di utilizzo: fino a 200 metri con ricevitore. Scansioni a $10^\circ / 45^\circ / 90^\circ$. Testa regolabile con un'angolazione di 10° . Impugnatura e inserti in gomma alla base del livellatore per la massima resistenza all'uso. Allarme ADS per segnalare quando lo strumento viene mosso. Doppia pendenza asse x e yz. Funzione telecomando. Velocità di rotazione: 600 - 300 - 150 - 0 giri/min.
- Protezione a pioggia e polvere (norme IP66). La confezione include: supporto da parete, target, caricabatterie, pacco batterie ricaricabili, occhiali, telecomando, manuale, valigetta per il trasporto.
- Garanzia estesa a 2 anni.

STANLEY				€	
1-77-497		-	1	1.150,00	3253561774973

LIVELLATORE LASER RL HVPW

STANLEY
FATMAX



- Livellatore laser rotante autolivellante.
- Consente di effettuare i lavori di livellamento orizzontale, verticale, squadri e piombo, scanning. Vetro che protegge la testa. Diodo laser 635 Nm, classe 2M. Precisione: $\pm 1,5$ mm a 30 metri. Raggio di utilizzo: fino a 200 metri. Scansioni a $10^\circ / 45^\circ / 90^\circ$. Testa regolabile con un'angolazione di 10° .
- Impugnatura e inserti in gomma alla base del livellatore per la massima resistenza all'uso. Allarme ADS per segnalare quando lo strumento viene mosso. Doppia pendenza asse x e yz. Velocità di rotazione 600 - 300 - 150 - 0 giri/min. Funzione telecomando. Protezione a pioggia e polvere (norme IP66).
- La confezione include: supporto da parete, target, cariche batterie, pacco batterie ricaricabili, occhiali, telecomando, manuale, valigetta per il trasporto.
- Garanzia estesa a 2 anni.

STANLEY			€	
1-77-427	-	1	1.220,00	3253561774270

RICEVITORE GRD 360 FATMAX® PER LIVELLATORI LASER

STANLEY
FATMAX



NUOVO

- Ricevitore per livelle laser rotanti per movimento terra.
- Utilizzabile da un solo operatore.
- Raggio di utilizzo: 200 metri.
- 2 livelli di precisione: fine (± 6 mm) e normale (± 12 mm).
- Angolo di ricezione: 360° . Indicatore di verticalità: $\pm 5^\circ$.
- Protezione a pioggia e polvere (norme IP67).
- Spegnimento automatico. Alimentazione: batterie ricaricabili NIMH, durata 30 ore. Temperatura di utilizzo: -28° $+70^\circ$ C
- Garanzia estesa a 2 anni

STANLEY			€	
FMHT1-77360	-	1	1.700,00	3253561773600

RICEVITORE GRD 240 FATMAX® PER LIVELLATORI LASER

STANLEY
FATMAX



NUOVO

- Ricevitore per livelle laser rotanti per movimento terra.
- Raggio di utilizzo: 200 metri.
- 2 livelli di precisione: fine (± 6 mm) e normale (± 30 mm).
- Protezione a pioggia e polvere (norme IP67).
- Spegnimento automatico. Alimentazione: 3 batterie AA alcaline, durata 130 ore. Temperatura di utilizzo: -28° $+70^\circ$ C
- Garanzia estesa a 2 anni

STANLEY			€	
FMHT1-77359	-	1	790,00	3253561773594

RICEVITORE PER LIVELLATORE LASER RL HVPW - RAGGIO VERDE



STANLEY
FATMAX

- Ricevitore per raggio verde.
- Portata 300 metri. Due livelli di precisione: media (1,3 mm) e larga (2,5 mm). Supporto per montaggio su asta.
- Schermo LCD con indicatore sonoro a 2 livelli.

STANLEY				€	
FMHT1-74266		-	1	180,00	3253561742668

RICEVITORE RLD 400



STANLEY

- Per laser rotanti. Due livelli di suono. Altoparlante integrato. Led integrato nel corpo.

STANLEY				€	
1-77-133		-	1	176,00	3253561771330

TELECOMANDO RC 100



STANLEY

- Per laser rotanti.
- Raggio di utilizzo 40 metri

STANLEY				€	
1-77-134		-	1	41,00	3253561771347

BATTERIE RICARICABILI PER LASER ROTANTI



STANLEY

- Pacco da 4 batterie ricaricabili.

STANLEY				€	
1-77-136		-	1	56,00	3253561771361

LIVELLA LASER X3G FATMAX® - RAGGIO VERDE

STANLEY
FATMAX

Blocco del pendolo per realizzare linee inclinate.

Ampia finestra di uscita del raggio.

Emette 3 raggi verdi intersecati a 360° e piombo.

Portata linee: 35 metri / 50 metri con ricevitore.

La confezione include: target, occhiali, supporto multifunzione, valigetta per il trasporto, manuale interattivo con QR code, manuale di sicurezza, manuale di istruzioni.

Precisione: ± 3 mm a 10 metri.

Cassa rivestita in gomma antiurto, batteria ricaricabile.

Luce pulsante, per uso con ricevitore (non incluso).

Attacco 1/4" e 5/8"

NUOVO

STANLEY			€	
FMHT1-77356	-	1	670,00	3253561773563

Garanzia estesa a 2 anni

LIVELLA LASER X3R FATMAX® - RAGGIO ROSSO

STANLEY
FATMAX



NUOVO

- Emette 3 raggi rossi intersecati a 360° e piombo.
- Portata linee: 20 metri / 50 metri con ricevitore.
- Precisione: ± 3 mm a 10 metri.
- Cassa rivestita in gomma antiurto, batteria ricaricabile.
- Luce pulsante, per uso con ricevitore.
- Blocco del pendolo per realizzare linee inclinate.
- Ampia finestra di uscita del raggio.
- Attacco 1/4" e 5/8"
- La confezione include: target, occhiali, supporto multifunzione, valigetta per il trasporto, manuale interattivo con QR code, manuale di sicurezza, manuale di istruzioni.
- Garanzia estesa a 2 anni

STANLEY			€	
FMHT1-77357	-	1	510,00	3253561773570

LIVELLA LASER MULTILINEE SML



STANLEY
FATMAX

- Autolivellante, proietta 4 linee verticali, 1 linea orizzontale (ampiezza 180°) ed 1 piombo.
- Fornita di treppiedi removibile integrato, può anche essere montata su treppiede topografico attacco 5/8".
- 6 diodi laser 635 Nm, classe 2. Campo di livellamento $\pm 3^\circ$. Portata 15 metri / 50 con target. Precisione ± 2 mm a 15 metri (orizzontale e verticale). Protezione a pioggia e polvere (norme IP 54). Alimentazione: 4 batterie ricaricabili NiMH. Attacco 5/8", autonomia ± 6 ore. La confezione include: target magnetico, ricevitore, occhiali, batterie, caricabatterie, manuale, borsa per il trasporto.
- Garanzia estesa a 2 anni.

STANLEY				€	
1-77-322		-	1	595,00	3253561773228

LIVELLA LASER MULTILINEE SML SENZA RICEVITORE



STANLEY
FATMAX

- Autolivellante, proietta 4 linee verticali, 1 linea orizzontale (ampiezza 180°) ed 1 piombo.
- Fornita di treppiedi removibile integrato, può anche essere montata su treppiede topografico attacco 5/8".
- 6 diodi laser 635 Nm, classe 2. Campo di livellamento $\pm 3^\circ$. Portata 15 metri / 50 con target. Precisione ± 2 mm a 15 metri (orizzontale e verticale). Protezione a pioggia e polvere (norme IP 54). Alimentazione: 4 batterie ricaricabili NiMH. Attacco 5/8", autonomia ± 6 ore. La confezione include: target magnetico, occhiali, batterie, caricabatterie, manuale, borsa per il trasporto.
- Garanzia estesa a 2 anni.

STANLEY				€	
FMHT1-77145		-	1	499,00	3253561771453

KIT LIVELLA LASER CLLI



STANLEY
FATMAX

- Autolivellante, con un solo tasto permette di alternare quattro diverse funzioni: una linea orizzontale, una linea verticale, una croce, una croce fissa (escludendo la funzione di autolivello). Diodo laser 635 Nm, laser classe 2M. Precisione: ± 4 mm a 10 metri. Portata: 10 metri. Lavora con 3 batterie alcaline AA.
- La confezione include: livella laser CLLI, asta telescopica a 3 sezioni 2,78 metri, target, supporto a L, batterie, borsa per il trasporto, manuale.

STANLEY				€	
1-77-123		X	1	187,00	3253561771231

LIVELLA LASER MULTIPUNTI SLP 3



STANLEY
FATMAX

- Autolivellante, proietta 3 punti (2 a piombo ed 1 frontale a 90°).
- Diodo laser 635 Nm, classe 2. Precisione ± 4 mm a 10 metri. Campo di livellamento $\pm 4^\circ$. Portata punti: 30 metri a seconda della luminosità. Base magnetica. Protezione a pioggia e polvere (norme IP 54). Alimentazione: 3 batterie alcaline AA LR6. Attacco 1/4". Temperatura di utilizzo da -10° a $+50^\circ$. Autonomia ± 20 ore. La confezione include: treppiedi fotografico, batterie, target, manuale, borsa per il trasporto.
- Garanzia estesa a 2 anni.

STANLEY				€	
1-77-318		-	1	210,00	3253561773181

LIVELLA LASER MULTIPUNTI E LINEA SLP 5

STANLEY
FATMAX



- Autolivellante, proietta 5 punti (2 a piombo, 2 orizzontali ed 1 frontale a 90°). Proietta anche una linea orizzontale opposta ai punti.
- Diodo laser 635 Nm, classe 2. Precisione ± 3 mm a 15 metri. Campo di livellamento $\pm 4^\circ$. Portata punti: 30 metri a seconda della luminosità. Portata linee: 10 metri a seconda della luminosità. Base magnetica. Protezione a pioggia e polvere (norme IP 54). Alimentazione: 3 batterie alcaline AA LR6. Attacco 1/4". Temperatura di utilizzo: da -10° a $+50^\circ$. Autonomia ± 15 ore. La confezione include: treppiedi fotografico, batterie, target, manuale, borsa per il trasporto.
- Garanzia estesa a 2 anni.

STANLEY				€	
1-77-319		-	1	280,00	3253561773198

KIT LIVELLA LASER CL 2XTI

STANLEY
FATMAX



- Per uso in interni (in esterni con ricevitore). Luce con funzione "pulsante" per operare con ricevitore. Autolivellante, proietta 2 linee laser (orizzontale e verticale). 2 diodi laser 635 Nm, laser classe 1M. Sistema di blocco del pendolo per il trasporto. Precisione: ± 3 mm a 10 metri. Portata: 25 metri. Lavora con batterie alcaline AA. Protezione a pioggia e polvere (IP54). La confezione include: livella laser CL 2XTI, asta telescopica/treppiede, supporto magnetico, ricevitore, minitreppiede, target, batterie, borsa per il trasporto, manuale.

STANLEY				€	
1-77-121		X	1	400,00	3253561771217

LIVELLA LASER A CROCE FCL-G - RAGGIO VERDE

STANLEY
FATMAX



- Autolivellante, proietta una linea orizzontale ed una linea verticale rispetto alla linea orizzontale
- Ampiezza delle linee fino a 130°
- Funzione luce pulsante per utilizzo con ricevitore per lavori in esterno
- Diodo Laser verde 515 Nm - classe 2
- Precisione ± 3 mm a 10 metri
- Portata linee: 20 metri a seconda della luminosità
- Campo di livellamento $\pm 4^\circ$
- Attacco 5/8" + 1/4"
- Alimentazione: 3 batterie alcaline AAA LR6. Autonomia 20 ore.
- La confezione include: target, occhiali, manuale, borsa per il trasporto

STANLEY				€	
FMHT1-77348		-	1	370,00	3253561773488

RICEVITORE PER LIVELLE LASER RAGGIO VERDE

STANLEY
FATMAX



- Ricevitore per raggio verde FCL-G. Portata: 50 metri.
- Due livelli di precisione: media (1,3 mm) e larga (2,5 mm).
- Supporto per montaggio su asta. Schermo LCD con indicatore sonoro a 2 livelli.

STANLEY				€	
FMHT1-74267		-	1	140,00	3253561742675

LIVELLA LASER A CROCE SCL

STANLEY
FATMAX



- Autolivellante, proietta una linea orizzontale ed una linea verticale a 90° rispetto alla linea orizzontale.
- Ampiezza delle linee fino a 130°. Funzione luce pulsante per utilizzo con ricevitore per lavori in esterno.
- Diodi Laser 635 Nm - classe 2. Precisione ± 3 mm a 15 metri. Portata fino a 10 metri in interni (25 con ricevitore). Campo di livellamento $\pm 4^\circ$. Attacco 1/4" e 5/8" (con adattatore). Alimentazione: 3 batterie alcaline AA LR6 (include). Autonomia 18 ore. La confezione include: bersaglio, occhiali, mini treppiede, supporto, 3 batterie AA LR6, manuale, borsa per il trasporto.

STANLEY				€	
1-77-320		-	1	220,00	3253561773204

LIVELLA LASER A CROCE E PUNTO SCL-D

STANLEY
FATMAX



- Autolivellante, proietta una linea orizzontale, una linea verticale a 90° rispetto alla linea orizzontale e due punti a piombo. Ampiezza delle linee fino a 130°. Funzione luce pulsante per utilizzo con ricevitore per lavori in esterno (incluso nel kit).
- Diodo laser 635 Nm - classe 2. Precisione ± 3 mm a 15 metri. Portata punti: 30 metri a seconda della luminosità. Portata linee: 15 metri a seconda della luminosità (50 con ricevitore). Campo di livellamento $\pm 4^\circ$. Attacco 1/4". Alimentazione: 3 batterie alcaline AA LR6. Autonomia 15 ore. La confezione include: target, occhiali, mini treppiede, accessori per supporto ad asta, ricevitore, batterie, manuale, borsa per il trasporto.

STANLEY				€	
1-77-321		-	1	390,00	3253561773211

RICEVITORE LD 100

STANLEY



- Per laser a linea pulsante.
- Utilizzo in interni ed esterni. Portata: fino a 30 metri. Schermo LCD. Indicatore sonoro a 2 livelli. Precisione ± 1 mm. Utilizza 1 batteria alcalina 9 V.

STANLEY				€	
1-77-023		-	1	125,00	3253561770234

RICEVITORE LD 200

STANLEY
FATMAX



- Per laser a linea pulsante.
- Utilizzo in interni ed esterni. Raggio di utilizzo 50 m. Schermo LCD. Indicatore sonoro a 2 livelli. Supporto per il montaggio su asta. Alimentazione: 2 batterie alcaline AAA. Banda di ricezione: media $\pm 1,3$ mm - larga $\pm 2,5$ mm.

STANLEY				€	
1-77-132		-	1	125,00	3253561771323

SUPPORTO PER RICEVITORI

STANLEY



- Regolazione fine. Per tutti i ricevitori.

STANLEY				€	
1-77-025		-	1	21,50	3253561770258

LIVELLA LASER MULTIPUNTI SPL3

STANLEY



- Autolivellante, proietta 3 punti: 1 verticale, 1 a piombo ed 1 orizzontale frontalmente.
- Diodo laser 630-670 Nm, classe 2.
- Campo di autolivellamento $\pm 4^\circ$.
- Luce che indica il fuori livello. Precisione: $\pm 0,3$ mm/m.
- Campo di utilizzo: 30 metri.
- Alimentazione: 2 batterie AA.
- Fornita con supporto multidirezionale Quicklink.
- La confezione include: supporto multidirezionale Quicklink, batterie.

STANLEY				€	
STHT1-77342		-	1	98,00	3253561773426

LIVELLA LASER STANLEY CUBIX™

STANLEY



- Livella laser autolivellante - traccia una linea a croce.
- Diodo laser singolo, separato da una lente.
- Pulsante a tre posizioni.
- Indicatore visivo che segnala se lo strumento è fuori livello (in modalità di auto livellamento).
- Scanalature per l'aggancio rapido al supporto.
- Attacco 1/4" - utilizza 2 batterie AA
- Portata: 8 metri
- Laser classe 1
- Precisione: $\pm 0,8$ mm/m
- Diodo laser: 635 Nm
- La confezione include: supporto multidirezionale Quicklink, batterie, manuale

STANLEY				€	
STHT1-77340		-	1	57,00	3253561773402

LIVELLA LASER STANLEY CROSS90™

STANLEY



- Livella laser autolivellante - traccia una linea a croce ed una seconda linea a 90°.
- 3 diodi laser, uno per ogni raggio.
- Pulsante a 3 posizioni.
- Pulsante morbido per selezionare la funzione di risparmio batteria.
- Indicatore visivo di modalità manuale.
- Indicatore visivo che segnala se lo strumento è fuori livello (in modalità di auto livellamento).
- Scanalature per l'aggancio rapido del supporto Quicklink.
- Attacco 1/4" - utilizza 3 batterie AA.
- Portata: 10 metri
- Precisione: $\pm 0,5$ mm/m
- Laser classe 1
- Diodo laser: 635 Nm
- La confezione include: supporto multidirezionale Quicklink, batterie, manuale.

STANLEY				€	
STHT1-77341		-	1	128,00	3253561773419

LIVELLA LASER STANLEY CROSS 90™ CON ASTA TELESCOPICA

STANLEY



- Livella laser autolivellante - traccia una linea a croce ed una seconda linea a 90°.
- 3 diodi laser, uno per ogni raggio.
- Pulsante a 3 posizioni.
- Pulsante morbido per selezionare la funzione di risparmio batteria.
- Indicatore visivo di modalità manuale.
- Indicatore visivo che segnala se lo strumento è fuori livello (in modalità di auto livellamento).
- Scanalature per l'aggancio rapido del supporto Quicklink.
- Attacco 1/4" - utilizza 3 batterie AA.
- Portata: 10 metri.
- Precisione: $\pm 0,5$ mm/m.
- Laser classe 1.
- Diodo laser: 635 Nm.
- La confezione include: asta telescopica, supporto multidirezionale Quicklink, batterie, manuale.

STANLEY				€	
STHT1-77147		-	1	153,00	3253561771477

LIVELLA LASER SLL 360

STANLEY



- Autolivellante, per livellamenti orizzontali e verticali.
- Proietta una luce orizzontale a 360°, intersecata da una linea verticale. Laser classe 2, 635 Nm.
- Precisione: 4 mm a 10 metri. Portata: 10 metri.
- Campo di livellamento: $\pm 4\%$.
- La confezione include: treppiede fotografico att. 1/4", base/supporto da parete, batterie, borsa per il trasporto, manuale.

STANLEY				€	
STHT1-77137		-	1	219,00	3253561771378

LIVELLA LASER MANUALE DA PARETE



STANLEY

- Proietta il raggio laser lungo una superficie.
- Supporto da parete che permette di girare lo strumento a 360°.
- Ideale per fissare quadri, mensole, scaffali...
- Distanza operativa: 4,5 metri.
- Precisione: 3 mm a 3 metri per linee a destra o verticali allo strumento / 6 mm a 3 metri per linee a sinistra dello strumento.
- Diodo laser 630-680 Nm, classe 2.
- Alimentazione: 2 batterie AA.
- La confezione include: supporto da parete, batterie.

STANLEY				€	
STHT1-77148		-	2	27,00	3253561771484

LIVELLA LASER AUTOLIVELLANTE DA PARETE



STANLEY

- Traccia una linea verticale o una linea orizzontale
- Ideale per fissare quadri, mensole, scaffali
- Distanza operativa: fino a 6 metri
- Precisione: ± 3 mm a 3 metri
- Diodo laser 630-680 Nm, classe 2. Campo di livellamento: $\pm 5^\circ$. Tempo di autolivellamento: 5 secondi.
- Alimentazione: 2 batterie AAA.
- La confezione include: supporto da parete, batterie.

STANLEY				€	
STHT1-77149		-	2	42,00	3253561771491

PROLUNGA E SUPPORTO



STANLEY

- Sistema di regolazione per la messa in piano. Asta a 3 sezioni, ultimo elemento con molla, altezza massima 2,78 metri.

STANLEY				€	
1-77-221		-	1	86,00	3253561772214

LIVELLA LASER CL 90i



STANLEY FATMAX

- Autolivellante, con 2 finestre di emissione delle linee laser. Dalla prima finestra viene proiettata una croce e dalla seconda finestra viene proiettata una linea verticale che permette di realizzare squadri. Sistema di blocco del pendolo durante il trasporto. Laser 635 Nm, classe 1. Precisione di livello: ± 3 mm a 9 metri. Precisione di squadra: $\pm 1,5$ mm a 3 metri. Alimentazione: 3 batterie da 1,5 V LR6. Campo d'azione: 10 metri (30 metri con ricevitore). Protezione a pioggia e polvere (norme IP 54). La confezione include: livella laser CL 90i, supporto, batterie, bersaglio, manuale, borsa per il trasporto.

STANLEY				€	
1-77-021		X	1	225,00	3253561770210

ASTA TELESCOPICA A 5 SEZIONI



- STANLEY**
- 3,60 metri, in alluminio. Sistema combinato a sezioni avvitate + sezione telescopica. Treppiedi ripiegabile, supporto per livella laser.

STANLEY				€	
1-77-022		-	1	97,00	3253561770227

ASTA IN ALLUMINIO "BL 1" PER LETTURA DIRETTA



- STANLEY**
- Stabilisce un obiettivo al punto zero. Permette di stabilire le differenze in positivo e negativo rispetto al punto zero. Regolabile da 137 a 250 cm.

STANLEY				€	
06-TLM		-	1	67,00	5902013927280

MINI TREMPIEDE ORIENTABILE



- STANLEY**
- Per livellatori con attacco 1/4".
 - Attacco 1/4" M x 5/8" F.

STANLEY				€	
1-77-192		-	1	29,00	3253561771927

ASTA DI RICAMBIO TELESCOPICA 3,30 METRI "MPOLE"



- STANLEY**
- Asta telescopica di 3,30 metri con supporto per CL90 e custodia in nylon. Attacco 1/4" M x 5/8" M.

STANLEY				€	
1-77-184		-	1	65,00	3253561771842

ADATTATORE STANLEY 5/8"



- STANLEY**
- Adattatore multifunzione in alluminio con base d'appoggio, attacchi 5/8" femmina e 5/8" maschio.

STANLEY				€	
1-77-024		-	1	7,50	3253561770241

ADATTATORE 1/4" X 5/8"



- STANLEY**
- Adattatore multifunzione in alluminio per montare i Multilinee su treppiedi (1/4")
 - Altezza 2 cm
 - Attacchi 1/4" femmina e 5/8" maschio

STANLEY				€	
1-77-128		-	1	9,70	3253561771286

CARICABATTERIE PER MULTILINEE E ROTANTI



- STANLEY**
- Per caricare le batterie ricaricabili contenute nel livellatore. Adattatore specifico per spine europee ed inglesi.

STANLEY				€	
1-77-127		-	1	46,00	3253561771279

TREMPIEDE PER MULTILINEE E ROTANTI



- STANLEY**
- Corpo in alluminio molto robusto. Bloccaggio rapido degli elementi estensibili. Estensibile da 90 a 173 cm.

STANLEY				€	
1-77-131		-	1	114,00	3253561771316

BATTERIE RICARICABILI PER LASER A CROCE MULTILINEE



STANLEY • Pacco da 4 batterie ricaricabili.

STANLEY				€	
1-77-135		-	1	30,00	3253561771354

TREPIEDE STANDARD IN ALLUMINIO TP 1



STANLEY • Sistema di bloccaggio rapido degli elementi estensibili.
• Estensibile da 97 a 160 cm. Cinghia di trasporto.
• Attacco 5/8" M.

STANLEY				€	
1-77-163		-	1	74,00	3253561771637

TREPIEDE IN ALLUMINIO A COLONNA TPE 1



STANLEY • Doppia colonna (a cremagliera sulla prima parte e telescopica sulla seconda parte). Sistema di bloccaggio rapido degli elementi estensibili. Estensibile da 102 a 292 cm. Cinghia di trasporto. Attacco 5/8" M, gommini antiscivolo e piedini regolabili.

STANLEY				€	
1-77-164		-	1	193,00	3253561771644

TREPIEDE FOTOGRAFICO ALU5025



STANLEY • In alluminio, a cremagliera, per misuratori e livellatori laser. Altezza regolabile da 50 a 150 cm. Attacco 1/4". Adattatore inclinabile, utilizzabile per attacco 1/4". Bolla sulla base.

STANLEY				€	
1-77-201		-	1	39,80	3253561772016

SUPPORTO DA PARETE TPVM

STANLEY

- Per livellatori laser rotanti e a linea continua. Struttura robusta in mat.sintetico composto. Attacco 5/8" M. Applicazione verticale possibile grazie al doppio filetto 5/8" F sulla base.



STANLEY				€	
1-77-172		-	1	82,50	3253561771729

ADATTATORE INCLINABILE LGA 1

STANLEY

- Attacco 5/8" F e M. Indicatore di gradi. Inclinazione fino a 180°.



STANLEY				€	
1-77-168		-	1	80,00	3253561771682

ASTA GRADUATA AR 51

STANLEY

- Asta telescopica in alluminio. 5 metri in 5 sezioni.
- Estremamente robusta. Lettura in centimetri sulla parte frontale ed in mm sulla parte posteriore.



STANLEY				€	
1-77-161		-	1	59,80	3253561771613

TARGET GT 1

STANLEY

- Dimensioni: 100x70 mm.



STANLEY				€	
1-77-170		-	1	13,00	3253561771705

OCCHIALI GL 1

STANLEY

- Ottimizzano la visibilità di una linea o di un punto laser.



STANLEY				€	
1-77-171		-	1	12,50	3253561771712

KIT LIVELLO OTTICO AUTOMATICO AL 32 FATMAX®

STANLEY
FATMAX

- Robusto ed affidabile, concepito per resistere alle sollecitazioni di cantiere. Ingrandimenti: 32x. Compensatore: ammortizzatore magnetico. Distanza minima di messa a fuoco: 0,3 metri. Precisione di livellamento: 1,6 mm a 75 metri. Mirino montato sull'estremità superiore. Pomolo per la messa a fuoco di grandi dimensioni. Graduazione in Gon molto evidente, facile da leggere. Pentaprisma per una facile lettura delle bolle. Raggio di utilizzo: 107 metri. Pomoli di regolazione laterali. La confezione include: livello ottico AL 32 FatMax, asta, treppiede, adattatore per treppiede, manuale, filo a piombo, valigetta per il trasporto.
- Garanzia estesa a 5 anni.



STANLEY				€	
1-77-245		-	1	480,00	3253561772450

KIT LIVELLO OTTICO AUTOMATICO AL 24GVP

STANLEY

- Robusto ed affidabile, concepito per resistere alle sollecitazioni di cantiere. Ingrandimenti: 24x. Compensatore: ammortizzatore magnetico. Precisione di livellamento: 0,16 mm a 45 metri. Distanza minima di messa a fuoco: 0,3 metri. Raggio di utilizzo: 90 metri. La confezione include: livello ottico AL 24G, asta, treppiede, adattatore per treppiede, manuale, filo a piombo, valigetta per il trasporto.
- Garanzia estesa a 5 anni.



STANLEY				€	
1-77-160		-	1	450,00	3253561771606

RUOTE DI MISURAZIONE

RUOTA DI MISURAZIONE FATMAX®



STANLEY
FATMAX

- Altezza: 107 cm. Diametro ruota: 318 mm. Peso: 3,30 kg. Struttura in metallo molto robusto, con cavalletto. Manico richiudibile. Ruota piena ad uso intenso, con rivestimento in gomma NBR (nitrile/buta-n) resistente ad olii ed acidi, particolarmente indicata per superfici accidentate. Blocco ruota carenato. Temperatura di utilizzo: da -2° a +90°. Misurazioni estremamente precise in metri/centimetri fino a 9.999,9 metri.

STANLEY	Peso (gr)	Circonferenza ruota (m)			€	
1-77-108	3300	1	-	1	170,00	3253561771088

RUOTA DI MISURAZIONE FATMAX® - CON RAGGI



STANLEY
FATMAX

- Altezza: 107 cm. Diametro ruota: 318 mm. Peso: 2,39 kg. Struttura in metallo molto robusto, con cavalletto. Manico richiudibile. Ruota con raggi in acciaio molto leggeri, con rivestimento in gomma NBR (nitrile/buta-n) resistente ad olii ed acidi. Blocco ruota carenato. Temperatura di utilizzo: da -2° a +90°. Misurazioni estremamente precise in metri/centimetri fino a 9.999,9 metri.

STANLEY	Peso (gr)	Circonferenza ruota (m)			€	
1-77-109	2390	1	-	1	155,00	3253561771095

RUOTA DI MISURAZIONE MW 20M



STANLEY

- Altezza: 90 cm. Diametro ruote: 98 mm. Contatore a 5 cifre. Misurazioni in metri/decimetri/centimetri. Manico telescopico composto da 2 sezioni. Misura max 999,99 metri.

STANLEY				€	
1-77-175		-	1	67,40	3253561771750

RUOTA DI MISURAZIONE MW 40M

STANLEY

- Altezza: 102 cm. Diametro ruota: 318 mm. Contatore a 5 cifre. Misurazioni in metri / decimetri. In materiale antiscivolo, con cavalletto. Manico molto robusto composto da 2 sezioni. Impugnatura a pistola. Borsa per il trasporto inclusa. Misura max 9.999,9 metri.



STANLEY				€	
1-77-174		-	1	93,00	3253561771743

RUOTA DIGITALE DI MISURAZIONE DMW 30

STANLEY

- Diametro ruota: 250 mm. Contatore a 6 cifre. Misurazioni in metri/centimetri. Conversione automatica dell'unità di misura: sia il valore corrente che il valore memorizzato possono essere convertiti in tre diverse unità di misura (metri/piedi/pollici). Memoria interna fino a 8 valori. Spegnimento automatico dopo 2 minuti di non utilizzo. Conta gli incrementi positivi in entrambe le direzioni fino a 9.999,9 metri. Fornita di borsa per il trasporto.



STANLEY				€	
1-77-176		-	1	175,00	3253561771767

MISURATORI LASER



FUNZIONE TRAPEZIO



MISURA DELLE DISTANZE
CALCOLO SUPERFICI E VOLUMI



STIMA DELL'ALTEZZA
con 2 o 3 punti



CALCOLO DEI PERIMETRI



FUNZIONE "TRACKING"
distanza minima - massima

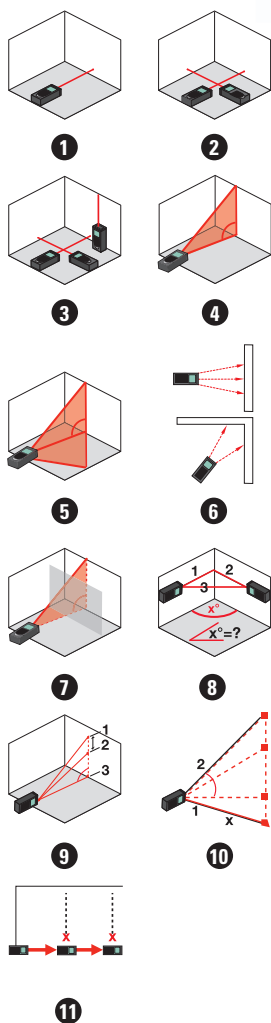

	MODELLO	TLM65	TLM99	TLM 99si	TLM165	TLM330	TLM660
CARATTERISTICHE	Gamma (min/max)	0,21 - 20m	0,1 - 30m	0,10 - 35 m	0,1 - 50m	0,05 - 100m	0,05 - 200 m
	Precisione tipica	± 3,0mm	± 2,0mm	± 2,0 mm	± 1,5mm	± 1,0mm	± 1 mm
	Sensore di inclinazione	-	-	-	-	✓	✓
	Protezione da pioggia e polvere	-	IP54	IP54	IP54	IP54	IP54
	Numero linee / misure sul display	2 linee	2 linee	2 linee	2 linee	3 linee	colori
	Illuminazione	-	-	-	✓	✓	colori
	Allarme sonoro	-	-	-	✓	✓	✓
	Calcolo addizione, sottrazione	-	✓	✓	✓	✓	✓
	Memoria storica / richiamo valori	-	-	-	5	20	20
	Timer	-	-	-	-	0 - 60 sec	0 - 30 sec
	Raccordo terminale pieghevole multifunzione	-	-	-	✓	✓	✓
	Ingrandimento zoom x 4	-	-	-	-	-	✓
	Spegnimento automatico (Laser/unità)	120 sec	90/180 sec	90/180 sec	90/180 sec	90/180 sec	180 sec
	Durata batterie (nr misurazioni)	fino a 3000	fino a 3000	fino a 3000	fino a 3000	fino a 5000	fino a 5000
Batteria (inclusa)	✓	✓	✓	✓	✓	✓	
Attacco 1/4" per uso con treppiede	-	-	-	-	✓	✓	
Fodero agganciabile alla cintura	-	-	-	✓	✓	✓	
FUNZIONI	1 Misurazione distanza	✓	✓	✓	✓	✓	✓
	2 Calcolo area	✓	✓	✓	✓	✓	✓
	3 Calcolo volume	✓	✓	✓	✓	✓	✓
	4 Pitagora - due misure ausiliarie	-	-	-	✓	✓	✓
	5 Pitagora - tre misure ausiliarie	-	-	-	✓	✓	✓
	6 Misura minima / massima	✓	-	-	✓	✓	✓
	7 Pitagora - tre misure ausiliarie con ostruzione	-	-	-	-	✓	✓
	8 Misurazione di inclinazione e angoli	-	-	-	-	✓	✓
	9 Pitagora - tre misure ausiliarie con definizione di distanza parziale	-	-	-	-	✓	✓
	10 Misura dell'inclinazione	-	-	-	-	✓	✓
	11 Misurazioni parziali (picchettamento)	-	-	-	-	✓	✓
Bluetooth®	-	-	✓	-	-	✓	

MISURATORI LASER

MISURATORE LASER TLM 65



STANLEY

- Il modello più semplice e veloce all'uso. Molto compatto e leggero, perfetto per le misurazioni in interni. Pulsante unico multifunzione. Rilevazione dal bordo dello strumento. Indicatore livello batteria.
- Portata: da 21 cm a 20 metri.
- Precisione tipica: $\pm 3,0$ mm.
- Funzioni: distanza, area, volume, misura continua.
- Misurazioni in mm e pollici.
- La confezione include: batterie.

STANLEY				€	
STHT1-77032		X	1	*	3253561770326

MISURATORE LASER TLM 99



STANLEY

- Estremamente facile all'uso, veloce e preciso. Ideale per le misurazioni di base. Portata: da 10 cm a 30 metri. Precisione tipica: $\pm 2,0$ mm. Schermo a due linee.
- Funzioni: distanza, area e volume, addizione e sottrazione. E' possibile definire con precisione e velocemente la quantità di materiale da utilizzare (come pitture o piastrelle).
- La confezione include: batterie.

STANLEY				€	
STHT1-77138		X	1	*	3253561771385

*nota: le quotazioni saranno fornite dai nostri agenti di vendita

MISURATORE LASER TLM 99si BLUETOOTH®

STANLEY

L'utilizzo della App STANLEY Floor Plan abbinata al misuratore con connessione Bluetooth® consente di prendere le misure con precisione e di visualizzarle immediatamente nella planimetria, che si ridimensiona in rapporto alle misure prese.



Portata: da 10 cm a 35 metri. Precisione tipica: ± 2,0 mm.

Protezione a pioggia e polvere (IP 54).

Funzioni: distanza, area, volume, funzione calcolatrice, misura continua.

La confezione include: batterie.

NUOVO

STANLEY				€	
STHT1-77361		-	1	*	3253561773617

MISURATORE LASER TLM 165



STANLEY

- Portata: da 10 cm a 50 metri. Schermo a due linee. Precisione tipica: ± 1,5 mm. Funzioni: distanza, area, volume, Pitagora (due / tre misure ausiliarie), misura minima/massima, addizione e sottrazione. Schermo a due linee, illuminato per operare in condizioni di scarsa illuminazione. Raccordo terminale pieghevole multifunzione - permette la misurazione precisa di angoli e infissi. Schermo e tastiera impermeabilizzati. Allarme sonoro che evidenzia le misurazioni effettuate. La confezione include: batterie, fodero agganciabile alla cintura.

STANLEY				€	
STHT1-77139		X	1	*	3253561771392

*nota: le quotazioni saranno fornite dai nostri agenti di vendita

MISURATORE LASER TLM 330

STANLEY



- Portata: da 5 cm a 100 metri.
- Allarme sonoro - evidenzia le misurazioni effettuate.
- Schermo illuminato a 3 linee.
- Schermo e tastiera impermeabilizzati.
- Funzioni: distanza, area, volume, Pitagora (due / tre misure ausiliarie / tre misure ausiliarie con ostruzione / tre misure ausiliarie con definizione di distanza parziale), misura minima / massima, misura dell'inclinazione, misurazione di inclinazione ed angoli, misurazioni parziali (picchettamento).
- Raccordo terminale pieghevole multifunzione - permette la misurazione precisa di angoli ed infissi.
- Attacco 1/4" per uso con treppiede.
- Blocco tastiera.
- Memoria storica e richiamo fino a 20 valori.
- Precisione tipica: ± 1 mm.
- La confezione include: batteria, manuale, fodero agganciabile alla cintura

STANLEY				€	
STHT1-77140		X	1	*	3253561771408

MISURATORE LASER TLM 660 BLUETOOTH®

STANLEY



- Portata: da 5 cm a 200 metri.
- Precisione tipica: ± 1 mm. Diodo laser 635 Nm, classe 2.
- Schermo a colori ad alta risoluzione. Ingrandimenti 4x.
- Puntatore digitale.
- Funzioni: distanza, area, volume, calcolatrice, misura continua, distanza minima/massima, Pitagora, trapezio.
- Sensore di inclinazione, elabora la distanza anche in presenza di ostacoli sulla linea di misurazione.
- Raccordo terminale pieghevole per misure di precisione delle diagonali. 20 valori in memoria. Attacco 1/4" per treppiede.
- Connessione wireless con Bluetooth®. Software interno integrato con l'App di utilizzo Floorplan.
- Menu personalizzabile sulle funzioni più utilizzate.
- La confezione include: batterie, manuale, fodero agganciabile alla cintura.

STANLEY				€	
STHT1-77347		-	1	713,00	3253561773471

MISURATORE AD ULTRASUONI INTELLIMEASURE™

STANLEY



- Cassa compatta in ABS, grande display a cristalli liquidi. Misura da 60 cm a 12 metri - effettua calcoli di area, volume e perimetri. Precisione: $\pm 0,5\%$. Ideale per stime e preventivi.

STANLEY				€	
0-77-018		X	2	33,00	3253560770181

*nota: le quotazioni saranno fornite dai nostri agenti di vendita

RILEVATORI METALLO

RILEVATORE S100



STANLEY

- Rileva elementi in legno e metallo fino a 19 mm, cavi elettrici sotto tensione fino a 51 mm. Segnale di individuazione attraverso led luminosi ed indicatore sonoro.

STANLEY				€	
STHT0-77403		-	4	19,00	3253560774035

RILEVATORE S150



STANLEY

- Rileva elementi in legno e metallo fino a 38 mm, e cavi elettrici fino a 51 mm. Segnale di individuazione attraverso led luminosi e indicatore sonoro.

STANLEY				€	
STHT0-77404		-	4	22,00	3253560774042

RILEVATORE S200



STANLEY

- Rileva elementi in legno e metallo fino a 19 mm, e cavi elettrici sotto tensione fino a 51 mm.
- Display a cristalli liquidi.
- Indica il centro dell'elemento rilevato.
- Segnale di individuazione attraverso led luminosi e indicatore sonoro.

STANLEY				€	
STHT0-77406		-	2	35,00	3253560774066

RILEVATORE FATMAX® S300

STANLEY
FATMAX



- Rileva elementi in legno (fino a 38 mm), in metallo (fino a 75 mm) e cavi elettrici sotto tensione (fino a 51 mm).
- Display a cristalli liquidi retroilluminato.
- Indica il centro dell'elemento rilevato.
- Segnale di individuazione attraverso led luminosi e indicatore sonoro.
- Taratura automatica.

STANLEY				€	
FMHT0-77407		-	2	49,00	3253560774073

TRACCIATORE LASER E RILEVATORE INTELLILASER™ PRO

STANLEY



- Portata del raggio laser: 6 metri.
- Testa laser rotante a 180°.
- Linea di rilevamento ben definita dal raggio laser.
- Rileva legno e metallo (bordi) fino a 25 mm e cavi elettrici in tensione fino a 51 mm.
- Auto calibrazione.
- Schermo LCD per segnalare il centro dell'oggetto.
- Indicatore sonoro per indicare i bordi dell'elemento rilevato e del cavo elettrico in tensione.

STANLEY				€	
0-77-260		X	2	51,00	3253560772604

NUOVO

MISURATORE DI UMIDITA'

STANLEY



- Misura l'umidità su superfici che devono essere dipinte - con percentuali comprese tra 0,2% a 2%. Verifica l'umidità su pareti, mattoni... Tavola comparativa con i diversi gradi di umidità di materiali diversi. Estremità superiore (che rileva l'umidità) con protezione anti-urto. Corpo estremamente robusto. Schermo a cristalli liquidi retroilluminato. Spegnimento automatico dopo 3 minuti di non utilizzo. Temperatura di utilizzo: da 15° a 32° C. Temperatura di conservazione: da -2° a 60° C. Alimentazione: 4 batterie AAA (non incluse). Precisione: ± 2%. Con fodero agganciabile alla cintura.

STANLEY				€	
0-77-030		X	2	51,00	3253560770303

SMART TOOLS

CAMERA DI ISPEZIONE



NUOVO

STANLEY

- Per guardare all'interno di apparecchiature senza doverle smontare. Ideale per ispezione di autoveicoli, tubi e muri.
- Schermo a colori LCD 2,31" (640x480 pixels).
- E' possibile ruotare il display per ottenere il miglior angolo possibile.
- 8 diversi livelli di luminosità che consentono di vedere anche in ambienti oscuri.
- Luce led sulla sonda per migliorare la visibilità.
- Resistente ad acqua e polvere (IP67) per lavorare anche in condizioni estreme.
- Testina della telecamera da 8 mm per minimizzare possibili danni alle superfici e per accedere alla maggior parte delle cavità e delle aree.
- Tubo flessibile da 1 metro per agevolare l'ispezione all'interno di cavità dietro le superfici.
- La confezione include: camera di ispezione, tubo flessibile con lenti, cavo video, accessori (gancio doppio, gancio singolo, magnete, specchio, anelli in gomma).

STANLEY				€	
STHT0-77363		X	1	170,00	3253560773632

TERMOMETRO AD INFRAROSSI



NUOVO

STANLEY

- Precisione $\pm 2^{\circ}\text{C}$ per misurazioni estremamente accurate.
- Rapporto distanza punto focale 8 a 1 – consente all'utilizzatore di misurare una superficie di 32 cm di diametro ad una distanza di 2,5 metri.
- Temperatura di utilizzo: da -38° a $+520^{\circ}\text{C}$.
- Grande contrasto, display retro-illuminato che garantisce visibilità in tutte le condizioni di luce.
- Termometro a raggi infrarossi.
- Rilevatore di spifferi - led per indicazione "punto caldo" (luce rossa) o "punto freddo" (luce blu).
- Emissività default 0,95 - è possibile regolare lo strumento in base all'emissività del materiale.
- Utilizza 2 batterie alcaline AA.
- Protezione contro la polvere (IP20).
- Fornito di legaccio.

STANLEY				€	
STHT0-77365		X	1	59,00	3253560773656

SISTEMA DI REGISTRAZIONE ACCESSI A.C.S.



STANLEY

- Il lucchetto può essere programmato per aprirsi ad orari prestabiliti.
- Accesso consentito solo a persone autorizzate con tag.
- Il Sistema di Registrazione Accessi registra le entrate.
- Il software consente di aggiungere utenti e fare report di utilizzo.
- La confezione include 4 tag e cavo di collegamento.

STANLEY				€	
STST1-79226		-	4	330,00	3253561792267

CONF.2 TAG PER UTILIZZATORI**STANLEY** • Per sistema di registrazione accessi A.C.S.

STANLEY				€	
STST1-79224		-	1	29,50	3253561792243

TORCE

TORCIA LUCE FRONTALE

STANLEY
FATMAX



- Uso professionale, regolabile e rotante.
- Durevole e robusta, resistente alla polvere ed infrangibile.
- 8 ore di autonomia. 80 lumens ad alta tecnologia. Luce brillante.
- Interruttore di accensione rotante, evita accensioni indesiderate.
- Confortevole da indossare, fascetta anti scivolo.
- Contiene 3 batterie AAA

STANLEY				€	
FMHT0-70767		X	6	21,50	3253560707675

TORCIA LED RICARICABILE CON TREPPIEDE

STANLEY



- 1 led da 3 watt, lenti infrangibili. Luce bianca luminosissima, 30 lumens. L'utilizzo del treppiede consente di lavorare con entrambe le mani libere. Testa orientabile in 4 direzioni. 7,5 ore di autonomia continua, indicatore livello batterie. Base per la ricarica (8 ore per la ricarica completa) e supporto da parete. Particolarmente indicata per uso intenso.
- Altezza: 28 cm. Utilizza 2 batterie Ni-Mh.

STANLEY				€	
1-95-148		X	3	38,00	3253561951480

MINI TORCIA LED CON TREPPIEDE MAXLIFE™

STANLEY



- 11 lumens. 3 led da 0,05 Watt. Luce bianca luminosissima. L'utilizzo del treppiede consente di lavorare con entrambe le mani libere. Treppiede in alluminio anodizzato resistente all'acqua. Altezza 15 cm. Struttura resistente agli urti, testa in materiale composito (grafite e Abs) e lenti in policarbonato infrangibili. L'interruttore on/off consente di modificare l'intensità della luce tra bassa, massima o spegnimento. Utilizza 3 batterie AAA (non incluse).

STANLEY				€	
1-95-111		X	4	20,00	3253561951114

TORCIA LED MAXLIFE™ 369™ CON TREPIEDE



STANLEY

- 1 LED bianco luminosissimo da 0,5 Watt. 30 Lumens. Lenti in policarbonato infrangibili. 40 ore di autonomia. Treppiedi in materiale sintetico. Altezza 27,5 cm. Utilizza 3 batterie AA (non incluse).
- In espositore da banco.

STANLEY				€	
0-95-112		X	6	26,00	3253560951122

TORCIA PORTACHIAVI MINITRIPOD™



STANLEY

- 1 led molto luminoso, 0,05 Watt. Treppiede. Anello portachiavi. Altezza 8,5 cm. 4 lumens. Utilizza 3 batterie LR41 (incluse).
- In espositore da banco.

STANLEY				€	
0-95-113		X	16	6,30	3253560951139

TORCIA PORTACHIAVI COLOUR



STANLEY

- Clip strip a 5 colori: rosa, magenta, blu, verde, nero.
- 1 led molto luminoso - 0,05 Watt. Treppiedi. Anello portachiavi. 4 lumens.
- Altezza: 7,5 cm. Utilizza 3 batterie LR41.

STANLEY				€	
1-95-393		X	10	6,45	3253561953934

TORCIA IN ALLUMINIO RICARICABILE

STANLEY FATMAX

- 1 led da 3 watt, lenti infrangibili. Luce bianca luminosissima. 128 lumens. Fascio di luce molto concentrato. Corpo in alluminio anodizzato con impugnatura zigrinata. Ricaricabile (caricabatterie incluso). Particolarmente indicata per uso intenso.
- Utilizza 1 batteria Ni-Mh. Altezza: 17 cm.
- In espositore da banco.

STANLEY				€	
1-95-154		X	6	45,00	3253561951541



TORCIA IN ALLUMINIO PICCOLA

STANLEY
FATMAX



- 1 led da 1 Watt, lenti infrangibili. 62 lumens. Luce bianca luminosissima. Fascio di luce molto concentrato. Corpo in alluminio anodizzato con impugnatura zigrinata. Particolarmente indicata per uso intenso.
- Utilizza 2 batterie AA. Altezza 16 cm.
- In espositore da banco.

STANLEY				€	
1-95-151		X	6	23,30	3253561951510

TORCIA IN ALLUMINIO MEDIA

STANLEY
FATMAX



- Led da 3 watt, lenti infrangibili. 101 lumens. Luce bianca luminosissima. Fascio di luce molto concentrato. Corpo in alluminio anodizzato con impugnatura zigrinata. Particolarmente indicata per uso intenso.
- Utilizza 3 batterie AAA. Altezza 12,5 cm.
- In espositore da banco.

STANLEY				€	
1-95-152		X	6	27,70	3253561951527

TORCIA IN ALLUMINIO GRANDE

STANLEY
FATMAX



- 1 led da 3 Watt, lenti infrangibili. 101 lumens. Luce bianca luminosissima. Fascio di luce molto concentrato. Corpo in alluminio anodizzato con impugnatura zigrinata. Particolarmente indicata per uso intenso.
- Utilizza 3 batterie D. Altezza 33,5 cm.
- In espositore da banco.

STANLEY				€	
1-95-153		X	6	41,90	3253561951534

PORTAU



TENSILI





CASSETTA CANTILEVER UN POSTO PER TUTTO

Lavorando a stretto contatto con i professionisti, sappiamo che avere sempre gli utensili a portata di mano rende il lavoro più veloce.

Ma minuteria ed accessori possono facilmente perdersi sul fondo della cassetta. Il design della cassetta Cantilever consente di alloggiare comodamente utensili, minuteria ed accessori, avendoli sempre a portata di mano.

Un altro aspetto importante è l'alloggiamento sicuro degli utensili: la cassetta Cantilever non è solo robusta e compatta, ma anche resistente all'acqua, grazie alle guarnizioni anti umidità (IP53). Una novità assoluta per questo genere di cassetta.

TSTAK

CASSETTA CON IMPUGNATURA LUNGA TSTAK FATMAX®

STANLEY
FATMAX



- Prodotto modulare agganciabile e sovrapponibile.
- Cerniere in metallo.
- Possibilità di chiusura a lucchetto.
- Grande impugnatura frontale e laterale.
- Organizer a 7 scomparti e base schiumata personalizzabile.
- Volume 14 litri.

STANLEY	Dimensioni (cm)			€	
FMST1-71967	44 x 33,17 x 18,5	-	2	*	3253561719677

CASSETTA PORTA UTENSILI ELETTRICI TSTAK FATMAX®

STANLEY
FATMAX



- Prodotto modulare agganciabile e sovrapponibile.
- Cerniere in metallo.
- Possibilità di chiusura a lucchetto.
- Grande impugnatura frontale e laterale.
- Base schiumata personalizzabile.
- Volume 13,5 litri.

STANLEY	Dimensioni (cm)			€	
FMST1-71966	44 x 33,17 x 17,6	-	2	*	3253561719660

CASSETTIERA 1 CASSETTO ALTO TSTAK FATMAX®

STANLEY
FATMAX



- Prodotto modulare agganciabile e sovrapponibile.
- Cerniere in metallo.
- Possibilità di chiusura a lucchetto.
- Grande impugnatura frontale e laterale.
- Organizer a 7 vaschette coperte asportabili.
- Volume 9,5 litri.

STANLEY	Dimensioni (cm)			€	
FMST1-71968	44 x 33,17 x 17,6	-	2	*	3253561719684

*nota: le quotazioni saranno fornite dai nostri agenti di vendita.

CASSETTIERA A 2 CASSETTI TSTAK FATMAX®



STANLEY

- Prodotto modulare agganciabile e sovrapponibile.
- Cerniere in metallo.
- Grande impugnatura frontale e laterale.
- Con separatori modulari.
- Volume 8 litri.

STANLEY	Dimensioni (cm)			€	
FMST1-71969	44 x 33,17 x 17,6	-	2	*	3253561719691

KIT CASSETTIERA A DUE CASSETTI TSTAK FATMAX® + 2 SET CHIAVI A BUSSOLA



STANLEY
FATMAX

- Composto da cassettera a due cassetti TSTAK cod. FMST1-71969 + set 48 pz chiavi a bussola ed accessori att. 1/4" cod FMHT0-74295 + set 20 pz chiavi a bussola ed accessori att. 1/2" cod. FMHT0-74297

NUOVO

STANLEY	Descrizione			€	
FMHT6-97993	Kit cassettera TSTAK + 2 set chiavi a bussola	-	1	*	3253566979939
FMHT0-74295	Set 48 pz chiavi a bussola ed accessori att.1/4"	-	1	*	3253560742959
FMHT0-74297	Set 20 pz chiavi a bussola ed accessori att.1/2"	-	1	*	3253560742973

ORGANIZER 7 SCOMPARTI TSTAK FATMAX®



STANLEY
FATMAX

- Prodotto modulare agganciabile e sovrapponibile.
- Possibilità di chiusura a lucchetto.
- Vaschette asportabili: 2 grandi e 5 piccole.
- Coperchio robusto in policarbonato trasparente antiurto.
- Impugnatura e cerniere per uso intenso.
- Volume 6,3 litri.

STANLEY	Dimensioni (cm)			€	
FMST1-71970	44 x 33,17 x 16,31	-	2	*	3253561719707

CASSETTA GRAN VOLUME TSTAK FATMAX®



STANLEY
FATMAX

- Prodotto modulare agganciabile e sovrapponibile.
- Cerniere in metallo.
- Possibilità di chiusura a lucchetto.
- Vaschetta estraibile, impugnatura e cerniere per uso intenso.
- Agganci laterali per trasportare e sovrapporre gli elementi con facilità.
- Volume 23 litri.

STANLEY	Dimensioni (cm)			€	
FMST1-71971	44 x 33,17 x 32,61	-	2	*	3253561719714

*nota: le quotazioni saranno fornite dai nostri agenti di vendita.

KIT CASSETTA PORTA UTENSILI ELETTRICI + CASSETTIERA 2 CASSETTI TSTAK FATMAX®



STANLEY
FATMAX

- Prodotto modulare agganciabile e sovrapponibile.
- Cerniere in metallo.
- Possibilità di chiusura a lucchetto.
- Volume 21,5 litri.

STANLEY	Dimensioni (cm)			€	
FMST1-71981	44 x 33,17 x 32,6	-	2	*	3253561719813

BASE CON RUOTE TSTAK FATMAX®



STANLEY
FATMAX

- 4 ruote pivotanti a 360° (due con sistema di bloccaggio).
- Agganci laterali per la connessione dei moduli TSTAK.

STANLEY	Dimensioni (cm)			€	
FMST1-71972	44 x 33,17 x 18,51	-	1	*	3253561719721

BASE SCHIUMATA TSTAK FATMAX®

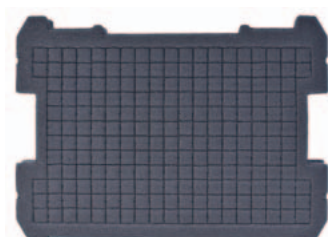

STANLEY
FATMAX

- Base schiumata pretagliata per portautensili elettrici cod. FMST1-71967 e FMST1-71966

STANLEY	Dimensioni (cm)			€	
FMST1-72365		-	1	*	3253561723650

CARRELLO TSTAK FATMAX®



STANLEY

- Maniglione pieghevole telescopico in alluminio per occupare poco spazio.
- Ruote anteriori piccole e posteriori grandi per miglior manovrabilità.
- Dotato di cintura per agganciare gli elementi e trasportarli in sicurezza.
- Capacità di carico su superfici piane: 100 kg
- Capacità di carico su gradini: 50 kg
- Ruote anteriori diametro 75 mm (incluso il meccanismo di bloccaggio)
- Ruote posteriori diametro 180 mm

STANLEY	Dimensioni (cm)			€	
FMST1-72363	28,5 x 49 x 70	-	1	*	3253561723636

*nota: le quotazioni saranno fornite dai nostri agenti di vendita.

VALIGIE PER MANUTENZIONE

VALIGIA PORTA UTENSILI STANLEY FATMAX® CON RUOTE + 100 UTENSILI

STANLEY
FATMAX

Contenuto: 1 flessometro Powerlock 5 m x 19 mm, 2 pennarelli, 1 falsa squadra, 1 livella Torpedo, 1 coltello, 1 cutter 18 mm, 1 lima semitonda, 1 seghetto ferro, 1 martello din, 10 chiavi a brugola, 39 inserti mm.25, 10 giraviti, 1 chiave a rullino, 11 chiavi combinate da 7 a 19 mm, 1 cricchetto 1/2", 1 prolunga 1/2", 13 bussole esagonali 1/2", 1 cesoia, 3 pinze.

In polipropilene rinforzato in fibra di vetro. Divisori removibili per la personalizzazione dello spazio interno (1 divisorio lungo, 4 corti, 3 vaschette con coperchio)

Tasche rivestite in gomma, separatori removibili.

Ruote "uso intenso" di lunga durata.

Maniglione telescopico in alluminio a 3 sezioni.



NUOVO

STANLEY	Dimensioni (cm)			€	
FMST1-75530	54 x 40 x 23,5	-	1	499,00	3253561755309

VALIGIA PORTA UTENSILI STANLEY FATMAX®

STANLEY
FATMAX

- In polipropilene rinforzato in fibra di vetro. Divisori removibili per la personalizzazione dello spazio interno (1 divisorio lungo, 4 corti, 3 vaschette con coperchio).
- Tasche rivestite in gomma, separatori removibili.
- Fornita senza utensili.

STANLEY	Dimensioni (cm)			€	
FMST1-71943	50 x 40 x 20	-	1	116,00	3253561719431



VALIGIA PORTA UTENSILI STANLEY FATMAX® CON RUOTE

STANLEY
FATMAX

- In polipropilene rinforzato in fibra di vetro. Divisori removibili per la personalizzazione dello spazio interno (1 divisorio lungo, 4 corti, 3 vaschette con coperchio).
- Tasche rivestite in gomma, separatori removibili.
- Maniglione telescopico in alluminio a 3 sezioni.
- Ruote "uso intenso" di lunga durata.
- Fornita senza utensili.

STANLEY	Dimensioni (cm)			€	
FMST1-72383	54 x 40 x 23,5	-	1	177,00	32535611723834



CARRELLO PORTA UTENSILI, VASCHE PORTA UTENSILI, CAVALLETTO

UN MONDO DI OPPORTUNITA'

STANLEY offre un'ampia gamma di vasche con ruote e carrelli portautensili con capacità da 50 a 233 litri e telaio in polipropilene e metallo. Ciascun prodotto ha elevati livelli qualitativi e di robustezza, indicato ad un uso professionale.

La gamma di portautensili comprende cassette, portautensili elettrici e organizers a vari scomparti. Ampia scelta di misure, colori, materiali – anche bi material – con o senza scomparti, con cerniere in metallo o plastica, ecc.

I cavalletti sono molto robusti e comodi da trasportare. Grazie alla struttura in polipropilene, hanno il miglior rapporto peso/robustezza sul mercato.



I carrelli offrono molteplici possibilità di utilizzo sia per gli utensili manuali che per gli elettrici.



FACILITA' D'USO

Gambe regolabili separatamente in altezza per uso su superfici sconnesse.



CARRELLI

CARRELLO PORTA UTENSILI FATMAX®

STANLEY
FATMAX



- In metallo e polipropilene. Composto da cassetta, due cassetti ed ampia base. Cassetta superiore con coperchio scanalato e vaschetta estraibile. La cassetta è separabile con la semplice pressione di un bottone. Cassetti con guide in acciaio con cuscinetti a sfera, per scorrimento morbido e grande capacità di carico. Base fissa con grandi ruote. Maniglione telescopico. Base e cassetto si aprono con facilità formando una postazione di lavoro. Asola per chiusura a lucchetto.

STANLEY	Dimensioni (cm)			€	
1-95-622	56,8 x 89,3 x 38,9	-	1	166,00	3253561956225

CARRELLO PORTA UTENSILI

STANLEY



- In metallo e polipropilene. Composto da cassetta, cassetto ed ampia base. Cassetta superiore con coperchio scanalato e vaschetta estraibile. La cassetta è separabile con la semplice pressione di un bottone. Cassetto con guide in acciaio con cuscinetti a sfera, per scorrimento morbido e grande capacità di carico. Base fissa con grandi ruote. Maniglione telescopico. Base e cassetto si aprono con facilità formando una postazione di lavoro. Asola per chiusura a lucchetto.

STANLEY	Dimensioni (cm)			€	
1-95-621	56,8 x 73 x 38,9	-	1	140,00	3253561956218

FATMAX® MOBILE WORK STATION

STANLEY
FATMAX



- In polietilene ad alta densità con rinforzi in fibra di vetro. Set mobile multi-livello con tutti i vantaggi di una cassetta estensibile. Maniglione telescopico in metallo e ruote ad uso intenso per una grande manovrabilità. Due maniglie laterali per il sollevamento. Leva di apertura/chiusura frontale che blocca il carrello automaticamente quando è chiuso. Coperchio con scanalatura a "V". Separatori removibili.

STANLEY	Dimensioni (cm)			€	
1-94-210	54,9 x 73,3 x 41,3	-	2	148,00	3253561942105

VASCA PORTA ATTREZZI "METAL PLASTIC" CONTRACTOR

STANLEY



- Vasca porta attrezzi con struttura in metallo galvanizzato e finiture in mat.sintetico. Cerniere in metallo. Maniglione telescopico in metallo - ruote. Possibilità di chiusura a lucchetto.

STANLEY	Dimensioni (cm)			€	
1-95-828	65 x 43 x 39	-	1	89,00	3253561958281

STANLEY® ROLLING WORKSHOP GEN.2

STANLEY



- Set mobile "2 in 1" in polipropilene, composto da:
 - Cassetta superiore modello Top Edge con organizer separabile tramite la semplice pressione di un bottone, con cerniere di chiusura in metallo, coperchio in policarbonato e maniglione reclinabile in metallo.
 - Base con 1 cassetto con guide di scorrimento in acciaio con cuscinetti a sfera e vano con apertura basculante.
 - Ruote e maniglione telescopico per il trasporto e tasche posteriori per l'alloggiamento di utensili lunghi (livelle)
- Portata massima 35 kg

STANLEY	Dimensioni (cm)			€	
STST1-79231	56 x 38 x 76	-	1	109,00	3253561792311

STANLEY MOBILE WORKCENTER "3 IN 1"

STANLEY



- Set mobile composto da:
 - cassetta superiore con cerniere di chiusura in metallo, due organizer nel coperchio, vaschetta estraibile e asola per chiusura a lucchetto;
 - organizer centrale a 12 scomparti totalmente separabile;
 - elemento base con vano unico.
- Cerniere laterali di aggancio in acciaio, ruote e maniglione per il trasporto.
- Possibilità di agganciare cassetta ed elemento base anche in assenza dell'organizer centrale.

STANLEY	Dimensioni (cm)			€	
1-70-326	47,5 x 28,4 x 63	-	2	52,00	3253561703263

SET MOBILE "2 IN 1"

STANLEY



- Sistema modulare, composto da:
 - Cassetta 18" con due organizer inseriti nel coperchio, vaschetta e maniglia a scomparsa.
 - Vano portaminuteria a scomparti.
 - Base fissa con vano unico da 18". Ruote grandi e robuste per garantire maggior stabilità su superfici sconnesse. Maniglione estraibile in mat.sintetico.
- Cerniere in metallo.
- Capacità di carico: 40 kg.

STANLEY	Dimensioni (cm)			€	
STST1-70598	47 x 29,7 x 62	-	2	44,00	3253561705984

CASSETTE PORTAUTENSILI

CASSETTA METAL CANTILEVER 16"

STANLEY

- Completamente in metallo, 2 vaschette estensibili
- Alternativa evoluta alla tradizionale cassetta in metallo utilizzata dal professionista
- Speciale cerniera per apertura ad una mano
- Maniglione lungo in metallo per maggior sicurezza nel trasporto
- Chiusura centrale
- Apertura "Cantilever" che consente piena visibilità ed accesso al contenuto



STANLEY	Misura (poll)	Dimensioni (cm)			€	
STST1-75507	16	40,3 x 16,9 x 18,9	-	2	33,00	3253561755071

CASSETTA IN METALLO 19"

STANLEY

- Completamente in metallo, con maniglione lungo per maggior sicurezza nel trasporto.
- Cerniera di chiusura centrale per apertura ad una mano.



STANLEY	Misura (poll)	Dimensioni (cm)			€	
STST1-75508	19	47,1 x 22,1 x 23,6	-	2	30,50	3253561755088

CASSETTA IN METALLO 19" - 1 VASCHETTA

STANLEY

- Completamente in metallo, con maniglione lungo per maggior sicurezza nel trasporto.
- Guide di scorrimento in acciaio con cuscinetti a sfera
- Cerniera di chiusura centrale per apertura ad una mano
- 1 vaschetta



STANLEY	Misura (poll)	Dimensioni (cm)			€	
STST1-75509	19	47,1 x 22,1 x 23,6	-	2	39,50	3253561755095

CASSETTA IN METALLO 19" - 2 CASSETTI

STANLEY



- 2 cassetti.
- Medesime caratteristiche del precedente.

STANLEY	Misura (poll)	Dimensioni (cm)			€	
STST1-75510	19	47,1 x 22,1 x 23,6	-	2	45,00	3253561755101

CASSETTA "METAL-PLASTIC" FATMAX® CON VASCHETTA

**STANLEY
FATMAX**



- Corpo in metallo molto spazioso. Vaschetta. Coperchio con scanalatura a "V" per il taglio di assi. Innovativo sistema di alloggiamenti verticali porta-utensili. Grandi cerniere anti ruggine con asola porta lucchetto. Impugnatura ergonomica bi-material.

STANLEY	Misura (poll)	Dimensioni (cm)			€	
1-95-615	20	49,7 x 29,3 x 29,5	-	3	43,00	3253561956157
1-95-616	23	58,4 x 29,3 x 29,5	-	3	47,00	3253561956164
1-95-617	26	66,2 x 29,3 x 29,5	-	3	50,00	3253561956171

CASSETTA PORTA UTENSILI 20" METAL PLASTIC CON CASSETTO

STANLEY



- Corpo in metallo molto spazioso. Vaschetta estraibile. Coperchio con scanalatura a V per il taglio di assi. Grandi cerniere anti ruggine con asola porta lucchetto. Impugnatura ergonomica bi-material. Cassetto h. 10 cm con guide di scorrimento in acciaio con cuscinetti a sfera.

STANLEY	Misura (poll)	Dimensioni (cm)			€	
1-95-829	20	54,5 x 28 x 33,5	-	2	58,00	3253561958298

CASSETTA "METAL-PLASTIC" CON VASCHETTA

STANLEY



- Corpo in metallo molto spazioso. Vaschetta. Coperchio con scanalatura a "V" per il taglio di assi.
- Grandi cerniere anti ruggine con asola porta lucchetto. Impugnatura ergonomica bi-material.

STANLEY	Misura (poll)	Dimensioni (cm)			€	
1-95-612	20	49,7 x 29,3 x 22,2	-	4	31,00	3253561956126
1-95-613	23	58,4 x 29,3 x 22,2	-	4	34,00	3253561956133
1-95-614	26	66,2 x 29,3 x 22,2	-	4	38,00	3253561956140

CASSETTA PORTA UTENSILI 28" CON RUOTE E MANIGLIONE TELESCOPICO

STANLEY
FATMAX

In polipropilene, con vaschetta estraibile.
Completamente impermeabile (IP54).

Scanalatura a V
nel coperchio per
il taglio di assi.

Speciali incavi laterali
per il sollevamento.

Maniglia telescopica,
impugnatura.

Capacità di carico 35 kg.

Cerniere di chiusura
in metallo.

NUOVO

STANLEY	Misura (poll)	Dimensioni (cm)			€	
FMST1-75761	28	71 x 30,5 x 32	-	3	55,00	3253561757617

CASSETTA FATMAX®

STANLEY
FATMAX



- In polietilene ad alta densità. Vaschetta. Cerniere in metallo. Guarnizione anti infiltrazione d'acqua. L'unica cassetta completamente impermeabile. Impugnatura rivestita in gomma. Asole porta lucchetto. Coperchio scanalato per il taglio di tubi. Prese laterali per un pratico sollevamento della cassetta.

STANLEY	Misura (poll)	Dimensioni (cm)			€	
1-94-749	23	58,4 x 30,5 x 26,7	-	3	39,00	3253561947490
1-93-935	28	71 x 30,8 x 28,5	-	3	54,00	3253561939358

CASSETTA CANTILEVER 18" FATMAX®

STANLEY
FATMAX



- In polietilene ad alta densità, robusta e compatta.
- Due vaschette estensibili. Dotata di guarnizione anti umidità - IP 53. Cerniere in metallo di lunga durata. Incavi laterali per il sollevamento a due mani.
- Capacità di carico: kg. 25

STANLEY	Misura (poll)	Dimensioni (cm)			€	
FMST1-71219	18	45,7 x 31 x 23,6	-	3	51,00	3253561712197

CASSETTA PORTA UTENSILI 24" CON VALIGETTA SEPARABILE

STANLEY



- Cassetta porta utensili in polipropilene con valigetta per utensili elettrici separabile grazie alla semplice pressione di un bottone e trasportabile separatamente con maniglia integrata. Design uso intenso, struttura robusta. Maniglione in metallo, cerniere in metallo anti ruggine uso intenso. Capacità di carico: kg 18

STANLEY	Misura (poll)	Dimensioni (cm)			€	
1-97-506	24	67 x 32,3 x 28,3	-	3	39,50	3253561975066

PORTA UTENSILI ELETTRICI TOP EDGE

STANLEY



- Valigetta porta utensili elettrici da 24", con speciale scomparto porta punte e con separatori removibili, che consentono di alloggiare comodamente un utensile elettrico con relativi accessori.
- Cerniere in metallo antiruggine di grande robustezza e durata.
- Per uso intenso.

STANLEY	Misura (poll)	Dimensioni (cm)			€	
STST1-70737	24	61 x 11 x 33	X	6	22,20	3253561707377

CASSETTA PORTA UTENSILI 19" CON ORGANIZER SEPARABILE

STANLEY



- Cassetta porta utensili in polipropilene con organizer porta minuteria separabile grazie alla semplice pressione di un bottone e trasportabile separatamente con maniglia integrata. Design uso intenso, struttura robusta. Maniglione in metallo, cerniere in metallo anti ruggine uso intenso.
- Agganciabile al carrello STANLEY Rolling Workshop cod. 1-79-206.

STANLEY	Misura (poll)	Dimensioni (cm)			€	
STST1-70317	19	55,6 x 32 x 24,9	-	3	33,20	3253561703171

CASSETTA PORTA UTENSILI 24" CON ORGANIZER SEPARABILE

STANLEY



- Cassetta porta utensili in polipropilene con organizer porta minuteria separabile grazie alla semplice pressione di un bottone e trasportabile separatamente con maniglia integrata. Design uso intenso, struttura robusta. Maniglione in metallo, cerniere in metallo anti ruggine uso intenso. Capacità di carico: kg 18

STANLEY	Misura (poll)	Dimensioni (cm)			€	
1-97-514	24	67 x 32,3 x 25,1	-	3	45,60	3253561975141

ORGANIZERS TOP EDGE

STANLEY



- Struttura estremamente robusta per uso intenso.
- Divisori removibili e possibilità di ottenere scomparti a 90°(per consentire l'alloggiamento di martelli o piccole squadre).
- Cerniere in metallo antiruggine.
- Coperchio in policarbonato per la massima protezione del contenuto.
- Modulari: la versione da 19" può essere montata sul carrello STANLEY Rolling Workshop cod. 1-79-206 e sulla cassetta con organizer separabile cod. STST1-70317.
- La versione da 24" può essere montata sulla cassetta porta utensili con valigetta separabile cod. 1-97-506.

STANLEY	Misura (poll)	Dimensioni (cm)			€	
STST1-70736	19	50 x 9,5 x 33	-	8	23,80	3253561707360
STST1-79203	24	61 x 9,5 x 33	-	8	27,30	3253561792038

CASSETTA 19" ONE TOUCH CON CASSETTO

STANLEY



- Sistema di apertura/chiusura ad una mano, senza cerniere. Vaschetta. Impugnatura rivestita in gomma. Un cassetto alto a scomparti. Scanalatura a V nel coperchio per le operazioni di taglio. Asola per chiusura a lucchetto.

STANLEY	Misura (poll)	Dimensioni (cm)			€	
1-70-316	19	48,1 x 27,9 x 28,7	-	3	33,00	3253561703164

CASSETTA ONE TOUCH 24"

STANLEY



- In polipropilene con speciale cerniera che consente l'apertura/chiusura con un sola mano. Con vaschetta estraibile, scanalatura a V nel coperchio. Struttura robusta, uso intenso.
- Volume utile 48 litri.

STANLEY	Misura (poll)	Dimensioni (cm)			€	
1-97-510	24	60,5 x 28,7 x 28,7	-	3	31,60	3253561975103

PRO TOOL BOX

STANLEY



- In polipropilene. Cassetta professionale, con speciale configurazione del coperchio che impedisce le infiltrazioni d'acqua. Vaschetta. Protezione in gomma degli angoli della cassetta, anti-urto e anti-abrasione. Cerniere "extra large" in metallo nichelato, per uso intenso e lunga durata. Vaschetta. Maniglione pieghevole in alluminio, doppia chiusura a lucchetto.

STANLEY	Misura (poll)	Dimensioni (cm)			€	
1-92-251	20	50,5 x 27,6 x 26,9	-	6	28,50	3253561922510
1-92-258	26	65,1 x 27,6 x 26,9	-	6	38,90	3253561922589

STANLEY TOOL BOX



STANLEY

- Cassette porta utensili da 16", 19" e 24" con speciale sistema di apertura chiusura AD UNA MANO. Design innovativo e struttura robusta; ampio volume utile. Ampia maniglia rivestita in gomma morbida (versione 19" e 24"). Vaschetta removibile: permette di alloggiare i piccoli utensili e conservare lo spazio sottostante per le attrezzature più ingombranti. Organizers nel coperchio per l'organizzazione della piccola minuteria.

STANLEY	Misura (poll)	Dimensioni (cm)			€	
1-79-216	16	39,4 x 22 x 16,2	-	6	14,10	3253561792168
1-79-217	19	48,6 x 26,6 x 23,6	-	6	21,50	3253561792175
1-79-218	24	59,5 x 28,1 x 26	-	3	29,00	3253561792182

CASSETTA "CONDOR"



STANLEY

- In polipropilene. Organizer inserito nel coperchio, che si apre indipendentemente dalla cassetta. 4 scomparti, completamente asportabili. Scomparto porta punte ad apertura indipendente. Cerniere in metallo con possibilità di lucchetto. Vaschetta estraibile. Manico a scomparsa, rivestito in morbida gomma antiscivolo.

STANLEY	Misura (poll)	Dimensioni (cm)			€	
1-92-055	19	47,9 x 26,4 x 24,4	-	6	22,50	3253561920554

PIATTAFORMA "CLICK & CONNECT"



STANLEY

- Piattaforma flessibile studiata per alloggiare gli utensili. Misura, forma e proporzioni progettate per un facile accesso al contenuto. Cassette con organizer nel coperchio per contenere piccoli accessori, punte e inserti.
- Cerniere di chiusura che permettono l'aggancio e lo sgancio completo del coperchio.
- Organizer con separatori removibili: consentono grande personalizzazione dello spazio interno.

STANLEY	Descrizione			€	
STST1-71962	Cassetta + organizer - 50,7 x 31 x 24,7 cm	-	8	39,20	3253561719622
STST1-71964	Cassetta - 50,7 x 31 x 16,8 cm	-	3	20,70	3253561719646
STST1-71983	Organizer - 50,7 x 29 x 9 cm	-	4	18,50	3253561719837

CASSETTA JUMBO CON 2 ORGANIZER AMOVIBILI E SCOMPARTO PORTA INSERTI



STANLEY

- 2 organizers trasparenti amovibili + 1 scomparto fisso porta punte inseriti nel coperchio. Vaschetta estraibile. Possibilità di lucchetto e manico a scomparsa rivestito in gomma.
- Cerniere in metallo.

STANLEY	Misura (poll)	Dimensioni (cm)			€	
1-92-905	16	40,5 x 25,4 x 17,8	-	6	15,00	3253561929052
1-92-906	19	48,6 x 27,6 x 23,2	-	6	22,00	3253561929069

CASSETTA "SERIE 2000" CON CERNIERA IN METALLO, 2 ORGANIZER E VASCETTA

STANLEY

- 2 organizers (con apertura indipendente dalla cassetta) inseriti nel coperchio.
- Vaschetta estraibile. Manico a scomparsa.



STANLEY	Misura (poll)	Dimensioni (cm)			€	
1-92-064	12,5	31,8 x 17,8 x 13	-	6	8,20	3253561920646
1-92-065	16	41,1 x 19,9 x 18,5	-	6	12,20	3253561920653
1-92-066	19	48,9 x 26 x 24,8	-	6	18,90	3253561920660
1-92-067	24	61 x 27 x 28,4	-	3	27,00	3253561920677

CASSETTA CLEAR LID 19"

STANLEY

- In polipropilene, con cerniere in metallo. Coperchio trasparente con ampio spazio contenitivo ad apertura indipendente. 4 divisori mobili nel coperchio.



STANLEY	Misura (poll)	Dimensioni (cm)			€	
1-93-285	19	48,5 x 24,8 x 23,5	-	6	16,00	3253561932854

CASSETTA PORTA UTENSILI ESSENTIAL - CERNIERE IN METALLO

STANLEY

In polipropilene. Due organizer nel coperchio, vaschetta estraibile.

Cerniere di chiusura in metallo.



NUOVO

STANLEY	Misura (poll)	Dimensioni (cm)			€	
STST1-75515	12,5	32 x 18,8 x 13,2	-	6	7,00	3253561755156
STST1-75518	16	40,6 x 20,5 x 19,5	-	6	9,30	3253561755187
STST1-75521	19	48,2 x 25,4 x 25	-	6	15,10	3253561755217

CASSETTA PORTA UTENSILI ESSENTIAL - CERNIERE IN MAT.SINTETICO

STANLEY

- In polipropilene. Due organizer nel coperchio, vaschetta estraibile.
- Cerniere di chiusura in mat.sintetico.



NUOVO

STANLEY	Misura (poll)	Dimensioni (cm)			€	
STST1-75514	12,5	32 x 18,8 x 13,2	-	6	6,00	3253561755149
STST1-75517	16	40,6 x 20,5 x 19,5	-	6	8,30	3253561755170
STST1-75520	19	48,2 x 25,4 x 25	-	6	13,90	3253561755200

CASSETTA PORTAUTENSILI 16" CON 2 ORGANIZER E VASCHETTA

STANLEY

- 2 organizer (con chiusura trasparente che si apre indipendentemente dalla cassetta) inseriti nel coperchio. 7 divisori. Chiusura unica a scatto con possibilità di lucchetto.
- Manico a scomparsa. Vaschetta estraibile con graduazione in pollici e mm.



STANLEY	Misura (poll)	Dimensioni (cm)			€	
1-93-335	16	39,4 x 22,2 x 16,2	-	6	12,40	3253561933356

CASSETTA 26" CON VASCHETTA

STANLEY

- In polipropilene. Vano porta livella (da 60 cm) con apertura indipendente.
- Doppia chiusura, cerniere in metallo, possibilità di lucchetto. Vaschetta estraibile graduata.
- Manico a scomparsa.



STANLEY	Misura (poll)	Dimensioni (cm)			€	
1-92-850	26	65,9 x 27,2 x 26	-	3	27,00	3253561928505

PORTAUTENSILI ELETTRICI CON ORGANIZER

STANLEY

- In propilene. Coperchio trasparente, scomparti modulari.
- Base d'appoggio interna schiumata. Organizer (con chiusura trasparente) a 10 scomparti inserito nel coperchio.
- Doppia chiusura con possibilità di lucchetto. Manico integrato nel corpo.



STANLEY	Dimensioni (cm)			€	
1-92-734	35,9 x 13,6 x 32,5	-	6	13,60	3253561927348

VASCHE MOBILI

VASCA CON RUOTE FATMAX® MID-SIZE - 90 LITRI

STANLEY
FATMAX



- In polipropilene.
- Eccellente manovrabilità grazie al fondo sollevato da terra.
- Ruote da 7" rivestite in gomma, maniglione posteriore in metallo.
- Coperchio con inserti in metallo e scanalatura a "V" per il taglio di assi. Vaschetta removibile.
- Guarnizione a protezione di umidità e polvere.
- Alloggiamento verticale asportabile per utensili a mano.

STANLEY	Dimensioni (cm)			€	
FMST1-73601	78,5 x 51,6 x 44	-	1	121,00	3253561736018

VASCA CON RUOTE FATMAX® - 113 LITRI

STANLEY
FATMAX



- Vasca con ruote in polietilene ad alta densità, con serratura di sicurezza (fornita con 2 chiavi). Capacità di carico 50 Kg. Volume: 113 litri. Guarnizione tra vasca e coperchio, per proteggere il contenuto da pioggia e umidità. Ruote ad uso intenso. Vaschetta. All'interno, possibilità di agganciare livella e segaccio al coperchio, e dotazione di alloggiamenti verticali e asportabili per utensili. Coperchio scanalato per il taglio di tubi. Maniglione in metallo estraibile per il traino.
- Maniglia posteriore per sollevamento della vasca (2 persone).

STANLEY	Dimensioni (cm)			€	
1-94-850	91 x 51,6 x 43,1	-	1	142,00	3253561948503

VASCA CON RUOTE - 227 LITRI

STANLEY



- Progettata per un utilizzo particolarmente intenso.
- Due ruote posteriori per il trasporto, serratura.
- Grande capacità di carico. 1 vaschetta estraibile. Coperchio scanalato con doppia graduazione in pollici e mm. Doppia chiusura a scatto in metallo. Predisposizione per agganciare utensili all'interno del coperchio. Maniglione in acciaio estraibile per il traino.
- Capacità di carico: 100 kg.

STANLEY	Dimensioni (cm)			€	
1-93-278	96,2 x 59,1 x 57,8	-	2	175,00	3253561932786

VASCA CON RUOTE FATMAX® - 233 LITRI

STANLEY
FATMAX



- Prima sul mercato - studiata appositamente per aggiungere carichi sul coperchio, grazie alla speciale barra in metallo.
- Grande volume utile, 233 litri.
- Maniglione telescopico con impugnatura morbida.
- Guarnizione anti umidità, IP65.
- Due ruote posteriori da 7" rivestite in gomma
- Perfetta manovrabilità.
- Asola per chiusura a lucchetto.
- Cerniere di chiusura in metallo, di lunga durata e resistenti alla ruggine.

STANLEY	Dimensioni (cm)			€	
FMST1-75531	99 x 59 x 62	-	1	152,00	3253561755316

VASCA CON RUOTE - 109 LITRI

STANLEY



- Progettata per un utilizzo particolarmente intenso.
- Due ruote posteriori per il trasporto, serratura.
- Grande capacità di carico. 1 vaschetta estraibile. Coperchio scanalato con doppia graduazione in pollici e mm. Doppia chiusura a scatto in metallo. Predisposizione per agganciare utensili all'interno del coperchio. Maniglione in acciaio estraibile per il traino.
- Capacità di carico: 50 kg.

STANLEY	Dimensioni (cm)			€	
1-92-978	76,8 x 49 x 47,6	-	2	125,00	3253561929786

VASCA "CONTRACTOR CUPS"

STANLEY



- Ampia vasca porta attrezzi per uso professionale.
- Capacità di contenimento "extra large", disegnata per consentire il massimo volume utile. Maniglione telescopico in acciaio, maniglia in gomma.
- 2 organizers con chiusure in policarbonato antiurto, alloggiati nel coperchio - vaschette estraibili per la piccola minuteria.
- Ampia vaschetta estraibile con scomparti profondi. Cerniere di chiusura "extra large" in acciaio nichelato. Due ruote posteriori per il trasporto. Doppia possibilità di lucchetto. Manico a scomparsa.

STANLEY	Dimensioni (cm)			€	
1-92-904	61,3 x 41,9 x 37,5	-	2	65,20	3253561929045

VASCA PORTA ATTREZZI CONTRACTOR

STANLEY



- Vasca porta attrezzi in polipropilene con organizer asportabile nel coperchio, vaschetta estraibile, scanalatura a V nel coperchio per il taglio di assi o tubi. Cerniere di chiusura e maniglione estraibile in metallo. Ruote per il trasporto. Grande evidenza del marchio STANLEY stampato nel coperchio con sistema IML.
- Capacità di carico 53 litri.

STANLEY	Dimensioni (cm)			€	
1-97-503	60,3 x 37,5 x 43	-	2	56,50	3253561975035

PORTA-MINUTERIE

ORGANIZER PROFESSIONALE FATMAX®

STANLEY
FATMAX

- Coperchio in policarbonato a chiusura ermetica - nessun rischio di mischiare il contenuto.
- 14 vaschette asportabili. Cerniere e maniglia in metallo. Tracolla.
- In espositore da banco.

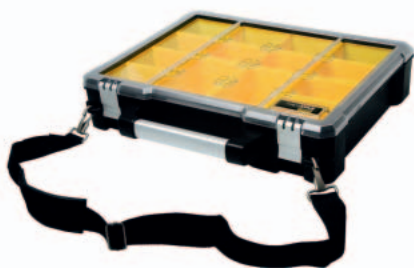

STANLEY	Numero compart	Dimensioni (cm)			€	
1-93-293	14	49,2 x 11 x 43,1	-	5	45,50	3253561932939

ORGANIZER PRO FATMAX® - CERNIERE METALLO (VERSIONE ALTA)

STANLEY
FATMAX

- Coperchio trasparente in policarbonato con incastrici che bloccano le vaschette interne. Cerniere in metallo. Guarnizione anti umidità. Cerniere posteriori in metallo. Cerniere laterali per aggancio verticale. Vaschette totalmente asportabili.
- In espositore da banco.



STANLEY	Dimensioni (cm)			€	
1-97-518	44,6 x 11,6 x 35,7	-	3	31,50	3253561975189

ORGANIZER PRO FATMAX® - CERNIERE METALLO

STANLEY
FATMAX

- Coperchio trasparente in policarbonato con incastrici che bloccano le vaschette interne. Cerniere in metallo. Guarnizione anti umidità. Cerniere posteriori in metallo. Cerniere laterali per aggancio verticale. Vaschette totalmente asportabili.
- In espositore da banco.



STANLEY	Dimensioni (cm)			€	
1-97-517	44,6 x 7,4 x 35,7	-	5	25,50	3253561975172

ORGANIZER PRO FATMAX® (VERSIONE ALTA)

STANLEY
FATMAX



- Coperchio trasparente in policarbonato con incastri che bloccano le vaschette interne. Cerniere in plastica. Cerniere posteriori in metallo. Cerniere laterali per aggancio verticale. Vaschette totalmente asportabili.
- In espositore da banco.

STANLEY	Dimensioni (cm)			€	
1-97-521	44,6 x 11,6 x 35,7	-	3	26,00	3253561975219

ORGANIZER PRO FATMAX®

STANLEY
FATMAX



- Coperchio trasparente in policarbonato con incastri che bloccano le vaschette interne. Cerniere in plastica. Cerniere posteriori in metallo. Cerniere laterali per aggancio verticale. Vaschette totalmente asportabili.
- In espositore da banco.

STANLEY	Dimensioni (cm)			€	
1-97-519	44,6 x 7,4 x 35,7	-	5	22,20	3253561975196

ORGANIZER PROFESSIONALE FATMAX® MINI

STANLEY
FATMAX



- Coperchio in policarbonato trasparente per la massima visibilità del contenuto.
- 6 vaschette removibili.
- Possibilità di sovrapposizione di più elementi (fino a 3), agganciabili lateralmente e trasportabili.
- Maniglia integrata

STANLEY	Dimensioni (cm)			€	
FMST1-72378	26,1 x 11,5 x 35,9	-	4	18,50	3253561723780

ORGANIZER SORT MASTER MULTILEVEL 18"

STANLEY



NUOVO

- Combinazione di vaschette (6 piccole + 6 medie) nella parte superiore e scomparti nella parte inferiore - altamente personalizzabile.
- Possibilità di accedere ad ogni livello separatamente.
- Coperchio trasparente, maniglia.
- Può essere sovrapposto ed agganciato ad un organizer Sort Master Junior.

STANLEY	Dimensioni (cm)			€	
STST1-75540	40 x 42 x 31	-	3	24,50	3253561755408

ORGANIZER SORT MASTER

STANLEY



- Speciale struttura del coperchio trasparente con scanalature ad incastro dei divisori centrali - nessun rischio di mischiare il contenuto. Possibilità unica di ottenere spazi a 90°. Divisori removibili, per la massima personalizzazione degli spazi interni. Pulsante di bloccaggio nel coperchio. E' possibile sovrapporre ed agganciare fino a 2 unità

STANLEY	Dimensioni (cm)			€	
1-94-745	43 x 9 x 33	-	4	14,30	3253561947452

ORGANIZER SORT MASTER JUNIOR

STANLEY



- Medesime caratteristiche del modello precedente. Fino a 512 configurazioni possibili. Può essere utilizzato come unità singola oppure è possibile sovrapporre e agganciare fino a 3 unità

STANLEY	Dimensioni (cm)			€	
1-97-483	37,5 x 6,7 x 29,2	-	6	8,50	3253561974830

ORGANIZER SORT MASTER LIGHT

STANLEY



- Organizer in polipropilene con speciale struttura dei divisori interni che consente di ottenere spazi a 90°.
- Cerniere laterali che permettono di sovrapporre fino a tre unità.
- Speciale configurazione del coperchio che impedisce lo spostamento del contenuto tra uno scomparto e l'altro.
Capacità di carico: 2,5 kg.

STANLEY	Dimensioni (cm)			€	
STST1-70720	29,5 x 6,5 x 21,5	-	6	8,00	3253561707209

ORGANIZER SORT MASTER LIGHT - TWIN PACK BACK TO BACK

STANLEY



- Organizer in polipropilene con speciale struttura dei divisori interni che consente di ottenere spazi a 90°.
- Cerniere laterali che permettono di sovrapporre fino a tre unità.
- Speciale configurazione del coperchio che impedisce lo spostamento del contenuto tra uno scomparto e l'altro.
- Versione doppia - capacità di carico 5 kg.

STANLEY	Dimensioni (cm)			€	
STST1-71197	29,5 x 13,4 x 21,5	-	12	15,25	3253561711978

ORGANIZER - 18 SCOMPARTI

STANLEY



- Coperchio trasparente a chiusura ermetica - nessun rischio di mischiare il contenuto. Maniglia in gomma.
- Doppia chiusura.
- In espositore da banco.

STANLEY	Numero compartimenti	Dimensioni (cm)			€	
1-92-071	18	36,5 x 6,4 x 29,1	-	12	9,95	3253561920714

ORGANIZER - 11 SCOMPARTI

STANLEY



- Coperchio trasparente a chiusura ermetica - nessun rischio di mischiare il contenuto. Manico preformato nel corpo.
- Doppia chiusura.
- In espositore da banco.

STANLEY	Numero compartimenti	Dimensioni (cm)			€	
1-92-736	11	24,5 x 5,5 x 17,4	-	8	5,00	3253561927362

OPP ORGANIZERS

STANLEY



- Organizers in polipropilene trasparente, disponibili in 3 misure, con divisori amovibili. Doppia chiusura. Le cerniere tengono il coperchio aperto in posizione verticale.

STANLEY	Numero compartimenti	Dimensioni (cm)			€	
1-92-888	11	21 x 3,5 x 11,5	-	36	2,40	3253561928888
1-92-889	17	27,2 x 4,6 x 18,9	-	18	4,45	3253561928895
1-92-890	23	35,7 x 4,8 x 22,9	-	8	6,70	3253561928901

DOPPIO ORGANIZER A VALIGETTA

STANLEY



- Innovativo sistema per il trasporto simultaneo di 3 tipologie essenziali di attrezzi: utensili elettrici, utensili manuali ed accessori, garantendo grande organizzazione dello spazio.
- Nuovo design, 3 soluzioni in 1: l'utilizzatore può decidere come organizzare al meglio gli scomparti interni.
- Accesso simultaneo al contenuto dei 3 scomparti.
- Apertura completa a formare una perfetta postazione di lavoro.

STANLEY	Dimensioni (cm)			€	
STST1-71963	31,2 x 23,4 x 42,6	-	6	42,40	3253561719639

DOPPIO ORGANIZER A VALIGETTA

STANLEY



- Apertura simultanea di entrambi i lati. Con cassettoni lunghi, amovibili bi-direzionalmente, chiusura a scatto. Due cassettoni superiori, a fianco del manico, per ulteriore spazio di contenimento.
- Doppia chiusura di sicurezza per il bloccaggio di organizer e cassettoni.
- Capacità: kg.20

STANLEY	Numero compart	Dimensioni (cm)			€	
1-92-050	39	36,2 x 19,2 x 29	-	4	26,20	3253561920509

CASSETTIERA A 9 CASSETTI GRANDI

STANLEY



- Cassetti trasparenti, senza blocco.

STANLEY	Dimensioni (cm)			€	
1-93-978	36,5 x 15,3 x 21	-	10	15,90	3253561939785
1-97-525	Conf.10 divisori grandi	-	10	4,90	3253561975257

CASSETTIERA A 30 CASSETTI PICCOLI

STANLEY



- Cassetti trasparenti, senza blocco.

STANLEY	Dimensioni (cm)			€	
1-93-980	36,5 x 15,3 x 22	-	10	15,90	32535601939808
1-97-524	Conf.10 divisori piccoli	-	30	2,90	3253561975240

CONTENITORE MODULARE

STANLEY



STANLEY	Dimensioni (cm)	Colore			€	
056200-004	10,8 x 7,3 x 16,8	rosso	-	48	1,10	7290005530753
056300-004	15,5 x 12,7 x 23,8	rosso	-	36	2,40	7290005530296
056400-004	20 x 15,6 x 32,7	rosso	-	12	4,80	7290005530777
056500-015	30,8 x 17,8 x 45	blu	-	8	8,90	7290005530784

CAVALLETTI

COPPIA DI CAVALLETTI FATMAX®



**STANLEY
FATMAX**

- Pieghevole, struttura in polipropilene di alta qualità e metallo.
- Gambe in metallo regolabili separatamente a diverse altezze, per garantire la massima stabilità su superfici sconnesse.
- Meccanismo unico di regolazione con movimento telescopico.
- Inserti in gomma su piedini e base d'appoggio.
- Capacità di carico extra: 1.150 kg (peso distribuito uniformemente su 2 cavalletti).
- Confezione 2 pezzi.

STANLEY	Dimensioni (cm)			€	
1-92-980	68,5 x 83 x 10	-	2 coppie	115,00	3253561929809

COPPIA DI CAVALLETTI FATMAX® IN METALLO



**STANLEY
FATMAX**

- Struttura e gambe in metallo robusto e resistente. Scanalatura a V per il taglio di assi.
- Richiudibile in dimensioni compatte, per uno stoccaggio semplice ed una grande mobilità.
- Cerniere laterali che consentono di agganciare due unità
- Inserti in gomma che creano frizione sulla superficie durante il taglio.
- Maniglia flessibile che consente il trasporto
- Capacità di carico 900 kg

STANLEY	Dimensioni (cm)			€	
FMST1-75763	112 x 26 x 12	-	2 coppie	115,00	3253561757631

COPPIA DI CAVALLETTI PIEGHEVOLI



STANLEY

- Piano d'appoggio in polipropilene e gambe pieghevoli in metallo. Cerniere di aggancio laterali in polipropilene.
- Dimensioni molto compatte, maniglia integrata e tracolla regolabile per agevolare il trasporto. Piedini rivestiti in gomma per prevenire lo slittamento. Facili da montare e smontare.
- Capacità di carico: 340 kg (peso distribuito uniformemente su 2 cavalletti)

STANLEY	Dimensioni (cm)			€	
1-97-475	101,7 x 75,8 x 12,5	-	1 coppia	62,00	3253561974755

COPPIA DI CAVALLETTI JUNIOR



STANLEY

- Leggeri e poco ingombranti, sono un valido supporto per molti lavori, pratici da trasportare.
- Base d'appoggio con scanalature per il taglio di assi.
- Ripiano.
- Piedini in gomma antiscivolo.
- Capacità di carico kg. 362 (la coppia).

STANLEY	Dimensioni (cm)			€	
STST1-70355	57,1 x 6,3 x 81,1	-	4 coppie	35,00	3253561703553

SOFT BAGS E FODERI

BORSA FATMAX® MULTI-ACCESS

STANLEY
FATMAX



- In poliestere 600x600 Den con base rigida ed impermeabile.
- Due grandi scomparti separati con ampio spazio per utensili a mano o elettrici. Grande facilità di accesso e totale visibilità del contenuto.
- Tasche multiple esterne ed interne, tasca frontale chiusa.
- Tracolla con imbottitura per il trasporto di carichi pesanti.

STANLEY	Dimensioni (cm)			€	
FMST1-73607	41 x 29 x 29	-	4	63,00	3253561736070

BORSA PER IDRAULICO FATMAX®

STANLEY
FATMAX



- In nylon 600x600 Den con base rigida ed impermeabile.
- Maniglione pieghevole in metallo con impugnatura in gomma.
- Alloggiamento degli utensili in posizione verticale - consente visibilità e facile accesso agli utensili ed alla piccola minuteria.
- Tracolla con imbottitura per un trasporto confortevole anche in caso di utensili pesanti.
- Tasche speciali per idraulici.

STANLEY	Dimensioni (cm)			€	
FMST1-70719	52 x 28 x 31	-	2	63,20	3253561707193

BORSA TONDA 18" FATMAX®

STANLEY
FATMAX



- In nylon 600x600 Den con base rigida ed impermeabile.
- La conformazione semirigida permette un facile accesso agli utensili. Numerosi e pratici scomparti e tasche per ordinare gli utensili.
- Tracolla con imbottitura per carichi pesanti.
- Maniglia in plastica morbida per un'ottima presa.
- Soluzioni specifiche: aggancio per un flessometro e per nastro isolante, portainserti.

STANLEY	Misura (poll)	Dimensioni (cm)			€	
FMST1-70749	18	50 x 33 x 31	-	4	68,20	3253561707490

BORSA 18" FATMAX®

STANLEY
FATMAX



- Intelaiatura in polipropilene e Nylon 600x600 Den per uso intenso. Base in plastica rigida a protezione del contenuto da umidità e polvere. Struttura aperta per facile accesso al contenuto. Tasche multiple interne ed esterne, tasche frontali chiuse.

STANLEY	Misura (poll)	Dimensioni (cm)			€	
FMST1-71180	18	50 X 30 x 29	-	4	59,10	3253561711800

CESTELLO FATMAX® CON COPERCHIO

STANLEY
FATMAX



- Intelaiatura in polipropilene e Nylon 600x600 Den per uso intenso. Base in plastica rigida a protezione del contenuto da umidità e polvere. Struttura aperta per facile accesso al contenuto. Tasche multiple interne ed esterne, tasche frontali chiuse. Maniglione in metallo reclinabile con impugnatura in gomma morbida. Cinghia porta livella.

STANLEY	Dimensioni (cm)			€	
1-79-213	49 x 28 x 31	-	4	60,00	3253561792137

BORSA PORTA ATTREZZI FATMAX®

STANLEY
FATMAX



- In nylon 600x600 Den con base rigida ed impermeabile. Impugnatura ergonomica in gomma. Cerniere robuste. Tasche di varie misure ed ampi scomparti con chiusura a cerniera. Impugnatura ed angoli rinforzati per la massima durata. Tracolla molto robusta.

STANLEY	Misura (poll)	Dimensioni (cm)			€	
1-93-950	18	49 x 26 x 10	-	4	34,30	3253561939501

CESTELLO FATMAX®

STANLEY
FATMAX



- In nylon 600x600 Den con base rigida ed impermeabile. Impugnatura ergonomica in gomma. Cerniere robuste. Tasca porta segaccio con chiusura in velcro. Gancio in acciaio per nastro isolante. Cinghie in gomma antiscivolo porta livella. Gancio porta flessometro. Maniglione in acciaio inox. Tracolla molto robusta.

STANLEY	Dimensioni (cm)			€	
1-93-951	48 x 25 x 33	-	4	44,50	3253561939518

BORSA ORGANIZER FATMAX®



STANLEY
FATMAX

- In nylon 600x600 Den con base rigida ed impermeabile. Impugnatura ergonomica in gomma. Cerniere robuste. Rinforzi in mat.sintetico sui lati ed estremità inferiore, per la massima resistenza e durata. Gli utensili sono posizionati in verticale, molto comodi all'uso. Speciali scomparti per chiavi e bussole. La conformazione della borsa ne fa una perfetta "stazione di lavoro" a sè stante una volta aperta. Impugnatura in gomma e tracolla.

STANLEY	Dimensioni (cm)			€	
1-94-231	44 x 39 x 25	-	2	51,50	3253561942310

TROLLEY /ZAINO PORTAUTENSILI FATMAX®



STANLEY
FATMAX

- Con ruote per facile manovrabilità e maniglia telescopica, estensibile tramite la pressione del bottone. Scomparto per utensili elettrici o Lap Top. Divisorio interno con tasche porta utensili removibile per la massima organizzazione dello spazio. Tessuto robusto e chiusura tramite cerniera doppia. Forma rigida ed ampio spazio contenitivo.

STANLEY	Dimensioni (cm)			€	
1-79-215	36 x 23 x 54	-	4	73,30	3253561792151

ZAINO PORTA UTENSILI FATMAX®



STANLEY
FATMAX

- 50 tasche / alloggiamenti per utensili. Scomparto per utensili elettrici o computer lap top. Separatori interni asportabili con alloggiamenti porta utensili. Base in polipropilene impermeabile, forma rigida (lo zaino rimane aperto consentendo un accesso facilitato al contenuto). Imbottitura posteriore e spallacci imbottiti. Doppia chiusura con cerniera.

STANLEY	Dimensioni (cm)			€	
1-95-611	36 x 46 x 27	-	2	58,50	3253561956119

ZAINO PORTA UTENSILI JUNIOR



STANLEY

- Pratico e comodo da trasportare, rappresenta la soluzione perfetta per trasportare utensili in luoghi o ad altezze difficilmente accessibili.
- Divisorio interno asportabile con tasche per l'alloggiamento degli utensili.
- Scomparto separato per il lap top.
- In nylon 600x600 Den.
- Imbottitura posteriore e spallacci imbottiti.
- Tasca frontale per oggetti personali.
- Capacità di carico: 15 kg.

STANLEY	Dimensioni (cm)			€	
STST1-72335	35 x 16 x 44	-	4	45,00	3253561723353

BORSA PORTA ATTREZZI 12,5"



- STANLEY**
- In nylon 600x600 Den. 1 tasca a rete con chiusura a cerniera. 1 tasca con chiusura a bottone.

STANLEY	Dimensioni (cm)			€	
1-93-330	30 x 25 x 13	-	6	14,00	3253561933301

BORSA 18" CON RUOTE



- STANLEY**
- Struttura rigida in Nylon 600x600 Den, durevole e robusto. Alloggiamenti per utensili elettrici e utensili manuali. Tasca porta documenti. Separatore interno, permette una migliore organizzazione dello spazio. Maniglione telescopico per il trasporto. 4 tasche interne e elastici.

STANLEY	Dimensioni (cm)			€	
1-97-515	46 x 33 x 45	-	2	49,00	3253561975158

FODERO PORTA ATTREZZI - 12 TASCHE



- STANLEY**
- In nylon 600x600 Den. Ideale per riporre utensili di piccole dimensioni. 12 tasche con fodero di copertura superiore. Tasca portadocumenti e portapenne.
 - Lacci di chiusura.

STANLEY	Dimensioni (cm)			€	
1-93-601	64 x 38,5	-	12	7,90	3253561936012

FODERO PORTAUTENSILI DA CINTURA



- STANLEY**
- In nylon 600x600 Den. 1 tasca frontale con rete. 2 fascette laterali. Chiusura superiore in velcro. Agganciabile alla cintura.

STANLEY	Dimensioni (cm)			€	
1-93-329	16 x 24 x 11	-	12	7,50	3253561933295

BORSA PORTA ATTREZZI 16"



- STANLEY**
- Base rigida. Tasche interne ed esterne. Tracolla regolabile. Tasca frontale con chiusura in velcro.

STANLEY	Misura (poll)	Dimensioni (cm)			€	
1-96-183	16	44,7 x 27,5 x 23,5	-	4	20,50	3253561961830

BAULETTO PORTA ATTREZZI 16" MULTIUSO



- STANLEY**
- Base rigida, struttura molto robusta grazie ai rinforzi negli angoli. Busta porta documenti nel coperchio. Tasche interne ed esterne. Tracolla regolabile.

STANLEY	Misura (poll)	Dimensioni (cm)			€	
1-96-193	16	44,7 x 26,2 x 25,1	-	4	25,50	3253561961939

BAULETTO MULTIUSO 14"



- STANLEY**
- In poliestere 600x600 Den, con base rigida con scanalature.
 - Cerniere di chiusura extra large in gomma.
 - Multi tasche, per una ottimale organizzazione interna.
 - Tasca frontale chiusa. Tracolla integrata.
 - Confezionato in modo molto compatto.

STANLEY	Misura (poll)	Dimensioni (cm)			€	
STST1-73615	14	34 x 21 x 24	-	4	24,00	3253561736155

BORSA APERTA 12,5"



- STANLEY**
- Struttura rigida e aperta per un accesso agli attrezzi facile e veloce.
 - Tasche esterne ed interne. Ideale per contenere piccoli utensili e materiale di consumo.
 - Tracolla con inserti in gomma - ergonomica e pratica.

STANLEY	Misura (poll)	Dimensioni (cm)			€	
STST1-70718	12,5	31 x 20 x 26	-	4	21,00	3253561707186

CESTELLO 16"

STANLEY

- Base rigida. Tasche interne ed esterne. Tracolla regolabile. Maniglione in acciaio inox reclinabile.



STANLEY	Misura (poll)	Dimensioni (cm)			€	
1-96-182	16	44,7 x 27,7 x 25,1	-	4	25,50	3253561961823

GILET MULTITASCHE FATMAX®

STANLEY
FATMAX

- Tessuto traspirante che permette di lavorare in condizioni ottimali anche in situazioni climatiche molto calde.
- Taglia unica - il sistema di regolazione verticale e laterale consente di essere adattato perfettamente alla persona.
- Tanti scomparti di misure diverse per facilitare il trasporto e consentire un rapido accesso agli utensili di uso più frequente.
- Scomparti per uso personale.
- Strisce rifrangenti per maggior sicurezza e visibilità soprattutto in condizioni di scarsa illuminazione.



STANLEY	Dimensioni (cm)			€	
FMST1-71181	47 x 7 x 58	-	2	44,00	3253561711817

CINTURA IN CUOIO FATMAX®

STANLEY
FATMAX

- Foratura a doppio rebbio - assicura una tensione regolare su tutta la lunghezza.
- Rinforzata nei punti critici.



STANLEY	Dimensioni (cm)			€	
FMST1-71182	135 x 5,2	X	6	19,90	3253561711824

MARSUPIO

STANLEY

- Particolarmente robusto. Ampia tasca con chiusura a cerniera. Tasca porta telefono cellulare. Regolabile sulla maggior parte delle cinture.



STANLEY	Dimensioni (cm)			€	
1-96-179	24 x 15,5 x 6	-	4	6,50	3253561961793

DOPPIO FODERO

STANLEY

- 9 tasche di diverse dimensioni. Gancio portamartello. Tasca porta flessometro. Imbottitura posteriore.



STANLEY	Dimensioni (cm)			€	
1-96-178	60 x 25,5 x 7,5	-	4	17,50	3253561961786

FODERO PORTA UTENSILI

STANLEY

- 4 tasche di diverse dimensioni. Gancio portamartello. Alloggiamenti porta utensili in tessuto. Imbottitura posteriore.



STANLEY	Dimensioni (cm)			€	
1-96-181	23,5 x 33,2 x 7,5	-	4	9,25	3253561961816

FODERO PORTA-UTENSILI IN CUIO

STANLEY

- Cuoio sottoposto ad un trattamento al cromo per aumentarne la durata e la resistenza agli olii ad allo scolorimento. Cuciture doppie molto fitte e rivetti di rinforzo nei punti di maggior tensione.



STANLEY	Dimensioni (cm)			€	
2-93-201	25 x 28 x 5	-	2	22,00	3253562932013

FODERO PORTAMARTELLINO IN CUIO

STANLEY

- Cuoio sottoposto ad un trattamento al cromo per aumentarne la durata e la resistenza agli olii ad allo scolorimento. Cuciture doppie molto fitte e rivetti di rinforzo nei punti di maggior tensione.



STANLEY	Dimensioni (cm)			€	
2-93-204	12 x 17 x 5,5	-	8	5,00	3253562932044

FODERO PORTA-POWERLOCK 5 M.

STANLEY

- Cuoio sottoposto ad un trattamento al cromo per aumentarne la durata e la resistenza agli olii ad allo scolorimento. Cuciture doppie molto fitte e rivetti di rinforzo nei punti di maggior tensione.



STANLEY	Dimensioni (cm)			€	
2-93-205	10 x 15 x 7	-	4	6,20	3253562932051

CINGHIA IN CUOIO

STANLEY

- Cuoio sottoposto ad un trattamento al cromo per aumentarne la durata e la resistenza agli olii ad allo scolorimento. Cuciture doppie molto fitte e rivetti di rinforzo nei punti di maggior tensione.



STANLEY	Dimensioni (cm)			€	
2-93-211	120 x 4 x 0,4	-	6	13,00	3253562932112

STRUM



ENTI

DI

MISURA

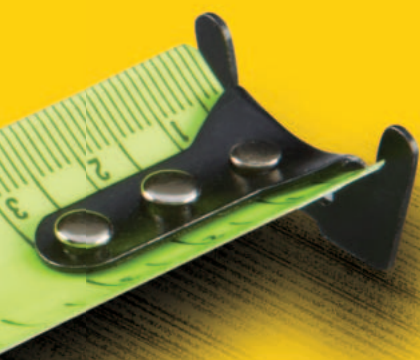

FLESSOMETRO MAGNETICO UN AIUTO PREZIOSO

E' sicuramente più semplice quando un utensile lavora per te. Il Discovery Team STANLEY ha riscontrato che un flessometro con un rivetto magnetico molto forte ed estremamente preciso consente all'utilizzatore di lavorare in autonomia – anche in presenza di ostacoli. La tecnica del posizionamento del magnete sul nastro annulla il rischio di errori di misurazione, possibili con altri flessometri magnetici. Da questo concetto è nato un nuovo flessometro, STANLEY FatMax magnetico, che consente di velocizzare le operazioni di misura sul luogo di lavoro.



GAMMA FLESSOMETRI

STANLEY FATMAX

FLESSOMETRI

I flessometri STANLEY sono omologati "Classe II" secondo lo Standard Europeo di Precisione (la tolleranza massima di un flessometro da 3 metri STANLEY è inferiore ad un millimetro). Si caratterizzano per la cassa molto robusta ed un sistema di bloccaggio e rientro del nastro.

PROTEZIONE EXTRA DEL NASTRO

3 tipi di rivestimento:

- **Tylon®**: Rivestimento in mat.sintetico. Ulteriore durata del nastro (1,5 volte in più rispetto alla verniciatura polimerizzata)
- **Mylar®**: Rivestimento in poliestere, su entrambi i lati del nastro. Ulteriore durata del nastro (10 volte in più rispetto alla verniciatura polimerizzata).
- **Blade Armor**: Rivestimento termoplastico dei primi 15 cm del nastro, che raddoppia la durata del nastro.



Clip di aggancio

Corpo bi-componente in gomma a mat.sintetico

RIVESTIMENTO

BladeArmor

Rivestimento Blade Armor fluorescente sui primi 8 cm del nastro

Il nastro non si flette fino a 3,3 metri

Gancio extra large supplementare e magnete

Rivetto extra – "true zero" (passo zero)

Nastro rivestito in Mylar® - gancio a 3 rivetti

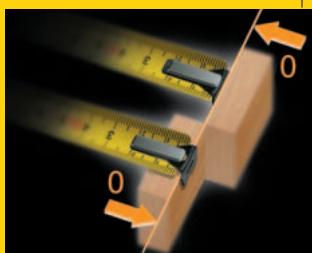

FLESSOMETRI

7 DIVERSE LARGHEZZE:

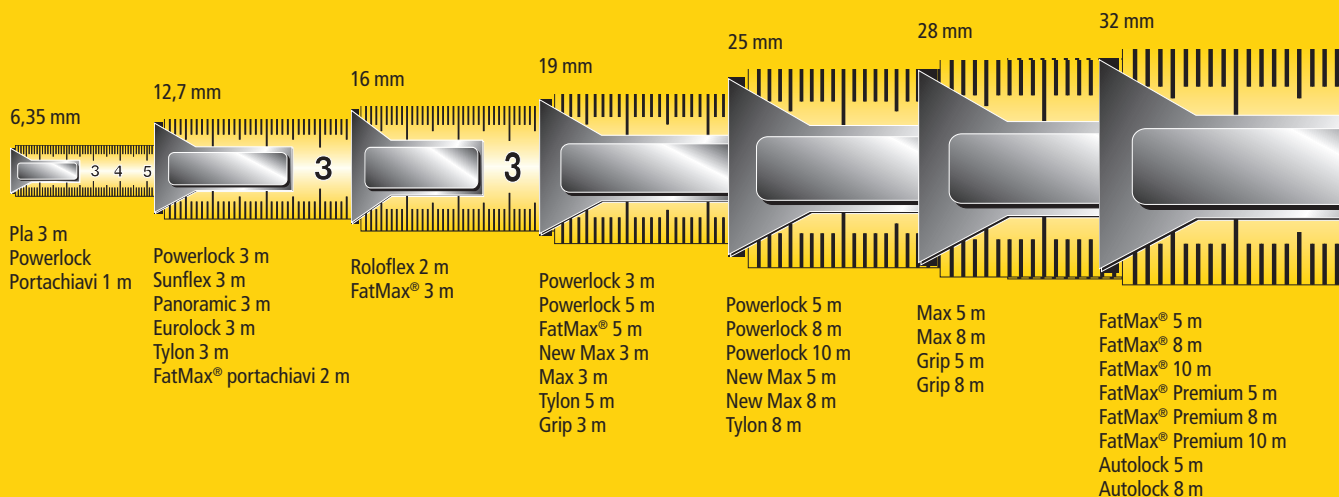

COME LEGGERE I SIMBOLI SUL NASTRO

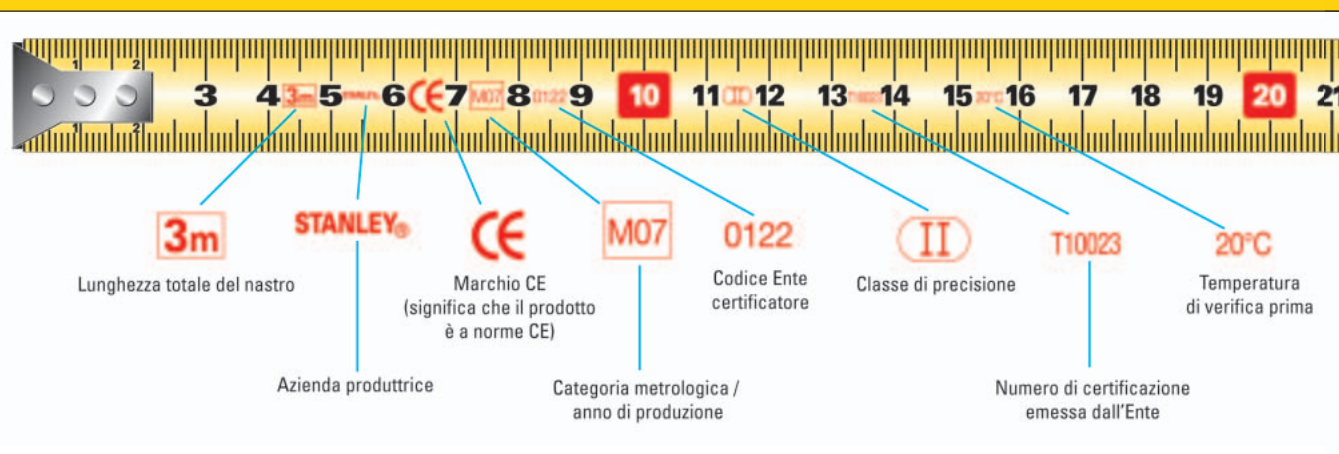

STANDARD EUROPEI DI PRECISIONE

TOLLERANZE						
Classe	1m	2m	3m	5m	8m	10m
II	0,5mm	0,7mm	0,9mm	1,3mm	1,9mm	2,3mm
III	1mm	1,4mm				

Tutti i flessometri STANLEY si adeguano agli Standard Europei di Precisione

Esempio: Per un flessometro da 3 metri la tolleranza è di 0,9 mm per tutta la sua lunghezza.

FLESSOMETRI

FATMAX® AUTOLOCK

STANLEY
FATMAX



- Corpo bi-componente in gomma e mat. sintetico.
- Nastro da 32 mm ad alta visibilità, con rivestimento in Mylar®.
- I primi 8 cm del nastro sono interamente rivestiti con la pellicola Blade Armor™.
- Gancio extra large supplementare e magnete.
- Nuovo meccanismo del pulsante di bloccaggio, che innesta un auto-blocco per un miglior controllo del nastro.
- Clip di aggancio.

STANLEY	Lunghezza (m)	Larghezza (mm)			€	
XTHT0-33671	5	32	X	6	35,60	3253560336714
XTHT0-33501	8	32	X	6	40,70	3253560335014

FATMAX® PREMIUM

STANLEY
FATMAX



NUOVO

STANLEY	Lunghezza (m)	Larghezza (mm)			€	
XTHT0-36003	5	32	X	4	31,00	3253560360030
XTHT0-36004	8	32	X	4	33,00	3253560360047
XTHT0-36005	10	32	X	4	35,00	3253560360058

FATMAX® 32 MM. MAGNETICO

STANLEY
FATMAX



- Cassa ridotta ergonomica bi-componente antiscivolo.
- Larghezza nastro 32 mm che garantisce la massima rigidità e durata, con rivestimento in Mylar®.
- Rivetto speciale in grado di agganciare sulla faccia superiore ed inferiore.
- Sistema brevettato del magnete (il rivetto lavora senza che il magnete ne alteri la funzionalità).
- Nastro ad alta visibilità, rimane rigido fino a 3,4 metri.
- Gancio anticorrosione a 3 rivetti - molla rinforzata.
- I primi 10 cm del nastro sono interamente rivestiti con la pellicola Blade Armor™.
- Clip di aggancio.

STANLEY	Lunghezza (m)	Larghezza (mm)			€	
FMHT0-33864	5	32	X	4	32,00	3253560338640
FMHT0-33868	8	32	X	4	36,00	3253560338688

FATMAX®

STANLEY
FATMAX



- Cassa ergonomica in bi-componente antiscivolo
- Nastro a spessore maggiorato (0,13 mm) con rivestimento in Mylar®.
- Clip di aggancio - conf. industriale in espositore a piramide

STANLEY	Lunghezza (m)	Larghezza (mm)			€	
2-33-681	3	16	X	6	15,70	3253562336811
1-33-681	3	16	-	24	15,30	3253561336812
2-33-684	5	19	X	6	25,90	3253562336842
1-33-684	5	19	-	16	25,50	3253561336843

FATMAX® 32 MM.

STANLEY
FATMAX



- Nuova cassa ridotta ergonomica in bi-componente antiscivolo.
- Larghezza nastro 32 mm che garantisce la massima rigidità e durata, con rivestimento in Mylar®.
- Rivetto speciale in grado di agganciare sulla faccia superiore ed inferiore.
- Gancio anticorrosione a 3 rivetti - molla rinforzata.
- I primi 10 cm del nastro sono interamente rivestiti con la pellicola Blade Armor™.
- Clip di aggancio.

STANLEY	Lunghezza (m)	Larghezza (mm)			€	
0-33-720	5	32	X	4	29,50	3253560337209
0-33-728	8	32	X	4	31,50	3253560337285
0-33-811	10	32	X	4	33,00	3253560338114

FATMAX® PORTACHIAVI

STANLEY
FATMAX

- Cassa in Abs molto resistente con rivestimento in gomma, molto compatta.
- Anello portachiavi.
- Il nastro non si flette fino a 90 cm
- Rivetto Tru-Zero®



STANLEY	Lunghezza (m)	Larghezza (mm)	☞	☒	€	📦
FMHT0-33856	2	12,7	X	6	4,50	3253560338565
FMHT1-33856	2	12,7	-	36	4,30	3253561338564

STANLEY GRIP

STANLEY

- Cassa robusta shock assorbente rivestita in gomma.
- Superficie grip che non scivola su pendenze fino a 42°.
- Rivestimento del nastro in nylon, rimane rigido fino a 3,05 metri.
- Gancio maggiorato.
- Pulsante di bloccaggio resistente agli urti.



STANLEY	Lunghezza (m)	Larghezza (mm)	☞	☒	€	📦
STHT0-33559	3	19	X	8	6,90	3253560335595
STHT0-33561	5	28	X	4	11,00	3253560335618
STHT0-33566	8	28	X	4	15,50	3253560335663

POWERLOCK INOX

STANLEY

- Cassa in ABS cromata; rivetto, nastro e molla in acciaio inox.
- Copertura del nastro in nylon antiusura. Blocco del nastro e clip di aggancio. Ideale per lavori in ambiente marino o in processi produttivi che utilizzano acqua (es. lavorazione del marmo).



STANLEY	Lunghezza (m)	Larghezza (mm)	☞	☒	€	📦
0-33-299	5	19	X	6	22,60	3253560332990
0-33-301	8	25	X	4	39,60	3253560333010

POWERLOCK BLADE ARMOR™

STANLEY



- Cassa cromata ridotta del 12%, molto pratica e maneggevole.
- Zigrinatura esterna antiscivolo. Nastro a spessore maggiorato, non si flette fino a 2,4 m.
- Rivestimento del nastro in Mylar®, resistente alle abrasioni.
- I primi 7,5 cm del nastro sono ulteriormente rivestiti con la pellicola Blade Armor™.
- Pulsante di bloccaggio ergonomico. Clip di aggancio.
- Confezione industriale in espositore da banco.

STANLEY	Lunghezza (m)	Larghezza (mm)	☐	☒	€	
0-33-514	5	25	X	4	21,90	3253560335144
1-33-514	5	25	-	12	21,60	3253561335143
0-33-527	8	25	X	4	26,60	3253560335274
1-33-527	8	25	-	12	26,30	3253561335273
0-33-532	10	25	X	4	27,80	3253560335328

MICROPOWERLOCK

STANLEY



- Cassa cromata molto compatta. Nastro a spessore maggiorato, non si flette fino a 2,4 metri. Rivestimento del nastro in Mylar® resistente alle abrasioni. Pulsante di bloccaggio, clip di aggancio. Rientro morbido del nastro. Gancio a 3 rivetti.
- Confezione industriale in espositore da banco.

STANLEY	Lunghezza (m)	Larghezza (mm)	☐	☒	€	
0-33-522	3	19	X	6	13,00	3253560335229
1-33-522	3	19	-	12	12,70	3253561335228
0-33-552	5	19	X	6	16,00	3253560335526
1-33-552	5	19	-	12	15,70	3253561335525

POWERLOCK - CASSA IN MATERIALE SINTETICO

STANLEY



- Nastro in acciaio al carbonio rivestito in Mylar. Clip di aggancio.
- Confezione industriale in espositore da banco.

STANLEY	Lunghezza (m)	Larghezza (mm)	Descrizione	☐	☒	€	
0-33-238	3	12,7	Riv. con foro	X	6	10,30	3253560332389
1-33-238	3	12,7	Riv. con foro	-	12	10,10	3253561332388
0-33-194	5	19	Riv. con foro	X	6	17,60	3253560331948
1-33-194	5	19	Riv. con foro	-	18	17,30	3253561331947
0-33-191	5	19	Riv. pieno	X	6	17,60	3253560331917
1-33-191	5	19	Riv. pieno	-	18	17,30	3253561331916
0-33-195	5	25	Riv. pieno	X	4	21,00	3253560331955
1-33-195	5	25	Riv. pieno	-	12	20,70	3253561331954
0-33-198	8	25	Riv. pieno	X	4	26,00	3253560331986
1-33-198	8	25	Riv. pieno	-	12	25,70	3253561331985
0-33-442	10	25	Riv. pieno	X	4	29,30	3253560334420
1-33-442	10	25	Riv. pieno	-	12	29,00	3253561334429

POWERLOCK - CASSA IN MATERIALE SINTETICO - POLL/MM

- STANLEY**
- Medesime caratteristiche del precedente.
 - Doppia misurazione mm. e pollici.



STANLEY	Lunghezza (m)	Larghezza (mm)	Descrizione			€	
0-33-203	3	12,7	Riv. con foro	X	6	10,90	3253560332037
0-33-158	5	19	Riv. con foro	X	6	22,30	3253560331580

POWERLOCK - CASSA METALLICA

- STANLEY**
- Medesime caratteristiche del precedente.
 - Confezione industriale in espositore da banco.



STANLEY	Lunghezza (m)	Larghezza (mm)			€	
0-33-218	3	12,7	X	6	13,00	3253560332181
1-33-218	3	12,7	-	12	12,70	3253561332180
0-33-041	3	19	X	6	16,00	3253560330415
1-33-041	3	19	-	25	15,70	3253561330414

POWERLOCK - LETTURA DIRETTA

- STANLEY**
- Nastro 19 mm rivestito in Mylar. Lettura diretta sulla finestrella superiore.



STANLEY	Lunghezza (m)	Larghezza (mm)			€	
0-33-932	5	19	X	6	26,00	3253560339326

NEW MAX

STANLEY



NUOVO

- Cassa compatta in ABS con inserti in gomma.
- Nastro con rivestimento in Mylar® stampato su entrambi i lati.
- Rivetto magnetico asportabile.
- Moschettone di aggancio.

STANLEY	Lunghezza (m)	Larghezza (mm)			€	
STHT0-36121	3	19	X	6	9,00	3253560361211
STHT0-36117	5	25	X	6	12,00	3253560361174
STHT0-36118	8	25	X	6	17,00	3253560361181

TYLON

STANLEY



- Cassa in ABS antiurto, molto compatta. Rivestimento completo in gomma antiscivolo. Nastro di qualità professionale con verniciatura polimerizzata e rivestito con pellicola in mat.sintetico Tylon™ (spessore 0,14 mm). Clip di aggancio.
- Confezione industriale in espositore da banco.

STANLEY	Lunghezza (m)	Larghezza (mm)			€	
0-30-687	3	12,7	X	6	5,20	3253560306878
1-30-687	3	12,7	-	12	5,00	3253561306877
0-30-697	5	19	X	6	9,95	3253560306977
1-30-697	5	19	-	12	9,75	3253561306976
0-30-657	8	25	X	6	16,30	3253560306571
1-30-657	8	25	-	12	16,10	3253561306570

EUROLOCK

STANLEY



- Cassa in materiale sintetico. Compatto, colore ad altissima visibilità.
- In espositore da banco.

STANLEY	Lunghezza (m)	Larghezza (mm)			€	
1-30-299	3	12,7	-	34	6,50	3253561302992

SUNFLEX

STANLEY



- Cassa in mat.sintetico con uscita tangenziale del nastro

STANLEY	Lunghezza (m)	Larghezza (mm)			€	
0-32-189	3	12,7	X	8	7,10	3253560321895

ROLOFLEX



STANLEY

- Cassa in nylon rinforzata in metallo

STANLEY	Lunghezza (m)	Larghezza (mm)			€	
0-32-109	2	16	X	6	9,00	3253560321093

PLA



STANLEY

- Cassa extrapiatta in mat.sintetico con finitura in metallo cromato

STANLEY	Lunghezza (m)	Larghezza (mm)			€	
0-32-100	3	6,35	X	12	13,20	3253560321000

PANORAMIC



STANLEY

- Cassa in mat.sintetico con placchetta metallica alla base
- Lettura diretta sulla finestrella superiore

STANLEY	Lunghezza (m)	Larghezza (mm)			€	
0-32-125	3	12,7	X	6	13,10	3253560321253
1-32-125	3	12,7	-	35	12,90	3253561321252

POWERLOCK PORTACHIAVI

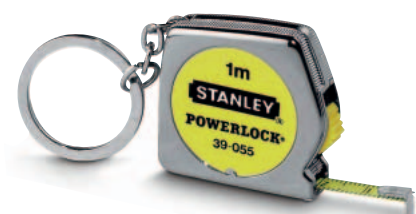

STANLEY

- Cassa in mat.sintetico. Bloccaggio e rientro automatico del nastro.

STANLEY	Lunghezza (m)	Larghezza (mm)			€	
0-39-055	1	6,35	X	6	5,00	3253560390556

ROTELLE METRICHE

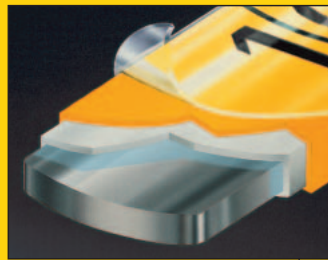
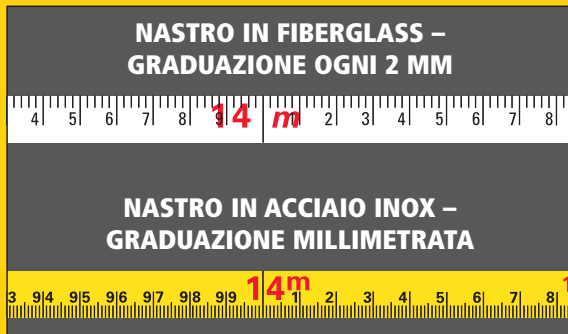

NASTRO MABOLON

In acciaio al carbonio indurito e temprato per garantire durezza e flessibilità. Rivestimento esclusivo poliammidico trasparente Mabolon, indistruttibile e con una resistenza eccezionale all'abrasione meccanica e chimica.



NASTRO IN ACCIAIO INOX

Disponibile fino ad una larghezza di 9,5 mm. Garantisce una buona resistenza all'abrasione meccanica e chimica e la massima protezione anticorrosione.

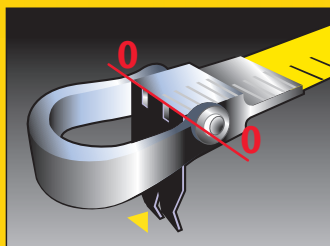
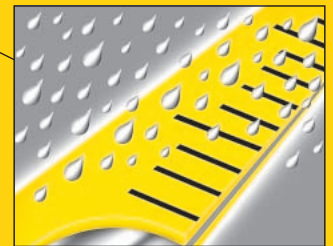

ANELLO DI AGGANCIAMENTO SEMOVIBILE

In acciaio indurito, si piega fino a 90° con la numerazione "passo zero" interna all'anello. Gancio di ancoraggio al punto da misurare.



NASTRO FIBERGLASS

Rivestimento trasparente applicato mediante processo di estrusione dopo la stampa del nastro. Flessibile, lavabile, mantiene le dimensioni originali e non è conduttore elettrico.

3 MODELLI



Telaio aperto
Ergonomico
Manutenzione
semplice



Telaio semi aperto
Compatto
Manutenzione
semplice



Telaio chiuso
Compatto
Nastro protetto

TOLLERANZE DI PRECISIONE CEE

Classe di precisione	10m	20m	30m	50m	100m
II	2,1mm	4,3mm	6,3mm	10,3mm	20,3mm
III	4,6mm	8,6mm	12,6mm	20,6mm	40,6mm

Tutte le rotelle STANLEY con nastro acciaio si adeguano agli standard europei di precisione

Esempio: Per una rotella da 20 metri la tolleranza è di 4,3 mm per tutta la sua lunghezza.

ROTELLE METRICHE

ROTELLA FATMAX® - 30 METRI



STANLEY
FATMAX

- Cassa in alluminio, rientro automatico del nastro con ammortizzatore.
- Nastro in acciaio da 9,5 mm con copertura in pellicola polimerica.
- Pulsante di blocco del nastro, moschettone di aggancio.

STANLEY	Lunghezza (m)	Larghezza (mm)			€	
0-34-203	30	9,5	X	2	68,00	3253560342036

ROTELLA MASTER II- NASTRO MABOLON

STANLEY

- Telaio aperto con impugnatura. Nastro in acciaio al carbonio protetto da rivestimento poliammidico in Mabolon.
- Cod. 0-34-478 con telaio a crociera, confezione in valigetta. Classe di precisione II.



STANLEY	Lunghezza (m)	Larghezza (mm)	Descrizione			€	
1-34-477	30	12,7	Rotella	-	1	132,00	3253561344770
0-34-478	50	12,7	Rotella	-	1	177,00	3253560344788
1-34-734	30	12,7	Nastro ricambio Mabolon	-	1	88,00	3253561347344
1-34-737	50	12,7	Nastro ricambio Mabolon	-	1	135,00	3253561347375

ROTELLA DECAJOUR - NASTRO ACIELAK

STANLEY

- Cassa in acciaio con verniciatura epossidica
- Nastro in acciaio protetto con rivestimenti
- Classe di precisione II

STANLEY	Lunghezza (m)	Larghezza (mm)			€	
0-34-406	20	12,7	X	2	66,00	3253560344061



ROTELLA STANLEY - NASTRO ACCIAIO

STANLEY

- Cassa in ABS molto leggera
- Nastro con spessore 0,115 mm con numerazione ad alta visibilità
- Gancio con doppio rivetto
- Classe di precisione II



STANLEY	Lunghezza (m)	Larghezza (mm)			€	
0-34-102	10	9,5	X	6	21,40	3253560341022
0-34-105	20	9,5	X	6	27,90	3253560341053
0-34-108	30	9,5	X	6	34,60	3253560341084

ROTELLA FATMAX® - NASTRO ACCIAIO

STANLEY FATMAX

- Cassa in ABS - impugnatura bi-material
- Avvolgimento rapido
- Classe di precisione II



STANLEY	Lunghezza (m)	Larghezza (mm)			€	
0-34-133	20	10	X	6	40,30	3253560341336
0-34-134	30	10	X	6	48,60	3253560341343

ROTELLA STANLEY - NASTRO FIBERGLASS

STANLEY

- Telaio aperto in ABS molto resistente
- Nastro con 40 filamenti in fiberglass per la massima resistenza alla trazione
- Classe di precisione III



STANLEY	Lunghezza (m)	Larghezza (mm)			€	
0-34-295	10	12,7	X	6	7,30	3253560342951
0-34-296	20	12,7	X	6	9,40	3253560342968
0-34-297	30	12,7	X	6	15,90	3253560342975

ROTELLA FATMAX® - NASTRO FIBERGLASS

STANLEY
FATMAX



- Ergonomica, telaio aperto. Nastro fiberglass, molto resistente ad usura ed abrasione. Numerazione ad alta visibilità. Avvolgimento rapido. Estremità del nastro semovibile, per ancoraggi al punto da misurare. Classe di precisione III.

STANLEY	Lunghezza (m)	Larghezza (mm)			€	
2-34-814	30	19	X	2	38,00	3253562348142
2-34-824	60	19	X	2	69,00	3253562348241

ROTELLA POWERWINDER - NASTRO FIBERGLASS

STANLEY



- Ergonomica, telaio aperto. Nastro fiberglass, molto resistente ad usura ed abrasione. Avvolgimento rapido. Nastro a due colori, per una maggiore facilità d'utilizzo. Classe di precisione III.

STANLEY	Lunghezza (m)	Larghezza (mm)			€	
2-34-772	30	12,7	X	2	34,00	3253562347725
2-34-775	60	12,7	X	2	47,00	3253562347756
2-34-777	100	12,7	X	2	66,00	3253562347770

ROTELLA STANLEY TELAIO APERTO - NASTRO FIBERGLASS

STANLEY



- Cassa in ABS - impugnatura bi-material
- Nastro con 40 filamenti in fiberglass per la massima resistenza alla trazione
- Manovella a riavvolgimento rapido
- Classe di precisione III

STANLEY	Lunghezza (m)	Larghezza (mm)			€	
2-34-792	30	12,7	X	2	33,00	3253562347923
2-34-795	60	12,7	X	2	45,00	3253562347954

SONDA

STANLEY

- Impugnatura in legno, contrappeso in ottone. Nastro in acciaio adatto ad essere immerso in solventi e liquidi oleosi.
- Non comprende il peso in ottone.



STANLEY	Lunghezza (m)	Larghezza (mm)			€	
2-34-075	20	13	-	1	122,00	3253562340757
2-34-077	30	13	-	1	146,00	3253562340771

PESO PER SONDA

STANLEY



STANLEY	Peso (gr)			€	
2-34-975	700	-	10	47,00	3253562347954

METRO PIEGHEVOLE IN LEGNO

STANLEY

- In faggio. Superficie con finitura multistrato. Rivestimento UV. Nessun rivetto a vista. Resistente alle abrasioni. Estremità fresate. Fissaggio delle stecche in ottone. Classe di precisione III. Confezione in espositore da banco.



STANLEY	Lunghezza (m)	Larghezza (mm)	Spessore stecca			€	
0-35-458	2	17	3 mm	X	10	5,10	3253560354589

DOPPIO METRO A STECCA IN BETULLA

STANLEY

- Misurazione fortemente incisa in nero e rosso.
- Connessioni delle stecche in ottone, molle in acciaio.
- Rivetti nascosti. Resistente ad umidità ed abrasione. Verniciatura di protezione. Finitura in legno naturale.



STANLEY	Lunghezza (m)	Larghezza (mm)			€	
0-35-101	2	17	X	10	6,90	3253560351014

METRO PIEGHEVOLE IN FIBERGLASS

STANLEY

- 10 stecche. Rivetti interni. Doppia molla in ogni snodo. Numerazione impressa in profondità. Numeri decimali indicati in rosso. A norme CEE. Classe di precisione III. 10 stecche da 20 cm. Confezione in espositore da banco.

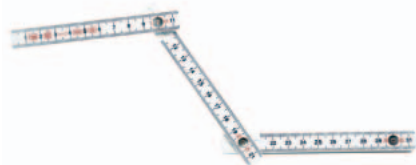

STANLEY	Lunghezza (m)	Larghezza (mm)			€	
0-35-229	2	16	X	10	6,90	3253560352295

DOPPIO METRO PIEGHEVOLE IN ALLUMINIO

STANLEY

- In lega d'alluminio con molle in nylon
- Classe di precisione II



STANLEY	Lunghezza (m)	Larghezza (mm)			€	
0-35-312	2	15	X	6	25,00	3253560353124

RIGA FLESSIBILE IN ACCIAIO INOX

STANLEY

- Graduazione recto-verso (1 faccia in mm; verso in 1/2 mm).



STANLEY	Lunghezza (cm)	Larghezza (mm)			€	
1-35-522	20	13 x 0,45	-	10	3,90	3253561355226
1-35-524	30	13 x 0,45	-	10	4,90	3253561355240
1-35-536	50	19 x 0,45	-	5	7,90	3253561355363



LIVELLA CLASSIC PER IMPIEGHI PROFESSIONALI

Le livelle vengono alcune volte usate impropriamente sul luogo di lavoro e sono soggette ad urti, cadute ed abrasioni. Per questo motivo il Discovery Team STANLEY ha lavorato con gli utilizzatori, al fine di ottenere una livella che sia all'altezza della situazione. La nuova livella Classic ha a base rettificata e superfici concave che la rendono molto precisa e di lunga durata. E con una bolla extra large per la massima visibilità anche in condizioni difficili.

LIVELLE

STANLEY
FATMAX

LIVELLA FATMAX®

- Corpo in alluminio maggiorato (sezione più resistente del 20%).
- Grande bolla centrale per migliorare la visibilità.
- Bolle antichoc.
- Superfici rettificate.
- Impugnature bi-material per maggiore comfort d'uso.
- Elementi antichoc alle estremità.
- Precisione dei piani di lavoro: 0,5 mm/m (anche in posizione capovolta e verticale).
- Disponibile versione magnetica.



LIVELLA A "I"













- Sezione rinforzata.
- Corpo in alluminio.
- 3 bolle: 2 verticali ed 1 orizzontale.
- Precisione dei piani di lavoro: 1 mm/m.
- Estremità in gomma antiurto.













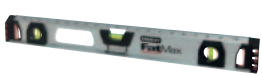

LA PRECISIONE

La precisione è lo scarto rilevato tra la tolleranza dichiarata della livella e l'effettivo riscontro del piano di riferimento. Esempio: posizionando una livella da 1 metro su una superficie perfettamente piana, la bolla dovrebbe essere esattamente al centro della fiala. In caso contrario, è tollerato al massimo lo scarto di 1 mm ad una estremità al fine di centrare la bolla.

LIVELLE - GUIDA ALLA GAMMA

	IMMAGINE PRODOTTO	RESISTENZA				PRECISIONE				OPZIONI						
		BOLLA ANTICHOC	ABRASIONE	BOLLA MONOBLOCCO	BOLLA DI RICAMBIO	± MM/MM	BOLLA REGOLABILE	REVERSIBILITÀ	BASE RETTIFICATA	BOLLA REGOLABILE	NON CONDUTTORE	MAGNETI				
FATMAX® MLH		●●●	●	●		±0,5mm	●	●	●				TRAPEZOIDALE	ANTICHOC		
FATMAX® MLH MAGNETICA		●●●	●	●		±0,5mm	●	●	●			●				
COMPOSIT		●●●	●●	●		±1mm		●	●			●				
TMLH		●●●	●	●	●	±1mm	●	●	● 2 basi				RETTANGOLARE			
FATMAX®		●●●	●	●	●	±0,5mm		●	●				LIVELLE TUBOLARI			
FATMAX® MAGNETICA		●●●	●	●	●	±0,5mm		●	●			●				
FATMAX®		●●	●	●	●	±0,5mm		●	●							
FATMAX® MAGNETICA		●●	●	●	●	±0,5mm		●	●			●				
CLASSIC		●●	●	●		±0,5mm		●								
CLASSIC MAGNETICA		●●	●	●		±0,5mm		●				●				
A "I" FATMAX® SEZ. RINFORZATA		●●●	●●			±0,5mm		●	●						LIVELLE SEZIONE AD "I"	
A "I" FATMAX® MAGNETICA SEZ. RINFORZATA		●●●	●●			±0,5mm		●	●			●				

LIVELLE - GUIDA ALLA GAMMA

	IMMAGINE PRODOTTO	RESISTENZA				PRECISIONE				OPZIONI		
		BOLLA ANTICHOC	ABRAZIONE	BOLLA MONOBLOCCO	BOLLA DI RICAMBIO	± MM/MM	BOLLA REGOLABILE	REVERSIBILITÀ	BASE RETTIFICATA	BOLLA REGOLABILE	NON CONDUTTORE	MAGNETI
A "1" FATMAX®			•			±0,5mm						
A "1" FATMAX® MAGNETICA			•			±0,5mm						•
STANLEY CON BOLLA REGOLABILE		•	•			±1,5mm				•		
PRO - SEZIONE "1" MAGNETICA		••	•			±0,5mm						•
ABS		•	•			±2mm						
G.P.		•	•			±2mm			•			
STADIA CON BOLLA		•	•			±1mm		•				
DI DECLINAZIONE		•	•	•		±1mm		•	•	•		
TORPEDO FATMAX® MAGNETICA		•••	••	•		±0,5mm			•	•		•
TORPEDO FATMAX®		••	•			±0,5mm						•
TORPEDO		•	•			±1,5mm		•				•
TORPEDO PRO FATMAX®		••	•			± 0,5mm	•	•	•	•		•
TASCABILE									•			•

LIVELLE SEZIONE AD "1"

LIVELLE TORPEDO E PER USO SPECIFICO

LIVELLE

LIVELLA FATMAX®

STANLEY
FATMAX

- Corpo in alluminio maggiorato. Superfici rettificate. Impugnatura bi-material. Estremità rivestite in gomma. Grande bolla centrale. Sezione più resistente del 20%. Precisione dei piani di lavoro: 0,5 mm/m. (anche in posizione capovolta e verticale).

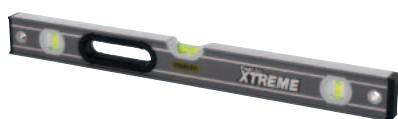

STANLEY	Lunghezza (cm)	Nr bolle	Nr Impugnature	☞	☒	€	📦
0-43-616	40	2	0	-	4	31,00	3253560436162
0-43-624	60	3	1	-	4	36,50	3253560436247
0-43-636	90	3	2	-	3	46,50	3253560436360
0-43-648	120	3	2	-	3	56,50	3253560436483
0-43-672	180	3	2	-	3	86,90	3253560436728
0-43-681	200	3	2	-	3	88,00	3253560436810

LIVELLA FATMAX® MAGNETICA

STANLEY
FATMAX

- Medesime caratteristiche della precedente. Magneti molto forti.



STANLEY	Lunghezza (cm)	Nr bolle	Nr Impugnature	Magneti	☞	☒	€	📦
0-43-617	40	2	0	3	-	4	35,50	3253560436179
0-43-625	60	3	1	4	-	4	42,00	3253560436254
0-43-637	90	3	2	4	-	3	55,50	3253560436377
0-43-649	120	3	2	6	-	3	62,00	3253560436490
XTH0-42503	180	3	2	6	-	3	92,50	3253560425036
0-43-679	200	3	2	8	-	3	96,00	3253560436797

LIVELLA FATMAX®

STANLEY
FATMAX

- Struttura unica in alluminio.
- Estremità estremamente resistenti agli urti. Bolle antichoc.
- La bolla centrale è visibile anche dall'alto.
- 2 pratiche impugnature in gomma.
- Precisione dei piani di lavoro: 0,5 mm/m



STANLEY	Lunghezza (cm)	Nr bolle	☞	☒	€	📦
1-43-524	60	3	-	3	34,00	3253561435249
1-43-536	90	3	-	3	42,90	3253561435362
1-43-548	120	3	-	3	52,50	3253561435485
1-43-572	180	3	-	3	81,00	3253561435720

LIVELLA FATMAX® MAGNETICA

STANLEY
FATMAX

- Medesime caratteristiche del modello precedente, ma con base magnetica.

STANLEY	Lunghezza (cm)	Nr bolle	Magneti	☰	☒	€	📦
1-43-525	60	3	3	-	3	38,10	3253561435256
1-43-537	90	3	4	-	3	51,70	3253561435379
1-43-549	120	3	5	-	3	58,20	3253561435492
FMHT1-42502	180	3	5	-	3	88,50	3253561425028



LIVELLA CLASSIC

STANLEY

- Nuovo design, più ergonomico. Profilo completamente liscio per evitare l'attaccamento di malta o cemento. Estremità rivestite in gomma. Precisione dei piani di lavoro: $\pm 0,5$ mm/m. Bolla centrale extra large per migliore visibilità. Bolle laterali a piombo con protezione per maggiore resistenza agli urti.

STANLEY	Lunghezza (cm)	Nr bolle	☰	☒	€	📦
STHT1-43118	30	2	-	1	13,90	3253561431180
STHT1-43102	40	2	-	1	17,50	3253561431029
STHT1-43103	60	2	-	1	20,70	3253561431036
STHT1-43104	80	2	-	1	24,90	3253561431043
STHT1-43105	100	3	-	1	30,40	3253561431050
STHT1-43106	120	3	-	1	36,90	3253561431067
STHT1-43107	150	3	-	1	45,60	3253561431074
STHT1-43108	180	3	-	1	52,20	3253561431081
STHT1-43109	200	3	-	1	56,60	3253561431098



LIVELLA CLASSIC - MAGNETICA

STANLEY

- Nuovo design, più ergonomico. Profilo completamente liscio per evitare l'attaccamento di malta o cemento. Estremità rivestite in gomma. Precisione dei piani di lavoro: $\pm 0,5$ mm/m. Bolla centrale extra large per migliore visibilità. Bolle laterali a piombo con protezione per maggiore resistenza agli urti. Versione magnetica.

STANLEY	Lunghezza (cm)	Nr bolle	Magneti	☰	☒	€	📦
STHT1-43110	40	2	2	-	1	25,40	3253561431104
STHT1-43111	60	2	2	-	1	31,60	3253561431111
STHT1-43112	80	2	2	-	1	36,90	3253561431128
STHT1-43113	100	3	4	-	1	41,30	3253561431135
STHT1-43114	120	3	4	-	1	45,60	3253561431142
STHT1-43115	150	3	4	-	1	61,90	3253561431159
STHT1-43116	180	3	6	-	1	65,20	3253561431166
STHT1-43117	200	3	6	-	1	75,00	3253561431173



LIVELLA IN ABS

STANLEY

- Corpo in mat.sintetico ad altissima resistenza alla torsione
- 3 bolle: 1 orizzontale, 1 verticale, 1 inclinata a 45°

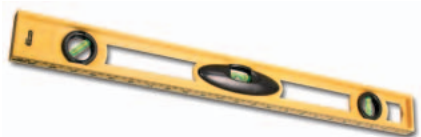

STANLEY	Lunghezza (cm)	Nr bolle			€	
1-42-474	30	3	-	10	9,00	3253561424748
1-42-475	45	3	-	6	9,70	3253561424755
1-42-476	60	3	-	6	12,00	3253561424762
1-42-471	120	3	-	6	16,90	3253561424717

LIVELLA "STANLEY" CON BOLLA REGOLABILE

STANLEY

- Corpo in alluminio estruso con profilo ad I.
- 1 bolla orizzontale, 1 bolla verticale ed 1 regolabile per determinare gli angoli
- Precisione dei piani di lavoro: 1,5 mm/m
- Misurazione in centimetri sull'estremità superiore.



STANLEY	Lunghezza (cm)	Nr bolle			€	
1-42-919	40	2	-	3	17,00	3253561429194
1-42-920	60	3	-	3	18,00	3253561429200
1-42-921	80	3	-	3	20,80	3253561429217
1-42-922	100	3	-	3	21,80	3253561429224
1-42-923	120	3	-	3	26,90	3253561429231

LIVELLA A "1" FATMAX® - SEZIONE RINFORZATA

STANLEY FATMAX

- Corpo in alluminio.
- 3 bolle: 2 verticali e 1 orizzontale.
- Base scanalata e rettificata per uso su tubature.
- Precisione dei piani di lavoro: 0,5 mm/m.
- Estremità in gomma antiurto.



STANLEY	Lunghezza (cm)	Nr bolle			€	
XTHT1-42131	60	3	-	2	31,50	3253561421310
XTHT1-42134	120	3	-	2	45,70	3253561421341
XTHT1-42138	180	3	-	1	65,20	3253561421389

LIVELLA A "1" FATMAX® MAGNETICA - SEZIONE RINFORZATA

STANLEY FATMAX

- Come modello precedente.
- Magnetica.





STANLEY	Lunghezza (cm)	Nr bolle			€	
XTHT1-42132	60	3	-	2	43,50	3253561421327
XTHT1-42135	120	3	-	2	65,20	3253561421358
XTHT1-42140	180	3	-	1	88,00	3253561421402
XTHT1-42139	200	3	-	1	96,80	3253561421396

LIVELLA A "I" FATMAX®

STANLEY
FATMAX

- Corpo in alluminio, con fiala centrale maggiorata e con migliorata visibilità. Precisione dei piani di lavoro 0,5 mm/m. Riga millimetrata, estremità in gomma anti urto. Con gancio porta matita (e matita inclusa).



STANLEY	Lunghezza (cm)	Nr bolle			€	
1-43-553	60	3	-	2	22,60	3253561435539
1-43-555	120	3	-	2	37,50	3253561435553
1-43-557	180	3	-	2	56,60	3253561435577



LIVELLA A "I" FATMAX® - MAGNETICA

STANLEY
FATMAX

- Corpo in alluminio, con fiala centrale maggiorata e con migliorata visibilità. Precisione dei piani di lavoro 0,5 mm/m. Riga millimetrata, estremità in gomma anti urto. Con gancio porta matita (e matita inclusa). Magnetica.



STANLEY	Lunghezza (cm)	Nr bolle			€	
1-43-554	60	3	-	2	25,00	3253561435546
1-43-556	120	3	-	2	47,70	3253561435560
1-43-558	200	3	-	2	56,40	3253561435584



LIVELLA COMPOSIT

STANLEY

- Corpo in materiale sintetico bi-componente di altissima resistenza
- Inalterata anche dopo cadute da 10 metri d'altezza su cemento
- Insensibile alle variazioni di temperatura
- 2 bolle antichoc incassate e protette dagli urti
- Non conduttore di elettricità
- Precisione dei piani di lavoro: 1 mm/m



STANLEY	Lunghezza (cm)	Nr bolle			€	
1-42-460	40	2	-	4	37,54	3253561424601
1-42-461	50	2	-	4	42,10	3253561424618
1-42-462	60	2	-	4	45,10	3253561424625



LIVELLA FATMAX® MLH

STANLEY
FATMAX

- Nuovo design ergonomico, grande bolla orizzontale per una lettura più veloce e precisa. Precisione bolla migliorata - 0,5mm/m. Base fresata per una maggiore precisione sul piano lavoro. Verniciatura epossidica liscia (facile da pulire e maggior durata). Marchio "Made In France" – tradizione di affidabilità.

STANLEY	Lunghezza (cm)	Nr bolle	Base			€	
1-42-311	30	2	-	-	4	31,80	3253561423116
1-42-312	40	2	-	-	4	34,00	3253561423123
1-42-313	50	2	-	-	4	38,80	3253561423130
1-42-314	60	2	-	-	4	42,20	3253561423147
1-42-315	80	2	-	-	4	54,60	3253561423154
1-42-316	100	2	-	-	4	84,20	3253561423161
1-42-421	40	2	magnetica	-	4	57,90	3253561424212
1-42-422	50	2	magnetica	-	4	63,80	3253561424229
1-42-423	60	2	magnetica	-	4	66,10	3253561424236



LIVELLA A DUE BASI TMLH-3205

STANLEY



- Corpo in lega d'alluminio
- 2 bolle antichoc
- Basi ed estremità laterali rettificate
- Precisione dei piani di lavoro: 1 mm/m

STANLEY	Lunghezza (cm)	Nr bolle			€	
1-42-251	40	2	-	4	51,00	3253561422515
1-42-252	50	2	-	4	56,00	3253561422522
1-42-253	60	2	-	4	62,00	3253561422539
1-42-254	80	2	-	4	84,00	3253561422546

GONIOMETRO DIGITALE

STANLEY



- Schermo LCD. Angolo di misurazione: da 0° a 225°.
- Bolle antichoc: 1 orizzontale ed 1 verticale.
- Profilo in alluminio anodizzato. Precisione di misurazione angolo: $\pm 0,1^\circ$.
- Lunghezza braccio: 43 cm.
- Funzioni: ricalibrazione, pausa, angolo supplementare, angolo composto.
- Test di caduta: 1 metro su cemento.
- Borsa per il trasporto.

STANLEY	Lunghezza (cm)	Nr bolle			€	
0-42-087	40	2	X	1	147,00	3253560420871

LIVELLA DIGITALE FATMAX®

STANLEY FATMAX



- Schermo LCD. Lettura dell'angolo di 360° diritta e capovolta.
- Funzioni: pausa, modalità in gradi e %, ricalibrazione.
- Memoria: 9 misure richiamabili.
- Segnale sonoro a 0°, 45° e 90°. Indicatore livello di batteria.
- Precisione: 0,10° a 0° e 90°, 0,20° sugli altri angoli.
- Base magnetica. Rettificata su due lati. Due bolle antichoc a 0 e 90°. Test di caduta: 1 metro su cemento.
- Borsa per il trasporto.

STANLEY	Lunghezza (cm)	Nr bolle			€	
0-42-063	40	2	X	1	66,00	3253560420635
0-42-065	60	2	X	1	81,00	3253560420659
0-42-086	120	2	X	1	115,00	3253560420864

LIVELLA PER ANGOLI

STANLEY



- Perfetta per la messa a livello di superfici verticali. Dotata di 4 magneti, per uso su superfici metalliche. 2 bolle orizzontali incassate interne, 1 verticale. Richiudibile, con alloggiamento portaviti

STANLEY	Nr bolle			€	
0-47-720	3	X	4	7,90	3253560477202

FIALA CIRCOLARE PER PIANI

STANLEY



- Base in plastica preforata per viti.
- Multifunzione: può essere montata su attrezzature.
- Doppio riferimento di centratura: esterno ed interno.
- Dimensioni: 40 mm (diametro) x 12 mm (altezza).

STANLEY				€	
0-42-127		X	12	4,50	3253560421274

LIVELLA G.P.

STANLEY

- Corpo in lega d'alluminio
- Base rettificata
- Precisione dei piani di lavoro: 1 mm/m

STANLEY	Lunghezza (cm)	Nr bolle			€	
1-42-799	25	2	-	5	14,00	3253561427992
1-42-802	40	2	-	5	17,50	3253561428029
1-42-804	60	2	-	5	22,90	3253561428043

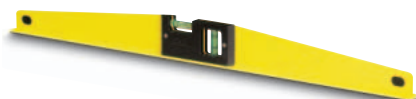

STADIA CON BOLLA

STANLEY

- Corpo in alluminio estremamente resistente. 1 bolla orizzontale, 1 bolla verticale. Precisione: ± 1 mm/m. Due impugnature ad un metro di distanza per una facile presa. Protezione antichoc alle estremità.

STANLEY	Lunghezza (cm)	Larghezza (cm)	Nr bolle			€	
0-42-323	200	10	2	X	5	60,20	3253560423230



LIVELLA TASCABILE

STANLEY

- Struttura in materiale sintetico molto resistente.
- Base magnetica scanalata (adatta a tubi).
- Compatta e tascabile: 83 mm (lunghezza) x 45 mm (altezza) x 12 mm (profondità).
- 2 bolle ad alta visibilità. Clip di aggancio.

STANLEY	Lunghezza (cm)	Nr bolle			€	
0-42-130	8,7	2	X	6	5,60	3253560421304



LIVELLA TORPEDO PRO FATMAX®

STANLEY
FATMAX



- Corpo in alluminio estruso per maggiore robustezza e leggerezza. 3 bolle, di cui una a piombo e regolabile a 360°.
- Bolla centrale extra large - per maggior durata e precisione.
- Precisione dei piani di lavoro: 0,5 mm/m.
- Estremità in gomma per resistere agli urti e non graffiare le superfici.
- Base magnetica.

STANLEY	Lunghezza (cm)	Nr.bolle			€	
XTHT0-42495	23	3	X	4	31,80	3253560424954

LIVELLA TORPEDO

STANLEY



- Corpo in alluminio, base magnetica. Estremità e rivestimento della bolla superiore in gomma. Base scanalata adatta ad essere posizionata su tubi. Bolla centrale antichoc. 3 bolle, di cui 1 a 45°.
- Precisione dei piani di lavoro: 1 mm/m

STANLEY	Lunghezza (cm)	Nr bolle			€	
0-43-511	23	3	X	6	15,00	3253560435110

LIVELLA TORPEDO CONTRACTOR

STANLEY



- Corpo in lega d'alluminio scanalato
- 3 bolle di cui 1 a 45°
- Finestra per lettura superiore
- Base magnetica
- Precisione dei piani di lavoro: 1 mm/m

STANLEY	Lunghezza (cm)	Nr bolle			€	
0-42-465	23	3	X	6	24,70	3253560424657

LIVELLA TORPEDO BASIC

STANLEY

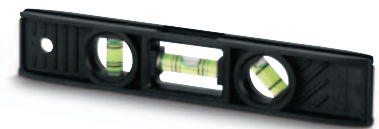

- Corpo in materiale sintetico antiurto scanalato
- Finestra per lettura superiore
- Precisione dei piani di lavoro: 1 mm/m

STANLEY	Lunghezza (cm)	Nr bolle			€	
0-42-294	20	3	X	6	7,65	3253560422943

LIVELLA TORPEDO FATMAX®

STANLEY
FATMAX

- Corpo in alluminio pressofuso. Bolle antichoc resistenti agli urti. Precisione dei piani di lavoro: 0,5mm/m. Grande bolla centrale per una facile lettura. Magneti extra forti. Base scanalata per uso su tubature.



STANLEY	Lunghezza (cm)	Nr bolle			€	
0-43-603	22	3	X	6	25,90	3253560436032

LIVELLA MAGNETICA TORPEDO FATMAX®

STANLEY
FATMAX

- Corpo in alluminio pressofuso.
- 1 bolla orizzontale, 1 bolla verticale ed 1 regolabile per determinare gli angoli.
- Base scanalata adatta ad essere posizionata su tubi.
- Magneti molto forti.
- Precisione dei piani di lavoro: 0,5 mm/m.

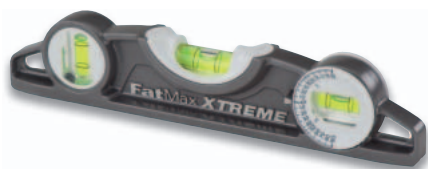

STANLEY	Lunghezza (cm)	Nr bolle			€	
0-43-609	25	3	X	6	28,90	3253560436094

LIVELLA DI DECLINAZIONE

STANLEY

- Corpo in pressofusione a base prismatica
- Per stabilire e controllare le pendenze
- Bolla antichoc
- Fornita con custodia in legno



STANLEY	Lunghezza (cm)	Nr bolle			€	
1-42-262	50	1	-	1	225,00	3253561422621

RICAMBI PER LIVELLA AD ACQUA

STANLEY



STANLEY	Lunghezza (mm)	Confez			€	
0-42-430	120	2 fiale in plastica	X	6	15,00	3253560424305

PENNARELLI, TRACCIATORI E MATITE

PENNARELLO INDELEBILE FATMAX®

STANLEY
FATMAX



- Punta a scalpello di lunga durata, forma squadrata, colore nero. Indelebile sulla maggior parte delle superfici. Inchiostro resistente ad acqua ed olio. Impugnatura e tappo antiscivolo, corpo bi-material. Per marcare cemento, tegole, utensili, legno, metallo, tubature...

STANLEY	Descrizione			€	
0-47-314	Confez. 2 pennarelli FatMax®	X	12	4,50	3253560473143
9-47-314	Confez. 2 pennarelli FatMax® in espositore da banco	X	16	4,50	3253569473144

PENNARELLO INDELEBILE FATMAX® COLOUR - CONF. 3 PEZZI

STANLEY
FATMAX



- Punta a scalpello di lunga durata, forma squadrata. 3 colori diversi: nero, rosso, blu. Indelebile sulla maggior parte delle superfici.
- Inchiostro resistente ad acqua ed olio. Impugnatura e tappo antiscivolo, corpo bi-material. Per marcare cemento, tegole, utensili, legno, metallo, tubature...

STANLEY				€	
0-47-315		X	12	6,80	3253560473150

PENNARELLO INDELEBILE FATMAX® - CONF. 2 PEZZI

STANLEY
FATMAX



- Punta fine di lunga durata. Inchiostro nero. Indelebile sulla maggior parte delle superfici. Inchiostro resistente ad acqua ed olio. Impugnatura e tappo antiscivolo, corpo bi-material. Per marcare cemento, tegole, utensili, legno, metallo, tubature...

STANLEY				€	
0-47-312		X	12	4,50	3253560473129

PENNARELLO INDELEBILE FATMAX® - CONF. 3 PEZZI

STANLEY
FATMAX

- Punta fine di lunga durata. 3 colori diversi: nero, rosso, blu. Indelebile sulla maggior parte delle superfici.
- Inchiostro resistente ad acqua ed olio. Impugnatura e tappo antiscivolo, corpo bi-material. Per marcare cemento, tegole, utensili, legno, metallo, tubature...



STANLEY				€	
0-47-322		X	12	6,45	3253560473228

PENNARELLO INDELEBILE - CONF. 2 PEZZI

STANLEY

- Punta fine. Inchiostro nero. Indelebile sulla maggior parte delle superfici. Inchiostro resistente all'acqua. Per marcare cemento, tegole, utensili, legno, metallo, tubature...



STANLEY				€	
0-47-316		X	24	2,40	3253560473167

MINI PENNARELLO INDELEBILE - CONF. 72 PEZZI

STANLEY

- Punta fine. Indelebile sulla maggior parte delle superfici. Inchiostro resistente all'acqua.
- Per marcare cemento, tegole, utensili, legno, metallo, tubature... Confezione in contenitore self-service con tappo.



STANLEY	Descrizione			€	
1-47-324	Inchiostro nero	-	72	1,05	3253561473241
1-47-329	Inchiostro nero, rosso, verde, blu	-	72	1,20	3253561473296

FILO A PIOMBO CON BOLLA NIVOPLON

STANLEY

- Bolla antichoc per il controllo della verticalità. Base magnetica



STANLEY	Lunghezza filo (m)	Peso (gr)			€	
0-03-804	10	335	X	6	46,50	3253560038045

FILO A PIOMBO CONICO



STANLEY

STANLEY	Lunghezza filo (m)	Peso (gr)			€	
0-47-160	3	500	X	6	20,15	3253560471606

TRACCIATORE FATMAX® 6X



STANLEY
FATMAX

- Cassa maggiorata in alluminio con impugnatura in gomma.
- Gancio e manovella in acciaio inox.
- Riavvolgimento 6 volte più veloce: rapporto del meccanismo di riavvolgimento 6:1.
- Ingranaggi in materiale composito che diminuisce il rischio di inceppamento e rottura del filo.
- Meccanismo di riavvolgimento sigillato - protegge gli ingranaggi da detriti e contaminazioni esterne.
- Speciale gancio ad incastro: permette di unire due ganci per aumentare la produttività unendo due tracciatori.
- Capacità serbatoio: 71 gr di polvere

STANLEY	Lunghezza filo (m)			€	
XTHT0-47345	30	X	6	23,80	3253560473457

TRACCIATORE FATMAX®



STANLEY
FATMAX

- Utilizzabile anche come filo a piombo. Cassa ergonomica in alluminio molto resistente. Il serbatoio trasparente consente di visualizzare la quantità di polvere contenuta. Meccanismo di riavvolgimento rapido del cordoncino: rapporto 1:5. Gancio in acciaio inox. Manovella in metallo. Cordoncino in nylon - clip di aggancio. Capacità serbatoio: 45 gr di polvere.

STANLEY	Lunghezza filo (m)			€	
0-47-480	30	X	6	23,40	3253560474805

SET TRACCIATORE FATMAX® - POLVERE NERA



STANLEY
FATMAX

- Set tracciatore FatMax® cod. 0-47-480 + flacone polvere nera 225 gr

STANLEY	Lunghezza filo (m)			€	
0-47-488	30	X	6	26,00	3253560474881

CORDONCINO RICAMBIO PER TRACCIATORE FATMAX®

STANLEY
FATMAX

- In nylon.



STANLEY	Lunghezza filo (m)			€	
0-47-102	30	X	6	6,80	3253560471026

SET TRACCIATORE FATMAX®

STANLEY
FATMAX

- Set tracciatore FatMax® cod. 0-47-140 + flacone polvere blu 115 gr. + marcatore
- In espositore da banco.



STANLEY	Lunghezza filo (m)			€	
0-47-681	30	X	6	24,50	3253560476816

TRACCIATORE POWERWINDER

STANLEY

- Utilizzabile anche come filo a piombo. Cassa in Abs di lunga durata. Il serbatoio trasparente consente di visualizzare la quantità di polvere contenuta. Meccanismo di riavvolgimento rapido del cordoncino: rapporto 1:3,5. Manovella con blocco in metallo. Capacità serbatoio: 45 gr di polvere.



STANLEY	Lunghezza filo (m)			€	
0-47-460	30	X	6	12,00	3253560474607

SET TRACCIATORE POWERWINDER

STANLEY

- Set tracciatore Powerwinder cod. 0-47-460 + flacone polvere blu 113 gr. + livella per fili.



STANLEY	Lunghezza filo (m)			€	
0-47-465	30	X	5	13,40	3253560474652

TRACCIATORE IN ALLUMINIO

STANLEY

- Regolazione della quantità di polvere in uscita
- Manovella di riavvolgimento e bloccaggio del cordoncino a scomparsa
- Utilizzabile anche come filo a piombo



STANLEY	Lunghezza filo (m)			€	
0-47-100	30	X	6	25,00	3253560471002

TRACCIATORE STANLEY

STANLEY

- Cassa in Abs di lunga durata. Manovella con blocco. Capacità del serbatoio: 30 gr di polvere.



STANLEY	Lunghezza filo (m)			€	
0-47-440	30	X	6	8,50	3253560474409

SET TRACCIATORE STANLEY

STANLEY

- Set tracciatore STANLEY cod. 0-47-440 + flacone polvere blu 113 gr. + livella per fili.



STANLEY	Lunghezza filo (m)			€	
0-47-443	30	X	5	9,80	3253560474430

TRACCIATORE STANLEY COMPACT

STANLEY

- Cassa in ABS molto resistente e leggera.
- Inserti in gomma morbida per maggior comfort d'uso.
- Meccanismo di riavvolgimento rapido del cordoncino, rapporto 3:1 - riavvolge 3 volte più rapidamente di un tracciatore standard.
- Capacità serbatoio 28 gr di polvere - 50 tracciature circa.
- Cordoncino da 9 metri.
- Clip di aggancio alla cintura.
- Occupa meno della metà del volume di un tracciatore standard, più leggero e facile da trasportare.



STANLEY	Descrizione			€	
STHT0-47147	Tracciatore STANLEY Compact	X	6	6,40	3253560471477
STHT0-47244	Kit tracciatore + polvere blu 115 gr.	X	12	8,10	3253560472443

TRACOR - TRACCIATORE/FILO A PIOMBO



STANLEY

- Corpo in materiale sintetico con serbatoio per polvere
- Regolazione dell'uscita della polvere
- Bloccaggio del cordoncino

STANLEY	Lunghezza filo (m)			€	
0-01-000	20	X	6	41,40	3253560010003

CORDONCINO RICAMBIO PER TRACCIATORI



STANLEY

- In cotone
- Diametro 1 mm.

STANLEY	Lunghezza filo (m)			€	
0-47-101	30	X	6	6,10	3253560471019

TRACCIATORE GRANDE CAPACITÀ



STANLEY

- Cassa in ABS antiurto, con rivestimento in gomma morbida.
- Contiene 510 gr di polvere.
- Finestrella scorrevole per il rifornimento di polvere.
- Gancio ed anello in acciaio inox.
- Cordoncino in nylon e poliestere molto robusto
- Riavvolgimento rapido, rapporto 3:1

STANLEY	Lunghezza filo (m)			€	
STHTO-47347	45	X	3	43,50	3253560473471

POLVERI PER TRACCIARE FATMAX®



STANLEY
FATMAX

- Colori rosso e nero. Tracciano linee più marcate e durevoli, evitano la formazione di macchie in ambienti umidi. In espositore da banco.

STANLEY	Contenuto (gr)	Colore			€	
9-47-821	225	Rosso	-	18	8,70	3253569478217
9-47-822	225	Nero	-	18	8,70	3253569478224

POLVERI PER TRACCIARE



STANLEY

STANLEY	Contenuto (gr)	Colore			€	
1-47-403	115	Blu	-	12	5,70	3253561474033
1-47-404	115	Rosso	-	12	5,70	3253561474040
1-47-405	115	Bianco	-	12	5,70	3253561474057
1-47-803	225	Blu	-	12	8,05	3253561478031
1-47-804	225	Rosso	-	12	8,05	3253561478048
1-47-917	1000	Blu	-	6	17,80	3253561479175
1-47-919	1000	Rosso	-	6	17,80	3253561479199

MATITE MINA TENERA MM.300



STANLEY

- Per falegnami, mm.300

STANLEY	Colore	Confez.			€	
STHT1-72997	Rosso	1 pz	-	72	1,28	3253561729973

MATITE MINA DURA MM.300



STANLEY

- Per carpentieri, muratori, mm.300

STANLEY	Colore	Confez.			€	
STHT1-72998	Verde	1 pz	-	72	1,28	3253561729980

MATITE MINA TENERA



STANLEY



- Per falegnami, mm 176.

STANLEY	Colore	Confez			€	
1-03-850	Rosso	1 pz.	-	60	0,38	3253561038501
0-93-931	Rosso	Set 2 pz.	X	6	1,50	3253560939311

MATITE MINA DURA

STANLEY • Per carpentieri, muratori, mm 176.



STANLEY	Colore	Confez			€	
1-03-851	Verde	1 pz.	-	60	0,38	3253561038518
0-93-932	Verde	Set 2 pz.	X	6	1,50	3253560939328

SQUADRE E COMPASSO

SQUADRA PER FALEGNAMI

STANLEY

- Lama in acciaio inox graduata in mm. sui 2 lati
- Base a 45° in alluminio pressofuso

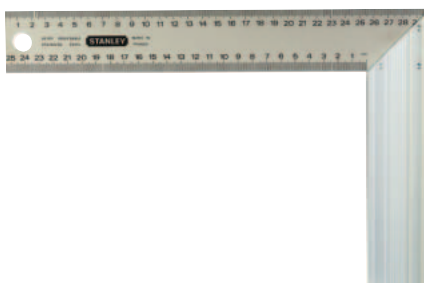

STANLEY	Lunghezza (mm)	Larghezza (mm)			€	
1-45-685	140	250,0	-	6	26,30	3253561456855
1-45-686	200	300,0	-	6	28,40	3253561456862
1-45-687	200	400,0	-	6	33,80	3253561456879

SQUADRA PER CARPENTIERI GRADUATA

STANLEY

- Graduata, in acciaio temperato

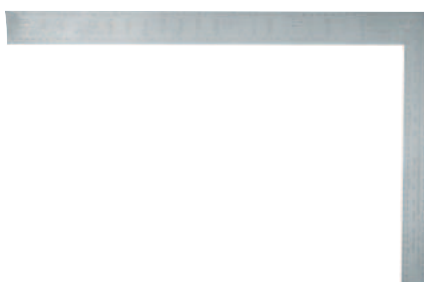

STANLEY	Lunghezza (mm)	Larghezza (mm)			€	
1-45-530	600	400	-	6	13,50	3253561455308

SQUADRA PER CARPENTIERI

STANLEY

STANLEY	Lunghezza (mm)	Larghezza (mm)			€	
1-46-236	600	300,0	-	1	18,30	3253561462368

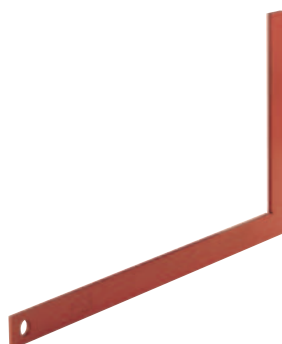

SQUADRA PER ANGOLI

STANLEY

- Corpo in alluminio. Lavora a 90° e 45°. Particolarmente indicata per la posa di piastrelle. Compatta, può essere riposta molto agevolmente. Foro per aggancio alla parete.
- Dimensioni: 122x122x172 cm.



STANLEY	Lunghezza (cm)	Larghezza (cm)			€	
1-45-013	172	122	-	4	53,05	3253561450136

CALIBRO A CORSOIO

STANLEY

- Con vite di regolazione



STANLEY	Lunghezza (mm)			€	
1-35-603	249	-	10	14,70	3253561356032

PUNTA A TRACCIARE

STANLEY

- Corpo monoblocco in acciaio temperato, impugnatura in materiale sintetico.



STANLEY	Lunghezza (mm)	Diametro (mm)			€	
0-03-601	190	4	X	12	4,50	3253560036010

SQUADRA MULTIUSO

STANLEY

- Impugnatura in materiale sintetico con bolla di riscontro.
- Riga millimetrata da 30 cm estraibile



STANLEY	Lunghezza (mm)			€	
2-46-017	300	X	6	10,30	3253562460172

FALSA SQUADRA REGOLABILE

STANLEY

- In materiale sintetico.
- Lama in acciaio nichelato.



STANLEY	Lunghezza (mm)			€	
0-46-825	210	X	6	7,75	3253560468255

FALSA SQUADRA REGOLABILE PRO

STANLEY

- In materiale sintetico.
- Lama in acciaio temperato bluetato con leva di chiusura cromata.
- Doppia possibilità di regolazione: mobile o fissa su 3 angolature.



STANLEY	Lunghezza (mm)			€	
0-46-529	228	X	6	21,00	3253560465292
0-46-535	267	X	6	22,40	3253560465353

TRUSCHINO CON DOPPIA GRADUAZIONE

STANLEY

- In pollici e millimetri
- Punta tracciante in acciaio temperato



STANLEY	Lunghezza (mm)			€	
2-47-064	215	X	5	17,00	3253562470645

COMPASSO A PUNTA

STANLEY

- In acciaio lucidato
- Regolazione rapida con vite estensibile.
- Gambe piatte - punte temperate.



STANLEY	Lunghezza (mm)			€	
0-47-011	200	X	5	29,50	3253560470111

UTENS MANUALE

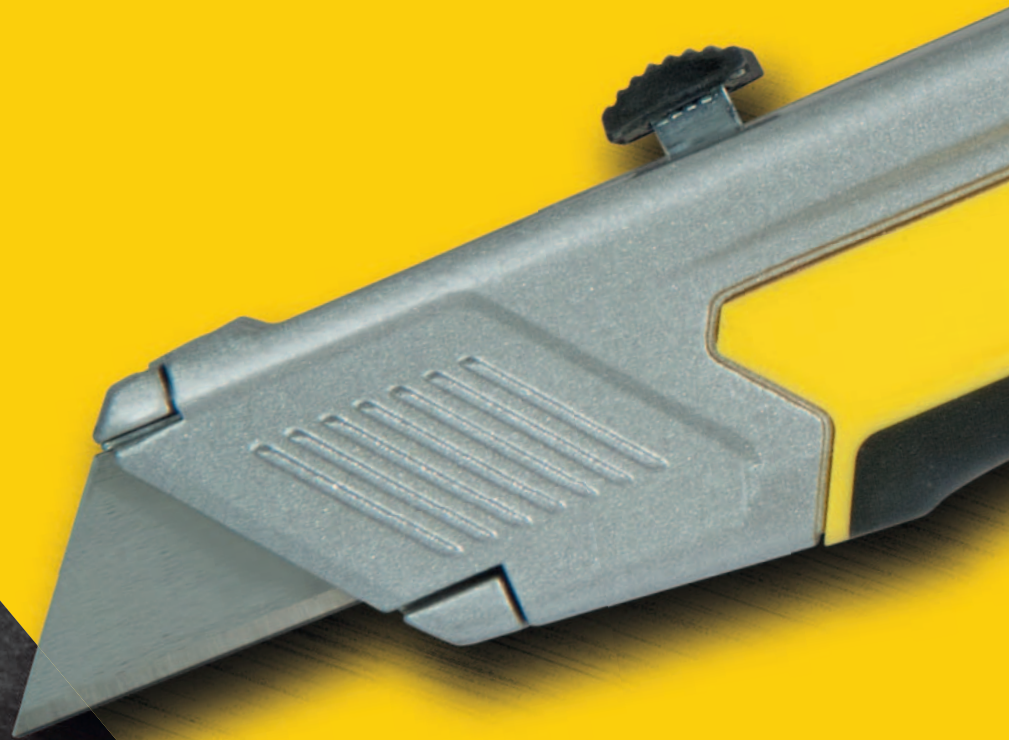

ILERIA



















COLTELLO PER ANTINFORTUNISTICA LA SICUREZZA PRIMA DI TUTTO

Le lame per coltelli possono essere pericolose. Nel nuovo coltello per antinfortunistica STANLEY FatMax la lama si ritrae automaticamente, riducendo quasi totalmente la possibilità di infortuni. Ma non è tutto - il Discovery Team STANLEY ha dato ascolto alle ulteriori esigenze degli utilizzatori, e l'ha dotato di una lama per il taglio di pellicola trasparente da imballo ed un elemento per incidere nastro adesivo. Il tutto per lavorare sempre in massima sicurezza.

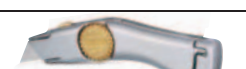
COLTELLI - GUIDA ALLA GAMMA

	DESCRIZIONE	LAMA TRAPEZIO GRANDE 11-700 / 11-921 / 11-800	LAMA TRAPEZIO PICCOLA 11-911	LAMA STANDARD BORDI ARROTONDATI 11-987	LAMA UNCINO 11-802 / 11-983	LAMA CONCAVA 11-952	LAME SPECIALI 15-276 / 15-277	LAMA PER LAMINATI PLASTICI 11-941	
10-780	FATMAX® L.FISSA	●	●		●	●	●	●	COLTELLI LAMA FISSA
10-550	TITAN FB	●	●		●		●	●	
10-199	PROFESSIONALE L.ZINCO	●	●		●		●	●	
10-818	FATMAX® L.FISSA		●	●	●	●			
10-705	STANLEY L.FISSA	●	●	●	●	●		●	
FMHT0-10288	FATMAX® EXOCHANGE	●	●	●	●	●	●	●	COLTELLI LAMA RETRATTILE
STHT0-10192	PER LAMINATI PLASTICI							●	
STHT0-10193	PER ANTINFORTUNISTICA	●	●	●	●	●			
10-819	FATMAX® L.RETR.		●	●	●	●			
10-707	STANLEY L.RETRATTILE	●	●	●	●	●	●	●	
10-499	PROFESSIONALE METALLO	●		●	●	●		●	
10-789	FATMAX® L.DOPPIA	●	●		●	●		●	
10-778	FATMAX® L.RETRATTILE	●	●		●	●		●	
10-788	A CAMBIO RAPIDO	●	●		●			●	
10-122	TITAN RB	●	●		●	●		●	
10-189	PER ANTINFORTUNISTICA	●	●	●	●	●		●	
10-099	METALLICO PROFESS.	●		●	●	●		●	
10-088	ABS L.RETRATTILE	●	●		●	●		●	

COLTELLI - GUIDA ALLA GAMMA













MODELLO	IMMAGINE	CORPO IN METALLO	RIVESTIMENTO DYNAGRIP	LAME RICAMBIO INCLUSE	CAMBIO RAPIDO DELLA LAMA	BLOCCAGGIO DELLA LAMA
FMHT0-10288 FATMAX® EXOCHANGE		•	•	•	•	•
STHT0-10194 LAMA ROTANTE			•			
STHT0-10193 PER ANTINFORTUNISTICA		•				
10-818 FATMAX® L.FISSA		•		•		•
10-819 FATMAX® L.RETR.		•		•		•
10-705 STANLEY L.FISSA		•				•
10-707 STANLEY L.RETRATTILE		•				•
10-789 FATMAX® L.DOPIA		•		•	•	•
10-778 FATMAX® L.RETRATTILE		•	•	•	•	•
10-788 A CAMBIO RAPIDO		•	•	•	•	•
10-122 TITAN RB		•		•	•	•
10-099 METALLICO PROFESS.		•		•		•
10-499 PROFESSIONALE METALLO		•		•	•	•
10-189 PER ANTINFORTUNISTICA		•		•	•	
10-088 ABS L.RETRATTILE				•	•	•
10-237 LAMA RETRATTILE AUTORICARIBILE		•		•	•	•
10-242 PER ANTINFORTUNISTICA FATMAX®		•	•	•	•	

COLTELLI A LAMA FISSA/RETRATTILE

COLTELLI - GUIDA ALLA GAMMA

MODELLO	IMMAGINE	CORPO IN METALLO	RIVESTIMENTO DYNAGRIP	LAME RICAMBIO INCLUSE	CAMBIO RAPIDO DELLA LAMA	BLOCCAGGIO DELLA LAMA	
10-780 FATMAX® L.FISSA®		•	•	•	•	•	COLTELLI A LAMA FISSA
10-550 TITAN FB		•		•	•	•	
10-199 PROFESSIONALE L.ZINCO		•		•		•	
10-813 MULTIFUNZIONE QUICKSLIDE		•			•	•	VARI
10-810 QUICKSLIDE		•			•	•	
10-253 SPORT MAN.TRAFORATO		•					
10-254 SPORT MAN.CLASSICO		•					
10-855 PIEGHEVOLE UTILITY STANLEY		•			•		
10-825 PIEGHEVOLE FATMAX® L.RETR.		•		•	•		
10-243 PIEGHEVOLE PER ANTINFORTUNISTICA		•		•	•		
10-244 DI SICUREZZA							

LAME - GUIDA ALLA GAMMA

MODELLO	IMMAGINE	PLASTICA	MOQUETTE/TAPPETI	ANTINFORTUNISTICA	TESSUTI	CUOIO	FINITURE DI PRECISIONE	METALLO
10-245 PER COLTELLI ANTINFORTUNISTICA		•		•	•			
11-800 TRAPEZIO AL CARBURO DI TUNGSTENO		•	•	•	•	•	•	•
STHT0-11941 PER LAMINATI PLASTICI		•				•		
11-700 TRAPEZIO GRANDE		•	•		•		•	
11-908 / 11-911 TRAPEZIO PICCOLA		•	•					
11-916/11-921 TRAPEZIO GRANDE		•	•					
11-987 STANDARD BORDI ARROTONDATI				•				
11-802 / 11-983 UNCINO			•					
11-967 UNCINO PROFONDO			•					
11-952 CONCAVA						•		
11-980 UNCINO						•		
15-277 SPECIALE								•



CARATTERISTICHE

- Il taglio dura 5 volte in più rispetto ad una lama della concorrenza
- Durezza e resistenza del carburo di tungsteno sono seconde solo al diamante
- La finitura al carburo di tungsteno è effettuata solo sull'affilatura. La lama rimane quindi flessibile (il carburo di tungsteno è estremamente fragile)

COLTELLI, CUTTERS E LAME

COLTELLO FATMAX® A LAMA RETRATTILE

STANLEY
FATMAX



- Corpo in alluminio. Sostituzione facilitata della lama, senza l'uso di attrezzi. Serbatoio portalama. Apertura rotante del coltello, magnete che tiene la lama durante il cambio. Serbatoio portalama sul retro del coltello. Impugnatura molto lunga, estremità arrotondata (può essere utilizzata come battente per chiodini).

STANLEY	Lunghezza (mm)			€	
0-10-819	205	X	6	22,20	3253560108199

COLTELLO TITAN RB

STANLEY



- Corpo in alluminio smaltato.
- Rotella in ottone.
- Impugnatura ergonomica.
- Fornito con 3 lame in omaggio.

STANLEY	Lunghezza (mm)			€	
2-10-122	185	X	12	21,50	3253562101228

COLTELLO FATMAX® EXCHANGE

STANLEY
FATMAX

Il primo coltello a lama retrattile con barra portalama "estraibile" con magnete, per un caricamento lama più semplice, sicuro e veloce.

Pulsante di scorrimento lama a movimento morbido.

Serbatoio porta lama ad apertura superiore che consente un cambio lama veloce.



Impugnatura Soft Touch Grip anti scivolamento.

NUOVO

STANLEY	Lunghezza (mm)			€	
FMHT0-10288	190	X	4	12,20	3253560102883

COLTELLO FATMAX® A LAMA RETRATTILE

STANLEY
FATMAX



- Corpo in metallo, impugnatura in mat.sintetico bi-material. Sistema Interlock di incastro dei semigusci. Cambio lama facile e veloce. Elemento pulisci lama in punta. Pulsante di accesso al serbatoio - può contenere fino a 5 lame.

STANLEY	Lunghezza (mm)			€	
0-10-778	170	X	6	14,40	3253560107789

COLTELLO A CAMBIO RAPIDO

STANLEY



- Sostituzione lama a pulsante. Corpo in metallo con fasce laterali in gomma morbida. Serbatoio a scomparsa con lame di ricambio e tagliaspago. Fornito con 3 lame in omaggio.

STANLEY	Lunghezza (mm)			€	
0-10-788	180	X	6	16,30	3253560107888

COLTELLO PROFESSIONALE IN METALLO

STANLEY



- Corpo in metallo pressofuso. Lama regolabile in 3 posizioni e tagliaspago. Pulsante per la sostituzione della lama senza smontare il coltello. Sistema Interlock di incastro dei semigusci. Serbatoio a scomparsa con lame di ricambio.
- Fornito con 3 lame in omaggio.

STANLEY	Lunghezza (mm)			€	
0-10-499	160	X	6	10,30	3253560104993

COLTELLO LAMA RETRATTILE AUTORICARICABILE

STANLEY



- Corpo in metallo e gomma morbida - con pulsante di scorrimento in gomma per miglior comfort d'uso.
- Caricamento automatico della lama, con serbatoio per le lame di ricambio.
- Punta sottile, ideale per lavorare sul cartongesso.
- Utilizza ogni tipo di lama a trapezio.

STANLEY	Lunghezza (mm)			€	
0-10-237	160	X	4	14,60	3253560102371

COLTELLO STANLEY LAMA RETRATTILE

STANLEY

- Molto resistente e facile all'uso. Interamente in metallo.
- Bocca sottile che consente un ottimo controllo per tagli di precisione. Design ergonomico che consente di applicare forza per i tagli difficili. Made in U.S.A.



STANLEY	Lunghezza (mm)			€	
0-10-707	160	X	6	7,90	3253560107079

COLTELLO METALLICO PROFESSIONALE

STANLEY

- Sistema Interlock di incastro dei semigusci per la massima sicurezza.
- Confezione industriale in espositore da banco.



STANLEY	Lunghezza (mm)	Descrizione			€	
2-10-099	155	3 lame omaggio	X	12	11,10	3253562100993
1-10-099	155	5 lame omaggio	-	12	10,40	3253561100994

COLTELLO ABS A LAMA RETRATTILE

STANLEY

- Con guidalama in acciaio inox.
- Apertura e sostituzione lama a pulsante.
- Fornito con 1 lama in omaggio.



STANLEY	Lunghezza (mm)			€	
0-10-088	150	X	12	5,70	3253560100889

COLTELLO FATMAX® A LAMA DOPPIA

STANLEY FATMAX

- Doppio cursore, per lavorare con la lama a trapezio o ad uncino. Pulsante per il cambio rapido della lama. Appoggiadito in gomma antiscivolo. Il serbatoio può contenere fino a 9 lame. Estremità inferiore ergonomica in gomma morbida. Sistema Interlock di incastro dei semigusci.



STANLEY	Lunghezza (mm)			€	
0-10-789	180	X	6	18,00	3253560107895

COLTELLO FATMAX® A LAMA FISSA

STANLEY
FATMAX



- Corpo in alluminio. Sostituzione facilitata della lama, senza l'uso di attrezzi. Serbatoio portalama. Apertura rotante del coltello, magnete che tiene la lama durante il cambio. Serbatoio portalama sul retro del coltello. Impugnatura molto lunga, estremità arrotondata (può essere utilizzato come battente per chiodini). Lama fissa.

STANLEY	Lunghezza (mm)			€	
0-10-818	205	X	6	21,20	3253560108182

COLTELLO TITAN FB

STANLEY



- A lama fissa.
- Corpo in alluminio smaltato.
- Rotella in ottone.
- cod. 1-10-550 in espositore da banco

STANLEY	Lunghezza (mm)	Descrizione			€	
2-10-550	175	5 lame omaggio	X	12	20,66	3253562105509
1-10-550	175	3 lame in omaggio	-	12	20,25	3253561105500

COLTELLO FATMAX® A LAMA FISSA

STANLEY
FATMAX



- Corpo in metallo, impugnatura in mat.sintetico bi-material. Sistema Interlock di incastro dei semigusci. Cambio lama facile e veloce. Magnete e pulsante blocca lama. Pulsante di accesso al serbatoio - può contenere fino a 5 lame.

STANLEY	Lunghezza (mm)			€	
0-10-780	170	X	6	13,40	3253560107802

COLTELLO STANLEY LAMA FISSA

STANLEY



- Molto resistente e facile all'uso. Interamente in metallo.
- Bocca sottile che consente un ottimo controllo per tagli di precisione. Design ergonomico che consente di applicare forza per i tagli difficili. Made in U.S.A.

STANLEY	Lunghezza (mm)			€	
0-10-705	140	X	6	6,70	3253560107055

COLTELLO PROFESSIONALE IN LEGA DI ZINCO

- STANLEY**
- Fornito con 3 lame per refilare in omaggio.



STANLEY	Lunghezza (mm)			€	
2-10-199	140	X	12	7,80	5000366101996
1-10-199	140	-	12	7,40	3253561101991

COLTELLO PIEGHEVOLE FATMAX® LAMA RETRATTILE

- STANLEY
FATMAX**
- Ergonomico e adatto ad un uso intenso. Lama retrattile - sicuro e veloce. Cambio istantaneo della lama. Serbatoio lame nel manico per una maggiore economicità d'uso. Monta lame a trapezio e uncino.



STANLEY	Lunghezza (mm)			€	
0-10-825	140	X	6	14,00	3253560108250

COLTELLO PIEGHEVOLE "UTILITY" STANLEY

- STANLEY**
- A lama fissa. Impugnatura in alluminio, cambio istantaneo della lama. Clip di aggancio in acciaio inox. Monta lame a trapezio grande FatMax, standard con bordi arrotondati e ad uncino senza fori.



STANLEY	Lunghezza (mm)			€	
0-10-855	160	X	4	10,50	3253560108557

COLTELLO QUICKSLIDE™

- STANLEY**
- Coltello tascabile a lama retrattile. Corpo in metallo estremamente resistente, di lunga durata. Sistema brevettato per la sostituzione della lama senza smontare il coltello. Corsore della lama a scorrimento morbido, azionabile con una sola mano. Sistema di sicurezza che impedisce l'uscita accidentale della lama. Clip di aggancio in metallo.



STANLEY	Lunghezza (mm)	Descrizione			€	
0-10-810	145	Coltello Quickslide™	X	6	15,70	3253560108106
9-10-810	145	In espositore da banco	-	12	15,70	3253569108107

LAMA A TRAPEZIO AL CARBURO DI TUNGSTENO

STANLEY

- La lama è flessibile (il carburo di tungsteno è estremamente fragile).
- Il carburo di tungsteno viene depositato sulla lama con un laser ad alta potenza.
- La finitura al carburo di tungsteno è effettuata solo sull'affilatura.
- Il taglio dura 5 volte in più rispetto ad una lama della concorrenza.



STANLEY	Confez			€ per confez.	
0-11-800	5 pz.	X	10	7,45	3253560118006
2-11-800	10 pz. in dispenser	X	10	9,15	3253562118004
8-11-800	50 pz. in dispenser	X	1	36,85	3253568118008

LAMA A TRAPEZIO GRANDE FATMAX®

**STANLEY
FATMAX**

- Dimensioni: 61 mm base maggiore x 33 mm base minore x 19 mm altezza. Spessore 0,60 mm. Lama dalle caratteristiche uniche: affilata il 35% in più rispetto ad una lama tradizionale, il 20% in più resistente all'uso, dura il 75% in più rispetto ad una lama tradizionale.



STANLEY	Confez			€ per confez.	
0-11-700	5 pz.	X	10	2,65	3253560117009
2-11-700	10 pz. in dispenser	X	10	6,05	3253562117007
4-11-700	50 pz. in dispenser	-	1	22,30	3253564117005
1-11-700	100 pz. in dispenser	-	1	42,65	3253561117008

LAMA A TRAPEZIO PICCOLA

STANLEY

- Spessore: 0,45 mm. Dimensioni: 50 mm base maggiore x 23 mm base minore x 19 mm altezza.



STANLEY	Descrizione	Confez			€ per confez.	
0-11-911	Senza fori	5 pz.	X	10	2,45	5000366119113
1-11-908	Con fori	100 pz. in scatola plastica	-	1	33,10	3253561119088
2-11-911	Senza fori	10 pz. in dispenser	X	10	5,05	3253562119117

LAMA A TRAPEZIO GRANDE

STANLEY

- Spessore: 0,60 mm. Dimensioni: 61 mm base maggiore x 33 mm base minore x 19 mm altezza.



STANLEY	Descrizione	Confez			€ per confez.	
1-11-916	Con fori	100 pz. in scatola plastica	-	1	39,55	3253561119163
6-11-916	Con fori	100 pz. in dispenser (10x10)	-	1	45,40	3253566119168
2-11-921	Senza fori	10 pz. in dispenser	X	10	5,65	3253562119216
1-11-921	Senza fori	100 pz. in scatola plastica	-	1	39,50	3253561119217
4-11-921	Senza fori	400 pz. in scatola plastica	-	1	134,65	3253564119214

LAMA AD UNCINO

STANLEY • Spessore: 0,60 mm. Dimensioni: 48 mm larghezza max x 19 mm altezza.



STANLEY	Descrizione	Confez			€ per confez.	
1-11-802	Con fori	100 pz. in scatola plastica	-	1	64,16	3253561118029
2-11-983	Senza fori	10 pz. in dispenser	X	10	8,15	3253562119834
6-11-802	Con fori	100 pz. in dispenser (10x10)	-	1	67,15	3253566118024

LAMA AD UNCINO PROFONDO

STANLEY • Spessore: 0,60 mm. Dimensioni: 48 mm larghezza max x 19 mm altezza.



STANLEY	Confez			€ per confez.	
1-11-967	100 pz. in scatola plastica	-	1	84,85	3253561119675

LAMA CONCAVA

STANLEY • Spessore: 0,60 mm.



STANLEY	Confez			€ per confez.	
0-11-952	5 pz.	X	10	4,90	3253560119522
1-11-952	100 pz. in scatola plastica	-	1	68,65	3253561119521

LAMA AD UNCINO

STANLEY



STANLEY	Confez			€	
0-11-980	1 pz.	X	10	9,80	3253560119805

LAME SPECIALI

STANLEY

- Per coltello 10-199
- Spessore: 0,9 mm.



STANLEY	Lunghezza (mm)	Descrizione			€	
0-15-276	190	Per legno	X	12	4,30	3253560152765
0-15-277	190	Per metallo	X	12	4,30	3253560152772

COLTELLO PER ANTINFORTUNISTICA FATMAX®

STANLEY FATMAX

- Il primo coltello per antinfortunistica con lama retrattile, lama per taglio pellicola trasparente da imballo, elemento per incidere il nastro adesivo.
- Sistema di cambio rapido della lama, impugnatura morbida, serbatoio porta lame.
- Utilizza lame STANLEY a punta tonda e lama per taglio pellicola cod. 0-10-245.
- Ideale per uso industriale.



STANLEY	Lunghezza (mm)			€	
0-10-242	170	X	6	15,30	3253560102425

COLTELLO PER ANTINFORTUNISTICA

STANLEY

- Corpo in metallo con molla per il rientro automatico della lama a fine lavoro.
- Sistema di incastro dei semigusci per la massima sicurezza.



STANLEY	Lunghezza (mm)			€	
0-10-189	155	X	6	11,90	3253560101893
1-10-189	155	-	12	11,40	3253561101892

COLTELLO PER ANTINFORTUNISTICA

STANLEY

- Corpo ergonomico in acciaio.
- Rientro automatico della lama.
- Monta lame a trapezio.



STANLEY	Lunghezza (mm)			€	
STHT0-10193	165	X	4	10,90	3253560101930

COLTELLO PIEGHEVOLE PER ANTINFORTUNISTICA

STANLEY

- Tascabile, con rientro automatico della lama per antinfortunistica.
- Utilizza lame a trapezio standard.



STANLEY	Lunghezza (mm)			€	
0-10-243	160	X	4	13,10	3253560102432

COLTELLO DI SICUREZZA

STANLEY

- Tascabile, ideale per tagliare le pellicole in plastica da imballaggio, nastro adesivo e reggia.



STANLEY	Descrizione			€	
0-10-244	Coltello di sicurezza	X	6	3,80	3253560102449
0-10-245	Lama ricambio per coltelli 10-242 e 10-244	X	6	1,63	3253560102456

LAMA STANDARD CON BORDI ARROTONDATI

STANLEY

- Per coltelli per antinfortunistica.
- Spessore: 0,60 mm. Dimensioni: 55 mm base maggiore x 33 mm base minore x 19 mm. altezza

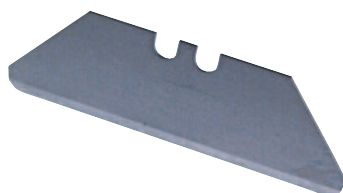

STANLEY	Confez			€ per confez.	
2-11-987	10 pz. in dispenser	X	10	5,60	3253562119872

COLTELLO LAMA ROTANTE

STANLEY



- Struttura ergonomica con inserti in gomma.
- Ideale per tagli curvi su tessuti.
- Lama circolare per uso intenso.
- Adatto per uso destrorso e sinistrorso.
- Monta lame da 45 mm.

STANLEY	Lunghezza (mm)			€	
STHT0-10194	175	X	4	11,90	3253560101947

LAMA PER COLTELLO LAMA ROTANTE

STANLEY



STANLEY	Diametro (mm)			€	
STHT0-11942	45	X	10	2,90	3253560109424

COLTELLO PER LAMINATI PLASTICI

STANLEY



- Struttura ergonomica con inserti in gomma.
- Produce una linea sottile e pulita sulla plastica, permettendo di spezzarla con precisione.
- Si può utilizzare sia in trazione che in spinta.
- Serbatoio portalamina. Fornito con una lama in omaggio.

STANLEY	Lunghezza (mm)			€	
STHT0-10192	145	X	4	11,50	3253560101923

LAMA PER COLTELLO PER LAMINATI PLASTICI

STANLEY



STANLEY				€	
STHT0-11941		X	10	3,95	3253560119416

FODERO FATMAX® PER COLTELLI E CUTTER

STANLEY
FATMAX



- Interno in plastica resistente al taglio. Forte clip di aggancio.
- Nylon 600x600 Den molto resistente. Testato per uso intenso.
- Tasca esterna per dispenser lame.

STANLEY				€	
0-10-028		X	6	6,00	3253560100285

CUTTER FATMAX®

STANLEY
FATMAX



- Corpo in alluminio. Lama 25 mm, a 7 elementi. Caricamento automatico della lama. Sistema di autobloccaggio della lama durante l'uso. Ulteriore rotella bloccalama in punta. Fornito con 4 lame in omaggio. Serbatoio portalama in acciaio inox. Estremità spezzalama. Impugnatura zigrinata, per la massima presa.

STANLEY	Lunghezza (mm)			€	
0-10-820	210	X	6	20,90	3253560108205

CUTTER FATMAX® 25 MM

STANLEY
FATMAX



- Corpo in mat.sintetico "bi-material", telaio in acciaio inox contenente 4 lame. Estremamente robusto.
- Caricamento automatico della lama. Rotella bloccalama in punta. Corsore in mat.sintetico "bi-material". Elemento pulisci lama in punta. Estremità spezzalama estraibile.

STANLEY	Lunghezza (mm)			€	
0-10-486	215	X	6	15,90	3253560104863

CUTTER FATMAX® 25 MM LAMA SINGOLA

STANLEY
FATMAX



- Corpo in alluminio e portalama in acciaio che unisce leggerezza e resistenza. Struttura e bocca sottile per un ottimo controllo nei tagli di precisione. Meccanismo autobloccante della lama per un uso facile e sicuro (meccanismo incrementato del 50% rispetto alla versione precedente). Corpo zigrinato per avere forte presa anche in presenza di grassi. Meccanismo spezzalama incorporato facile all'uso e sicuro. Clip di aggancio per praticità d'uso. Resistente a oli minerali ed alcol - opera in tutte le condizioni.

STANLEY	Lunghezza (mm)			€	
0-10-431	195	X	4	12,60	3253560104313

CUTTER CON LAMA 25 MM

STANLEY

- Corpo in materiale sintetico bi-material Dynagrip™ per un'ottima presa. Telaio in acciaio antiruggine. Rotella bloccalama. Monta lame da 25 mm, con spessore 0,7 mm, 7 elementi a spezzare.



STANLEY	Lunghezza (mm)			€	
0-10-425	180	X	6	10,80	3253560104252
1-10-425	180	-	6	10,40	3253561104251

CUTTER A CAMBIO RAPIDO 25 MM

STANLEY

- Corpo in materiale sintetico zigrinato per una presa salda.
- Barra portalama in acciaio. Rotella di bloccaggio.
- Cambio lama sia frontale che in modo tradizionale.
- Lama a spezzare da 25 mm.



STANLEY	Lunghezza (mm)			€	
STHT0-10187	160	X	4	11,70	3253560101879

LAMA A SPEZZARE 25 MM AL CARBURO DI TUNGSTENO

STANLEY

- Il taglio dura 5 volte in più rispetto ad una lama della concorrenza. Il carburo di tungsteno viene depositato sulla lama con un laser ad alta potenza. La finitura al carburo di tungsteno è effettuata solo sull'affilatura. La lama rimane quindi flessibile (il carburo di tungsteno è estremamente fragile)



STANLEY	Confez			€ per confez.	
STHT0-11825	5 pz.	X	6	11,00	3253560118259
STHT3-11825	20 pz in scatola plastica	X	10	43,00	3253563118256

LAMA A SPEZZARE 25 MM FATMAX® PER CUTTERS

STANLEY FATMAX

- Larghezza mm. 25 - spessore mm. 0,7 - lunghezza 140 mm - 7 elementi a spezzare. Lama dalle caratteristiche uniche: la durata è il 50% in più rispetto ad una lama tradizionale.



STANLEY	Confez			€ per confez.	
0-11-725	5 pz.	X	6	5,80	3253560117252
2-11-725	10 pz. in dispenser	X	10	13,60	3253562117250
3-11-725	20 pz. in scatola plastica	-	1	24,65	3253563117259

LAMA A SPEZZARE DA 25 MM

STANLEY

- Larghezza mm. 25 - Lunghezza 140 mm - Spessore mm. 0,7. 7 elementi a spezzare.

STANLEY	Confez			€ per confez.	
0-11-325	10 pz. in astuccio	X	10	12,35	3253560113254
1-11-325	20 pz.	-	10	23,55	3253561113253



CUTTER FATMAX® 18 MM

STANLEY
FATMAX

- Corpo in mat.sintetico "bi-material", telaio in acciaio inox contenente 6 lame.
- Estremità spezzalama estraibile.
- Cursore in mat. sintetico "bi-material".
- Caricamento automatico della lama.
- Elemento pulisci lama, rotella bloccalama.

STANLEY	Lunghezza (mm)			€	
0-10-481	180	X	6	13,00	3253560104818
1-10-481	180	-	6	12,40	3253561104817



CUTTER AUTOBLOCCANTE DYNAGRIP 18MM

STANLEY

- Corpo ABS con telaio in acciaio antiruggine. Impugnatura bi-material. Cartuccia contenente 6 lame e rotella bloccalama in punta. Cursore a scorrimento morbido con "click" sonoro. Meccanismo autobloccante della lama per la massima sicurezza. Lama a spezzare da 18mm a 8 elementi.

STANLEY	Lunghezza (mm)			€	
0-10-480	175	X	6	13,40	3253560104801
1-10-480	175	-	6	12,90	3253561104800



CUTTER FATMAX® 18 MM LAMA SINGOLA

STANLEY
FATMAX

- Corpo in alluminio e portalama in acciaio che unisce leggerezza e resistenza. Struttura e bocca sottile per un ottimo controllo nei tagli di precisione. Meccanismo autobloccante della lama per un uso facile e sicuro (meccanismo incrementato del 50% rispetto alla versione precedente). Corpo zigrinato per avere forte presa anche in presenza di grassi. Meccanismo spezzalama incorporato facile all'uso e sicuro. Clip di aggancio per praticità d'uso. Resistente a oli minerali ed alcol - opera in tutte le condizioni.

STANLEY	Lunghezza (mm)			€	
0-10-421	155	X	4	9,60	3253560104214
8-10-421	155. In espositore da banco	X	12	9,60	3253568104216



CUTTER MP018 DYNAGRIP

STANLEY



- Corpo in neoprene zigrinato antiscivolo e design ergonomico.
- Telaio in acciaio.
- Rotella bloccalama che lavora anche come cursore.
- Lama a spezzare da 18 mm a 8 elementi.

STANLEY	Lunghezza (mm)			€	
0-10-418	165	X	6	9,40	3253560104184
1-10-418	165	-	12	9,00	3253561104183

CUTTER DYNAGRIP 18 MM

STANLEY



- Telaio in acciaio di lunga durata.
- Impugnatura morbida per maggiore comfort d'uso.
- Rotella bloccalama per uso intenso.
- 1 lama a spezzare 18 mm in dotazione.

STANLEY	Lunghezza (mm)			€	
0-10-417	165	X	6	6,40	3253560104177

CUTTER AUTOBLOCCANTE 18 MM

STANLEY



- Corpo in T.P.R. rigido e gomma morbida
- Barra portalama in acciaio
- Cursore a scorrimento morbido con "click" sonoro
- Elemento posteriore spezzalama
- Meccanismo autobloccante della lama per la massima sicurezza.
- Sagomatura anteriore sottile per lavori di precisione
- Fornito con 1 lama a spezzare da 18 mm montata e 2 lame nel serbatoio

STANLEY	Lunghezza (mm)			€	
0-10-280	175	X	6	6,55	3253560102807
1-10-280	175	-	12	6,20	3253561102806

CUTTER INTERLOCK 18

STANLEY

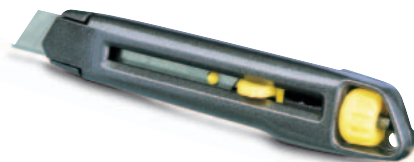

- Corpo metallico sagomato.
- Sistema brevettato di bloccaggio e cambio della lama.
- Lama a spezzare da 18 mm a 8 elementi.

STANLEY	Lunghezza (mm)	Confez			€	
0-10-018	165		X	12	11,60	3253560100186
1-10-018	165	in espositore da banco	-	12	11,00	3253561100185

CUTTER SM18

STANLEY

- Corpo in ABS.
- Bloccalama a dentatura obliqua.
- Lama a spezzare da 18 mm a 8 elementi.



STANLEY	Lunghezza (mm)			€	
0-10-151	160	X	12	5,45	3253560101510
1-10-151	160	-	24	5,05	3253561101519

LAMA A SPEZZARE 18 MM AL CARBURO DI TUNGSTENO

STANLEY

- Il taglio dura 5 volte in più rispetto ad una lama della concorrenza. Il carburo di tungsteno viene depositato sulla lama con un laser ad alta potenza. La finitura al carburo di tungsteno è effettuata solo sull'affilatura. La lama rimane quindi flessibile (il carburo di tungsteno è estremamente fragile)



STANLEY	Confez			€ per confez.	
STHT0-11818	5 pz.	X	10	7,25	3253560118181
STHT2-11818	10 pz. in dispenser	X	10	12,10	3253562118189
STHT8-11818	50 pz. in dispenser	X	1	44,65	3253568118183

LAMA A SPEZZARE 18 MM FATMAX® PER CUTTERS

STANLEY
FATMAX

- Larghezza mm. 18 - spessore mm. 0,55 - lunghezza 112 mm - 8 elementi a spezzare. Lama dalle caratteristiche uniche: la durata è il 25% in più rispetto ad una lama tradizionale.



STANLEY	Confez			€ per confez.	
0-11-718	5 pz.	X	10	3,65	3253560117184
2-11-718	10 pz. in dispenser	X	10	7,75	3253562117182
1-11-718	100 pz. in dispenser (10x10)	-	1	47,84	3253561117183
3-11-718	50 pz. in scatola plastica	-	1	20,90	3253563117181

LAME PER CUTTERS 18 MM

STANLEY

- Larghezza mm. 18 - Lunghezza 112 mm - spessore mm. 0,55 - 8 elementi a spezzare



STANLEY	Confez			€ per confez.	
0-11-301	10 pz.	X	10	7,35	3253560113018
1-11-301	100 pz. in dispenser (10x10)	-	1	44,55	3253561113017
3-11-301	50 pz. in astuccio	-	1	19,30	3253563113015

LAME IN DISPENSER PER CUTTERS 18 MM

STANLEY

- Larghezza mm. 18 - Lunghezza mm. 112 - spessore mm. 0,63 - 8 elementi a spezzare.



STANLEY	Confez			€ per confez.	
0-11-219	8 pz. Spess. maggiorato in dispenser	X	10	6,70	3253560112196

CUTTER FATMAX® 9 MM

**STANLEY
FATMAX**

- Corpo in mat.sintetico "bi-material", telaio in acciaio inox contenente 6 lame. Estremamente robusto. Caricamento automatico della lama. Corsore in mat.sintetico "bi-material". Elemento pulisci lama in punta. Estremità spezzalama estraibile.



STANLEY	Lunghezza (mm)			€	
0-10-475	138	X	6	7,45	3253560104757

CUTTER FATMAX® 9 MM LAMA SINGOLA

**STANLEY
FATMAX**

- Corpo in alluminio e portalama in acciaio che unisce leggerezza e resistenza. Struttura e bocca sottile per un ottimo controllo nei tagli di precisione. Meccanismo autobloccante della lama per un uso facile e sicuro (meccanismo incrementato del 50% rispetto alla versione precedente). Corpo zigrinato per avere forte presa anche in presenza di grassi. Meccanismo spezzalama incorporato facile all'uso e sicuro. Clip di aggancio per praticità d'uso. Resistente a oli minerali ed alcol - opera in tutte le condizioni.



STANLEY	Lunghezza (mm)			€	
0-10-411	135	X	6	5,50	3253560104115

CUTTER AUTOBLOCCANTE 9 MM

STANLEY

- Corpo in T.P.R. rigido e gomma morbida
- Barra portalama in acciaio
- Corsore a scorrimento morbido con "click sonoro"
- Elemento posteriore spezzalama
- Meccanismo autobloccante della lama per la massima sicurezza
- Sagomatura anteriore sottile per lavori di precisione
- Lama a spezzare da 9 mm



STANLEY	Lunghezza (mm)			€	
STHT0-10264	140	X	6	3,80	3253560102647

CUTTER MP09 DYNAGRIP

STANLEY

- Corpo in neoprene zigrinato antiscivolo e design ergonomico.
- Telaio in acciaio.
- Rotella bloccalama che lavora anche come cursore.
- Lama a spezzare da 9 mm a 12 elementi.



STANLEY	Lunghezza (mm)			€	
0-10-409	135	X	12	5,60	3253560104092
1-10-409	135	-	12	4,65	3253561104091

CUTTER INTERLOCK 9

STANLEY

- Corpo in metallo sagomato.
- Sistema brevettato di bloccaggio e cambio della lama.
- Lama a spezzare da 9 mm a 12 elementi.



STANLEY	Lunghezza (mm)			€	
0-10-095	135	X	12	8,40	3253560100957

CUTTER SM9

STANLEY

- Corpo in ABS.
- Bloccalama a dentatura obliqua.
- Lama a spezzare da 9 mm a 12 elementi.



STANLEY	Lunghezza (mm)			€	
0-10-150	130	X	12	2,74	3253560101503
1-10-150	130	-	24	2,17	3253561101502
2-10-150	130. Confezione 3 pezzi	X	12	4,40	3253562101501

LAME IN DISPENSER PER CUTTERS 9 MM

STANLEY

- Larghezza mm. 9 - Lunghezza 85 mm. - spessore mm. 0,43 - 12 elementi a spezzare.



STANLEY	Confez			€ per confez.	
0-11-300	10 pz.	X	10	5,05	3253560113001
1-11-300	100 pz. in dispenser (10x10)	-	1	33,65	3253561113000

KIT COLTELLI E LAME

STANLEY



NUOVO

- Composto da 2 portalamo e 12 lame (lama larga a scalpello, lama a punta larga, lama curva larga, 3 lame ad angolo acuto cod. 11-411, 2 lame curve per sagomare cod. 11-115, 2 lame ad angolo acuto mm.4, 2 lame ad angolo di 45° mm.5)
- Montaggio lama semplice e sicuro, senza toccare direttamente le lame con le dita.

STANLEY				€	
STHT0-73872		X	12	12,20	3253560738723

COLTELLO IN METALLO

STANLEY

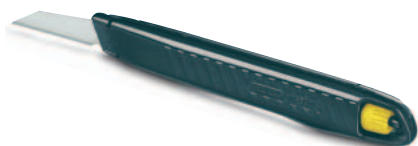

- A lama fissa, per ogni tipo di taglio.
- Fornito con 5 lame assortite in omaggio.
- Monta lame cod. 11-221 / 11-115.

STANLEY	Lunghezza (mm)			€	
0-10-590	122	X	12	13,40	3253560105907

COLTELLO PER TAGLIABALSA

STANLEY



- In alluminio.

STANLEY	Lunghezza (mm)			€	
0-10-401	120	X	6	5,50	3253560104016

COLTELLO MULTIUSO

STANLEY



- Con lama fissa 11-221.
- Salvalama di protezione.
- Per materiali leggeri.

STANLEY	Lunghezza (mm)	Confez			€ per confez.	
0-10-601	140	Conf. 3 pezzi	X	12	2,90	3253560106010
1-10-601	140	Conf. 50 pezzi	-	1	56,90	3253561106019

COLTELLO A SERRAMANICO

STANLEY



- Corpo metallico.
- Fornito con 2 lame in omaggio.
- Monta lame cod. 11-221 / 11-115.

STANLEY	Lunghezza (mm)			€	
0-10-598	110	X	12	14,20	5000366105987

LAMA DIRITTA AD AFFILATURA ACUTA

STANLEY

- Per materiali plastici e filati.
- Affilatura eccezionale.
- Acciaio ad alto tenore di carbonio.



STANLEY	Confez			€ per confez.	
0-11-221	3 pz.	X	10	3,25	3253560112219
1-11-221	50 pz.	-	1	31,40	3253561112218

LAMA PER TAGLIABALSA AD ANGOLO ACUTO

STANLEY

- Acciaio ad alta tenuta di carbonio.
- Affilatura eccezionale.

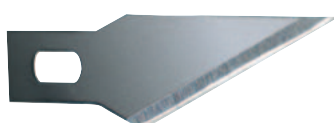

STANLEY	Confez			€ per confez.	
0-11-411	3 pz.	X	10	2,40	3253560114114
2-11-411	1000 pz.	-	1	645,00	3253562114112

LAMA CURVA PER SAGOMARE

STANLEY

- Per materiali plastici e filati.
- Affilatura eccezionale,
- Acciaio ad alto tenore di carbonio.



STANLEY	Confez			€ per confez.	
1-11-115	50 pz	-	1	57,80	3253561111150

UTENSILE MULTIFUNZIONE

STANLEY

- Utensile multiuso composto da:
 - Coltello a lama retrattile a trapezio e sistema di cambio rapido della lama.
 - Portainseri con un inserto Ph.2
 - Lama da seghetto
- Struttura resistente in mat.sintetico
- Compatto e tascabile.



STANLEY	Lunghezza (mm)			€	
0-71-699	150	X	4	18,30	3253560716998

PINZA MULTIUSO - 12 FUNZIONI

STANLEY

- In acciaio con finitura pulita. Impugnatura ergonomica, accesso facilitato agli accessori. Accessori: pinze, tagliafilo, giraviti, lima, coltelli, levacapsule, seghetto. Fornita con fodero da cintura.
- In espositore da banco.



STANLEY				€	
0-84-519		X	5	17,50	3253560845193

PINZA MULTIUSO FATMAX® T16™



NUOVO

STANLEY
FATMAX

- In acciaio, facile da aprire con facile accesso ai componenti. Impugnatura zigrinata, utensili fosfatati neri. 16 funzioni: pinza a becchi stretti, pinza universale, taglia filo, 2 lame coltello, forbici, lima per legno/metallo, spelafili, giravite Phillips, 3 giraviti standard, moschettone, riga graduata, apribottiglie, aprilattine.

STANLEY				€	
FMHT0-72414		X	4	19,90	3253560724146

KIT COLTELLO + PINZA MULTIUSO



STANLEY

- Il kit comprende:
- Pinza multiuso "12 funzioni" composta da: pinze, tagliafilo, giraviti, lima, coltelli, levacapsule, seghetto.
- Coltello pieghevole - tascabile, apertura e chiusura ad una mano.

STANLEY				€	
STHT0-71028		X	4	20,50	3253560710286

COLTELLO MULTIFUNZIONE QUICKSLIDE™



STANLEY

- Due coltelli in uno: lama retrattile e serramanico. Lama retrattile a trapezio grande, con pulsante per il blocco lama in posizione. Lama a serramanico lunghezza 7,5 cm in acciaio inox 420. Affilatura liscia nella parte superiore della lama e seghettata nella parte inferiore. Corpo in metallo con sistema Interlock di incastro dei semigusci che impedisce la fuoriuscita delle lame. Meccanismo di sicurezza brevettato che permette la fuoriuscita di una lama per volta.

STANLEY	Lunghezza (mm)			€	
0-10-813	120	X	6	21,40	3253560108137

COLTELLO "SPORT" - MANICO TRAFORATO



STANLEY

- Lama a sagoma tradizionale in acciaio speciale. Dado sulla lama per facilitare l'apertura. Blocco lama.

STANLEY				€	
0-10-253		X	6	13,30	3253560102531

COLTELLO "SPORT" - MANICO CLASSICO

STANLEY

- Lama a sagoma tradizionale in acciaio speciale. Dado sulla lama per facilitare l'apertura. Blocco lama. Moschettone di aggancio.



STANLEY				€	
0-10-254		X	6	15,70	3253560102548

COLTELLO MULTIRUOLO – LAMA AL CARBONIO

**STANLEY
FATMAX**

- Lama al carbonio 1,5 mm. Lunghezza lama cm. 9,2.



STANLEY				€	
0-10-231		-	6	9,00	3253560102319

COLTELLO MULTIRUOLO – LAMA IN ACCIAIO INOX

**STANLEY
FATMAX**

- Per utilizzo anche in acqua salata. Lama in acciaio inox 2,5 mm. Lunghezza lama cm. 9,2.



STANLEY				€	
0-10-232		-	6	8,50	3253560102326

COLTELLO LAMA A SCAPELLO

**STANLEY
FATMAX**

- Lama al carbonio 3 mm. Lunghezza lama cm. 7,3.



STANLEY				€	
0-10-233		-	6	8,50	3253560102333

COLTELLO PER ELETTRICISTI

**STANLEY
FATMAX**

- 2 lame: la prima più lunga per primo taglio; la seconda ideale per spelare cavi. Lama al carbonio 1,5 mm. Lunghezza lama cm. 3,5.



STANLEY				€	
0-10-234		-	6	8,00	3253560102340

SEGHE

IMPUGNATURA FATMAX® INSTANTCHANGE™ PER SEGACCIO

STANLEY
FATMAX



- Impugnatura tri-material (alluminio, Abs e gomma morbida). E' possibile abbinare una lama delle seguenti per ottenere il segaccio su misura per il tipo di lavoro da realizzare. Doppio sistema di chiusura per la massima sicurezza d'uso.

STANLEY				€	
0-20-104		X	4	16,30	3253560201043

LAMA FATMAX® 500 MM. BLADE ARMOR™ PER SEGACCIO

STANLEY
FATMAX



- Per uso intenso. Dentatura a 3 angoli di taglio, il 50% più veloce delle lame tradizionali. Rivestimento della lama con la pellicola Blade Armor™.

STANLEY	Denti/poll	Lunghezza (mm)			€	
0-20-201	7	500x1	X	8	18,00	3253560202019

LAMA FATMAX® 450 MM. BLADE ARMOR PER SEGACCIO

STANLEY
FATMAX



- Taglio fine. Dentatura a 3 angoli di taglio, il 50% più veloce delle lame tradizionali. Rivestimento della lama con la pellicola Blade Armor™.

STANLEY	Denti/poll	Lunghezza (mm)			€	
0-20-204	11	450x1	X	8	17,00	3253560202040

LAMA FATMAX® 550 MM. BLADE ARMOR PER SEGACCIO

STANLEY
FATMAX



- Speciale per il taglio di lastre di gesso rivestito. Dentatura a 3 angoli di taglio, il 50% più veloce delle lame tradizionali. Rivestimento della lama con pellicola Blade Armor™.

STANLEY	Denti/poll	Lunghezza (mm)			€	
0-20-205	7	550x1	X	8	21,00	3253560202057

KIT IMPUGNATURA + LAMA FATMAX® INSTANTCHANGE™ 500 MM.



STANLEY
FATMAX

- Rivestimento della lama con la pellicola Blade Armor™. Il kit comprende 1 impugnatura, 1 lama 500 mm. x 1 mm, 1 fodero.

STANLEY	Denti/poll	Lunghezza (mm)			€	
0-20-255	7	500x1	X	4	48,00	3253560202552

KIT IMPUGNATURA + LAME FATMAX® INSTANTCHANGE™ 450 E 500 MM.



STANLEY
FATMAX

- Il kit comprende 1 impugnatura, 2 lame a taglio fine 450 e 500 mm, 1 fodero.

STANLEY	Denti/poll	Lunghezza (mm)			€	
0-20-236	11	450-500	X	4	47,00	3253560202361

KIT IMPUGNATURA + LAMA FATMAX® INSTANTCHANGE™ 450 MM.



STANLEY
FATMAX

- Rivestimento della lama con la pellicola Blade Armor™. Il kit comprende 1 impugnatura, 1 lama a taglio fine 450 mm. x 1 mm, 1 fodero.

STANLEY	Denti/poll	Lunghezza (mm)			€	
0-20-256	11	450x1	X	4	48,00	3253560202569

KIT IMPUGNATURA + LAMA FATMAX® INSTANTCHANGE™ 550 MM.



STANLEY
FATMAX

- Rivestimento della lama con la pellicola Blade Armor™. Il kit comprende 1 impugnatura, 1 lama per il taglio di lastre di gesso rivestito 550 mm. x 1 mm, 1 fodero.

STANLEY	Denti/poll	Lunghezza (mm)			€	
0-20-257	7	550x1	X	4	49,00	3253560202576

SEGACCIO FATMAX® APPLIFLON

STANLEY
FATMAX

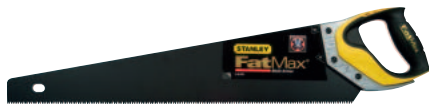

- Uso intenso. Dentatura speciale con taglio in andata e ritorno. Lama a spessore maggiorato, con rivestimento in Appliflon (riduce l'attrito e migliora l'efficienza di taglio). Impugnatura ergonomica "bi-material" con inserti in gomma morbida.
- In espositore da banco.

STANLEY	Denti/poll	Lunghezza (mm)			€	
2-20-528	7	380	-	6	25,90	3253562205285
2-20-529	7	500	-	6	28,60	3253562205292
2-20-530	7	550	-	6	30,50	3253562205308

SEGA FATMAX®

STANLEY
FATMAX

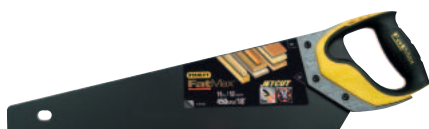

- Impugnatura ergonomica "bi-material" con inserti in gomma morbida. Predisposizione per tagli a 45° e 90°.
- Lama avvitata all'impugnatura a spessore maggiorato, con rivestimento in Appliflon (riduce l'attrito e migliora l'efficienza di taglio). Dentatura fine, specifica per il taglio di laminati.

STANLEY	Denti/poll	Lunghezza (mm)			€	
2-20-533	11	450	-	6	35,20	3253562205339

SEGACCIO FATMAX®

STANLEY
FATMAX



- Per il taglio di lastre di gesso rivestito. Impugnatura ergonomica "bi-material" con inserti in gomma morbida. Predisposizione per tagli a 45° e 90°. Lama avvitata all'impugnatura a spessore maggiorato, con rivestimento in Appliflon (riduce l'attrito e migliora l'efficienza di taglio).

STANLEY	Denti/poll	Lunghezza (mm)			€	
2-20-534	7	550	-	4	37,50	3253562205346

SEGACCIO JET CUT "BI-MATERIAL"

STANLEY



- Dentatura speciale con taglio in andata e ritorno.
- Impugnatura ergonomica "bi-material" con inserti in gomma morbida.
- Manico saldato ad ultrasuoni.
- Affilatura Hard Point.

STANLEY	Denti/poll	Lunghezza (mm)			€	
2-15-281	7	380	-	6	24,50	3253562152817
2-15-283	7	450	-	6	25,60	3253562152831
2-15-288	7	500	-	6	26,60	3253562152886
2-15-289	7	550	-	6	27,70	3253562152893

SEGACCIO JET CUT FINE "BI-MATERIAL"

STANLEY

- Dentatura speciale con taglio in andata e ritorno. Impugnatura ergonomica "bi-material" in Abs e Santoprene con inserti in gomma morbida. Affilatura Hard Point.



STANLEY	Denti/poll	Lunghezza (mm)			€	
2-15-594	11	380	-	6	25,00	3253562155948
2-15-595	11	450	-	6	25,60	3253562155955
2-15-599	11	500	-	6	26,60	3253562155993
2-15-244	11	550	-	6	27,70	3253562152442

SEGACCIO JET CUT DYNAGRIP "APPLIFLON"

STANLEY

- Lama rivestita in Appliflon, che garantisce basso attrito per un taglio più facile e riduce la possibilità di corrosione.



STANLEY	Denti/poll	Lunghezza (mm)			€	
2-20-037	7	550	-	6	25,90	3253562200372

SEGACCIO

STANLEY

- Manico "bi-material" elettrosaldato.
- Lama in acciaio speciale.
- Affilatura a doppio bisello riaffilabile.



STANLEY	Denti/poll	Lunghezza (mm)			€	
1-20-002	12	380	-	6	13,20	3253561200021
1-20-003	9	450	-	6	14,20	3253561200038
1-20-008	7	500	-	6	14,50	3253561200083
1-20-009	7	550	-	6	16,00	3253561200090

SEGACCIO STANLEY BASIC

STANLEY

- Qualità e convenienza. Dentatura affilata su due lati. Lama a taglio medio (8 denti/poll) o fine (11 denti/poll) in acciaio pulito - ottima capacità di taglio e antiruggine. Dentatura temprata a 3 angoli di taglio - sforzo ridotto. Impugnatura ergonomica bi-material - ottimo controllo e comfort. Fissaggio dell'impugnatura alla lama con 3 viti. Confezione in espositore da banco.



STANLEY	Denti/poll	Lunghezza (mm)			€	
1-20-084	8	380	-	10	12,00	3253561200847
1-20-086	8	450	-	10	13,00	3253561200861
1-20-087	8	500	-	10	13,50	3253561200878
1-20-088	8	550	-	10	14,50	3253561200885
1-20-089	11	380	-	10	12,00	3253561200892
1-20-093	11	450	-	10	13,00	3253561200939
1-20-094	11	500	-	10	13,50	3253561200946
1-20-096	11	550	-	10	14,50	3253561200960

SEGACCIO STANLEY

STANLEY

- Lama temprata ad induzione per maggior robustezza e durata.
- Impugnatura bi-material con gomma morbida per maggior comfort d'uso in caso di utilizzo prolungato e con guanti.
- Impugnatura con impronta di direzione.



STANLEY	Denti/poll	Lunghezza (mm)			€	
1-20-119	7	380	-	6	7,50	3253561201196
1-20-090	7	500	-	10	8,50	3253561200908
1-20-091	7	550	-	10	9,00	3253561200915

SEGACCIO STANLEY

STANLEY

- Come modello precedente. Lama a taglio fine.



STANLEY	Denti/poll	Lunghezza (mm)			€	
1-20-101	11	500	-	10	8,50	3253561201011
1-20-095	11	550	-	10	9,00	3253561200953

SEGACCIO PER CALCESTRUZZO FATMAX®

STANLEY

- Affilatura Hard Point.



STANLEY	Denti/poll	Lunghezza (mm)			€	
1-15-441	1,2"	650	-	4	36,00	3253561154416

SEGACCIO PER CALCESTRUZZO CELLULARE

STANLEY

- Impugnatura in legno. Dentatura al carburo di tungsteno di alta qualità.



STANLEY	Denti/poll	Lunghezza (mm)			€	
1-15-755	1	750	-	1	91,00	3253561157554

SEGA A DORSO FATMAX®

STANLEY
FATMAX

- Impugnatura ergonomica in Abs bi-material con predisposizione per tagli a 45° e 90°. Lama avvitata all'impugnatura con proteggilama superiore, che rinforza ulteriormente la lama durante il taglio. Dentatura a 3 angoli di taglio, per tagli in andata e ritorno.



STANLEY	Denti/poll	Lunghezza (mm)	Descrizione			€	
2-17-199	11	300		X	4	18,20	3253562171993
2-17-201	11	350		X	4	20,90	3253562172013
2-17-202	13	350	Hard point	X	4	21,50	3253562172020

SEGA PER PANNELLI FATMAX®

STANLEY
FATMAX

- Impugnatura ergonomica in Abs bi-material con predisposizione per tagli a 45° e 90°. Lama avvitata all'impugnatura. Dentatura sull'estremità ricurva della lama, per facilitare l'inizio del taglio.



STANLEY	Denti/poll	Lunghezza (mm)	Descrizione			€	
2-17-204	13	300	Hard point	X	4	19,20	3253562172044

SEGA A FORETTO FATMAX®

STANLEY
FATMAX

- Impugnatura ergonomica in Abs bi-material. Lama a taglio fine avvitata all'impugnatura.



STANLEY	Denti/poll	Lunghezza (mm)	Descrizione			€	
2-17-205	9	300	Hard point	X	4	15,90	3253562172051

SEGA PER PANNELLI IN PVC FATMAX®

STANLEY
FATMAX

- Impugnatura ergonomica in Abs bi-material. Lama a doppio bisello con spessore 1 mm avvitata all'impugnatura ed estremità a 30° e 60° per facilitare il taglio in luoghi ristretti.



STANLEY	Denti/poll	Lunghezza (mm)	Descrizione			€	
2-17-206	11	300	Hard point	X	4	21,90	3253562172068

SEGA A DORSO JET CUT

STANLEY

- Taglio fine, veloce e levigato.
- Per tagli di precisione e laminati plastici.
- Affilatura Hard Point.



STANLEY	Denti/poll	Lunghezza (mm)			€	
1-15-219	11	350	-	4	31,60	3253561152191

SEGA A FORETTO

STANLEY

- Impugnatura protetta.
- Per tagli difficili e curvi.
- Affilatura Hard Point.



STANLEY	Denti/poll	Lunghezza (mm)			€	
1-15-511	9	300	-	4	22,70	3253561155116

SEGA PER PANNELLI

STANLEY

- Manico in mat.sintetico.
- Affilatura Hard Point.



STANLEY	Denti/poll	Lunghezza (mm)			€	
1-15-215	13	320	-	4	21,40	3253561152153

SEGA A PETTINE

STANLEY

- Manico in legno.



STANLEY	Lunghezza (mm)	Altezza taglio (mm)			€	
1-15-140	250	55	-	4	14,50	3253561151408

SEGA A PETTINE FATMAX®

STANLEY
FATMAX

- Impugnatura a gomito, girevole, in materiale sintetico "bi-material".



STANLEY	Lunghezza (mm)	Altezza taglio (mm)			€	
0-15-252	250	55	-	8	19,40	3253560152529

SEGHETTO MULTIUSO A SERRAMANICO

STANLEY

- Corpo in ABS.
- Lama universale per legno e mat.plastiche.
- Monta lame standard per seghetto alternativo.



STANLEY	Denti/poll	Lunghezza (mm)			€	
0-15-333	10	150	-	6	14,60	3253560153335

SEGHETTO MULTIUSO

STANLEY

- Fornito con 3 lame: universale, a foretto, per metallo.



STANLEY				€	
0-20-092		X	2	16,40	3253560200923

SEGHETTO PER TRAFORO FATMAX®

STANLEY
FATMAX

- Telaio in acciaio al cromo vanadio, impugnatura bi-material. Sistema "easylock" tendilama. Fornito con 4 lame per legno mm. 165.

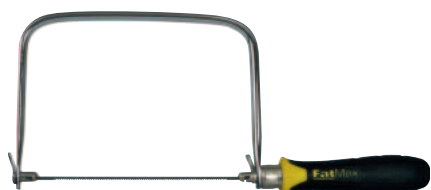

STANLEY	Lunghezza (mm)	Descrizione			€	
0-15-106	160	Altezza 160 mm. - Lama 150 mm.	X	6	13,40	3253560151065
0-15-061	160	Conf. 4 lame ricambio	X	10	4,60	3253560150617

SEGHETTO PER TRAFORO



STANLEY

- Arco lungo, per tagli profondi.
- Lama a taglio fine - 18 denti/poll - ideale per lavorare sia su legno che su plastica.
- Adatto anche per realizzare tagli curvi.

STANLEY	Lunghezza (mm)	Descrizione			€	
STHT0-20128	110	Seghetto per traforo	X	4	15,90	3253560201289
STHT0-20129	110	Conf.12 lame ricambio	X	12	9,80	3253560201296

SEGHETTO JET CUT PER POTATURA



STANLEY

- Taglio veloce e preciso in trazione e spinta.
- Impugnatura in legno.
- Affilatura Hard Point.

STANLEY	Denti/poll	Lunghezza (mm)			€	
1-15-259	7	350	-	4	29,10	3253561152597

SEGHE AD ARCO PER GIARDINAGGIO - TELAIO LEGGERO



STANLEY

- Telaio tubolare in acciaio. Nuova forma dell'arco, per aumentarne la capacità d'uso.
- Dentatura a castello.

STANLEY	Lunghezza (mm)			€	
1-15-379	530	-	12	10,50	3253561153792
1-15-368	610	-	12	11,30	3253561153686
1-15-403	750	-	12	12,10	3253561154034

SEGHE AD ARCO PER GIARDINAGGIO



STANLEY

- Telaio tubolare in acciaio. Impugnatura comfort con paramano. Veloce cambio della lama. Dentatura a castello.

STANLEY	Lunghezza (mm)			€	
1-15-449	530	-	5	20,50	3253561154492
1-15-453	750	-	5	26,00	3253561154539

MINI ARCHETTO

- STANLEY** • Polivalente per legno e metallo. Dotato di lama con dentatura a castello + lama per metallo.



STANLEY	Lunghezza (mm)	Descrizione			€	
1-20-447	300	Mini archetto	-	6	12,80	3253561204470
1-20-437	300	Lama a castello per legno verde	-	10	3,00	3253561204371

SEGHE AD ARCO PER CARPENTIERI

- STANLEY** • Telaio tubolare in acciaio. Impugnatura comfort con paramano. Veloce cambio della lama. Dentatura isoscele.



STANLEY	Lunghezza (mm)			€	
1-15-529	530	-	5	21,20	3253561155291
1-15-533	750	-	5	24,90	3253561155338

LAME PER SEGHE AD ARCO

- STANLEY** • Denti temperati Hard Point. Affilatura di precisione. Dentatura isoscele.



STANLEY	Lunghezza (mm)			€	
1-15-382	530	-	10	5,50	3253561153822
1-15-385	610	-	10	6,00	3253561153853
1-15-388	750	-	10	7,20	3253561153884

LAME PER SEGHE AD ARCO

- STANLEY** • Denti temperati Hard Point. Affilatura di precisione. Dentatura a castello.



STANLEY	Lunghezza (mm)			€	
1-15-439	530	-	10	5,50	3253561154393
1-15-446	610	-	10	6,00	3253561154461
1-15-448	750	-	10	7,20	3253561154485

ASCIA STEELMASTER

STANLEY

- Forgiata e temperata. Manico tubolare in acciaio cromato.
- Impugnatura in gomma antiscivolo.



STANLEY	Lunghezza (mm)	Peso Testa (gr)			€	
1-51-030	40	800	-	6	28,90	3253561510304

TAGLIACORNICI DYNAGRIP

STANLEY

- Struttura in alluminio e acciaio.
- 7 diversi angoli di taglio.
- Sega con impugnatura ergonomica bi-material.
- Regolazione della profondità di taglio.
- Sistema brevettato di bloccaggio del legno.
- Lama indurita a induzione.



STANLEY	Descrizione			€	
1-20-800	Tagliacornici + sega 560 mm.	-	2	73,70	3253561208003
1-20-809	Lama ricambio	-	1	7,10	3253561208096

TAGLIACORNICI IN ABS BASIC

STANLEY

- Angolazione di taglio 45° - 90° - 22,5°.
- Base con alloggiamento porta sega a dorso.



STANLEY	Lunghezza (mm)	Capacità taglio (mm)			€	
1-19-212	229	58x95	-	8	10,60	3253561192128

TAGLIACORNICI IN ABS

STANLEY

- Base a nido d'ape per inserire gli spinotti di bloccaggio del pezzo da lavorare.
- Angolazione di taglio 45° - 90° - 22,5°
- Base antiscivolo con fori per ancoraggio alla base di lavoro.



STANLEY	Lunghezza (mm)	Capacità taglio (mm)			€	
1-20-112	310	78x120	-	6	17,20	3253561201127

TAGLIACORNICI IN ABS CON SEGA

STANLEY • Come modello precedente, con sega a dorso mm. 350



STANLEY	Lunghezza (mm)			€	
1-20-600	300	-	6	31,60	3253561206009

TAGLIACORNICI IN ABS CON SEGA BASIC

STANLEY • Nuovo sistema brevettato per contenere segacci da 300 e 350 mm, con meccanismo di estrazione molto semplice e veloce.
• Angolazione di taglio 45°, 90° e 22,5°.
• Base antiscivolo con fori per ancoraggio alla base di lavoro.
• Con sega a dorso mm.350 e portamatite.

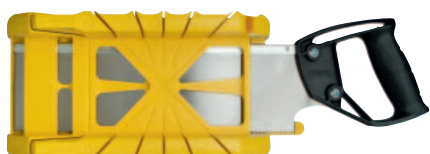

STANLEY	Lunghezza (mm)			€	
1-19-800	350	-	8	22,70	3253561198007

TAGLIACORNICI IN LEGNO

STANLEY

STANLEY	Lunghezza (mm)	Capacità taglio (mm)			€	
1-19-190	250	40x62	-	2	16,80	3253561191909
1-19-191	300	40x65	-	2	17,10	3253561191916
1-19-192	350	40x76	-	2	17,20	3253561191923



TAGLIACORNICI IN LEGNO LARGO

STANLEY

STANLEY	Lunghezza (mm)	Capacità taglio (mm)			€	
1-19-194	350	40x122	-	2	28,40	3253561191947



PIALLE E PIALLETTI

PIALLA STANLEY



STANLEY

- Modello professionale. Corpo in acciaio, viti di regolazione in ottone. Impugnatura e pomolo in ciliegio. Completamente regolabile. Base rettificata. Ferro in acciaio a spessore maggiorato (3 mm). Portalama e meccanismo di regolazione monoblocco.

STANLEY	Base (mm)	Ferro (mm)			€	
1-12-136	250	50	-	1	126,00	3253561121364

PIALLA MULTIUSO A LAME INTERCambiabili



STANLEY

- Modello professionale, per lavori di finitura e sgrossatura. Corpo in acciaio, viti di regolazione in ottone. Impugnatura e pomolo in ciliegio. Completamente regolabile. Base rettificata. Ferro in acciaio a spessore maggiorato (4,7 mm). Portalama e meccanismo di regolazione monoblocco.

STANLEY	Base (mm)	Ferro (mm)			€	
1-12-137	355	50	-	1	132,00	3253561121371

PIALLA BAILEY



STANLEY

- Corpo in ghisa.
- Completamente regolabile.
- Base rettificata.

STANLEY	Base (mm)	Ferro (mm)			€	
1-12-003	240	44	X	1	92,00	5000366120034
1-12-004	250	50	X	1	95,00	5000366120041



Il marchio FSC identifica i prodotti contenenti legno proveniente da foreste gestite in maniera corretta e responsabile secondo rigorosi standard ambientali, sociali ed economici.

PIALLA BAILEY

STANLEY

- Corpo in ghisa.
- Completamente regolabile.
- Base rettificata.

STANLEY	Base (mm)	Ferro (mm)			€	
1-12-005	355	50	X	1	118,00	5000366120058



PIALLA BAILEY

STANLEY

- Corpo in ghisa.
- Completamente regolabile.
- Base rettificata.

STANLEY	Base (mm)	Ferro (mm)			€	
1-12-006	455	60	-	1	151,00	3253561120060



PIALLA BAILEY

STANLEY

- Corpo in ghisa.
- Completamente regolabile.
- Base rettificata.

STANLEY	Base (mm)	Ferro (mm)			€	
1-12-007	560	60	-	1	171,00	3253561120077



PIALLA HANDYMAN

STANLEY

- Corpo in ghisa.
- Regolazione profondità di taglio, posizionamento laterale, gola.
- Base rettificata.

STANLEY	Base (mm)	Ferro (mm)			€	
1-12-203	240	44	X	1	76,00	5000366122038
1-12-204	250	50	X	1	80,50	5000366122045
1-12-205	355	50	X	1	92,30	5000366122052



PIALLA MULTIUSO A LAME INTERCAMBIABILI

STANLEY

- Per lavori di finitura e sgrossatura.
- Regolazione profondità di taglio ed allineamento laterale.
- Fornita con 6 ferri assortiti (di cui 5 a scomparsa nel manico).



STANLEY	Base (mm)	Ferro (mm)			€	
1-12-100	260	50	X	1	88,50	5000366121000

PIALLA IN GHISA "SB3" E "SB4"

STANLEY

- Regolazione profondità ed allineamento ferro.



STANLEY	Base (mm)	Ferro (mm)			€	
1-12-033	210	44	X	1	48,00	5000366120331
1-12-034	245	50	X	1	54,10	3253561120343

SPONDERUOLA PROFESSIONALE A BATTUTA

STANLEY

- Corpo monoblocco, base e spalle rettificata.
- Due posizioni di taglio: standard e a smusso.
- Profondità di taglio ed allineamento laterale regolabile.



STANLEY	Base (mm)	Ferro (mm)			€	
1-12-078	254	38	-	1	98,70	3253561120787

PIALLETTO MULTIUSO A LAME INTERCAMBIABILI

STANLEY

- Doppia posizione di taglio: standard centrale e avanzata a smusso.
- Serbatoio a scomparsa nel manico per lame di ricambio.
- Monta lame 12-376 / 12-378 / 12-379.
- Portalama posizionabile in funzione di pialla o sponderuola.
- Fornito con 2 lame 12-378.

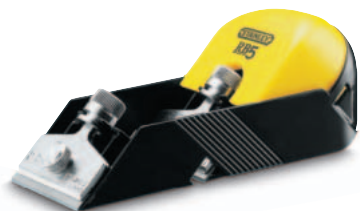

STANLEY	Base (mm)	Ferro (mm)			€	
0-12-105	150	50	X	2	23,40	3253560121051

LAMA PER PIALLETTO

STANLEY • In acciaio Sheffield al cromocarbonio.



STANLEY	Larghezza (mm)	Lama	Confez			€ per confez.	
0-12-378	50	diritta	5 pz.	X	10	5,80	3253560123789

FERRI PER PIALLE METALLO

STANLEY • In acciaio al cromo-carbonio temperato e rettificato.
• Interamente riaffilabile.



STANLEY	Ferro (mm)			€	
0-12-313	50	X	6	15,30	0076174123135
0-12-315	60	X	6	16,60	3253560123154

FERRO E CONTROFERRO PER PIALLE METALLO

STANLEY • Medesime caratteristiche dei precedenti.
• Per pialla in ghisa cod. 1-12-033



STANLEY				€	
0-12-133		X	6	7,50	3253560121334

FERRO PER PIALLETTO PER SAGOMARE

STANLEY



STANLEY	Ferro (mm)	Descrizione			€	
1-12-350	55	per 12-151 / 152	-	6	7,30	3253561123504

FERRO PER PIALLETTI MM.34

STANLEY



STANLEY	Ferro (mm)	Descrizione			€	
0-12-202	34	per 12-102	X	6	10,50	3253560122027

PIALLETTO IN GHISA 21°

STANLEY

- Regolazione della profondità di taglio e della gola per lavori di rifinitura e sgrossatura. Angolo di taglio 21°



STANLEY	Base (mm)	Ferro (mm)			€	
1-12-020	160	40	X	1	75,40	3253561120206

PIALLETTO IN GHISA 13°

STANLEY

- Medesime caratteristiche del modello precedente.
- Per laminati plastici e multistrato. Angolo di taglio 13°



STANLEY	Base (mm)	Ferro (mm)			€	
1-12-060	152	34	X	1	77,60	3253561120602

PIALLETTO IN GHISA

STANLEY

- Regolazione della profondità di taglio.



STANLEY	Base (mm)	Ferro (mm)			€	
1-12-220	178	40	X	1	65,70	3253561122200

PIALLETTO IN GHISA

STANLEY • Base rettificata.



STANLEY	Base (mm)	Ferro (mm)			€	
1-12-116	180	40	X	1	43,70	3253561121166

PIALLETTO IN GHISA

STANLEY • Base rettificata.



STANLEY	Base (mm)	Ferro (mm)			€	
1-12-102	140	34	-	1	33,60	3253561121029

FERRO PER PIALLETTI

STANLEY



STANLEY	Ferro (mm)	Descrizione			€	
0-12-504	34	per 12-060	X	6	11,40	3253560125042

FERRO PER PIALLETTI

STANLEY



STANLEY	Ferro (mm)	Descrizione			€	
0-12-508	40	per 12-020, 12-220, 12-138	X	6	11,20	3253560125080

FERRO PER PIALLETTI

STANLEY



STANLEY	Ferro (mm)	Descrizione			€	
0-12-330	40	per 12-116	X	6	11,70	3253560123307

FERRO PER PIALLA MULTIUSO

STANLEY

- Ferro ricambio per pialla multiuso 12-137



STANLEY	Ferro (mm)			€	
0-12-142	50	X	2	24,00	3253560121426

SPONDERUOLA PER EBANISTI

STANLEY

- Finitura nichelata.
- Regolazione profondità di taglio e gola.



STANLEY	Base (mm)	Ferro (mm)			€	
1-12-090	114	25	-	1	146,00	3253561120909

SPONDERUOLA PER EBANISTI

STANLEY

- Medesime caratteristiche del modello precedente.

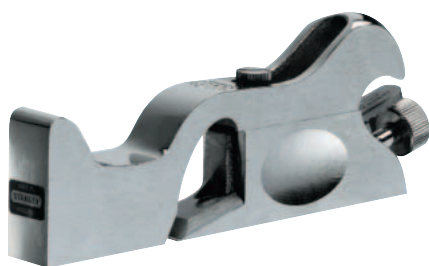

STANLEY	Base (mm)	Ferro (mm)			€	
1-12-092	140	19	-	1	160,10	3253561120923

FERRO PER SPONDERUOLE

STANLEY



STANLEY	Ferro (mm)	Descrizione			€	
1-12-333	38	per 12-078	-	6	13,70	3253561123337

PIALLETTI PER SAGOMARE

STANLEY

- In ghisa.
- Regolazione ferro mediante 2 viti



STANLEY	Base (mm)	Ferro			€	
1-12-151	55	Piatto	-	1	35,20	5000366121512
1-12-152	55	Concavo	-	1	35,20	5000366121529

SET GUIDA PER AFFILATURE, PIETRA AD OLIO E OLIO

STANLEY

- Guida con tacche di regolazione ai 25°, 30°, 35°. Per scalpelli e ferri pialla da 3 a 60 mm di larghezza. Pietra ad olio a doppia grana per affilare ferri pialla e scalpelli.



STANLEY				€	
0-16-050		X	4	25,80	3253560160500

AFFILATORE DIAMANTATO

STANLEY

- Grana grossa su un lato e fine sull'altro - permette di affilare velocemente e con precisione gli utensili da taglio.
- Pietra diamantata per ottime prestazioni. L'impugnatura facilita l'uso.



STANLEY				€	
STHT0-16144		X	4	14,00	3253560161446

RIFILATORE PER BORDI

STANLEY

- Per rifilare ogni tipo di laminato e legni impiallacciati.
- La molla interna adatta automaticamente il taglio (da 12,7 a 25,4 mm). Un lato taglia dritto, l'altro può essere adattato per tagli rastremati. Inserti filettati per la regolazione del taglio.



STANLEY				€	
STHT0-16139		X	2	7,00	3253560161392

SCALPELLI PER LEGNO FATMAX®

STANLEY FATMAX

Lama in acciaio cromato di qualità, affilatura di precisione, riaffilabile su tutta la sua lunghezza.

Estremità levigate e angolatura di precisione.

Angolatura di taglio riaffilabile a pietra per diversi utilizzi.

GLI SCALPELLI STANLEY VENGONO AFFILATI AD UN ANGOLO DI 25° E POSSONO ESSERE UTILIZZATI PER QUALSIASI LAVORO. PER UN TAGLIO ANCORA PIÙ ACUTO, È POSSIBILE AFFILARE AD UN ANGOLO DI 30°.

ANGOLO STANDARD (25°)



ANGOLO RETTIFICATO (30°)

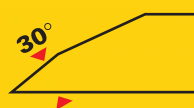

LAMA DI QUALITÀ

Acciaio EN31 di qualità eccezionale.



IMPUGNATURA BI-MATERIAL

Rivestimento morbido in uretano per la massima facilità d'uso, il 50% più forte per sicurezza e durata. Impugnatura più lunga per una presa assoluta. Made in Sheffield (UK)

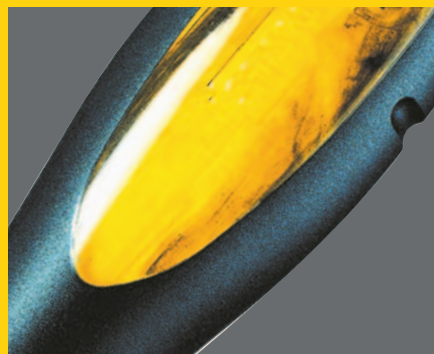

ESTREMITÀ IN ACCIAIO

Per lavorare con un martello ed aumentare la forza applicata.

IMPUGNATURA SALDATA ALLA LAMA

Impossibile separare le due parti, per la massima sicurezza d'uso.



SCALPELLI E SURFORM

SCALPELLI PER LEGNO FATMAX®

STANLEY
FATMAX

- Lama in acciaio, cromato di qualità (cuscinetti a sfere). Impugnatura morbida ergonomica il 50% più forte per sicurezza e durata. Estremità dell'impugnatura in acciaio, per lavorare con un martello ed aumentare la forza applicata. Proteggilama.



STANLEY	Misura (mm)	Lunghezza (mm)			€	
0-16-251	6	125	X	6	19,80	3253560162511
0-16-252	8	125	X	6	19,80	3253560162528
0-16-253	10	125	X	6	20,30	3253560162535
0-16-254	12	125	X	6	20,30	3253560162542
0-16-255	14	125	X	6	20,30	3253560162559
0-16-256	15	130	X	6	20,30	3253560162566
0-16-257	16	130	X	6	20,30	3253560162573
0-16-258	18	135	X	6	21,00	3253560162580
0-16-259	20	135	X	6	21,00	3253560162597
0-16-260	22	135	X	6	21,00	3253560162603
0-16-261	25	155	X	6	24,90	3253560162610
0-16-262	30	155	X	6	26,80	3253560162627
0-16-263	32	155	X	6	30,50	3253560162634
0-16-264	35	155	X	6	31,70	3253560162641
0-16-265	38	165	X	6	31,70	3253560162658
0-16-266	40	165	X	6	35,30	3253560162665
0-16-267	50	165	X	6	39,90	3253560162672

SET 3 SCALPELLI FATMAX®

STANLEY
FATMAX



STANLEY	Contenuto			€	
2-16-270	10, 15, 20 mm	X	1	60,30	3253562162700

SET 5 SCALPELLI FATMAX®

STANLEY
FATMAX



STANLEY	Contenuto			€	
2-16-271	6, 10, 15, 20, 25 mm	X	1	90,80	3253562162717

SCALPELLO MULTIUSO FATMAX®

STANLEY
FATMAX

- Lama lunga indurita e temperata in acciaio cromato al carbonio. Anima in acciaio. Impugnatura bi-material con estremità in acciaio per lavorare con un martello.
- Nuovo lato di taglio addizionale per lavori di demolizione.
- Utilizzabile anche come pialletto.



STANLEY	Misura (mm)	Lunghezza (mm)			€	
FMHT0-16067	25	116	X	4	19,90	3253560160678

SCALPELLI PER LEGNO DYNAGRIP

STANLEY

- Lama in acciaio forgiato temperato a caldo su tutta la lunghezza.
- Superfici rettificate - lama completamente riaffilabile.
- Impugnatura "bi-material" in mat.sintetico rigido e polipropilene morbido con estremità in acciaio, per lavorare con un martello ed aumentare la forza applicata.



STANLEY	Misura (mm)	Lunghezza (mm)			€	
0-16-870	6	125	X	6	15,40	3253560168704
0-16-871	8	125	X	6	15,40	3253560168711
0-16-872	10	125	X	6	16,30	3253560168728
0-16-873	12	125	X	6	16,30	3253560168735
0-16-874	14	131	X	6	16,30	3253560168742
0-16-875	15	131	X	6	17,60	3253560168759
0-16-876	16	131	X	6	17,60	3253560168766
0-16-877	18	141	X	6	18,10	3253560168773
0-16-878	20	141	X	6	18,10	3253560168780
0-16-879	22	141	X	6	18,10	3253560168797
0-16-880	25	143	X	6	20,90	3253560168803
0-16-881	32	159	X	6	27,80	3253560168810
0-16-882	38	159	X	6	29,20	3253560168827

SET 3 SCALPELLI DYNAGRIP

STANLEY



STANLEY	Contenuto			€	
2-16-883	12, 18, 25 mm	X	1	55,00	3253562168832

SET 5 SCALPELLI DYNAGRIP

STANLEY



STANLEY	Contenuto			€	
2-16-885	6, 12, 18, 25, 32 mm	X	1	98,00	3253562168856

SCALPELLI SERIE 5002

STANLEY



- Lama in acciaio ad alto tenore di carbonio.
- Impugnatura in polipropilene di lunga durata.

STANLEY	Misura (mm)	Lunghezza (mm)			€	
0-16-535	6	95	X	6	10,30	3253560165352
0-16-537	8	115	X	6	10,30	3253560165376
0-16-539	10	120	X	6	10,90	3253560165390
0-16-540	12	95	X	6	10,90	3253560165406
0-16-542	14	100	X	6	12,25	3253560165420
0-16-547	16	95	X	6	12,60	3253560165475
0-16-545	18	110	X	6	12,25	3253560165451
0-16-548	20	110	X	6	12,60	3253560165482
0-16-549	22	115	X	6	13,20	3253560165499
0-16-551	25	105	X	6	14,20	3253560165512
0-16-554	32	120	X	6	18,60	3253560165543
0-16-558	38	120	X	6	19,80	3253560165581

SET 3 SCALPELLI SERIE 5002

STANLEY



STANLEY	Contenuto			€	
0-16-128	12, 18, 25 mm	X	6	36,00	3253560161286

SET 4 SCALPELLI SERIE 5002

STANLEY



STANLEY	Contenuto			€	
0-16-129	6, 12, 18, 25 mm	X	2	47,50	3253560161293

SCALPELLI MANICO IN LEGNO VERNICIATO

STANLEY

- Lama in acciaio forgiato e temperato.
- Superfici rettificate.



STANLEY	Misura (mm)	Lunghezza (mm)			€	
2-16-382	6	125	X	5	18,90	3253562163820
2-16-383	8	132	X	5	18,90	3253562163837
2-16-384	10	132	X	5	19,90	3253562163844
2-16-385	12	132	X	5	19,90	3253562163851
2-16-386	14	140	X	5	19,90	3253562163868
2-16-388	16	140	X	5	21,20	3253562163882
2-16-389	18	150	X	5	21,20	3253562163899
2-16-390	20	150	X	5	21,70	3253562163905
2-16-391	22	150	X	5	21,70	3253562163912
2-16-392	25	160	X	5	25,90	3253562163929
2-16-393	28	160	X	5	27,20	3253562163936
2-16-394	30	160	X	5	28,20	3253562163943
2-16-395	35	170	X	5	30,80	3253562163950
2-16-396	40	170	X	5	33,20	3253562163967

SGORBIE MANICO IN FAGGIO

STANLEY • Lama in acciaio mezza cava.



STANLEY	Misura (mm)			€	
2-16-947	6	X	2	31,30	3253562169471
2-16-948	8	X	2	31,30	3253562169488
2-16-949	10	X	2	32,60	3253562169495
2-16-950	12	X	2	32,60	3253562169501
2-16-951	15	X	2	33,70	3253562169518
2-16-953	20	X	2	37,00	3253562169532
2-16-954	25	X	2	38,35	3253562169549

PIALLA-LIMA COMBINATA SURFORM

STANLEY • Manico regolabile che la trasforma in pialla o lima.
• Corpo in metallo.



STANLEY	Lunghezza (mm)			€	
5-21-122	310	X	2	25,65	3253565211221

PIALLA METALLICA SURFORM

STANLEY • Per lavori di sgrossatura e levigatura.
• Corpo in metallo.



STANLEY	Lunghezza (mm)			€	
5-21-296	315	X	2	25,40	3253565212969

LIMA STANDARD SURFORM

STANLEY • Per tutti gli usi su ogni materiale.
• Corpo in metallo.



STANLEY	Lunghezza (mm)			€	
5-21-295	440	X	2	24,50	3253565212952

LIMA TONDA SURFORM

STANLEY

- Impugnatura anatomica.
- Appoggiadito all'estremità della lama.



STANLEY	Lunghezza (mm)			€	
5-21-297	365	X	2	24,40	3253565212976

PIALLETTO METALLICO SURFORM

STANLEY

- Per lavori in spazi ristretti.
- Corpo in metallo.



STANLEY	Lunghezza (mm)			€	
5-21-399	155	X	2	16,40	3253565213997

PIALLA SURFORM

STANLEY

- Per lavori di sgrossatura e levigatura.
- Corpo in materiale sintetico.



STANLEY	Lunghezza (mm)			€	
5-21-103	270	X	6	15,60	3253565211030

LIMA RASPA SURFORM

STANLEY

- Per limare con lama a spingere, per sgrossare con lama a tirare.
- Corpo in materiale sintetico.



STANLEY	Lunghezza (mm)			€	
5-21-102	300	X	6	12,80	3253565211023

PIALLETTO SURFORM

STANLEY

- Per lavori in spazi ristretti.
- Corpo in materiale sintetico.



STANLEY	Lunghezza (mm)			€	
5-21-104	155	X	6	11,40	3253565211047

RASCHIETTO SURFORM

STANLEY

- Per scrostare, levare ruggine, ecc.
- Corpo in materiale sintetico.



STANLEY	Lunghezza (mm)			€	
5-21-115	185	X	6	6,80	3253565211153

LAMA RICAMBIO SURFORM

STANLEY

- Standard per pialle, pialla-lima, lima.

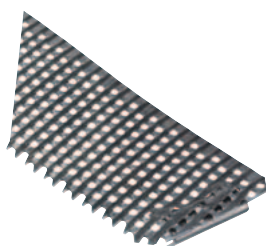

STANLEY	Lunghezza (mm)	Larghezza(mm)			€	
5-21-293	250	42	X	12	6,80	3253565212938

LAMA RICAMBIO SURFORM

STANLEY

STANLEY	Lunghezza (mm)	Descrizione			€	
5-21-393	250	taglio fine per pialle, pialla-lima, lima	X	12	7,20	3253565213935
5-21-398	140	standard per pialletti e lima raspa	X	12	5,60	3253565213980

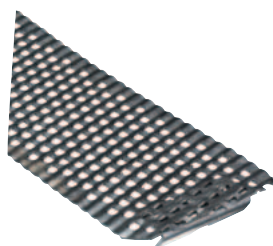

LAMA RICAMBIO SURFORM

STANLEY • Per sgrossare. Per pialle, pialla-lima, lima.



STANLEY	Lunghezza (mm)	Larghezza(mm)			€	
5-21-299	250	39	X	12	8,25	3253565212990

LAMA RICAMBIO SURFORM

STANLEY • Per metalli e laminati. Per pialle, pialla-lima, lima.



STANLEY	Lunghezza (mm)	Larghezza(mm)			€	
5-21-508	250	42	X	12	8,90	3253565215083

LAMA RICAMBIO SURFORM

STANLEY • Per lima tonda.



STANLEY	Lunghezza (mm)	Larghezza(mm)			€	
5-21-291	250	15	X	6	9,65	3253565212914

LAMA RICAMBIO SURFORM

STANLEY • Per raschietto.

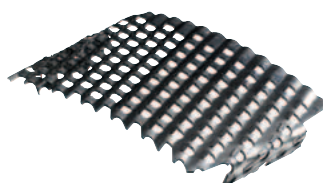

STANLEY	Lunghezza (mm)	Larghezza(mm)			€	
5-21-515	63	42	X	12	4,10	3253565215151

GIRABECCHINO A CRICCHETTO







STANLEY

- Mandrino autocentrante a 4 griffe.
- Pomolo di appoggio e manico in ABS.
- Finitura nichelata.

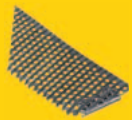
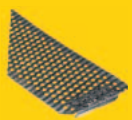

STANLEY	Lunghezza (mm)			€	
1-02-715	250	-	2	80,00	3253561027154

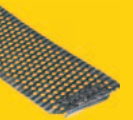
TABELLA DI COMPATIBILITA' SURFORM E LAME

MATERIALE	21-293 Lama standard 	21-393 Lama taglio fine 	21-299 Lama semitonda 	21-508 Lama per metalli e laminati plastici 	21-191 Lama per lima tonda 	21-398 Lama standard 	21-515 Lama per raschietto 
Legno duro	●	●	●		●	●	●
Legno tenero	●	●	●		●	●	●
Legno - spigoli		●				●	
Cartone	●		●		●		●
Compensato	●		●		●		●
Ceppi	●		●		●		●
PVC	●	●	●		●	●	●
Gomma	●		●		●		●
Stucco	●	●	●		●	●	●
Thermalite	●		●		●		●
Gesso	●		●		●		●
Fiberglass	●		●	●	●		●
Ottone		●		●		●	
Piombo		●		●		●	●
Alluminio		●		●		●	
Rame		●		●		●	
Acciaio dolce				●			
Laminati plastici				●			●
Stucchi plastici			●	●		●	●
Nylon	●		●		●		●
Linoleum	●		●		●		●
Ceramica		●				●	
Adatto a:		21-122 Piatta-lima combinata 21-296 Piatta metallica 21-295 Lima Standard 21-103 Piatta			21-297 Lima tonda	21-399 Pialletto metallico 21-102 Lima raspa 21-104 Pialletto	21-115 Raschietto

FATMAX®

Gamma composta da oltre 120 referenze, complessivamente nella versione blister ed industriale. 19 set con diversi assortimenti, da 2 a 12 pezzi.



STANDARD

STRUMENTISTI /
ELETTRICISTI

PHILLIPS

POZIDRIV

TORX
TAMPER



1. Impugnatura morbida antiscivolo e zigrinata – grande presa e sforzo ridotto
2. Lama in acciaio al cromo vanadio di ottima qualità – grande serraggio e massima resistenza.
3. Grande impugnatura per comfort e controllo ottimali
4. Estremità inferiore dell'impugnatura conformata per la massima efficienza di rotazione
5. Estremità tonda e morbida – massimo comfort d'uso
6. Il colore dell'estremità indica il tipo di punta – scelta rapida del giravite da utilizzare
7. Codice e tipo di punta
8. Punta sabbiata – massima presa sulla vite.

GIRAVITI E INSERTI

GIRAVITI FATMAX® - LAMA STANDARD

STANLEY
FATMAX

- Altamente professionali. Lama in acciaio al cromo vanadio di ottima qualità per un grande serraggio e massima resistenza. Grande impugnatura morbida antiscivolo e zigrinata saldata alla lama. Estremità tonda e morbida per il massimo comfort d'uso. Il colore dell'estremità identifica il tipo di punta.



STANLEY	Lama (mm)	☐	☒	€	☐☐☐
1-65-477	2,5 x 50	-	6	3,60	3253561654770
0-65-478	2,5 x 75	X	6	3,80	3253560654788
1-65-478	2,5 x 75	-	6	3,60	3253561654787
0-65-479	3 x 75	X	6	3,95	3253560654795
1-65-479	3 x 75	-	6	3,75	3253561654794
1-65-480	3 x 100	-	6	3,90	3253561654800
0-65-016	4 x 100	X	6	4,35	3253560650162
1-65-016	4 x 100	-	6	4,15	3253561650161
0-65-481	4 x 125	X	6	4,60	3253560654818
1-65-481	4 x 125	-	6	4,40	3253561654817
0-65-098	5,5 x 100	X	6	4,60	3253560650988
1-65-098	5,5 x 100	-	6	4,40	3253561650987
0-65-482	5,5 x 125	X	6	4,95	3253560654825
1-65-482	5,5 x 125	-	6	4,75	3253561654824
0-65-483	5,5 x 150	X	6	5,05	3253560654832
1-65-483	5,5 x 150	-	6	4,85	3253561654831
0-65-141	6,5 x 150	X	6	5,95	3253560651411
1-65-141	6,5 x 150	-	6	5,75	3253561651410
0-65-137	8 x 150	X	6	6,30	3253560651374
1-65-137	8 x 150	-	6	6,10	3253561651373
0-65-138	8 x 175	X	6	7,30	3253560651381
1-65-138	8 x 175	-	6	7,10	3253561651380
0-65-139	10 x 200	X	6	8,60	3253560651398
1-65-139	10 x 200	-	6	8,40	3253561651397
0-65-143	12 x 250	X	6	11,10	3253560651435
1-65-143	12 x 250	-	6	10,90	3253561651434

GIRAVITI FATMAX® - LAMA STRUMENTISTI/ELETRICISTI

STANLEY
FATMAX

- Medesime caratteristiche del precedente.



STANLEY	Lama (mm)			€	
0-65-006	2,5 x 50	X	6	3,20	3253560650063
1-65-006	2,5 x 50	-	6	3,00	3253561650062
0-64-978	3 x 50	X	6	3,30	3253560649784
1-64-978	3 x 50	-	6	3,10	3253561649783
0-65-008	3 x 100	X	6	3,30	3253560650087
1-65-008	3 x 100	-	6	3,10	3253561650086
0-64-979	3 x 150	X	6	3,65	3253560649791
1-64-979	3 x 150	-	6	3,45	3253561649790
0-64-983	3,5 x 75	X	6	3,45	3253560649838
1-64-983	3,5 x 75	-	6	3,25	3253561649837
0-64-984	3,5 x 100	X	6	3,55	3253560649845
1-64-984	3,5 x 100	-	6	3,35	3253561649844
0-65-017	4 x 100	X	6	3,65	3253560650179
1-65-017	4 x 100	-	6	3,45	3253561650178
0-65-093	4 x 150	X	6	3,65	3253560650933
1-65-093	4 x 150	-	6	3,45	3253561650932
1-65-476	5,5 x 125	-	6	4,45	3253561654763
0-65-094	5,5 x 150	X	6	4,40	3253560650940
1-65-094	5,5 x 150	-	6	4,20	3253561650949
0-65-096	6,5 x 150	X	6	5,75	3253560650964
1-65-096	6,5 x 150	-	6	5,55	3253561650963
1-65-097	6,5 x 200	-	6	6,45	3253561650970

GIRAVITI FATMAX® NANO - LAMA STRUMENTISTI/ELETRICISTI

STANLEY
FATMAX

- Medesime caratteristiche del precedente.



STANLEY	Lama (mm)			€	
1-65-484	4 x 30	-	6	4,80	3253561654848
0-65-400	5,5 x 30	X	6	4,85	3253560654009
1-65-400	5,5 x 30	-	6	4,65	3253561654008
0-65-404	6,5 x 30	X	6	5,10	3253560654047
1-65-404	6,5 x 30	-	6	4,90	3253561654046

GIRAVITI FATMAX® - LAMA ISOLATA STR/ELET.

STANLEY
FATMAX

- Medesime caratteristiche del precedente.
- Isolati 1000 V. Norme CEI EN 60900.



STANLEY	Lama (mm)			€	
0-65-410	2,5 x 50	X	6	3,70	3253560654108
1-65-410	2,5 x 50	-	6	3,50	3253561654107
0-65-411	3,5 x 75	X	6	4,50	3253560654115
1-65-411	3,5 x 75	-	6	4,30	3253561654114
0-65-412	4 x 100	X	6	4,70	3253560654122
1-65-412	4 x 100	-	6	4,50	3253561654121
0-65-413	5,5 x 150	X	6	5,20	3253560654139
1-65-413	5,5 x 150	-	6	5,00	3253561654138

GIRAVITI FATMAX® - LAMA ISOLATA PHILLIPS

STANLEY
FATMAX

- Medesime caratteristiche del precedente.
- Isolati 1000 V. Norme CEI EN 60900.



STANLEY	Lama (mm)			€	
0-65-414	0 x 75	X	6	4,60	3253560654146
1-65-414	0 x 75	-	6	4,40	3253561654145
0-65-415	1 x 100	X	6	5,15	3253560654153
1-65-415	1 x 100	-	6	4,95	3253561654152
0-65-416	2 x 125	X	6	5,40	3253560654160
1-65-416	2 x 125	-	6	5,20	3253561654169

GIRAVITI FATMAX® - LAMA ISOLATA POZIDRIV

STANLEY
FATMAX

- Medesime caratteristiche del precedente.
- Isolati 1000 V. Norme CEI EN 60900.



STANLEY	Lama (mm)			€	
0-65-417	0 x 75	X	6	4,60	3253560654177
1-65-417	0 x 75	-	6	4,40	3253561654176
0-65-418	1 x 100	X	6	5,20	3253560654184
1-65-418	1 x 100	-	6	5,00	3253561654183
0-65-419	2 x 125	X	6	5,65	3253560654191
1-65-419	2 x 125	-	6	5,45	3253561654190

SET 2 GIRAVITI FATMAX® CON IMPRONTA COMBINATA PHILLIPS - LAMA ISOLATA



STANLEY
FATMAX

- Set giraviti con impronta combinata, isolati VDE.
- Lama in acciaio al cromo vanadio resistente a piegamento e scheggiature.
- Punta temprata per una lunga durata e minore usura.
- Impugnatura bi-material stampata direttamente sulla lama, in polipropilene e TPR morbido per maggior presa e comfort.
- Nuova impronta combinata ideale per i circuiti ed i pannelli elettrici moderni.
- Testato individualmente a 1000V.

STANLEY	Contenuto			€	
FMHT0-62648	Ph.1x100 mm - Ph.2x125 mm.	X	6	18,30	3253560626488

SET 2 GIRAVITI FATMAX® CON IMPRONTA COMBINATA POZI - LAMA ISOLATA



STANLEY
FATMAX

- Medesime caratteristiche del precedente

STANLEY	Contenuto			€	
FMHT0-62649	Pz 1,0x100 - Pz 2,0x125	X	6	18,30	3253560626495

GIRAVITI FATMAX® - LAMA POZIDRIV



STANLEY
FATMAX

- Altamente professionali. Lama in acciaio al cromo vanadio di ottima qualità per un grande serraggio e massima resistenza.
- Grande impugnatura morbida antiscivolo e zigrinata saldata alla lama.
- Estremità tonda e morbida per il massimo comfort d'uso.
- Il colore dell'estremità identifica il tipo di punta.

STANLEY	Lama (mm)			€	
0-65-319	0 x 75	X	6	3,70	3253560653194
1-65-319	0 x 75	-	6	3,50	3253561653193
0-65-335	1 x 100	X	6	4,55	3253560653354
1-65-335	1 x 100	-	6	4,35	3253561653353
0-65-336	1 x 250	X	6	5,70	3253560653361
1-65-336	1 x 250	-	6	5,50	3253561653360
0-65-337	2 x 125	X	6	6,00	3253560653378
1-65-337	2 x 125	-	6	5,80	3253561653377
0-62-571	2 x 250	X	6	7,05	3253560625719
1-62-571	2 x 250	-	6	6,85	3253561625718
0-65-338	3 x 150	X	6	8,60	3253560653385
1-65-338	3 x 150	-	6	8,40	3253561653384
0-65-339	4 x 200	X	6	9,25	3253560653392
1-65-339	4 x 200	-	6	9,05	3253561653391

GIRAVITI FATMAX® NANO - LAMA POZIDRIV

STANLEY
FATMAX



- Medesime caratteristiche del precedente.

STANLEY	Lama (mm)			€	
0-65-408	1 x 30	X	6	4,60	3253560654085
1-65-408	1 x 30	-	6	4,40	3253561654084
0-65-409	2 x 30	X	6	4,95	3253560654092
1-65-409	2 x 30	-	6	4,75	3253561654091

GIRAVITI FATMAX® - LAMA PHILLIPS

STANLEY
FATMAX



- Medesime caratteristiche del precedente.

STANLEY	Lama (mm)			€	
0-65-204	00 x 50	X	6	3,30	3253560652043
1-65-204	00 x 50	-	6	3,10	3253561652042
0-65-206	0 x 75	X	6	3,55	3253560652067
1-65-206	0 x 75	-	6	3,35	3253561652066
0-65-207	1 x 100	X	6	4,10	3253560652074
1-65-207	1 x 100	-	6	3,90	3253561652073
1-65-208	1 x 250	-	6	5,10	3253561652080
0-65-209	2 x 125	X	6	5,25	3253560652098
1-65-209	2 x 125	-	6	5,05	3253561652097
0-65-224	2 x 250	X	6	6,30	3253560652241
1-65-224	2 x 250	-	6	6,10	3253561652240
0-65-316	3 x 150	X	6	8,00	3253560653163
1-65-316	3 x 150	-	6	7,80	3253561653162
0-65-317	4 x 200	X	6	10,30	3253560653170
1-65-317	4 x 200	-	6	10,10	3253561653179

GIRAVITI FATMAX® NANO - LAMA PHILLIPS

STANLEY
FATMAX



- Medesime caratteristiche del precedente.

STANLEY	Lama (mm)			€	
0-65-406	1 x 30	X	6	4,35	3253560654061
1-65-406	1 x 30	-	6	4,15	3253561654060
0-65-407	2 x 30	X	6	4,55	3253560654078
1-65-407	2 x 30	-	6	4,35	3253561654077

GIRAVITI FATMAX® - LAMA TORX TAMPER

STANLEY
FATMAX



- Medesime caratteristiche del precedente.

STANLEY	Lama (mm)			€	
0-65-340	TT10 x 75	X	6	5,50	3253560653408
1-65-340	TT10 x 75	-	6	5,30	3253561653407
0-65-395	TT15 x 75	X	6	5,80	3253560653958
1-65-395	TT15 x 75	-	6	5,60	3253561653957
0-65-396	TT20 x 100	X	6	5,90	3253560653965
1-65-396	TT20 x 100	-	6	5,70	3253561653964
0-65-397	TT25 x 100	X	6	6,35	3253560653972
1-65-397	TT25 x 100	-	6	6,15	3253561653971
0-65-398	TT30 x 125	X	6	6,80	3253560653989
1-65-398	TT30 x 125	-	6	6,60	3253561653988
0-65-399	TT40 x 125	X	6	8,20	3253560653996
1-65-399	TT40 x 125	-	6	8,00	3253561653995

PORTA INSERTI FATMAX®

STANLEY
FATMAX



- Lama in acciaio al cromo vanadio, grande impugnatura morbida antiscivolo e zigrinata saldata alla lama. Estremità tonda e morbida per il massimo confort d'uso.

STANLEY	Lama (mm)			€	
0-65-490	125	X	6	8,50	3253560654900
1-65-490	125	-	6	8,30	3253561654909

PUNTERUOLO FATMAX®

STANLEY
FATMAX



- Grande impugnatura morbida antiscivolo e zigrinata saldata alla lama. Lama appuntita in acciaio cromato Ø 5x75 mm. Ideale per forare il legno prima di inserire la vite.

STANLEY				€	
0-65-491		X	6	7,90	3253560654917

GIRAVITI FATMAX® CON ESAGONO DI MANOVRA - LAMA STRUMENTISTI

STANLEY
FATMAX



- Altamente professionali. Lama in acciaio al cromo vanadio di ottima qualità per una grande serraggio e massima resistenza. Impugnatura morbida e antiscivolo e zigrinata saldata alla lama, con collo stretto per avvitature veloci.
- Punta sabbiata per maggior durata.
- Estremità tonda e morbida per il massimo confort d'uso. Il colore dell'estremità identifica il tipo di punta.

STANLEY	Lama (mm)			€	
FMHT0-62619	6,5x150	X	6	7,05	3253560626198
FMHT0-62620	8,0x175	X	6	10,10	3253560626204
FMHT0-62621	10x200	X	6	11,20	3253560626211

GIRAVITI FATMAX® CON ESAGONO DI MANOVRA - LAMA PHILLIPS

STANLEY
FATMAX



- Medesime caratteristiche del precedente

STANLEY	Lama (mm)			€	
FMHT0-62622	2,0x125	X	6	8,40	3253560626228
FMHT0-62623	3,0x150	X	6	12,10	3253560626235

GIRAVITI FATMAX® CON ESAGONO DI MANOVRA - LAMA POZIDRIV

STANLEY
FATMAX



- Medesime caratteristiche del precedente

STANLEY	Lama (mm)			€	
FMHT0-62624	2,0x125	X	6	6,70	3253560626242
FMHT0-62625	3,0x150	X	6	8,40	3253560626259

GIRAVITI FATMAX® IN ACCIAIO INOX - LAMA STRUMENTISTI/ELETTICISTI

STANLEY
FATMAX



- Altamente professionali. Lama in acciaio inox, nessuna contaminazione di ruggine su viti inox.
- Grande impugnatura morbida antiscivolo e zigrinata saldata alla lama. Estremità tonda e morbida per il massimo comfort d'uso. Il colore dell'estremità identifica il tipo di punta.

STANLEY	Lama (mm)			€	
FMHT0-62640	4,0x100	X	6	5,50	3253560626402
FMHT0-62641	5,5x100	X	6	6,25	3253560626419

GIRAVITI FATMAX® IN ACCIAIO INOX - LAMA STANDARD

STANLEY
FATMAX



- Medesime caratteristiche del precedente.

STANLEY	Lama (mm)			€	
FMHT0-62642	6,5x150	X	6	7,55	3253560626426
FMHT0-62643	8,5x175	X	6	9,45	3253560626433

GIRAVITI FATMAX® IN ACCIAIO INOX - LAMA PHILLIPS

STANLEY
FATMAX



- Medesime caratteristiche del precedente.

STANLEY	Lama (mm)			€	
FMHT0-62644	1,0x100	X	6	5,10	3253560626440
FMHT0-62645	2,0x125	X	6	6,50	3253560626457

GIRAVITI FATMAX® IN ACCIAIO INOX - LAMA POZIDRIV

STANLEY
FATMAX



- Medesime caratteristiche del precedente.

STANLEY	Lama (mm)			€	
FMHT0-62646	1,0x100	X	6	5,40	3253560626464
FMHT0-62647	2,0x125	X	6	7,20	3253560626471

SET 5 GIRAVITI FATMAX®

STANLEY
FATMAX



STANLEY	Contenuto			€	
0-65-436	Std 8,0x150 - str/elet.3,5x75 - str/elet.5,5x150 - Ph.1,0x100 - Ph.2,0x125	X	1	26,70	3253560654368

SET 5 GIRAVITI FATMAX®

STANLEY
FATMAX



STANLEY	Contenuto			€	
0-65-440	Str/elet.3,5x75 - str/elet.4,0x100 - str/elet.5,5x125 - Ph.1,0x100 - Ph.2,0x125	X	1	25,70	3253560654405

SET 6 GIRAVITI FATMAX®

STANLEY
FATMAX



STANLEY	Contenuto			€	
0-65-099	Torx Tamper TT10x75 - TT15x75 - TT20x100 - TT25x100 - TT30x125 - TT40x125	X	1	33,70	3253560650995

SET 6 GIRAVITI FATMAX®

STANLEY
FATMAX



STANLEY	Contenuto			€	
0-65-428	Std 5,5x100 - std 8,0x150 - str/elet.3,5x75 - str/elet.5,5x150 - Pozi 1,0x100 - Pozi 2,0x125	X	1	32,90	3253560654283

SET 6 GIRAVITI DI PRECISIONE FATMAX®

STANLEY
FATMAX



STANLEY	Contenuto			€	
0-65-492	str/elet. 2,5 x 50 - str/elet. 3 x 50 - str/elet. 3 x 100 - Ph 00 x 50 - Ph 0 x 75. - Pozi 0 x 75.	X	1	27,00	3253560654924

SET 7 GIRAVITI FATMAX®

STANLEY
FATMAX



STANLEY	Contenuto			€	
0-65-438	Std 6,5x150 - str/elet.3,5x75 - str/elet.5,5x125 - Ph.1,0x100 - Ph.2,0x125 - Pozi 1,0x100 - Pozi 2,0x125	X	1	35,30	3253560654382

SET 6 GIRAVITI FATMAX® ISOLATI

STANLEY
FATMAX



- Isolati 1000 V. Norme CEI EN 60900.

STANLEY	Contenuto			€	
0-65-443	Str/elet.isolato 2,5x50 - str/elet.isolato 3,5x75 - str/elet.isolato 5,5x150 - Pozi 1,0x100 - Pozi 2,0x125 - tester	X	1	25,80	3253560654436

SET 6 GIRAVITI FATMAX® ISOLATI

STANLEY
FATMAX



- Isolati 1000 V. Norme CEI EN 60900.

STANLEY	Contenuto			€	
0-65-441	str.elet.isolato 2,5x50 - str/elet.3,5x75 - str/elet.5,5x150 - Ph.1,0x100 - Ph.2,0x125 - tester	X	1	25,80	3253560654412

SET 5 GIRAVITI FATMAX® ISOLATI - PUNTA SLIM

STANLEY
FATMAX



- Anima centrale saldata alla lama. Polipropilene e plastica T.P.R. esterne per facilitare la presa e la trasmissione dello sforzo.
- Riduzione dello spessore della lama sulla parte iniziale per consentire di operare in fori di piccolo diametro.
- Isolati 1.000 V. Norme CEI EN 60900.

STANLEY	Contenuto			€	
XTHT0-62692	std 3,5x75 - std 5,5x150 - Ph 1,0x100 - Ph 2,0x125 - tester	X	6	30,50	3253560626921
XTHT0-62693	std 3,5x75 - std 5,5x150 - Pz 1,0x100 - Pz 2,0x125 - tester	X	6	30,50	3253560626938

SET 7 GIRAVITI FATMAX®

STANLEY
FATMAX



STANLEY	Contenuto			€	
0-65-425	Std 5,5x100 - std 8,0x150 - str/elet.3x100 - str/elet.3,5x75 - Pozi 0x75 - Pozi 1,0x100 - Pozi 2,0x125	X	1	30,80	3253560654252

SET 8 GIRAVITI FATMAX®

STANLEY
FATMAX



STANLEY	Contenuto			€	
0-65-437	Std 4,0x100 - std 6,5x150 - std 8,0x150 - str/elet.3,5x75 - str/elet.5,5x125 - Ph.0x75 - Ph.1,0x100 - Ph.2,0x125	X	1	43,60	3253560654375

SET 6 GIRAVITI FATMAX®

STANLEY
FATMAX



STANLEY	Contenuto			€	
FMHT0-62626	Str/elet. 3,5x75 - str/elet. 4,0x100 - str/elet. 5,5x125 - Ph. 0-1-2	X	6	27,55	3253560626266

SET 7 GIRAVITI FATMAX®

STANLEY
FATMAX



STANLEY	Contenuto			€	
FMHT0-62627	std 6,5x150 - str/elet.2,5x50 - str/elet.3,5x75 - str/elet.4x100 - str/elet.5,5x125 - Ph-1-2	X	6	32,85	3253560626273

SET 10 GIRAVITI FATMAX® ISOLATI

STANLEY
FATMAX



- Isolati 1000 V. Norme CEI EN 60900.

STANLEY	Contenuto			€	
0-62-573	Str/elet.isolato 2,5x50 - str/elet.isolato 3,5x75 - str/elet.isolato 5,5x150 - Ph.isolato 0x75 - Ph.isolato 1,0x100 - Ph.isolato 2,0x125 - Pozi isolato 0x75 - Pozi 1,0x100 - Pozi 2,0x125 - tester	X	1	60,55	3253560625733

SET 10 GIRAVITI FATMAX®

STANLEY
FATMAX



STANLEY	Contenuto			€	
0-65-439	Std 5,5x100 - std 6,5x150 - std 8,0x150 - str/elet.3,0x50 - str/elet. 4,0x100 - Ph.00x50 - Ph.0x75 - Ph.1,0x100 - Ph.2,0x125 - tester	X	1	46,60	3253560654399

SET 9 GIRAVITI FATMAX®

STANLEY
FATMAX



STANLEY	Contenuto			€	
0-65-424	Std 5,5x100 - std 6,5x150 - std 8,0x150 - str/elet.3,0x50 - str/elet.4,0x100 - str/elet.6,5x30 - Pozi 0x75 - Pozi 1,0x100 - Pozi 2,0x125	X	1	46,25	3253560654245

SET 12 GIRAVITI FATMAX®

STANLEY
FATMAX



STANLEY	Contenuto			€	
0-65-426	Std 5,5x100 - std 8,0x150 - str/elet.2,5x50 - str/elet.4,0x100 - str/elet.5,5x150 - str/elet.6,5x30 - Pozi 0x75 - Pozi 1,0x100 - Pozi 2,0x125 - Ph.0x75 - Ph.1,0x100 - Ph.2,0x125	X	1	54,20	3253560654269

SET GIRAVITI DI PRECISIONE MULTILAMA - 4 LAME TORX

STANLEY

- Nuova impugnatura in materiale sintetico morbido per maggior controllo e comfort d'uso.
- Alloggiamento punte all'interno dell'impugnatura.
- Norme NF-E 74352, Iso 2380-1, Din 5263, NF-E 74355, Iso 8764, Din 5260.



STANLEY	Contenuto			€	
STHT0-62628	1 portalamo con terminale girevole per avvitamento di precisione / 4 lame Torx intercambiabili T5-T6-T7-T8	X	6	12,25	3253560626280

SET 4 GIRAVITI DI PRECISIONE

STANLEY

- Medesime caratteristiche del precedente.



STANLEY	Contenuto			€	
STHT0-62630	lame Torx T6-T7-T8-T9	X	6	17,40	3253560626303

SET 6 GIRAVITI DI PRECISIONE

STANLEY

- Medesime caratteristiche del precedente.



STANLEY	Contenuto			€	
STHT0-62631	4 lame con intaglio mm. 1,0 - 1,2 - 1,5 - 1,8 - 2 lame Phillips Ph000 - Ph00	X	6	25,00	3253560626310
STHT0-62632	3 lame con intaglio 2,0-2,5-3,0 3 lame Phillips Ph000 - Ph00 - Ph0	X	6	25,00	3253560626327

SET 5 GIRAVITI DI PRECISIONE

STANLEY

- Set giraviti con impronta con intaglio, terminale girevole per avvitiamenti di precisione, corpo e lama in acciaio.



STANLEY	Contenuto			€	
STHT0-62686	lame con intaglio mm. 0,8 - 1,0 - 1,2 - 1,6 - 2,0	X	6	27,50	3253560626860

SET GIRAVITI DI PRECISIONE MULTILAMA - 8 LAME



STANLEY

- Nuova impugnatura in materiale sintetico morbido per maggior controllo e comfort d'uso.
- Alloggiamento delle punte all'interno dell'impugnatura.
- Norme NF-E 74352, Iso 2380-1, Din 5263, NF-E 74355, Iso 8764, Din 5260.

STANLEY	Contenuto			€	
STHT0-62629	1 portalamo con terminale girevole per avvitamento di precisione / 6 lame con intaglio mm. 1,0 - 1,2 - 1,5 - 1,8 - 2,0 - 2,5x40 mm / 2 lame Phillips Ph.000 - Ph.00	X	6	18,40	3253560626297

SET GIRAVITI DI PRECISIONE MULTILAMA - 16 LAME



STANLEY

- Medesime caratteristiche del precedente

STANLEY	Contenuto			€	
STHT0-62633	1 portalamo con terminale girevole per avvitamento di precisione / 7 lame con intaglio mm. 1,0 - 1,2 - 1,5 - 1,8 - 2,0 - 2,5 / 2 lame Phillips Ph.000 - Ph.00 / 4 lame esagonali mm. 0,9 - 1,3 - 1,5 - 2,0 / 4 lame Torx T5 - T6 - T7 - T8	X	6	29,60	3253560626334

SET PORTA INSERTI DI PRECISIONE - 33 PEZZI



STANLEY

- Medesime caratteristiche del precedente

STANLEY	Contenuto			€	
STHT0-62634	1 portainserti con terminale girevole per avvitamento di precisione / 7 inserti con intaglio mm. 1,0 - 1,2 - 1,5 - 1,8 - 2,0 - 2,5 - 3,0 / 3 inserti Phillips Ph.000 - Ph.00 - Ph.0 / 7 inserti esagonali mm. 0,9 - 1,3 - 1,5 - 2,0 - 2,5 - 3,0 - 4,0 / 5 inserti Torx T5 - T6 - T7 - T8 - T9 / 2 inserti Pozidriv Pz 0 - Pz 1 / 3 inserti Torx Tamper TT10 - TT15 - TT20 / 3 inserti Triwings 2-3-4 / 2 inserti quadro 2-3	X	6	44,80	3253560626341

GIRAVITI CUSHION GRIP - LAMA STANDARD

STANLEY

- Lama in acciaio cromato di ottima qualità. Grande impugnatura morbida per comfort e controllo ottimali. Identificazione della punta per la scelta rapida del giravite da utilizzare. Punta magnetica.
- Foro nel manico per il posizionamento su ganci



STANLEY	Lama (mm)			€	
0-64-915	3 x 75	X	6	3,60	3253560649159
1-64-915	3 x 75	-	6	3,40	3253561649158
0-64-916	5 x 100	X	6	3,70	3253560649166
1-64-916	5 x 100	-	6	3,50	3253561649165
0-64-919	6,5 x 150	X	6	4,25	3253560649197
1-64-919	6,5 x 150	-	6	4,05	3253561649196
0-64-921	8 x 150	X	6	5,95	3253560649210
1-64-921	8 x 150	-	6	5,75	3253561649219
0-64-922	10 x 200	X	6	7,85	3253560649227

GIRAVITI CUSHION GRIP NANO - LAMA STANDARD

STANLEY

- Medesime caratteristiche del precedente.



STANLEY	Lama (mm)			€	
0-64-917	6,5 x 45	X	6	4,00	3253560649173
1-64-917	6,5 x 45	-	6	3,80	3253561649172

GIRAVITI CUSHION GRIP - LAMA STRUMENTISTI/ELETTRICISTI

STANLEY

- Medesime caratteristiche del precedente.



STANLEY	Lama (mm)			€	
0-64-923	2,5 x 75	X	6	3,30	3253560649234
1-64-923	2,5 x 75	-	6	3,10	3253561649233
0-64-924	3 x 75	X	6	3,40	3253560649241
1-64-924	3 x 75	-	6	3,20	3253561649240
1-64-926	3 x 150	-	6	4,15	3253561649264
1-64-928	5 x 75	-	6	3,70	3253561649288
0-64-929	6,5 x 200	X	6	5,60	3253560649296

GIRAVITI CUSHION GRIP - LAMA PHILLIPS

STANLEY • Medesime caratteristiche del precedente.



STANLEY	Lama (mm)			€	
0-64-930	0 x 60	X	6	3,30	3253560649302
1-64-930	0 x 60	-	6	3,10	3253561649301
0-64-932	1 x 75	X	6	4,00	3253560649326
1-64-932	1 x 75	-	6	3,80	3253561649325
0-64-933	1 x 150	X	6	4,30	3253560649333
0-64-940	2 x 100	X	6	4,80	3253560649401
1-64-940	2 x 100	-	6	4,60	3253561649400
0-64-941	2 x 150	X	6	5,30	3253560649418
0-64-949	3 x 150	X	6	5,60	3253560649494

GIRAVITI CUSHION GRIP NANO - LAMA PHILLIPS

STANLEY • Medesime caratteristiche del precedente.



STANLEY	Lama (mm)			€	
0-64-931	1 x 45	X	6	4,00	3253560649319
0-64-934	2 x 45	X	6	4,00	3253560649340

GIRAVITI CUSHION GRIP - LAMA POZIDRIV

STANLEY • Medesime caratteristiche del precedente.



STANLEY	Lama (mm)			€	
0-64-952	0 x 60	X	6	4,25	3253560649524
1-64-952	0 x 60	-	6	4,05	3253561649523
0-64-955	1 x 75	X	6	4,40	3253560649555
1-64-955	1 x 75	-	6	4,20	3253561649554
0-64-974	2 x 100	X	6	4,70	3253560649746
1-64-974	2 x 100	-	6	4,50	3253561649745
0-64-976	3 x 150	X	6	5,05	3253560649760

GIRAVITI CUSHION GRIP NANO - LAMA POZIDRIV

STANLEY • Medesime caratteristiche del precedente.



STANLEY	Lama (mm)			€	
1-64-956	2 x 45	-	6	4,60	3253561649561

GIRAVITI CUSHION GRIP - LAMA TORX TAMPER

STANLEY • Medesime caratteristiche del precedente.



NUOVO

STANLEY	Lama (mm)			€	
STHT0-65148	TT10 x 80	X	12	3,30	3253560651480
STHT0-65149	TT15 x 80	X	12	3,50	3253560651497
STHT0-65150	TT20 x 120	X	12	3,70	3253560651503
STHT0-65151	TT25 x 120	X	12	4,00	3253560651510
STHT0-65152	TT27 x 120	X	12	4,10	3253560651527
STHT0-65153	TT30 x 120	X	12	4,35	3253560651534
STHT0-65154	TT40 x 120	X	12	4,70	3253560651541

SET 10 GIRAVITI CUSHION GRIP

STANLEY



STANLEY	Contenuto			€	
2-65-005	Std 3,5x75 - std 6,5x100 - std 6,5x40 - std 5,0x100 - std 8,0x150 - Ph. 0x60 - Ph. 1x75 - Ph. 2x40 - Ph. 2x100 - Ph. 3x150	X	10	29,70	3253562650054

SET 6 GIRAVITI CUSHION GRIP

STANLEY



STANLEY	Contenuto			€	
0-65-007	std 6,5x150 - std 5x100 - elet.5x100 - elet.5x150 - Ph. 1x100 - Ph. 2x150	X	12	15,00	3253560650070

SET 6 GIRAVITI CUSHION GRIP + TESTER

STANLEY



STANLEY	Contenuto			€	
0-65-009	Std 5x100 - std 6,5x40 - std 6,5x100 - Ph. 1x75 - Ph. 2x40 - Ph. 2x100 - tester per circuiti	X	12	15,05	3253560650094

SET 6 GIRAVITI CUSHION GRIP PER PICCOLA MANUTENZIONE

STANLEY



STANLEY	Contenuto			€	
1-65-010	Std 3x125 - std 3x150 - Ph. 0x125 - Ph. 0x150 - tronchese taglio diagonale 125 mm - pinze becchi lunghi 100 mm.	X	6	20,15	3253561650109

SET 8 GIRAVITI CUSHION GRIP

STANLEY



STANLEY	Contenuto			€	
0-65-011	Std 3,5x75 - std 5x100 - std 6,5x40 - std 6,5x100 - Ph. 0x50 - Ph. 1x75 - Ph. 2x40 - Ph. 2x150	X	12	20,15	3253560650117

SET 2 GIRAVITI CUSHION GRIP + CERCAFASE

STANLEY



STANLEY	Contenuto			€	
0-65-012	Std 5,0x100 - Ph. 2x100 - cercafase	X	24	8,06	3253560650124

SET 4 GIRAVITI CUSHION GRIP

STANLEY



STANLEY	Contenuto			€	
0-65-013	Std 6,5x200 - std 5x100 - Ph. 1x75 - Ph. 2x150	X	24	10,00	3253560650131

SET 10 GIRAVITI CUSHION GRIP

STANLEY



STANLEY	Contenuto			€	
2-65-014	Std 3,5x75 - std 5x100 - std 6,5x40 - std 6,5x150 - std 8x150 - Pozi 0x50 - Pozi 1x75 - Pozi 2x40 - Pozi 2x100 - Pozi 3x150	X	10	31,47	3253562650146

SET 5 GIRAVITI CUSHION GRIP TORX

STANLEY



STANLEY	Contenuto			€	
STHT2-65155	T5 - T6 - TT8 - TT10 - TT15	X	6	15,00	3253562651556

NUOVO

SET 6 GIRAVITI CUSHION GRIP TORX

STANLEY



STANLEY	Contenuto			€	
STHT2-65156	TT10 - TT15 - TT20 - TT25 - TT30 - TT40	X	6	19,00	3253562651563

NUOVO

SET 6 GIRAVITI PER ELETTRONICA

STANLEY • Lama brunita, manico cromato.



STANLEY	Contenuto			€	
1-66-039	Ph. 0 - Ph. 1 - taglio 1,4 - 2,0 - 2,4 - 3,0 mm.	X	6	7,60	3253561660399

GIRAVITI STANLEY ESSENTIAL - LAMA STANDARD

STANLEY

- Manico in TPR (Termo Poli Rock) impermeabile, ignifugo ed isolante.
- Ampia sezione del manico per ottimizzare l'efficienza nella torsione.
- Sagomature all'inizio del manico per migliorare la precisione della regolazione.
- Lama al cromo vanadio indurita con trattamento anticorrosione.
- Foro nel manico per il posizionamento su ganci.



NUOVO

STANLEY	Lama (mm)			€	
STHT0-60389	5,5x100	X	6	2,40	3253560603892
STHT1-60389	5,5x100	-	24	1,90	3253561603891
STHT0-60413	6,5x150	X	6	2,40	3253560604134
STHT1-60413	6,5x150	-	24	1,90	3253561604133

GIRAVITI STANLEY ESSENTIAL NANO - LAMA STANDARD

STANLEY • Medesime caratteristiche del precedente.



NUOVO

STANLEY	Lama (mm)			€	
STHT0-60401	6,5x30	X	6	1,90	3253560604011
STHT1-60401	6,5x30	-	24	1,40	3253561604010

GIRAVITI STANLEY ESSENTIAL - LAMA POZIDRIV

STANLEY • Medesime caratteristiche del precedente.



NUOVO

STANLEY	Lama (mm)			€	
STHT0-60273	nr. 0x50	X	6	1,90	3253560602734
STHT1-60273	nr. 0x50	-	24	1,40	3253561602733
STHT0-60274	nr. 1x100	X	6	1,90	3253560602741
STHT1-60274	nr. 1x100	-	24	1,40	3253561602740
STHT0-60276	nr. 2x100	X	6	2,40	3253560602765
STHT1-60276	nr. 2x100	-	24	1,90	3253561602764

GIRAVITI STANLEY ESSENTIAL NANO - LAMA POZIDRIV

STANLEY • Medesime caratteristiche del precedente.



STANLEY	Lama (mm)			€	
STHT0-60275	nr. 2x30	X	6	1,90	3253560602758
STHT1-60275	nr. 2x30	-	24	1,40	3253561602757

NUOVO

GIRAVITI STANLEY ESSENTIAL - LAMA PARALLELA

STANLEY • Medesime caratteristiche del precedente.



STANLEY	Lama (mm)			€	
STHT0-60358	3x75	X	6	1,90	3253560603588
STHT1-60358	3x75	-	24	1,40	3253561603587
STHT0-60378	4x100	X	6	1,90	3253560603786
STHT1-60378	4x100	-	24	1,40	3253561603785

NUOVO

GIRAVITI STANLEY ESSENTIAL - LAMA PHILLIPS

STANLEY • Medesime caratteristiche del precedente.



STANLEY	Lama (mm)			€	
STHT0-60280	0x50	X	6	1,90	3253560602802
STHT1-60280	0x50	-	24	1,40	3253561602801
STHT0-60308	1x100	X	6	1,90	3253560603083
STHT1-60308	1x100	-	24	1,40	3253561603082
STHT0-60335	2x100	X	6	2,40	3253560603359
STHT1-60335	2x100	-	24	1,90	3253561603358

NUOVO

GIRAVITI STANLEY ESSENTIAL NANO - LAMA PHILLIPS

STANLEY • Medesime caratteristiche del precedente.



STANLEY	Lama (mm)			€	
STHT0-60329	2x30	X	6	1,90	3253560603298
STHT1-60329	2x30	-	24	1,40	3253561603297

NUOVO

SET 6 GIRAVITI STANLEY ESSENTIAL

STANLEY



NUOVO

STANLEY	Contenuto			€	
STHT0-60208	std 5,5x100 - std 6,5x150 - parall. 3x75 - Ph. 0x50 - Ph. 1x100 - Ph. 2x100	X	6	9,90	3253560602086

SET 6 GIRAVITI STANLEY ESSENTIAL

STANLEY



NUOVO

STANLEY	Contenuto			€	
STHT0-60209	std 5,5x100 - std 6,5x150 - std 8x175 - parall. 4x100 - Ph. 1x100 - Ph. 2x100	X	6	10,90	3253560602093

SET 8 GIRAVITI STANLEY ESSENTIAL

STANLEY



NUOVO

STANLEY	Contenuto			€	
STHT0-60210	std 5,5x100 - std 6,5x150 - std 8x175 - parall. 3x75 - parall. 5,5x100 - Ph. 0x50 - Ph. 1x100 - Ph. 2x100	X	6	13,90	3253560602109

SET 10 GIRAVITI STANLEY ESSENTIAL

STANLEY



NUOVO

STANLEY	Contenuto			€	
STHT0-60211	std 5,5x100 - std 6,5x150 - std 8x175 - parall. 3x75 - parall.4x100 - Ph. 0x50 - Ph. 1x100 - Ph. 2x100 - Pozi 1x100 - Pozi 2x100	X	6	16,90	3253560602116

SET 12 GIRAVITI STANLEY ESSENTIAL

STANLEY



NUOVO

STANLEY	Contenuto			€	
STHT0-60212	std 5,5x100 - std 6,5x150 - std 8x175 - parall.4x100 - parall. 5,5x100 - Ph. 1x100 - Ph. 2x100 - Pozi 1x100 - Pozi 2x100 - Torx T10-T15-T20	X	6	19,90	3253560602123

SET 6 GIRAVITI STANLEY ESSENTIAL TORX

STANLEY



NUOVO

STANLEY	Contenuto			€	
STHT0-60214	T10 - T15 - T20 - T25 - T30 - T40	X	6	11,90	3253560602147

ESPOSITORE 84 GIRAVITI STANLEY ESSENTIAL

STANLEY



NUOVO

STANLEY	Contenuto			€	
9-62-096	pz. 12 per tutte le referenze tranne i nano e Pozidriv	-	1	135,00	3253569620968

ESPOSITORE 168 GIRAVITI STANLEY ESSENTIAL

STANLEY



NUOVO

STANLEY	Contenuto			€	
9-62-240	pz. 24 per tutte le referenze tranne i nano e Pozidriv	-	1	270,00	3253569622405

GIRAVITE CERCAFASE

STANLEY

- A norme Din, Vde, GS, CE.
- Con clip.



NUOVO

STANLEY	Lama (mm)	Volts			€	
STHT0-66121	3 x 65	Fino a 250	X	6	3,55	3253560661212

GIRAVITE LED PORTA INSERTI A CRICCHETTO FATMAX® CON 12 INSERTI

STANLEY
FATMAX



- Cricchetto a 40 denti che assicura un livello di serraggio molto alto. Cricchetto a 3 posizioni: destra, sinistra e fisso.
- Grande impugnatura morbida.
- Alloggiamento degli inserti nell'impugnatura.
- Luce LED per lavorare anche in condizioni di scarsa illuminazione. Luminosità iniziale (con batterie nuove): 3,5 lumens.
- Inserti: 5 - 6,5 - 8 mm - Ph.1 - Ph.2 - Ph.3 - Pz.1 - Pz.2 - Pz.3 - T10 - T15 - T20.

STANLEY				€	
FMHT0-62689		X	6	20,50	3253560626891

GIRAVITE A PISTOLA PORTA INSERTI A CRICCHETTO FATMAX® CON 12 INSERTI

STANLEY
FATMAX



- Cricchetto a 40 denti che assicura un livello di serraggio molto alto. Cricchetto a 3 posizioni: destra, sinistra e fisso.
- Grande impugnatura morbida, possibilità di posizionamento a pistola per maggior torsione.
- Alloggiamento degli inserti nell'impugnatura.
- Inserti: 5 - 6,5 - 8 mm - Ph.1 - Ph.2 - Ph.3 - Pz.1 - Pz.2 - Pz.3 - T10 - T15 - T20.

STANLEY				€	
FMHT0-62691		X	6	20,50	3253560626914

GIRAVITE NANO PORTA INSERTI A CRICCHETTO FATMAX® CON 6 INSERTI

STANLEY
FATMAX



- Cricchetto a 40 denti che assicura un livello di serraggio molto alto. Cricchetto a 3 posizioni: destra, sinistra e fisso.
- Grande impugnatura morbida.
- Alloggiamento degli inserti nell'impugnatura.
- Inserti: 5 - 6,5 mm - Ph.1 - Ph.2 - Pz.1 - Pz.2.

STANLEY				€	
FMHT0-62688		X	6	13,00	3253560626884

GIRAVITE PORTA INSERTI A CRICCHETTO FATMAX® CON 12 INSERTI

STANLEY
FATMAX



- Cricchetto a 40 denti che assicura un livello di serraggio molto alto. Cricchetto a 3 posizioni: destra, sinistra e fisso.
- Grande impugnatura morbida.
- Alloggiamento porta inserti nell'impugnatura.
- Inserti: 5 - 6,5 - 8 mm - Ph.1 - Ph.2 - Ph.3 - Pz.1 - Pz.2 - Pz.3 - T10 - T15 - T20.

STANLEY				€	
FMHT0-62690		X	6	16,40	3253560626907

GIRAVITE A CRICCHETTO HI-SPEED

STANLEY
FATMAX



- Rapporto del cricchetto 4:1 per maggior velocità di avvitamento.
- Meccanismo a cricchetto.
- Fornito con 12 inserti (Ph. 1-2-3, Pz. 1-2-3, Torx T10, T15, T20, std 5-6,5-8 mm.)
- Alloggiamento porta inserti nel manico.
- Funziona in modalità "Hi-speed" (4x1) e in modalità normale (1x1).

STANLEY			€	
0-69-236	X	4	26,00	3253560692360

PORTAINSERI MAGNETICO "NANO"

STANLEY



- Impugnatura bi-material e punta magnetica. Estremità interna porta inserti. 6 inserti in dotazione: Ph. 1-2; Pozi. 1-2; Std 4-6 mm.

STANLEY			€	
0-66-357	X	3	5,50	3253560663575

PORTAINSERI MAGNETICO "NANO" A CRICCHETTO

STANLEY



- Impugnatura bi-material e punta magnetica. Estremità interna porta inserti. 6 inserti in dotazione: Ph. 1-2; Pozi. 1-2; Std 4-6 mm. Meccanismo del cricchetto a tre posizioni.

STANLEY			€	
0-66-358	X	3	7,45	3253560663582

GIRAVITE DI PRECISIONE CON 4 PUNTE

STANLEY



- Impugnatura bi-material antiscivolo.
- Corsore in acciaio zincato.
- 2 punte magnetiche doppie (std 3mm-Ph.0 / std 4 mm.-Ph.1).
- In espositore da banco.

STANLEY			€	
66-344M	X	18	3,26	0076174663440

CACCIAVITE A CRICCHETTO FATMAX®

STANLEY
FATMAX



- Altissima capacità di torsione, 3 volte la capacità umana. Meccanismo di precisione con 8° di ripresa, grande velocità di esecuzione, portainseri sottile. Meccanismo di movimento del cricchetto in senso orario, anti-orario e posizione di bloccaggio. Manico con struttura tri-material per il massimo comfort. Alloggiamento punta nel manico. Doppio sistema di aggancio degli inserti: meccanico e magnetico - massima sicurezza d'uso.

STANLEY				€	
0-69-214		X	4	29,00	3253560692148

PORTAINSERI MAGNETICO A CRICCHETTO

STANLEY



- Nuovo design.
- Meccanismo di movimento del cricchetto in senso orario, anti-orario e posizione di bloccaggio.
- Impugnatura tri-lobare bi-componente per maggior comfort d'uso e controllo della presa.
- Sistema di alloggiamento degli inserti brevettato che contiene 6 punte.
- Ulteriore alloggiamento di altre 6 punte nell'impugnatura.
- Fornito con 10 punte (Ph. 1-2, Pozi 1-2, std 5-6,5, Torx T10-T15, quadra 1-2)

STANLEY				€	
0-68-010		X	6	13,80	3253560680107

PORTAINSERI MAGNETICO

STANLEY



- Nuovo design.
- Impugnatura tri-lobare bi-componente per maggior comfort d'uso e controllo della presa.
- Sistema di alloggiamento degli inserti brevettato che contiene 6 punte.
- Ulteriore alloggiamento di altre 6 punte nell'impugnatura.
- Fornito con 10 punte (Ph. 1-2, Pozi 1-2, std 5-6,5, Torx T10-T15, quadra 1-2)

STANLEY				€	
0-68-011		X	6	11,00	3253560680114

GIRAVITE PORTA INSERTI A CRICCHETTO CON 20 INSERTI

STANLEY



- 20 inserti in dotazione.
- Alloggiamento per inserti nella parte terminale dell'impugnatura e selettore di punte.
- Dotazione di inserti:
- 6 inserti a bussola esagonali: mm.6-7-8-9-10-11
- 3 inserti Phillips: 1-2-3
- 3 inserti punta standard: mm.4-5-6,5
- 3 inserti quadro: 1-2-3
- 5 inserti Torx: T6-T8-T10-T15-T20

STANLEY			€	
STHT0-62574	X	2	17,50	3253560625740

SET CHIAVI A T A CRICCHETTO FATMAX® + ACCESSORI 27 PZ.

**STANLEY
FATMAX**



- Primi sul mercato. Set chiavi a T a cricchetto + accessori. Impugnatura uso intenso ed ergonomica: più robusta e durevole anche in condizioni di lavoro estreme. Meccanismo del cricchetto con incrementi di 25°. Valigetta robusta a protezione del contenuto e per il trasporto. Secondo aggancio laterale. Utilizzabile con qualsiasi inserto attacco 1/4".
- In espositore da banco.

STANLEY	Contenuto			€	
0-79-153	Punte: Pozi 1x35 mm, 2 pz Pozi 2x35 mm, Pozi 3x35 mm, Ph.1x35 mm, Ph.2x35 mm, Ph.3x35 mm, std 3-4-5 x 35 mm, std punta doppia 6-8 x 35 mm, Pozi 1x100 mm, Pozi 2x100 mm, Pozi 2x150 mm, Pozi 3x150 mm, ball hex 4-5-6-8x150 mm, ball hex 2,5-3x100 mm, std 4,5x150 mm, std punta doppia 6-8x150 mm, Torx T15-T20-T25x150 mm, manico a T con cricchetto, custodia.	-	4	41,00	3253560791537

SET CHIAVI A T A CRICCHETTO FATMAX® + ACCESSORI 43 PZ.

**STANLEY
FATMAX**



- Primi sul mercato. Set chiavi a T a cricchetto + accessori. Impugnatura uso intenso ed ergonomica: più robusta e durevole anche in condizioni di lavoro estreme. Meccanismo del cricchetto con incrementi di 25°. Valigetta robusta a protezione del contenuto e per il trasporto. Secondo aggancio laterale. Utilizzabile con qualsiasi inserto attacco 1/4".
- In espositore da banco.

STANLEY	Contenuto			€	
0-96-222	Punte: Pozi 1x35 mm, 2 pz Pozi 2x35 mm, Pozi 3x35 mm, std 3-4,5 x 35 mm, ball hex 2,5-3-4-5-6-8 x 35 mm, Pozi 1x100 mm, Pozi 2x100 mm, Pozi 1x150 mm, Pozi 2x150 mm, Pozi 3x150 mm, Pozi 2x200 mm, ball hex 2,5-3x100 mm, ball hex 4-5-6x150 mm, ball hex 8x200 mm, Torx T15-T20-T25 x 150 mm, Torx T15-T20-T25 x 50 mm, Ph. 1x150 mm, Ph.2x150 mm, std punta doppia 6-8x150 mm, Ph.1x50 mm, Ph.2x50 mm, std punta doppia 6-8x50 mm, manico a T con cricchetto, 3 chiavi a bussola esagonali 8-10-12 mm, 2 adattatori att.1/4", custodia	-	4	57,00	3253560962227

SET 25 PZ GIRAVITE PORTAINSERTI A CRICCHETTO

STANLEY

- Design moderno.
- Giravite a cricchetto con impugnatura a pistola, bloccaggio in tre posizioni: 45°, 90° e 180° per maggior versatilità e miglior accessibilità in spazi ristretti.
- Meccanismo di regolazione del movimento del cricchetto in senso orario, antiorario e posizione di blocco.
- Parte finale dell'impugnatura removibile con alloggiamenti per gli inserti.



STANLEY	Contenuto			€	
0-63-022	1 giravite portainseriti a cricchetto, 1 portainseriti 60 mm, 1 inserto standard 6 mm lungh.50 mm, 1 inserto Ph.2 lungh.50 mm, 3 inserti standard 5-6-7 mm lungh.25 mm, 2 inserti Ph.1-2 lungh.25 mm, 3 inserti Torx T10-T15-T20 lungh.25 mm, 3 inserti esagonali 3-4-5 mm lungh.25 mm, 2 inserti quadri 1-2 lungh.25 mm, 2 inserti Pozi 1-2 lungh.25 mm, 6 chiavi a bussola esagonali 5-6-8-9-10-11 mm.	X	6	26,00	3253560630225

SET 40 PZ GIRAVITE PORTAINSERTI A CRICCHETTO

STANLEY

- Design moderno.
- Giravite a cricchetto con impugnatura a pistola, bloccaggio in tre posizioni: 45°, 90° e 180° per maggior versatilità e miglior accessibilità in spazi ristretti.
- Meccanismo di regolazione del movimento del cricchetto in senso orario, antiorario e posizione di blocco.
- Parte finale dell'impugnatura removibile con alloggiamenti per gli inserti.



STANLEY	Contenuto			€	
0-63-038	1 giravite portainseriti a cricchetto, 1 portainseriti 60 mm, 1 portainseriti di precisione, 7 inserti doppi (Ph.000+Ph.00, Ph.0+Ph.1, esag.1,4 mm+2,0 mm, esag. 2,4 mm+3,0 mm, Torx T4+T5, Torx T6+T7, Torx T8+T9), 4 inserti standard 5-6 (2 pz), 7 mm lungh.25 mm, 4 inserti Ph.1-2 (2 pz)-3 lungh.25 mm, 6 inserti Torx T10-T15-T20-T25-T27-T30 lungh.25 mm, 5 inserti esagonali 2-3-4-5-6 mm lungh.25 mm, 3 inserti quadri 1-2-3 lungh.25 mm, 2 inserti Pozi 1-2 lungh.25 mm, 6 chiavi a bussola esagonali 6-7-8-9-10-11 mm.	X	2	33,00	3253560630386

INSERTO 1/4" POZIDRIV

STANLEY

- In lega d'acciaio, fresati direttamente dalla barra d'acciaio.
- 25 mm. Attacco 1/4" e "Power" in presa diretta



STANLEY	Misura	Lunghezza (mm)	Pz per confezione			€ per confezione	
0-68-949	2	25	3 pezzi	X	1	4,00	3253560689490
0-68-953	3	25	3 pezzi	X	1	4,00	3253560689537
1-68-945	1	25	25 pezzi	-	1	20,00	3253561689451
1-68-949	2	25	25 pezzi	-	1	20,00	3253561689499
1-68-953	3	25	25 pezzi	-	1	20,00	3253561689536
1-68-948	2	50	10 pezzi	-	1	17,00	3253561689482

INSERTO 1/4" PHILLIPS

STANLEY

- In lega d'acciaio, fresati direttamente dalla barra d'acciaio.
- 25 mm. Attacco 1/4" e "Power" in presa diretta



STANLEY	Misura	Lunghezza (mm)	Pz per confezione			€ per confezione	
0-68-946	2.	25	3 pezzi	X	1	4,00	3253560689469
1-68-942	1	25	25 pezzi	-	1	20,15	3253561689420
1-68-946	2	25	25 pezzi	-	1	20,15	3253561689468
1-68-950	3	25	25 pezzi	-	1	20,15	3253561689505
3-68-946	2	25	100 pezzi	-	1	68,00	3253563689466
1-68-947	2	50	10 pezzi	-	1	17,40	3253561689475

INSERTO 1/4" TORX

STANLEY

- In lega d'acciaio, fresati direttamente dalla barra d'acciaio.



STANLEY	Misura	Lunghezza (mm)	Pz per confezione			€ per confezione	
0-68-842	T20	25	3 pezzi	X	1	4,00	3253560688424
1-68-842	T20	25	25 pezzi	-	1	20,35	3253561688423
1-68-843	T25	25	25 pezzi	-	1	20,35	3253561688430
1-68-845	T30	25	25 pezzi	-	1	20,35	3253561688454

INSERTO DOPPIO PHILLIPS

STANLEY



STANLEY	Misura	Lunghezza (mm)	Pz per confezione			€ per confezione	
1-68-784	1+2 Phillips	60	10 pezzi	-	1	22,50	3253561687846

INSERTO DOPPIO POZIDRIV

STANLEY



STANLEY	Misura	Lunghezza (mm)	Pz per confezione			€ per confezione	
1-68-786	1+2 Pozi	60	10 pezzi	-	1	22,50	3253561687860

INSERTO "POWER" POZIDRIV

STANLEY



STANLEY	Misura	Lunghezza (mm)	Pz per confezione			€ per confezione	
1-68-926	2	50	10 pezzi	-	1	17,35	3253561689260

INSERTO "POWER" PHILLIPS

STANLEY



STANLEY	Misura	Lunghezza (mm)	Pz per confezione			€ per confezione	
1-68-992	2	50	10 pezzi	-	1	17,30	3253561689925

RACCORDO PORTA INSERTI MAGNETICO

STANLEY



STANLEY	Lunghezza (mm)	Pz per confezione			€ per confezione	
3-68-729	75	5 pezzi	-	1	42,00	3253563687295
0-68-732	60	1 pezzo	X	1	9,50	3253560687328
1-68-732	60	5 pezzi	-	1	41,00	3253561687327

PORTAINSERI A SGANCIO VELOCE

STANLEY



STANLEY	Descrizione			€ per confezione	
1-68-733	Confez. 5 portainseri	-	1	51,00	3253561687334

SET 10 INSERTI

STANLEY



STANLEY	Contenuto			€	
1-68-724	5 Torx + 3 Pozi + 1 Ph. + adattatore	X	1	15,90	3253561687242
1-68-734	3 std + 3 Ph. + 3 Pozi + adattatore	X	1	15,60	3253561687341

SET 7 INSERTI

STANLEY



STANLEY	Contenuto			€	
1-68-735	3 std + 3 Ph. + adattatore	X	1	13,80	3253561687358
1-68-737	2 std + 2 Ph. + 2 Pozi + adattatore	X	1	13,90	3253561687372
1-68-738	3 Pozi + 3 std + adattatore	X	1	13,90	3253561687389
1-68-739	6 Torx + adattatore	X	1	15,00	3253561687396

TENAGLIE - MORSETTI

TENAGLIE DA FALEGNAME

- STANLEY**
- Corpo verniciato e testa levigata.
 - Norme Din 5241 - Iso 9243.



STANLEY	Misura (mm)			€	
2-84-183	180	X	6	12,20	3253562841834
2-84-184	225	X	6	12,75	3253562841841

TENAGLIE PER CARPENTIERE, CEMENTISTA

- STANLEY**
- Corpo verniciato e testa levigata.
 - Norme Din 5242 - Iso 9242.



STANLEY	Misura (mm)			€	
2-84-179	200	X	6	11,30	3253562841797
2-84-302	220	X	6	11,70	3253562843029
2-84-181	250	X	6	12,20	3253562841810
1-84-182	280	-	6	12,20	3253561841828

MORSETTO A BARRA FATMAX® S



STANLEY
FATMAX

- Rivestimento delle ganasce in gomma morbida che non lascia segni sul materiale.
- Struttura in resina robusta, nervatura per maggior rinforzo.
- Barra in acciaio laminato a freddo e trattato termicamente.
- Grilletto ergonomico, consente un rilascio morbido anche con serraggi forti
- Ganasca reversibile - vite di rilascio per trasformare il morsetto in allargatore senza l'uso di utensili.
- Pratica maniglia per facilitare un alto serraggio per l'utilizzo con una sola mano.

STANLEY	Profondità (mm)	Apertura (mm)	Press Serr (kg)	☑	☒	€	📦
FMHT0-83231	38	110	15	X	6	5,10	3253560832315

NUOVO

MORSETTO A BARRA FATMAX® M



STANLEY
FATMAX

- Medesime caratteristiche del prodotto precedente.

STANLEY	Profondità (mm)	Apertura (mm)	Press Serr (kg)	☑	☒	€	📦
FMHT0-83232	76	150	45	X	3	15,70	3253560832322
FMHT0-83233	76	300	45	X	3	17,30	3253560832339

NUOVO

MORSETTO A BARRA FATMAX® L

STANLEY
FATMAX

Rivestimento delle ganasce in gomma morbida che non lascia segni sul materiale.

Ganasca reversibile - pulsante di rilascio per trasformare il morsetto in allargatore senza l'uso di utensili.

Grilletto ergonomico, consente un rilascio morbido anche con serraggi forti.

Pratica maniglia per facilitare un alto serraggio per l'utilizzo con una sola mano.

Struttura in resina robusta, nervatura per maggior rinforzo.

Barra in acciaio laminato a freddo e trattato termicamente.



NUOVO

STANLEY	Profondità (mm)	Apertura (mm)	Press Serr (kg)	☑	☒	€	📦
FMHT0-83234	78	150	135	X	4	20,50	3253560832346
FMHT0-83235	78	300	135	X	4	23,20	3253560832353
FMHT0-83211	78	450	135	X	4	25,00	3253560832117
FMHT0-83236	78	600	135	X	4	26,50	3253560832360
FMHT0-83237	78	900	135	X	2	31,00	3253560832377

MORSETTO A BARRA FATMAX® XL

STANLEY
FATMAX

- Medesime caratteristiche del prodotto precedente.



NUOVO

STANLEY	Profondità (mm)	Apertura (mm)	Press Serr (kg)			€	
FMHT0-83238	92	150	270	X	4	30,50	3253560832384
FMHT0-83239	92	300	270	X	4	33,70	3253560832391
FMHT0-83213	92	450	270	X	4	35,20	3253560832131
FMHT0-83240	92	600	270	X	4	36,70	3253560832407
FMHT0-83241	92	900	270	X	4	43,90	3253560832414
FMHT0-83242	92	1250	270	X	2	50,90	3253560832421

MORSETTO A BARRA FATMAX®

STANLEY
FATMAX

- Struttura rinforzata in nylon. Grilletto a sgancio veloce ad alta pressione di serraggio. Barra ad uso intenso. Meccanismo di ritorno automatico. Ganasce con rivestimento in gomma removibile. In espositore da banco.



STANLEY	Profondità (mm)	Lunghezza-barra (mm)	Apertura (mm)	Press Serr (kg)			€	
9-83-123	110	420	150	160	-	6	27,00	3253569831234
9-83-124	110	570	300	160	-	6	32,00	3253569831241

MORSETTO A BARRA STANLEY

STANLEY
FATMAX

- Struttura rinforzata in nylon e acciaio per la massima resistenza e durata. Utilizzabile anche come allargatore. Meccanismo a ganasce intercambiabili per adattare la lunghezza delle barre secondo necessità. Ganasce con rivestimento in gomma removibile. Grilletto a sgancio veloce ed alta pressione di serraggio.



STANLEY	Profondità (mm)	Lunghezza-barra (mm)	Apertura (mm)	Press Serr (kg)			€	
0-83-002	76	332	150	40	X	4	15,60	3253560830021
0-83-003	76	485	300	40	X	4	16,80	3253560830038

MORSETTO A BARRA STANLEY - GRANDE

STANLEY
FATMAX

- Struttura rinforzata in nylon e acciaio per la massima resistenza e durata. Utilizzabile anche come allargatore. Meccanismo a ganasce intercambiabili per adattare la lunghezza delle barre secondo necessità. Ganasce con rivestimento in gomma removibile. Grilletto a sgancio veloce ed alta pressione di serraggio.



STANLEY	Profondità (mm)	Lunghezza-barra (mm)	Apertura (mm)	Press Serr (kg)			€	
0-83-004	110	398	150	160	X	4	27,00	3253560830045
0-83-005	110	550	300	160	X	4	30,00	3253560830052
0-83-006	110	702	455	160	X	4	33,00	3253560830069
0-83-007	110	855	610	160	X	4	38,00	3253560830076
0-83-008	110	1160	910	160	X	2	46,00	3253560830083

MORSETTO A VITE

STANLEY
FATMAX



- Rivestimento delle ganasce in gomma morbida, a protezione del materiale da lavorare.
- Impugnatura in gomma morbida.
- Blocco della frizione - previene movimenti indesiderati delle ganasce.
- Barra in acciaio laminato a freddo - molto resistente, riduce il rischio di flessione se sottoposta a carico pesante.

STANLEY	Profondità (mm)	Apertura (mm)	Press Serr (kg)			€	
FMHT0-83244	80	200	450	X	4	21,00	3253560832445
FMHT0-83245	80	400	450	X	2	23,00	3253560832452
FMHT0-83246	80	600	450	X	2	25,00	3253560832469
FMHT0-83247	80	800	450	X	2	32,00	3253560832476

NUOVO

MORSETTO A "C" MAXSTEEL®

STANLEY



- Struttura particolarmente resistente, in ferro e acciaio. Finitura anti-corrosione ad alta visibilità.
- Impugnatura a "T" extra large per la massima trasmissione della forza. Vite filettata di lunga durata.

STANLEY	Profondità (mm)	Apertura (mm)	Press Serr (kg)			€	
0-83-033	57	75	680	X	12	6,90	3253560830335
0-83-034	75	100	680	X	12	9,50	3253560830342
0-83-035	89	150	680	X	8	16,00	3253560830359
0-83-036	100	200	1000	X	6	23,00	3253560830366

MORSETTO A MANO

STANLEY



- Permette un serraggio di precisione senza gli ostacoli rappresentati dai denti del meccanismo a cricchetto.
- Impugnature a molla rivestite in gomma morbida - si aprono automaticamente al rilascio del morsetto.
- Grilletto lungo - consente un uguale rilascio della pressione di serraggio.
- Ganasce profonde e ampie per la massima versatilità e capacità di serraggio
- Rivestimento delle ganasce in gomma pivottanti - si adeguano alla forma dell'oggetto.

STANLEY	Profondità (mm)	Apertura (mm)			€	
STHT0-83199	55	50	X	6	13,00	3253560831998
STHT0-83200	85	100	X	6	16,00	3253560832001

NUOVO

MORSETTO A MOLLA IN METALLO

STANLEY



- Struttura in acciaio stampato per uso intenso. Le estremità delle ganasce non danneggiano il pezzo da lavorare. Impugnatura a ganasce sagomate antiscivolo. Molla forgiata a freddo di lunga durata.
- In espositore da banco.

STANLEY	Apertura (mm)			€	
9-83-079	25	X	50	2,40	3253560830793
9-83-080	50	X	30	3,95	3253560830809

MORSETTO A NASTRO BAILEY®

STANLEY

- Nastro "extra largo" (lunghezza 4,5 metri) che non si attorciglia. Corpo in metallo e nylon rinforzato. Impugnatura trilobare bi-material.



STANLEY	Lunghezza nastro			€	
0-83-100	4,5 metri	X	4	22,50	3253560831004

MORSETTO PER ANGOLI BAILEY® - USO LEGGERO

STANLEY

- Corpo in lega d'alluminio. Ganasce mobili, che consentono l'utilizzo anche come morsetto a barra. Ganasce fresate perfettamente parallele per un perfetto bloccaggio del pezzo da lavorare.



STANLEY	Profondità (mm)	Apertura (mm)			€	
0-83-121	15	75	X	4	10,00	3253560831219

MORSETTO PER ANGOLI BAILEY® - USO INTENSO

STANLEY

- Corpo in lega di zinco. Ganasce mobili, che consentono l'utilizzo anche come morsetto a barra. Ganasce fresate perfettamente parallele per un perfetto bloccaggio del pezzo da lavorare. Impugnatura trilobare bi-material.



STANLEY	Profondità (mm)	Apertura (mm)			€	
0-83-122	30	57	X	2	14,50	3253560831226

MORSA DA BANCO FATMAX® - USO LEGGERO

STANLEY
FATMAX

- Corpo in ghisa, cromato anticorrosione. Viti filettate molto morbide e di lunga durata. Base girevole, si aggancia direttamente al banco di lavoro per la massima stabilità.



STANLEY	Profondità (mm)	Apertura (mm)	Press Serr (kg)			€	
1-83-065	85	100	1000	-	2	39,50	3253561830655

MORSA DA BANCO FATMAX® - USO INTENSO

STANLEY
FATMAX

- Corpo in ghisa, cromato anticorrosione. Viti filettate molto morbide e di lunga durata. Base girevole, si aggancia direttamente al banco da lavoro per la massima stabilità.



STANLEY	Profondità (mm)	Apertura (mm)	Press Serr (kg)			€	
1-83-066	85	100	1400	-	1	78,00	3253561830662
1-83-067	95	125	1800	-	1	109,00	3253561830679
1-83-068	105	150	2200	-	1	132,00	3253561830686

MORSA CON BINARIO

STANLEY

- Struttura in metallo di lunga durata.
- Riposizionamento veloce della morsa.
- Ganasce in nylon con rivestimento in gomma removibile. Le ganasce possono essere aperte e chiuse velocemente.
- Azionamento della leva ad una mano.
- Filettatura per aggancio alla superficie di lavoro per una presa sicura ed un facile riposizionamento.



STANLEY	Profondità (mm)	Press Serr (kg)	Apertura (mm)			€	
0-83-179	70	100	120	X	2	35,00	3253560831790

MORSA A BASE MULTIANGOLO

STANLEY

- Corpo in acciaio. Ganasce removibili che non danneggiano la superficie di contatto del pezzo da lavorare. Cuscinetti in gomma antiscivolo.



STANLEY	Profondità (mm)	Apertura (mm)	Press Serr (kg)			€	
1-83-069	40	70	25	-	2	34,50	3253561830693

LIMA PIATTA PARALLELA

STANLEY

- Lama in acciaio ad alto tenore di carbonio - per mantenere l'affilatura. Impugnatura bi-material e forata dal design ergonomico.



STANLEY	Lunghezza (mm)	Descrizione			€	
0-22-486	150	taglio bastardo	X	3	6,40	3253560224868
0-22-441	200	taglio bastardo	X	3	7,00	3253560224417
0-22-450	150	taglio mezzodolce	X	3	6,20	3253560224509
0-22-451	200	taglio mezzodolce	X	3	7,10	3253560224516
0-22-499	200	taglio dolce	X	3	7,70	3253560224998

LIMA TONDA

STANLEY

- Medesime caratteristiche del prodotto precedente.



STANLEY	Lunghezza (mm)	Descrizione			€	
0-22-442	150	taglio bastardo	X	3	5,50	3253560224424
0-22-443	200	taglio bastardo	X	3	6,20	3253560224431
0-22-496	150	taglio mezzodolce	X	3	5,90	3253560224967
0-22-444	200	taglio mezzodolce	X	3	6,30	3253560224448

LIMA PER SEGHE A CATENA - TAGLIO DOLCE

STANLEY

- Medesime caratteristiche del prodotto precedente.



STANLEY	Lunghezza (mm)	Diametro			€	
0-22-491	200	4	X	3	5,20	3253560224912
0-22-476	200	4,5	X	3	5,20	3253560224769
0-22-492	200	4,8	X	3	5,20	3253560224929
0-22-481	200	5,5	X	3	5,30	3253560224813

LIMA MEZZOTONDA

STANLEY

- Medesime caratteristiche del prodotto precedente.



STANLEY	Lunghezza (mm)	Descrizione			€	
0-22-494	150	taglio bastardo	X	3	7,60	3253560224943
0-22-501	200	taglio bastardo	X	3	8,30	3253560225018
0-22-455	150	taglio mezzodolce	X	3	7,20	3253560224554
0-22-456	200	taglio mezzodolce	X	3	8,40	3253560224561

LIMA QUADRA

STANLEY • Medesime caratteristiche del prodotto precedente.



STANLEY	Lunghezza (mm)	Descrizione			€	
0-22-457	150	taglio bastardo	X	3	5,90	3253560224578
0-22-458	150	taglio mezzodolce	X	3	5,90	3253560224585

LIMA TRIANGOLARE

STANLEY • Medesime caratteristiche del prodotto precedente.



STANLEY	Lunghezza (mm)	Descrizione			€	
0-22-497	150	taglio bastardo	X	3	6,30	3253560224974
0-22-460	200	taglio bastardo	X	3	7,30	3253560224608
0-22-461	150	taglio mezzodolce	X	3	6,50	3253560224615
0-22-462	200	taglio mezzodolce	X	3	7,40	3253560224622
0-22-463	150	taglio dolce	X	3	7,10	3253560224639

LIMA TRIANGOLARE PER SEGHE

STANLEY • Medesime caratteristiche del prodotto precedente.



STANLEY	Lunghezza (mm)	Descrizione			€	
0-22-487	150	taglio mezzodolce	X	3	6,20	3253560224875
0-22-490	150. Estremità arrotondate	taglio mezzodolce	X	3	6,50	3253560224905
0-22-488	150	lima sottile, taglio dolce	X	3	4,70	3253560224882
0-22-495	150	taglio dolce	X	3	6,40	3253560224950

SET 3 LIME

STANLEY • Medesime caratteristiche del prodotto precedente.



STANLEY	Lunghezza (mm)	Contenuto			€	
0-22-445	150	Lima triangolare taglio mezzodolce, tonda taglio bastardo, fresa.	X	4	15,10	3253560224455

SET 3 LIME

STANLEY

- Medesime caratteristiche del prodotto precedente.



STANLEY	Lunghezza (mm)	Contenuto			€	
0-22-464	200	lima piatta parallela taglio mezzodolce, mezzotonda taglio mezzodolce, triangolare taglio mezzodolce	X	4	24,00	3253560224646

SET 6 LIME AD AGO

STANLEY

STANLEY	Lunghezza (mm)	Contenuto			€	
0-22-500	150	lima piatta (2 pz), mezzotonda, tonda, quadra, triangolare	X	10	5,90	3253560225001



RASPA PIATTA PARALLELA

STANLEY

- Medesime caratteristiche del prodotto precedente.



STANLEY	Lunghezza (mm)	Descrizione			€	
0-22-465	200	taglio bastardo	X	3	8,00	3253560224653
0-22-467	200	taglio mezzodolce	X	3	8,20	3253560224677

RASPA MEZZOTONDA

STANLEY

- Medesime caratteristiche del prodotto precedente.



STANLEY	Lunghezza (mm)	Descrizione			€	
0-22-469	200	taglio bastardo	X	3	9,30	3253560224691
0-22-275	300	taglio bastardo	X	3	13,50	3253560222758
0-22-471	200	taglio mezzodolce	X	3	9,30	3253560224714
0-22-276	300	taglio mezzodolce	X	3	13,50	3253560222765

RASPA TONDA

- STANLEY** • Medesime caratteristiche del prodotto precedente.



STANLEY	Lunghezza (mm)	Descrizione			€	
0-22-473	200	taglio bastardo	X	3	6,00	3253560224738
0-22-475	200	taglio mezzodolce	X	3	6,70	3253560224752

SET 3 RASPE

- STANLEY** • Medesime caratteristiche del prodotto precedente.



STANLEY	Lunghezza (mm)	Contenuto			€	
0-22-477	200	Raspa piatta parallela taglio bastardo, mezzotonda taglio bastardo, tonda taglio bastardo	X	4	25,70	3253560224776

SPAZZOLA PER LIME

- STANLEY** • Per pulire la dentatura delle lime. Impugnatura ergonomica.



STANLEY				€	
0-22-339		X	3	4,90	3253560223397

LEVACHIODI - FUBAR

LEVACHIODI "AMERICANO" 320 MM.

STANLEY • In acciaio ad alto tenore di carbonio. Estremità levigate.



STANLEY	Lunghezza (cm)			€	
1-55-515	32	-	4	7,00	3253561555152

LEVACHIODI "AMERICANO" 380 MM.

STANLEY • In acciaio ad alto tenore di carbonio. Estremità levigate.



STANLEY	Lunghezza (cm)			€	
1-55-525	38	-	4	9,00	3253561555251

LEVACHIODI "AMERICANO" 530 MM.

STANLEY • In acciaio ad alto tenore di carbonio. Estremità levigate.



STANLEY	Lunghezza (cm)			€	
1-55-526	53	-	4	12,00	3253561555268

LEVACHIODI "GIAPPONESE" FATMAX®

STANLEY
FATMAX

- In acciaio forgiato ad alto tenore di carbonio. Estremità levigate. Impugnatura antiscivolo. Giallo ad alta visibilità.



STANLEY	Lunghezza (cm)			€	
1-55-510	25	X	2	15,00	3253561555107

LEVACHIODI "GIAPPONESE" FATMAX®

STANLEY
FATMAX

- In acciaio forgiato ad alto tenore di carbonio. Estremità levigate. Impugnatura antiscivolo. Giallo ad alta visibilità.



STANLEY	Lunghezza (cm)			€	
1-55-511	25	X	2	16,30	3253561555114
1-55-512	30	X	2	19,00	3253561555121

LEVACHIODI FATMAX® SPRING STEEL

STANLEY
FATMAX

- Acciaio speciale (Spring steel = acciaio utilizzato per la produzione delle molle) che garantisce estrema robustezza e durata. Bordi molati per accesso facilitato anche in spazi ristretti. Barra più ampia per miglior leveraggio. Battuta piatta per lavori di demolizione e miglior impatto del martello. Minor peso, maggior facilità d'uso.



STANLEY	Lunghezza (cm)			€	
1-55-513	76	-	2	30,00	3253561555138

LEVACHIODI "GIAPPONESE"

STANLEY

- In acciaio ad alto tenore di carbonio. Estremità levigate.



STANLEY	Lunghezza (cm)			€	
0-55-114	25	X	2	12,00	3253560551148
0-55-115	30	X	2	15,00	3253560551155

LEVACHIODI "GIAPPONESE"

STANLEY

- In acciaio ad alto tenore di carbonio. Estremità levigate.



STANLEY	Lunghezza (cm)			€	
0-55-116	20	X	2	10,00	3253560551162
0-55-117	25	X	2	10,40	3253560551179

LEVACHIODI FATMAX®

STANLEY
FATMAX

- Corpo in acciaio al carbonio forgiato, di altissima resistenza. Sezione trilobata.



STANLEY	Lunghezza (cm)			€	
1-55-101	36	-	4	15,00	3253561551017

LEVACHIODI

STANLEY

- A collo di cigno in acciaio forgiato con leverino e scalpello.



STANLEY	Lunghezza (cm)			€	
1-55-155	50	-	6	8,90	8001140551553
1-55-156	60	-	6	10,30	8001140551560
1-55-157	70	-	6	12,30	8001140551577

FUBAR

STANLEY
FATMAX

- 4 utensili in 1: per fare leva, spaccare, piegare e battere. In acciaio al carbonio, pezzo unico. Ganasce a 2 spessori per un'ottima presa dell'oggetto. Lavora anche come estrattore di chiodi. Impugnatura zigrinata per lavori anche con mani umide. Grande testa a battente perfetta per demolire. Peso: 2 kg.



STANLEY	Lunghezza (cm)			€	
1-55-099	46	-	2	48,00	3253561550997

FUBAR 2

STANLEY
FATMAX

- 4 utensili in 1: per far leva, spaccare, piegare e battere. Punta a scalpello. In acciaio al carbonio, pezzo unico. Lavora anche come estrattore di chiodi. Impugnatura zigrinata per un'ottima presa. Peso: 1,10 kg.



STANLEY	Lunghezza (cm)			€	
1-55-119	38	-	2	36,30	3253561551192

FUBAR 3

STANLEY
FATMAX

- 4 utensili in 1: per far leva, spaccare, piegare e battere. In acciaio al carbonio temperato, pezzo unico. Ganasce a due spessori per un'ottima presa dell'oggetto. Impugnatura con inserti in gomma zigrinata per un'ottima presa. Lavora come estrattore di chiodi e leva. Peso: 3,85 kg.



STANLEY	Lunghezza (cm)			€	
1-55-120	76	-	1	89,90	3253561551208

SCALPELLI

SCALPELLI PER MECCANICI

STANLEY

- In acciaio al cromo vanadio, temprato per ulteriore durezza. Sezione ottagonale. Per tagliare / levigare ferro, ghisa, acciaio, ottone, bronzo, rame, alluminio, dadi e rivetti. Verniciatura a polvere di grande visibilità. Riaffilabile.



STANLEY	Esagono (mm)			€	
4-18-286	10 x 141	-	3	3,30	3253564182867
4-18-287	13 x 152	-	3	3,60	3253564182874
4-18-288	16 x 171	-	3	4,00	3253564182881
4-18-289	19 x 175	-	3	4,90	3253564182898
4-18-290	22 x 203	-	3	7,55	3253564182904
4-18-291	25 x 205	-	3	9,10	3253564182911

SET SCALPELLI PER MECCANICI

STANLEY

- In acciaio al cromo vanadio, temprato per ulteriore durezza. Sezione ottagonale. Per tagliare / levigare ferro, ghisa, acciaio, ottone, bronzo, rame, alluminio, dadi e rivetti. Verniciatura a polvere di grande visibilità. Riaffilabile.



STANLEY	Contenuto			€	
4-18-298	3 pz.: 10-13-16 mm.	X	3	8,80	3253564182980

SCALPELLI PER MECCANICI PIATTI

STANLEY

- In acciaio al cromo vanadio, temprato per ulteriore durezza. Per tagliare / levigare ferro, ghisa, acciaio, ottone, bronzo, rame, alluminio, dadi e rivetti. Verniciatura a polvere di grande visibilità. Riaffilabile.



STANLEY	Esagono (mm)			€	
4-18-292	32 x 305	-	3	8,90	3253564182928

SCALPELLI PER MURATORI

STANLEY

- In acciaio al cromo vanadio, temprato per ulteriore durezza. Per tagliare e spaccare pietre, mattoni e cemento. Verniciatura a polvere di grande visibilità. Riaffilabile.



STANLEY	Esagono (mm)			€	
4-18-294	45 x 215	-	3	8,26	3253564182942

SCALPELLO PIATTO

STANLEY

- In acciaio al cromo vanadio, temprato per ulteriore durezza. Per tagliare e spaccare mattoni e cemento. Verniciatura a polvere di grande visibilità. Riaffilabile.



STANLEY	Esagono (mm)			€	
4-18-297	100 x 215	-	3	10,90	3253564182973

SET 12 PEZZI CACCIACHIODI E CACCIASPINE

STANLEY



STANLEY	Contenuto			€	
4-18-299	cacciaspine 1,5 - 2 - 3 - 4 - 5 - 6 - 8 mm, scalpelli per meccanici 10 - 13 - 16 mm, bulini 6 - 8 mm.	X	3	24,20	3253564182997

SET CACCIASPINE

STANLEY

- In acciaio al cromo vanadio, temprato per ulteriore durezza. Per fare tacche prima di forare ed estrarre perni. Sezione ottagonale. Verniciatura a polvere di grande visibilità.



STANLEY	Contenuto			€	
4-18-226	6 pz.: 1,5 - 3 - 4 - 5 - 6 - 8 mm.	X	3	11,25	3253564182263

CACCIASPINE

STANLEY

- In acciaio al cromo vanadio, temprato per ulteriore durezza. Per fare tacche prima di forare ed estrarre perni. Sezione ottagonale. Verniciatura a polvere di grande visibilità.



STANLEY	Esagono (mm)			€	
4-18-233	5 x 150	-	3	3,20	3253564182331

BULINI

STANLEY

- In acciaio al cromo vanadio, temprato per ulteriore durezza. Per marcare metallo. Sezione ottagonale. Verniciatura a polvere di grande visibilità.



STANLEY	Esagono (mm)			€	
4-18-236	10 x 140	-	3	3,20	3253564182362

SCALPELLI PIATTI FATMAX®

STANLEY FATMAX

- In acciaio al cromo vanadio, temprato per ulteriore durezza. Battuta parabolica, impugnatura bi-material.



STANLEY	Esagono (mm)			€	
4-18-327	75 x 215	-	3	15,00	3253564183277
4-18-328	100 x 215	-	3	16,15	3253564183284

PUNTE PER CEMENTISTI FATMAX®

STANLEY FATMAX

- In acciaio al cromo vanadio, temprato per ulteriore durezza. Impugnatura bi-material. Punta molto resistente, di lunga durata. Perfetta per il cemento. Riaffilabile.



STANLEY	Esagono (mm)			€	
4-18-329	19 x 300	-	3	14,95	3253564183291

SCALPELLI PIATTI FATMAX®

STANLEY
FATMAX

- In acciaio al cromo vanadio, temprato per ulteriore durezza. Impugnatura bi-material. Per sgrezzare e rifinire legno, laminati, murature. Riaffilabile.



STANLEY	Esagono (mm)			€	
4-18-330	55 x 250	-	3	15,00	3253564183307

SCALPELLI DA PAVIMENTI FATMAX®

STANLEY
FATMAX

- In acciaio al cromo vanadio, temprato per ulteriore durezza. Impugnatura bi-material. Lavora come estrattore e leva, per giuntare pavimenti in parquet. Particolare conformazione della punta per massimizzare l'azione di leva. Riaffilabile.



STANLEY	Esagono (mm)			€	
4-18-331	75 x 275	-	3	16,50	3253564183314

PUNTA DA MURATORI FATMAX®

STANLEY
FATMAX

- In acciaio al cromo vanadio, temprato per ulteriore durezza. Impugnatura bi-material. Per tagliare / limare ferro, ghisa, acciaio, ottone, bronzo, rame, alluminio, dadi e rivetti. Riaffilabile.



STANLEY	Esagono (mm)			€	
4-18-332	25 x 300	-	3	14,00	3253564183321

SCALPELLI DA MURATORI FATMAX®

STANLEY
FATMAX

- In acciaio al cromo vanadio, temprato per ulteriore durezza. Impugnatura bi-material. Per tagliare e spaccare pietre, mattoni e cemento. Riaffilabile.



STANLEY	Esagono (mm)			€	
4-18-333	45 x 250	-	3	16,30	3253564183338

MARTELLI FATMAX® LE PRESTAZIONI ARRIVANO DALL'INTERNO

Abbiamo effettuato studi molto approfonditi prima di sviluppare la nuova gamma di martelli ANTIVIBETM.

La nuova tecnologia antivibrazione assicura la massima protezione da stress sia del braccio che della mano. L'esclusiva tecnologia di connessione testa-manico ANTIVIBETM consente di assorbire i colpi trasferendo ulteriore efficacia ad ogni colpo.

Garantendo sempre massima forza e controllo.



MARTELLI "GRAPHITE"



TESTA FORGIATA

In acciaio al carbonio, ottima resistenza ai colpi.

SICUREZZA

Impugnatura ergonomica antiscivolo

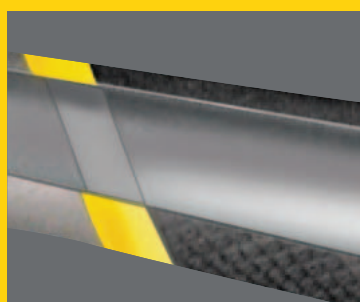
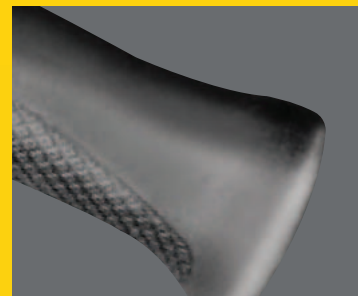

INFRANGIBILE

Rinforzato con anima in grafite. 10 volte più resistente di un manico in legno.



FISSAGGIO TESTA - MANICO

I risultati sono da 2 a 4 volte superiori alle norme ISO - ulteriore garanzia di sicurezza.

RIVESTIMENTO



per un ottimo comfort d'uso

MARTELLINO "GRAPHITE"

Assorbe le vibrazioni fino a 5 volte in più rispetto a martelli con manico in legno. Il risultato è un minor affaticamento ed una drastica riduzione di danni alle articolazioni dell'avambraccio.

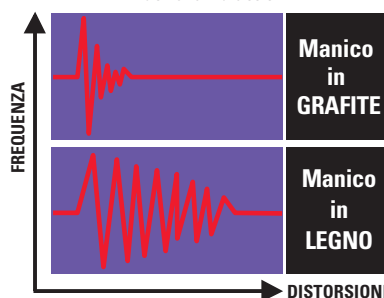

MARTELLI E MAZZETTE

MARTELLI WELDED FATMAX®

STANLEY
FATMAX

- In acciaio al cromo molibdeno per la massima resistenza e durata. Manico con sistema avxl, che riduce lo stress alle cartilagini dell'avambraccio. Battente di grande superficie.
- Doppia tempratura per testa (morbida) e rebbi (molto dura).



STANLEY	Peso (gr)	Lunghezza (mm)	Lunghezza testa (mm)			€	
XTHT1-51123	397	370	155	-	2	66,00	3253561511233

MARTELLI ANTIVIBRAZIONE FATMAX®

STANLEY
FATMAX

- Nuova impugnatura tricomponente: anima in acciaio rivestita in fiberglass e gomma morbida. Riduce drasticamente il tempo delle vibrazioni annullando gli effetti negativi sulle articolazioni del braccio.



STANLEY	Peso (gr)			€	
FMHT1-51249	397	-	2	38,00	3253561512490

MARTELLI STEELMASTER

STANLEY

- Testa in acciaio forgiato, temperato, rinvenuto e lucidato.
- Manico in acciaio tubolare cromato.
- Impugnatura in mat.sintetico.



STANLEY	Peso (gr)	Lunghezza (mm)			€	
1-51-031	450	337	-	4	40,50	5000366510316

MARTELLA A PALLA

STANLEY • Manico in grafite.



STANLEY	Peso (gr)			€	
1-54-712	340	-	4	29,00	3253561547126
1-54-724	680	-	4	37,00	3253561547249

MARTELLA "GRAPHITE"

STANLEY • Manico in grafite indeformabile. Massima resistenza ai solventi. In grado di assorbire le vibrazioni fino a 5 volte in più rispetto ai martelli con manico in legno. Impugnatura ergonomica antiscivolo.



STANLEY	Peso (gr)	Testa (mm)			€	
1-54-910	200	19	-	6	14,60	3253561549106
1-54-911	300	23	-	6	15,40	3253561549113
1-54-912	500	27	-	6	17,80	3253561549120
1-54-913	800	30	-	4	21,80	3253561549137
1-54-914	1000	36	-	4	24,00	3253561549144

MARTELLA "GRAPHITE" DA ELETTRICISTA

STANLEY • Medesime caratteristiche del prodotto precedente.



STANLEY	Peso (gr)	Testa (mm)			€	
1-54-904	200	18	-	6	14,00	3253561549045

MARTELLA DYNAGRIP DA ELETTRICISTA

STANLEY • Manico ergonomico con impugnatura in gomma zigrinata.
• Testa piatta temprata e levigata.



STANLEY	Peso (gr)	Testa (mm)			€	
1-54-695	200	18	-	4	12,50	3253561546952

MARTELLI DA CARPENTIERE TIPO FRANCESE

STANLEY

- Testa in acciaio al carbonio, forgiata, con esclusivo trattamento di doppia tempra di penna e battente che riduce il rischio di scheggiature o rotture. Impugnatura in Fiberglass di lunga durata. Ottimo bilanciamento della testa. Impugnatura rivestita in gomma anti scivolo per una presa più sicura. Fermachiodo con incavo calamitato.



STANLEY	Peso (gr)	Testa (mm)			€	
1-51-144	750	30	-	2	27,50	3253561511448

MARTELLI DYNAGRIP MANICO SINTETICO

STANLEY

- Din 1041.
- Manico ergonomico con impugnatura in gomma zigrinata.
- Materiale sintetico in grado di assorbire le vibrazioni.



STANLEY	Peso (gr)	Testa (mm)			€	
1-54-684	200	19	-	4	10,70	3253561546846
1-54-685	300	23	-	4	12,00	3253561546853
1-54-686	500	27	-	4	15,20	3253561546860
1-54-687	800	33	-	4	19,10	3253561546877
1-54-688	1000	36	-	2	21,20	3253561546884

MARTELLI PER FALEGNAMI MANICO LEGNO

STANLEY



STANLEY	Peso (gr)	Testa (mm)			€	
1-54-638	100	16	-	4	8,50	3253561546389
1-54-639	160	20	-	4	9,40	3253561546396
1-54-640	200	22	-	4	10,50	3253561546402
1-54-641	315	25	-	4	12,20	3253561546419
1-54-642	400	28	-	4	12,70	3253561546426
1-54-643	500	30	-	4	13,60	3253561546433

MARTELLI DIN 1041 MANICO LEGNO

STANLEY

- Testa temperata e levigata.
- Fissaggio con rivestimento dell'occhio in resina gialla.
- Manico in frassino.



STANLEY	Peso (gr)	Testa (mm)			€	
1-51-171	100	16	-	4	5,40	3253561511714
1-51-172	200	19	-	4	5,95	3253561511721
1-51-173	300	23	-	4	7,00	3253561511738
1-51-174	400	25	-	4	8,90	3253561511745
1-51-175	500	27	-	4	9,20	3253561511752
1-51-178	800	30	-	2	12,90	3253561511783
1-51-180	1000	36	-	2	14,50	3253561511806



MAZZE ANTIVIBRAZIONI LA FORZA CHE TI SERVE

E' riscontrato che gli utilizzatori hanno necessità di lavorare con un utensile che trasmetta la massima forza con il minimo sforzo.

Da qui nasce l'ultima tecnologia brevettata ANTIVIBE™ per l'impugnatura tricomponente (polipropilene, fiberglass e materiale composito), che unita alla testa a forma speciale garantisce le massime prestazioni.

Ora è possibile svolgere il lavoro più velocemente, riducendo drasticamente il tempo delle vibrazioni, senza effetti negativi sulle articolazioni del braccio.

MAZZETTA "GRAPHITE"

STANLEY

- Manico in grafite indeformabile. Massima resistenza ai solventi. In grado di assorbire le vibrazioni fino a 5 volte in più rispetto a mazzette con manico in legno. Impugnatura ergonomica antiscivolo.



STANLEY	Peso (gr)	Testa (mm)			€	
1-54-921	800	40	-	6	19,90	3253561549212
1-54-922	1000	40	-	4	20,50	3253561549229
1-54-923	1250	42	-	4	22,70	3253561549236
1-54-924	1500	45	-	4	24,60	3253561549243

MAZZETTA DYNAGRIP MANICO SINTETICO

STANLEY

- Manico ergonomico con impugnatura in gomma zigrinata.
- Materiale sintetico in grado di assorbire le vibrazioni.
- Testa piatta temprata e levigata.



STANLEY	Peso (gr)	Testa (mm)			€	
1-56-364	800	40	-	2	16,20	3253561563645
1-56-365	1000	40	-	2	17,00	3253561563652
1-56-366	1250	42	-	2	19,20	3253561563669
1-56-367	1500	45	-	2	20,50	3253561563676

MAZZETTA MANICO LEGNO

STANLEY

- Testa forgiata e temperata.
- Verniciatura a forno. Battenti lucidati.
- Fissaggio con rivestimento dell'occhio in resina gialla.
- Manico in frassino.



STANLEY	Peso (gr)	Testa (mm)			€	
1-54-051	1000	40	-	2	11,50	3253561540516
1-54-052	1250	42	-	2	12,50	3253561540523
1-54-053	1500	45	-	2	14,00	3253561540530

MAZZETTA MONOBLOCCO

STANLEY

- In materiale sintetico.



STANLEY	Peso (gr)	Testa (mm)			€	
1-57-053	320	34	-	2	28,80	3253561570537

MAZZETTA IN GOMMA STANLEY

- STANLEY** • Testa in gomma, manico in legno.



STANLEY	Peso (gr)	Testa (mm)			€	
1-51-104	510	60	-	2	7,10	3253561511042

MARTELLINO ANTIRIMBALZO

- STANLEY** • Anima metallica.
• Massa inerziale composta da centinaia di pallini in acciaio.
• Rivestimento in mat. sintetico indeformabile



STANLEY	Peso (gr)	Testa (mm)	Peso (oz)			€	
1-57-530	283	30	10	-	4	42,60	3253561575303
1-57-531	510	40	18	-	4	48,70	3253561575310
1-57-532	595	45	21	-	4	61,00	3253561575327
1-57-533	1200	53	42	-	4	71,60	3253561575334
1-57-534	1470	63	52	-	2	95,00	3253561575341

MARTELLINO ANTIRIMBALZO - TESTA "SLEDGE"

- STANLEY** • Come modello precedente, con diametro testa maggiorato.



STANLEY	Peso (gr)	Testa (mm)	Peso (lb)	Lunghezza manico (cm)			€	
1-57-550	2260	70	5	41	-	1	126,00	3253561575501
1-57-552	4760	89	10,5	65	-	1	166,00	3253561575525

MAZZA FATMAX® FIBERGLASS ANTIVIBRAZIONE

- STANLEY**
FATMAX • Nuova impugnatura tricomponente: polipropilene, fiberglass e anima in materiale composito brevettato FatMax® Antivibe™ che riduce drasticamente il tempo delle vibrazioni annullando gli effetti negativi sulla articolazioni del braccio.



STANLEY	Peso (gr)			€	
FMHT1-56010	2721	-	2	44,52	3253561560101
FMHT1-56011	3628	-	2	51,10	3253561560118

MARTELLI ANTIRIMBALZO

MARTELLI ANTIRIMBALZO

NESSUNA OSCILLAZIONE

Massa inerziale composta da centinaia di pallini in acciaio

ANTICHOC

Rivestimento uretanico che protegge il martello e le superfici dall'impatto

ANTISCINTILLA

Nessuna parte metallica a vista.

1. Rivestimento uretanico per la massima protezione della superficie di lavoro. Anche se sottoposto a stress, ritorna nella forma originale
2. Centinaia di pallini in acciaio rendono la funzione antirimbato del martello di facile uso
3. Impugnatura saldata alla testa per una lunga durata
4. Anima metallica
5. Impugnatura ergonomica
6. Presa antiscivolo

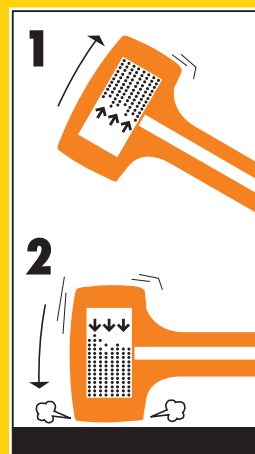
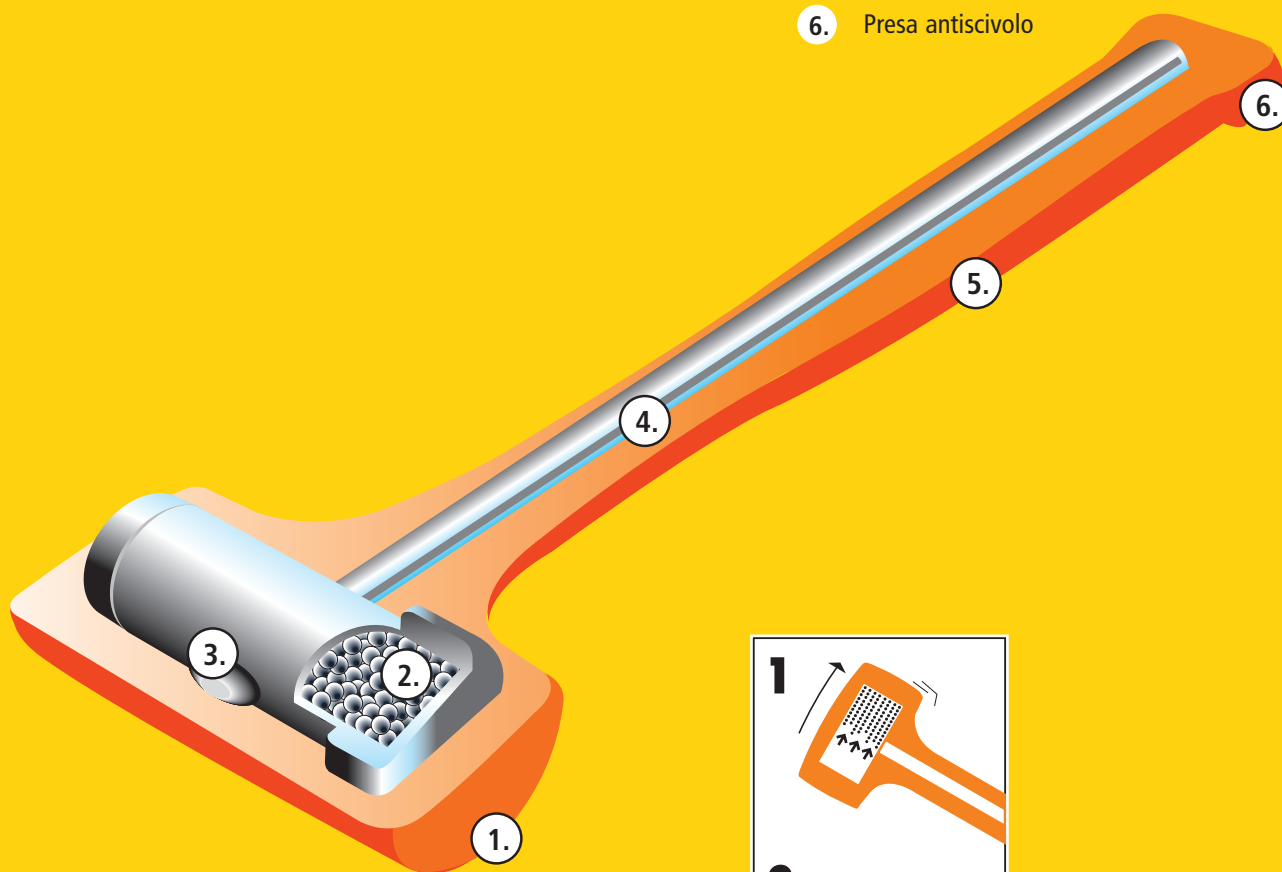

FORZA E PRECISIONE

Ad ogni colpo i pallini in acciaio, muovendosi, assorbono lo choc ed evitano il rimbalzo.

GRAFFATRICI - RIVETTATRICI

CACCIACHIODI

- STANLEY**
- In acciaio speciale, temperato, rinvenuto e brunito.



STANLEY	Diametro (mm)			€	
0-58-111	0,8	X	6	4,00	3253560581114
0-58-112	1,6	X	6	4,00	3253560581121
0-58-113	2,4	X	6	4,00	3253560581138
0-58-114	3,2	X	6	4,00	3253560581145

CACCIACHIODI DYNAGRIP

- STANLEY**
- In acciaio con rivestimento in mat.sintetico colorato.
 - A ciascun colore corrisponde una specifica dimensione di punta.



STANLEY	Diametro (mm)			€	
0-58-911	0,8	X	6	4,10	3253560589110
0-58-912	1,6	X	6	4,10	3253560589127
0-58-913	2,4	X	6	4,10	3253560589134

SET 3 CACCIACHIODI DYNAGRIP

- STANLEY**
- In acciaio con rivestimento in mat.sintetico colorato.
 - A ciascun colore corrisponde una specifica dimensione di punta.

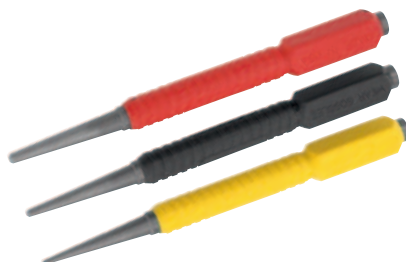

STANLEY	Contenuto			€	
0-58-930	Set 3 misure	X	6	12,80	3253560589301

BULINO

STANLEY

- In acciaio temprato, rinvenuto e brunito. Impugnatura zigrinata.



STANLEY	Diametro (mm)			€	
0-58-120	3	X	6	4,00	3253560581206

RIVETTATRICE MR 33

STANLEY

- Impugnatura anatomica.



STANLEY	Capacità rivetti			€	
0-69-833	Fino ø 4 mm	X	5	17,80	3253560698331

RIVETTATRICE MR 55

STANLEY

- Corpo in acciaio. Impugnatura lunga per facilitare la compressione. Meccanismo a molla per l'espulsione della parte eccedente del rivetto. Ugelli extra piatti per rivetti.
- In espositore da banco.



STANLEY	Capacità rivetti alluminio/acciaio			€	
6-MR55	Fino ø 5 mm	X	5	23,40	3253566051550

RIVETTATRICE MR 77

STANLEY

- Corpo in metallo pressofuso. Testa girevole. Impugnatura lunga per facilitare la compressione. Possibilità di utilizzare rivetti ad angolo retto o diritti.
- In espositore da banco.



STANLEY	Capacità rivetti alluminio/acciaio			€	
6-MR77	2,4 - 3 - 4 - 4,7 mm	X	5	28,90	3253566052427

RIVETTATRICE MR 100

STANLEY

- Professionale. Corpo in metallo pressofuso. Impugnatura lunga per facilitare la compressione. Meccanismo a molla per l'espulsione della parte eccedente del rivetto.
- In espansore da banco.



STANLEY	Capacità rivetti alluminio/acciaio	Capacità rivetti inox			€	
6-MR100	2,4 - 3 - 4 - 4,7 mm	3 - 4 mm	X	4	35,00	3253566053004

RIVETTI IN ALLUMINIO

STANLEY

- Disponibili in 3 diametri con capacità fino a 12,5 mm. Confezione self-service trasparente.



STANLEY	Diametro (mm)	Capacità (mm)	Pz. per confezione			€ per confezione	
1-PAA42T	3	3	25 pezzi	X	10	2,00	3253561050961
1-PAA44T	3	6	20 pezzi	X	10	2,00	3253561052446
1-PAA48T	3	12,5	15 pezzi	X	10	2,00	3253561051487
1-PAA52T	4	3	20 pezzi	X	10	2,00	3253561050527
1-PAA54T	4	6	20 pezzi	X	10	2,00	3253561051548
1-PAA58T	4	12,5	15 pezzi	X	10	2,00	3253561052583
1-PAA62T	4,7	3	15 pezzi	X	10	2,00	3253561052620
1-PAA64T	4,7	6	15 pezzi	X	10	2,00	3253561052644
1-PAA66T	4,7	9,5	15 pezzi	X	10	2,00	3253561051661

RONDELLE

STANLEY

- Confezione self-service trasparente.



STANLEY	Diametro (mm)	Pz. per confezione	Tipo			€ per confezione	
1-PBA6T	4,7	30 pezzi	Alluminio	X	10	2,00	3253561050060

FISSATRICE PER CAVI ELETTRICI CT10X - PUNTI TIPO "CT"

STANLEY

- Modello professionale. Corpo in alluminio, blocco della maniglia, facile inserimento di punti. Perfetta per fissare cavi elettrici di telefoni ed antenne.



STANLEY	Capacità punti (mm)			€	
6-CT-10X	Tipo 7 : 10-11-12-14, Tipo CT : 8-10-12	X	6	40,70	3253566051109

GRAFFATRICE TR35 - PUNTO TIPO "A"

STANLEY

- Corpo in Abs molto compatto. Impugnatura morbida, finestrella per il controllo del livello dei punti.
- Facile inserimento dei punti.



STANLEY	Capacità punti (mm)			€	
6-TR35	6 - 8 - 10	X	6	9,20	3253566056388

GRAFFATRICE TR40 - PUNTO TIPO "A"

STANLEY

- Corpo in Abs molto compatto. Impugnatura morbida, finestrella per il controllo del livello dei punti. Facile inserimento dei punti. Levapunti incorporato nell'estremità posteriore.
- In espositore da banco.





STANLEY	Capacità punti (mm)			€	
6-TR40	6 - 8 - 10	X	6	13,30	3253566056531

GRAFFATRICE STANLEY TR 55 - PUNTO TIPO "A"

STANLEY

- Corpo in ABS - portagraffe in metallo. Regolatore dell'intensità del colpo. Maniglia a bassa angolatura per facilità di esecuzione. Confezione che consente di provare il prodotto.
- In espositore da banco.



STANLEY	Capacità punti (mm)			€	
STHT6-70409	4 - 6 - 8 - 10 - 12 - 14	X	5	27,50	3253566704098



GRAFFATRICE TR45 - PUNTO TIPO "A"

STANLEY

- Corpo in metallo. Impugnatura ergonomica, blocco della maniglia, facile inserimento di punti.



STANLEY	Capacità punti (mm)			€	
6-TR45	6 - 8 - 10	X	4	17,70	3253566050454



GRAFFATRICE STANLEY TR 120 - PUNTO TIPO "A" - "H"

STANLEY

- Struttura in acciaio. Maniglia a bassa angolatura per facilità di esecuzione. Confezione che consente di provare il prodotto.
- In espositore da banco.

STANLEY	Capac.punti "A" (mm)	Capac.punti "H" (mm)			€	
STHT6-70410	4 - 6 - 8 - 10	4 - 10	X	5	33,50	3253566704104



GRAFFATRICE STANLEY FATMAX® TR 400 - PUNTO TIPO "A"

STANLEY
FATMAX



- Corpo in ABS - portagraffe in metallo. Regolatore dell'intensità del colpo. Confezione che consente di provare il prodotto. Maniglia a bassa angolatura per facilità di esecuzione.
- In espositore da banco.

STANLEY	Capacità chiodini (mm)	Capacità punti (mm)	Graffe x cavi CT100T (mm)			€	
FMHT6-70411	12 - 15	4 - 6 - 8 - 10 - 12 - 14	10 - 11 - 12 - 14	X	5	44,60	3253566704111

GRAFFATRICE STANLEY FATMAX® TR 75 - "6 IN 1"

STANLEY
FATMAX



- Regolazione dell'intensità del colpo, per uso su materiali diversi.
- Serbatoio punti nella base con finestra per visibilità punti - per un facile caricamento dei punti.
- Selettore del tipo di punto - per l'utilizzo dei diversi tipi di graffe e/o chiodini.
- La confezione include una piccola dotazione di ogni punto utilizzabile (graffe tipo "A", "G", "H", graffe per cavi tipo 7, chiodini con testa "J", chiodini senza testa "9").

STANLEY	Capacità punti (mm)	Capacità chiodini (mm)			€	
FMHT6-70868	6-14 (A), 6-14 (H), 6-14 (G) 12-14(7)	15 (J) - 15 (9)	-	5	44,50	3253566708683

GRAFFATRICE / CHIODATRICE TR150L - PUNTO TIPO "A"

STANLEY



- Corpo in alluminio, impugnatura morbida, blocco della maniglia, facile inserimento di punti/chiodini.
- In espositore da banco.

STANLEY	Capacità punti (mm)	Capacità chiodini (mm)			€	
6-TR150L	6 - 8 - 10 - 12 - 14	12 - 15	X	6	30,00	3253566060514

GRAFFATRICE STANLEY FATMAX® 6-TR350 - PUNTO TIPO "G"

STANLEY
FATMAX

- Struttura extra forte, manico in acciaio e inserti in gomma.
- Sistema di bloccaggio della leva.
- In espositore da banco.



STANLEY	Capacità punti (mm)	Capacità chiodini (mm)			€	
6-TR350	6 - 8 - 10 - 12 - 14	12 - 15	-	5	40,70	3253566704135

GRAFFATRICE TR110 - PUNTO TIPO "G"

STANLEY

- Modello professionale. Corpo in metallo. Finestrella per il controllo del livello dei punti. Facile inserimento dei punti. Blocco della maniglia.



STANLEY	Capacità punti (mm)			€	
6-TR110	6 - 8 - 10 - 12 - 14	X	6	28,50	3253566058894

GRAFFATRICE TR150HL - PUNTO TIPO "G"

STANLEY

- Modello professionale. Corpo in alluminio, impugnatura morbida, blocco della maniglia, facile inserimento di punti. Regolazione effetto alto/basso.
- In espositore da banco.



STANLEY	Capacità punti (mm)			€	
6-TR150HL	6 - 8 - 10 - 12 - 14	X	6	35,30	3253566058429

GRAFFATRICE / CHIODATRICE TR250 - PUNTO TIPO "G"

STANLEY

- Modello professionale. Corpo in alluminio, impugnatura morbida, blocco della maniglia, facile inserimento di punti/chiodini. Regolazione effetto alto/basso.
- In espositore da banco.



STANLEY	Capacità punti (mm)	Capacità chiodini (mm)			€	
6-TR250	6 - 8 - 10 - 12 - 14	12 - 15	X	6	37,50	3253566050072

GRAFFATRICE ELETTRICA TRE 540 - PUNTO TIPO "A"

STANLEY

- Impugnatura con inserti in gomma morbida. Perfetta presa sul palmo. Interruttore di sicurezza, regolazione dell'intensità del colpo. Lunghezza cavo 2,43 metri.



STANLEY	Capacità punti (mm)	Capacità chiodini (mm)			€	
STHT6-70414	6 - 8 - 10 - 12 - 14	12 - 15	-	5	46,00	3253566704142

CHIODATRICE ELETTRICA TRE650

STANLEY

- Corpo in Abs. Regolazione di profondità. Sicura a contatto. Puntale piatto. Impugnatura ergonomica in gomma. Capacità serbatoio: 100 chiodi. Meccanismo anti-inceppamento. Filo elettrico lungo 2,4 metri.



STANLEY	Capacità chiodini (mm)			€	
6-TRE650	15 - 19 - 25 - 30 - 32	X	2	71,90	3253566055855

GRAFFATRICE ELETTRICA TRE550 - PUNTO TIPO "G"

STANLEY

- Corpo in mat.sintetico. Impugnatura ergonomica morbida. Ideale per angoli d'accesso / incavi e per finiture a livello. Design lineare della piastra. Regolazione effetto alto/basso. Facile inserimento di punti/chiodini. Cavo supplementare.



STANLEY	Capacità punti (mm)	Capacità chiodini (mm)			€	
6-TRE550	6 - 8 - 10 - 12 - 14	12 - 15	X	2	61,60	3253566058580

MARTELLINO AGGRAFFATORE PHT150 - PUNTO TIPO "G"

STANLEY

- Corpo in acciaio, impugnatura morbida, facile inserimento di punti. Particolarmente adatto per lavori veloci.



STANLEY	Capacità punti (mm)			€	
6-PHT150	6 - 8 - 10	X	6	37,60	3253566051505

PUNTI TIPO "A"

STANLEY

- In acciaio antiruggine, con rivestimento zincato. Confezione self-service trasparente.



STANLEY	Pz. per confezione.	Misura (mm)			€ per confezione.	
1-TRA204-5T	5000	6	X	6	8,60	3253561058721
1-TRA205-5T	5000	8	X	6	8,60	3253561058738
1-TRA206-5T	5000	10	X	6	9,65	3253561058745
1-TRA202T	1000	4	X	7	1,68	3253561055096
1-TRA204T	1000	6	X	7	1,96	3253561053887
1-TRA205T	1000	8	X	6	2,00	3253561053894
1-TRA206T	1000	10	X	5	2,17	3253561054105
1-TRA208T	1000	12	X	4	2,22	3253561055140
1-TRA209T	1000	14	X	4	2,34	3253561055195

PUNTI TIPO "G"

STANLEY

- In acciaio antiruggine, con rivestimento zincato. Confezione self-service trasparente.



STANLEY	Pz. per confezione	Misura (mm)			€ per confezione	
1-TRA704T	1000	6	X	7	2,27	3253561054198
1-TRA705T	1000	8	X	6	2,40	3253561054273
1-TRA706T	1000	10	X	5	2,50	3253561054280
1-TRA708T	1000	12	X	4	2,66	3253561054297
1-TRA709T	1000	14	X	4	2,70	3253561054303

CHIODI TIPO "J"

STANLEY

- In acciaio antiruggine, con rivestimento zincato. Confezione self-service trasparente.



STANLEY	Pz. per confezione	Misura (mm)			€ per confezione	
1-SWK-BN050T	1000	12	X	10	2,40	3253561051746
1-SWK-BN0625T	1000	15	X	10	2,65	3253561058370
1-SWKBN075T	1000	20	X	10	2,90	3253561051760
1-SWKBN100T	1000	25	X	10	3,10	3253561058394
1-SWKBN1187T	1000	30	X	10	3,10	3253561051777

PUNTI TIPO "7"

STANLEY

- In acciaio antiruggine, con rivestimento zincato. Confezione self-service trasparente.



STANLEY	Pz. per confezione	Misura (mm)			€ per confezione	
1-CT106T	1000	10	X	6	3,20	3253561058479
1-CT107T	1000	11	X	6	3,20	3253561058486
1-CT108T	1000	12	X	4	3,45	3253561058493
1-CT109T	1000	14	X	4	3,70	3253561051692

PUNTI TIPO "CT"

STANLEY

- In acciaio antiruggine, con rivestimento zincato.
- Confezione self-service trasparente.



STANLEY	Pz. per confezione	Misura (mm)			€ per confezione	
1-CT305T	1000	8	X	6	3,20	3253561058561
1-CT306T	1000	10	X	5	3,25	3253561058592
1-CT308T	1000	12	X	4	3,40	3253561058608

CHIODATRICE APC-FN 16G

STANLEY



- Leggera e compatta (kg. 1,5).
- Pressione di utilizzo PSI 80-100 - Bar 5,6-7.
- Sistema di sicurezza sequenziale integrato.
- Punta con protezione delle superfici.
- Sistema di scarico dell'aria direzionabile.
- Utilizza chiodini da 25 a 64 mm tipo 16 (Ø 1,63 mm)
- Con valigetta.
- Applicazioni: mobili, infissi, gabbie, fissaggio decorazioni.

STANLEY				€	
STHT1-12183		-	1	180,00	3253561121838

CHIODATRICE PER FINITURE APC-BN 18G

STANLEY



- Compatta e leggera (kg. 0,85).
- Pressione operativa PSI 80-100 - Bar 5,6-7.
- Meccanismo di regolazione del colpo pratico e veloce.
- Sistema di sicurezza sequenziale integrato.
- Sistema di scarico dell'aria direzionabile.
- Utilizza chiodini e brad da 15 a 50 mm - tipo J (Ø 1,22 mm)
- Con valigetta.
- Applicazioni: mobili, infissi, gabbie, fissaggio decorazioni.

STANLEY				€	
STHT1-12184		-	1	136,00	3253561121845

GRAFFATRICE/CHIODATRICE APC "2 IN 1"



STANLEY

- Leggera e compatta (1 kg).
- Pressione operativa PSI 80-100 - Bar 5,6-7.
- Meccanismo di regolazione del colpo pratico e veloce.
- Puntale con protezione delle superfici.
- Sistema di scarico aria direzionabile.
- Sistema di sicurezza sequenziale integrato.
- Utilizza punti da 15 a 35 mm tipo SX e chiodini tipo J da 15 a 50 mm.
- Con valigetta.
- Applicazioni: mobili, infissi, gabbie, fissaggio decorazioni.

STANLEY				€	
STHT1-12185		-	1	142,00	3253561121852

PUNTI SX PER GRAFFATRICE/CHIODATRICE APC "2 IN 1"

STANLEY

- In acciaio antiruggine, con rivestimento zincato. Confezione self-service trasparente.



STANLEY	Pz. per confezione	Misura (mm)			€ per confezione	
STHT0-70923	800	15	X	10	2,23	3253560709235
STHT0-70924	800	20	X	10	2,45	3253560709242
STHT0-70925	800	25	X	10	2,89	3253560709259

CHIODI PER CHIODATRICE APC-FN 16 G

STANLEY

- In acciaio antiruggine, con rivestimento zincato. Confezione self-service trasparente.



STANLEY	Pz. per confezione	Misura (mm)			€ per confezione	
STHT0-70920	1000	32	X	10	3,50	3253560709204
STHT0-70921	1000	38	X	10	3,80	3253560709211
STHT0-70922	1000	45	X	10	4,40	3253560709228

MINI PISTOLA INCOLLATRICE GR15

STANLEY

- Uso hobbistico. Possibilità di scegliere la quantità di colla erogata. Utilizza ricariche tipo GS10. 15 watt. Eroga 15 gr di colla/min.



STANLEY				€	
6-GR15		X	4	16,50	3253566050157

PISTOLA INCOLLATRICE GR 50

STANLEY

- Riscaldamento rapido in 100".
- Alta velocità di emissione della colla: 816 grammi/ora.
- Termostato meccanico.
- Assorbimento costante 90W, max 150W.
- In espositore da banco.



STANLEY				€	
STHT6-70417		X	5	36,70	3253566704173

PISTOLA INCOLLATRICE GR25

STANLEY

- Possibilità di scegliere la quantità di colla erogata, a due temperature diverse. Riscaldamento rapido, aderisce in 60 secondi. Utilizza ricariche GS15, GS20, GS25. 80 Watt. Eroga 25 gr di colla/min.



STANLEY				€	
6-GR25		X	4	24,50	3253566050256

PISTOLA INCOLLATRICE GR 90

STANLEY

- Lavora fino a 12 minuti con filo staccato. Riscaldamento rapido 120° in 130 secondi. Adatta a colle stick a doppia temperatura. Ugelli intercambiabili. Velocità di erogazione: 12 gr/min. Assorbimento: costante 25W, max 60W.
- In espositore da banco.



STANLEY				€	
STHT6-70416		X	5	38,70	3253566704166

PISTOLA INCOLLATRICE FATMAX® GR 100 R

STANLEY
FATMAX



- Uso professionale.
- Tecnologia MCR - resistenza in ceramica. Raggiunge la temperatura di utilizzo in 60 secondi. Mantiene lo stesso consumo di corrente anche durante il pompaggio della colla.
- Alta erogazione di colla: 1,13 - 1,15 kg/per ora.
- Stand by mode: 30 secondi per raggiungere la temperatura di utilizzo.
- Stand by: dopo 30 minuti senza premere il grilletto si interrompe il riscaldamento della pistola.
- Led a due luci: rosso indica che la temperatura è inferiore a 170°. Verde che la temperatura è superiore a 170° e pronta all'uso.
- Assorbimento costante 100W, max 200W.
- In espositore da banco.

STANLEY				€	
FMHT6-70418		-	5	56,10	3253566704180

KIT PISTOLA INCOLLATRICE GR100

STANLEY



- Professionale, per uso industriale. Colla utilizzabile a due temperature diverse. 80 watt. Eroga 100 gr di colla/min.
- Assorbimento: costante 40 W, max 80 W.

STANLEY	Contenuto			€	
6-GR100	Set: 2 bocchette intercambiabili, 12 ricariche di colla, 6 ricariche colla extra forte	X	4	49,50	3253566052380

RICARICHE COLLA

STANLEY

- Confezione self-service trasparente.



STANLEY	Pz. per confezione	Adatto a:	Lunghezza (mm)	Ø colla a fusione (mm)			€ per confezione	
1-GS10DT	24	GR15	100	7	X	5	4,10	3253561051401
1-GS15DT	6	GR25, GR100	100	11,3	X	5	3,70	3253561051494
1-GS20DT	24	GR25, GR100	100	11,3	X	5	10,20	3253561051418
1-GS25DT	12	GR25, GR100	250	11,3	X	5	12,25	3253561052125

RICARICHE COLLA

- STANLEY** • Colla standard trasparente per uso generale, a doppia temperatura di fusione (210°C e 135°C).



STANLEY	Diametro (mm)	Lunghezza (mm)	Confez.			€ per confezione.	
STHT1-70428	11,3	101	6 pezzi	X	30	3,25	3253561704284
STHT1-70429	11,3	101	24 pezzi	X	5	8,80	3253561704291
STHT1-70430	11,3	254	41 pezzi	X	5	13,00	3253561704307

RICARICHE COLLA

- STANLEY** • Colla standard trasparente per uso generale. 1 Kg.



STANLEY	Diametro (mm)	Lunghezza (mm)	Confez.			€ per confezione.	
STHT1-70431	11,3	254	41 pezzi	X	5	13,00	3253561704314

RICARICHE COLLA - APPLICAZIONI SPECIALI

- STANLEY** • Colla stick trasparente adatta a cavi elettrici, PVC, moquette.

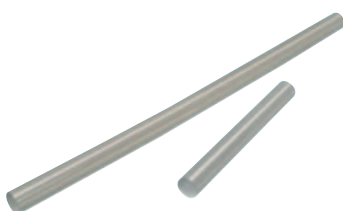

STANLEY	Diametro (mm)	Lunghezza (mm)	Confez.			€ per confezione.	
STHT1-70432	11,3	254	24 pezzi	X	5	10,60	3253561704321
STHT1-70433	11,3	101	24 pezzi	X	5	7,65	3253561704338

RICARICHE COLLA - APPLICAZIONI PER LEGNO

- STANLEY** • Adatta per legno, multistrato, formica, compensato.
• Colla stick trasparente.



STANLEY	Diametro (mm)	Lunghezza (mm)	Confez.			€ per confezione.	
STHT1-70434	11,3	101	6 pezzi	X	5	3,20	3253561704345
STHT1-70435	11,3	101	30 pezzi	X	5	13,15	3253561704352

RICARICHE COLLA - APPLICAZIONI COLORATE

STANLEY • Colla a bassa temperatura.

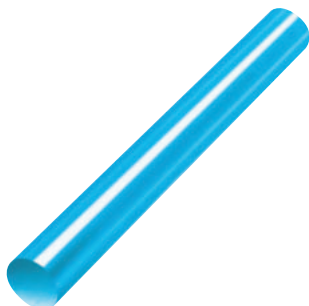

STANLEY	Diametro (mm)	Lunghezza (mm)	Confez.	Colore		<input checked="" type="checkbox"/>	€ per confez.	
STHT1-70436	11,3	101	12 pezzi	Rosso, verde e blu	X	5	14,20	3253561704369
STHT1-70437	11,3	101	12 pezzi	Argento e oro	X	5	14,20	3253561704376

RICARICHE COLLA - EXTRA FORTE

STANLEY • Colla extra forte































































































































































STANLEY	Diametro (mm)	Lunghezza (mm)	Confez.		<input checked="" type="checkbox"/>	€ per confez.	
STHT1-70438	11,3	101	6 pezzi	X	5	3,20	3253561704383

TABELLA DI COMPATIBILITA' PUNTI E CHIODINI

	PUNTI TIPO "A"					PUNTI TIPO "G"					PUNTI TIPO "7"				PUNTI TIPO "CT"			CHIODI TIPO "J"					
	1-TRA202T 4MM	1-TRA204T 6MM	1-TRA205T 8MM	1-TRA206T 10MM	1-TRA208T 12MM	1-TRA209T 14MM	1-TRA704T 6MM	1-TRA705T 8MM	1-TRA706T 10MM	1-TRA708T 12MM	1-TRA209T 14MM	1-CT106T 10MM	1-CT107T 11MM	1-CT108T 12MM	1-CT109T 14MM	1-CT305T 8MM	1-CT306T 10MM	1-CT308T 12MM	1-SWK-BN050T 12MM	1-SWK-BN0625T 15MM	1-SWK-BN075T 20MM	1-SWK-BN100T 25MM	1-SWK-BN1187T 30MM
6-TR35		●	●	●																			
6-TR40		●	●	●																			
6-TR45		●	●	●																			
TR 55	●	●	●	●	●	●																	
TR 75		●	●	●	●	●	●	●	●	●			●	●	●	●	●			●			
6-TR150L		●	●	●														●	●				
6-TR110						●	●	●	●	●													
TR 120	●	●	●	●															●	●			
6-TR150HL						●	●	●	●	●													
6-TR250						●	●	●	●	●									●	●			
TR 400	●	●	●	●	●	●					●	●	●	●					●	●			
6-TR350		●	●	●	●	●													●	●	●	●	●
TRE 540		●	●	●	●	●																	
6-TRE550						●	●	●	●	●													
6-TRE650																				●	●	●	●
6-PHT150						●	●	●															
6-CT10X											●	●	●	●									

GRAFFATRICI/CHIODATRICI - UTILIZZI

STANLEY	IMMAGINE	MATERIALI											
													
6-TRE650													
6-TRE550													
TRE 540													
6-TR250													
6-TR150HL													
6-TR110													
6-TR150L													
6-TR350													
6-TR45													
6-TR40													
6-TR35													
TR 55													
TR 120													
TR 400													
TR 75													

UTENSILI PER DECORARE

SPATOLA MULTIUSO "6 IN 1"

STANLEY

- Impugnatura morbida ed ergonomica. Lama rigida e affilata. Lama per rimozione mastice. Lama per pulizia rulli. Lama per apertura latte di vernice. Battente in metallo.



STANLEY				€	
0-28-206		X	6	3,80	3253560282066

RASCHIETTO PER VETRO CON IMPUGNATURA MORBIDA

STANLEY

- Lama retrattile. Cambio lama veloce. 5 lame ricambio incluse nella confezione.



STANLEY				€	
0-28-217		X	4	3,10	3253560282172

MINI RASCHIETTO

STANLEY

- Giallo alta visibilità. Design compatto. Cambio lama veloce. 5 lame ricambio incluse nella confezione.



STANLEY				€	
0-28-218		X	10	1,35	3253560282189

LAMA RICAMBIO PER RASCHIETTO

- STANLEY**
- Lama in acciaio al carbonio, in dispenser.



STANLEY	Confez.			€ per confez.	
0-28-224	10 pz.	X	10	2,71	3253560282240

SMERIGLIATORE A MANO

- STANLEY**
- Impugnatura morbida ed ergonomica. Facile posizionamento della carta abrasiva. Leggero e facile da usare.



STANLEY				€	
0-28-211		X	3	5,70	3253560282110

CONF. 3 SPAZZOLE IN FILO DI OTTONE

- STANLEY**
- Utilizzabile per rimuovere ruggine, incrostazioni e per preparazione superfici in generale. Per la pulizia di utensili, lime, piccoli componenti di motori, tubi in rame ed alluminio. Impugnatura in legno.



STANLEY				€	
0-28-219		X	6	2,70	3253560282196

RASCHIETTO MULTIUSO

- STANLEY**
- In materiale sintetico. Impugnatura antiscivolo.
 - Salvalama di protezione.
 - Monta lame a trapezio cod. 11-916



STANLEY				€	
0-28-590		X	12	3,13	5000366105932
1-28-593		-	60	2,38	-
4-98-020		-	500	1,91	3253564980203

RASCHIETTO PER DECORATORI

STANLEY

- Corpo in acciaio.
- Lama tipo rasoio retrattile.
- Fornito con 5 lame in omaggio.



STANLEY				€	
0-28-500		X	10	7,90	3253560285005

LAME RASOIO PER RASCHIETTO DECORATORI

STANLEY



STANLEY	Confez.			€ per confez.	
0-28-510	10 pz. in dispenser	X	10	4,60	3253560285104
1-11-515	100 pz.	-	1	22,00	3253561115158

RASCHIETTI A LAMA INTERCAMBIABILE

STANLEY

- Impugnatura anatomica antiscivolo.
- Lama a doppio taglio in acciaio.



STANLEY	Lama (mm)	Lunghezza (mm)			€	
0-28-616	25	155	X	6	11,70	3253560286163
0-28-617	38	180	X	6	13,05	3253560286170
0-28-619	64	230	X	6	16,50	3253560286194

LAME PER RASCHIETTI A LAMA INTERCAMBIABILE

STANLEY



STANLEY	Ricambio per:	Confez.			€ per confez.	
0-28-631	28-616	2 pz.	X	5	3,50	3253560286316
0-28-290	28-617	1 pz.	X	5	5,00	3253560282905
0-28-292	28-619/28-622	1 pz.	X	5	5,20	3253560282929

SPATOLA DENTATA PER COLLA

STANLEY

- Manico in legno.
- Lama in acciaio bluetato.



STANLEY	Descrizione			€	
1-28-956	Denti fini. Lama 120 mm.	-	10	3,70	3253561289569

SPATOLE PER PARETI

STANLEY

- Lama in acciaio temperato, durezza 48° HRC, rifinita a specchio.
- Spessore lama differenziato: 0,5 mm in punta, 1,2 mm all'attaccatura del manico. La flessibilità è ottimale.
- Manico in faggio verniciato.



STANLEY	Larghezza (mm)			€	
2-26-710	20	-	12	2,61	3253562267108
2-26-711	30	-	12	2,94	3253562267115
2-26-712	40	-	12	2,99	3253562267122
2-26-713	50	-	12	3,15	3253562267139
2-26-714	60	-	12	3,53	3253562267146
2-26-715	70	-	12	3,85	3253562267153
2-26-716	80	-	12	4,10	3253562267160

FORBICI UNIVERSALI

STANLEY

- Ideali per qualsiasi necessità di taglio.
- Possono essere utilizzate su tessuti anche pesanti.
- Lame in acciaio inox, assicurano durata e taglio pulito.
- Lunghezza totale mm.240.
- Impugnatura ergonomica, consente di tagliare senza sforzo.



STANLEY				€	
STHT0-14102		X	6	7,75	3253560141028

TAGLIAVETRO

STANLEY

- Testa a 6 rotelle, in acciaio.
- In busta.



STANLEY				€	
2-14-040		X	12	8,45	3253561140402

TAGLIAVETRO / TAGLIAPIASTRELLE

STANLEY

- In acciaio al carburo.
- Precisione di taglio e durata eccezionali.
- Manico verniciato. In busta.



STANLEY	Descrizione			€	
2-14-041	Diametro rotella 5 mm, angolo taglio 135 °	X	6	19,10	3253561140419

VENTOSA PER SOLLEVAMENTO

STANLEY

- Per vetro e superfici lisce.
- Disco in gomma 120 mm.
- Portata max. 30 kg.



STANLEY				€	
2-14-053		X	1	14,60	3253562140531

VENTOSA PER SOLLEVAMENTO DOPPIA

STANLEY

- Per vetro e superfici lisce.
- Disco in gomma 120 mm.
- Portata max 60 kg.



STANLEY				€	
2-14-054		X	1	24,50	3253562140548

UTENS



ILERIA

MECCANICA

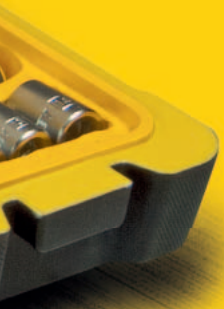

CHIAVI A BUSSOLA E ACCESSORI

CARRELLO 7 CASSETTI

STANLEY

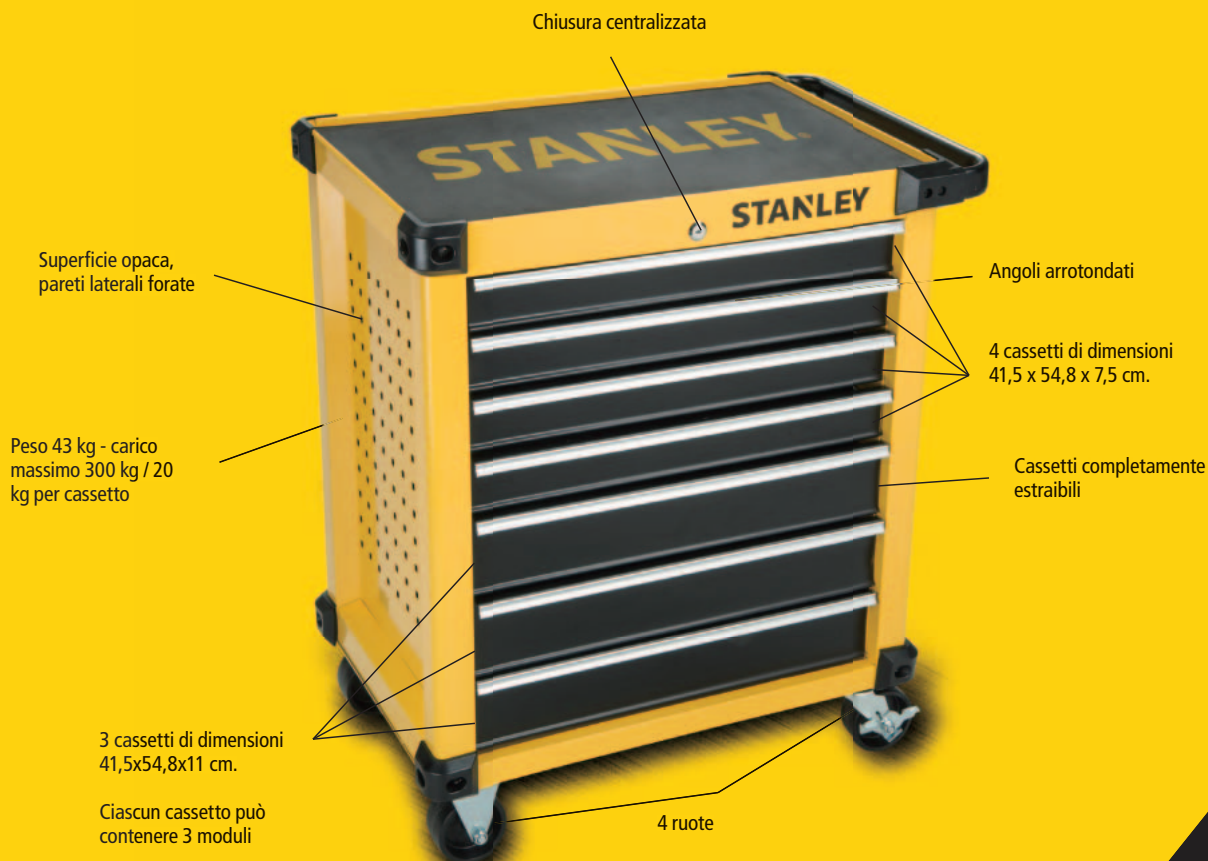

NUOVO

STANLEY	Dimensioni (cm)			€	
STMT1-74306	69 x 88,9 x 46,2	-	1	450,00	3253560743062

MODULO PINZETTERIA

STANLEY

- Pinze in acciaio al carbonio forgiato e temprato.
- Taglienti temprati ad induzione
- Impugnature bi-material, design ergonomico.
- Dimensioni: 38,6x18,8x4,8 cm.
- Si inserisce perfettamente nelle cassette in metallo cod. STST1-75507 / STST1-75508 / STST1-75509 / STST1-75510 e nel carrello cod. STMT1-74306.



NUOVO

STANLEY	Contenuto			€	
STMT1-74179	Pinze becchi lunghi piegati 200 mm, tronchesi diagonali 150 mm, pinza universale 180 mm, spelafili 150 mm	-	4	40,00	3253560741792

MODULO PINZE PER ANELLI ELASTICI

STANLEY

- Pinze in acciaio al carbonio forgiato e temprato.
- Impugnatura a doppia immersione.
- Dimensioni: 38,6x18,8x4,8 cm.
- Si inserisce perfettamente nelle cassette in metallo cod. STST1-75507 / STST1-75508 / STST1-75509 / STST1-75510 e nel carrello cod. STMT1-74306.



NUOVO

STANLEY	Contenuto			€	
STMT1-74180	Pinza per interni, becchi diritti 180 mm Pinza per esterni, becchi diritti 180 mm Pinza per interni, becchi piegati 180 mm Pinza per esterni, becchi piegati 180 mm	-	4	42,00	3253560741808

MODULO SET 36 PZ CHIAVI A BUSSOLA - ATT. 3/8"

STANLEY

- Bussole esagonali/poligonali in acciaio al cromo vanadio, profilo Maxi-Drive che riduce l'usura del bullone
- Cricchetto reversibile in acciaio al cromo vanadio con sistema di bloccaggio della bussola. Impugnatura ergonomica bi-material resistente agli agenti chimici. Bottone di sgancio rapido della bussola.
- Inserti a bussola in acciaio S2, durezza HRC ± 2 , torsione incrementata del 20% rispetto al Cromo Vanadio
- Prolunghe in acciaio al cromo vanadio, finitura pulita
- Dimensioni: 38,6 x 18,8 x 4,8 cm
- Si inserisce perfettamente nelle cassette in metallo cod. STST1-75507 / STST1-75508 / STST1-75509 / STST1-75510 e nel carrello cod. STMT1-74306



NUOVO

STANLEY	Contenuto			€	
STMT1-74174	14 chiavi a bussola poligonali (8-9-10-11-12-13-14-15-16-17-18-19-21-22 mm), 13 chiavi a bussola esagonali lunghe (8-10-11-12-13-14-15-16-17-18-19-21-22 mm), 3 inserti esagonali a bussola (4-5-6 mm), 3 inserti Torx a bussola (T25-T30-T40), 1 prolunga 125 mm, 1 snodo universale, 1 cricchetto testa ovale	-	4	65,00	3253560741747

MODULO SET 23 PZ CHIAVI A BUSSOLA - ATT. 1/2"

STANLEY

- Bussole esagonali in acciaio al cromo vanadio, profilo Maxi-Drive che riduce l'usura del bullone
- Cricchetto reversibile in acciaio al cromo vanadio con sistema di bloccaggio della bussola. Impugnatura ergonomica bi-material resistente agli agenti chimici. Bottone di sgancio rapido della bussola.
- Prolunghe e snodo in acciaio al cromo vanadio, finitura pulita
- Impugnatura a "L" in acciaio al cromo vanadio, impugnatura zigrinata
- Dimensioni: 38,6x18,8x4,8 cm
- Si inserisce perfettamente nelle cassette in metallo cod. STST1-75507 / STST1-75508 / STST1-75509 / STST1-75510 e nel carrello cod. STMT1-74306



NUOVO

STANLEY	Contenuto			€	
STMT1-74173	18 chiavi a bussola esagonali (8-9-10-11-12-13-14-15-16-17-18-19-21-22-24-27-30-32 mm), 1 cricchetto reversibile testa ovale, 1 impugnatura a "L" 90°, 2 prolunghe 125 e 250 mm, 1 snodo universale	-	4	60,00	3253560741730

MODULO SET 24 PZ INSERTI A BUSSOLA TORX - ATT. 1/2"

STANLEY

- In acciaio al cromo vanadio, profilo Maxi Drive che riduce l'usura del bullone
- Dimensioni: 38,6 x 18,8 x 4,8 cm
- Si inserisce perfettamente nelle cassette in metallo cod. STST1-75507 / STST1-75508 / STST1-75509 / STST1-75510 e nel carrello cod. STMT1-74306



NUOVO

STANLEY	Contenuto			€	
STMT1-74176	9 inserti a bussola Torx (T20, T25, T27, T30, T40, T45, T50, T55, T60), 6 inserti lunghi a bussola Torx (T30, T40, T45, T50, T55, T60), 9 chiavi a bussola Torx (E10, E11, E12, E14, E16, E18, E20, E22, E24)	-	4	45,00	3253560741761

MODULO SET 60 PZ CHIAVI A BUSSOLA - ATT.1/4"

STANLEY

- Bussole esagonali in acciaio al cromo vanadio, profilo Maxi-Drive che riduce l'usura del bullone
- Cricchetto reversibile in acciaio al cromo vanadio con sistema di bloccaggio della bussola. Impugnatura ergonomica bi-material resistente agli agenti chimici. Bottone di sgancio rapido della bussola.
- Prolunghe e snodo in acciaio al cromo vanadio, finitura pulita
- Dimensioni: 38,6 x 18,8 x 4,8 cm
- Si inserisce perfettamente nelle cassette in metallo cod. STST1-75507 / STST1-75508 / STST1-75509 / STST1-75510 e nel carrello cod. STMT1-74306



NUOVO

STANLEY	Contenuto			€	
STMT1-74175	13 bussole esagonali standard (4-4,5-5-5,5-6-7-8-9-10-11-12-13-14 mm), 12 bussole esagonali lunghe (4-5-5,5-6-7-8-9-10-11-12-13-14 mm), 3 inserti a bussola punta a taglio (4-5,5-7 mm), 3 inserti a bussola punta Pozidriv (1-2-3), 3 inserti a bussola punta Phillips (1-2-3) 6 inserti a bussola esagonali (2-2,5-3-4-5-6 mm), 8 inserti a bussola punta Torx (T6-T7-T8-T9-T10-T15-T20-T25), 6 bussole Torx (E4-E5-E6-E7-E8-E10), 1 cricchetto testa ovale, 1 impugnatura porta bussole, 2 prolunghe 50 e 100 mm, 1 snodo, 1 leva a T con attacco quadro scorrevole	-	4	65,00	3253560741754

MODULO SET 16 CHIAVI COMBinate

STANLEY

- Ganasce anti-slip che assicurano una presa salda su bulloni e dadi.
- Profilo Maxi Drive che riduce l'usura del bullone ed assicura la massima torsione
- Finitura opaca
- Dimensioni: 38,6 x 18,8 x 4,8 cm
- Si inserisce perfettamente nelle cassette in metallo cod. STST1-75507 / STST1-75508 / STST1-75509 / STST1-75510 e nel carrello cod. STMT1-74306



NUOVO

STANLEY	Contenuto			€	
STMT1-74178	16 chiavi combinate (6-7-8-9-10-11-12-13-14-15-16-17-18-19-22-24 mm)	-	4	79,00	3253560741785

MODULO SET 8 GIRAVITI CUSHION GRIP

STANLEY

- Impugnatura trilobare bi-material per una presa morbida, maggior torsione e grande comfort.
- Punta in acciaio al cromo vanadio di lunga durata, magnetica per agevolare la presa ed il posizionamento della vite.
- Identificazione del tipo di punta sull'impugnatura.
- Foro nell'impugnatura.
- Dimensioni: 38,6 x 18,8 x 4,8 cm
- Si inserisce perfettamente nelle cassette in metallo cod. STST1-75507 / STST1-75508 / STST1-75509 / STST1-75510 e nel carrello cod. STMT1-74306



NUOVO

STANLEY	Contenuto			€	
STMT1-74181	4 punte a taglio (3x100mm, 5x150mm, 6,5x150mm, 8x200mm), 4 punte Phillips (Ph.0x60mm, Ph.1x100mm, Ph.2x125mm, Ph.3x150mm)	-	4	29,00	3253560741815

MODULO SET 6 GIRAVITI TORX CUSHION GRIP

STANLEY

- Impugnatura trilobare bi-material per una presa morbida, maggior torsione e grande comfort.
- Punta in acciaio al cromo vanadio di lunga durata, magnetica per agevolare la presa ed il posizionamento della vite.
- Identificazione del tipo di punta sull'impugnatura.
- Foro nell'impugnatura.
- Dimensioni: 38,6 x 18,8 x 4,8 cm
- Si inserisce perfettamente nelle cassette in metallo cod. STST1-75507 / STST1-75508 / STST1-75509 / STST1-75510 e nel carrello cod. STMT1-74306



NUOVO

STANLEY	Contenuto			€	
STMT1-74182	T10x80 mm, T15x80 mm, T20x120 mm, T25x120 mm, T30x120 mm, T40x120 mm	-	4	25,00	3253560741822

CARRELLO A 6 CASSETTI - VUOTO

STANLEY

- Sei cassetti: 3 cassetti alti 60 mm + 3 cassetti alti 130 mm. Realizzato completamente in metallo, piano di lavoro con tappetino in materiale sintetico, chiusura centralizzata. Apertura completa dei cassetti, diametro ruote 125 mm - due ruote pivotanti e con freno. Carico statico massimo 800 kg e 15/20 kg per cassetto. Fornito senza utensili.



STANLEY	Dimensioni (cm)			€	
1-94-737	44 x 90 x 67,5	-	1	540,00	3253561947377

CASSETTA CANTILEVER

STANLEY

- 5 scomparti, impugnatura a due manici che consentono l'accesso totale negli scomparti



STANLEY	Dimensioni (cm)			€	
1-94-738	20,8 x 20,8 x 45	-	1	44,00	3253561947384

CHIAVI A BUSSOLA BOCCA ESAGONALE ATT. 1/2" MM

STANLEY

- Finitura cromata e satinata. Profilo Maxi Drive: massima trasmissione della coppia - lavora sui lati dell'esagono non sugli spigoli. Conforme alle norme ISO 1174 e DIN 3124. Per uso a mano.

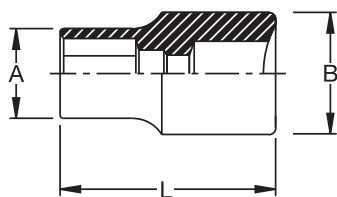

STANLEY	Misura (mm)	A mm	B mm	L (mm)	Peso (gr)	☐	☒	€	☐☐☐
1-17-086	8	12	22	38	45	X	10	3,02	3253561170867
1-17-087	9	14	22	38	45	X	10	3,02	3253561170874
1-17-088	10	15	22	38	45	X	10	3,02	3253561170881
1-17-089	11	17	22	38	45	X	10	3,02	3253561170898
1-17-090	12	18	22	38	50	X	10	3,02	3253561170904
1-17-091	13	19	22	38	50	X	10	3,02	3253561170911
1-17-092	14	20	22	38	55	X	10	3,34	3253561170928
1-17-093	15	21	22	38	50	X	10	3,34	3253561170935
1-17-094	16	22	23	38	65	X	10	3,34	3253561170942
1-17-095	17	23	24	38	65	X	10	3,81	3253561170959
1-17-096	18	23	25	38	70	X	10	3,81	3253561170966
1-17-097	19	24	26	38	75	X	10	3,81	3253561170973
1-17-098	20	24	27	38	75	X	10	4,13	3253561170980
1-17-099	21	24	28	38	80	X	10	4,13	3253561170997
1-17-250	22	26	30	40	100	X	10	4,13	3253561172502
1-17-251	23	26	31	40	100	X	10	4,30	3253561172519
1-17-252	24	26	32	40	100	X	10	4,30	3253561172526
1-17-253	26	29	34	43	130	X	5	4,77	3253561172533
1-17-254	27	29	36	43	145	X	5	4,77	3253561172540
1-17-255	28	30	38	43	165	X	5	4,88	3253561172557
1-17-256	29	31	38	43	165	X	5	5,20	3253561172564
1-17-257	30	32	40	43	190	X	5	5,30	3253561172571
1-17-258	32	34	42	43	205	X	5	5,35	3253561172588
0-72-587	36	38	45	43	230	X	2	6,00	3253560725877

CHIAVI A BUSSOLA BOCCA POLIGONALE ATT. 1/2" - MM

STANLEY

- Finitura cromata e satinata, Profilo Maxi Drive: massima trasmissione della coppia - lavora sui lati dell'esagono non sugli spigoli. Conforme alle norme ISO 1170 e DIN 3120. Per uso a mano

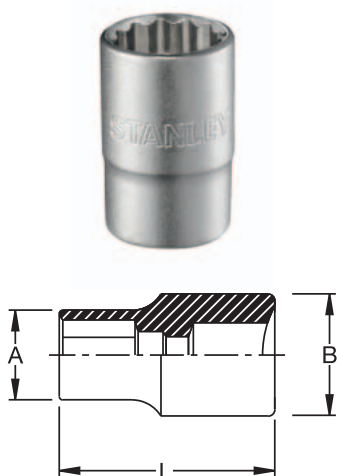

STANLEY	Misura (mm)	A mm	B mm	L (mm)	Peso (gr)			€	
1-17-051	8	12	22	38	45	X	10	3,02	3253561170515
1-17-052	9	14	22	38	40	X	10	3,02	3253561170522
1-17-053	10	15	22	38	45	X	10	3,02	3253561170539
1-17-054	11	17	22	38	45	X	10	3,02	3253561170546
1-17-055	12	18	22	38	45	X	10	3,02	3253561170553
1-17-056	13	19	22	38	45	X	10	3,02	3253561170560
1-17-057	14	20	22	38	50	X	10	3,34	3253561170577
1-17-058	15	21	22	38	50	X	10	3,34	3253561170584
1-17-059	16	22	23	38	60	X	10	3,34	3253561170591
1-17-060	17	23	24	38	65	X	10	3,81	3253561170607
1-17-061	18	23	25	38	65	X	10	3,81	3253561170614
1-17-062	19	24	26	38	65	X	10	3,81	3253561170621
1-17-063	20	24	27	38	65	X	10	4,13	3253561170638
1-17-064	21	24	28	38	70	X	10	4,13	3253561170645
1-17-065	22	26	30	40	90	X	10	4,13	3253561170652
1-17-066	23	26	31	40	85	X	10	4,30	3253561170669
1-17-067	24	26	32	40	95	X	10	4,30	3253561170676
1-17-068	26	29	34	43	125	X	5	4,77	3253561170683
1-17-069	27	29	36	43	145	X	5	4,77	3253561170690
1-17-070	28	30	38	43	160	X	5	4,88	3253561170706
1-17-071	29	31	38	43	155	X	5	5,20	3253561170713
1-17-072	30	32	40	43	180	X	5	5,30	3253561170720
1-17-073	32	34	42	43	200	X	5	5,35	3253561170737

CHIAVI A BUSSOLA LUNGHE BOCCA POLIGONALE ATT.1/2" - MM

STANLEY

- Finitura cromata e satinata. Profilo Maxi Drive: massima trasmissione della coppia - lavora sui lati dell'esagono non sugli spigoli. Conforme alle norme ISO 1174 e DIN 3120. Per uso a mano.

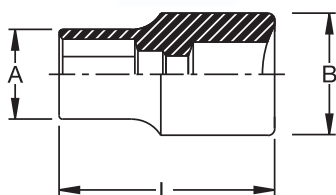

STANLEY	Misura (mm)	A mm	B mm	L (mm)	Peso (gr)			€	
0-72-429	10	16	21	79	108	X	6	3,23	3253560724290
0-17-278	12	18	22	79	110	X	6	3,23	3253560172787
0-17-279	13	19	22	79	112	X	6	3,23	3253560172794
0-17-280	14	20	22	79	115	X	6	3,60	3253560172800
0-17-281	15	21	22	79	117	X	6	3,71	3253560172817
0-17-282	16	22	23	79	120	X	6	3,92	3253560172824
0-17-283	17	24	24	79	140	X	6	3,98	3253560172831
0-17-284	18	25	25	79	155	X	6	3,98	3253560172848
0-17-285	19	27	27	79	180	X	6	4,29	3253560172855
0-17-286	21	28	28	79	180	X	4	4,29	3253560172862
0-17-287	22	30	30	79	215	X	4	4,77	3253560172879
0-17-289	24	28	32	79	225	X	4	4,77	3253560172893
0-17-290	27	32	36	79	265	X	4	5,15	3253560172909
0-17-291	30	35	40	79	290	X	2	5,15	3253560172916
0-17-292	32	36	42	79	320	X	2	5,70	3253560172923

CRICCHETTO ATT. 1/4"

STANLEY

- 54 denti - angolo di ripresa 6,7°, finitura cromata e satinata, impugnatura ergonomica bi-material. Conforme alle norme ISO 1174 e DIN 3120. Per uso a mano.



STANLEY	Attacco (poll)	L (mm)	Peso (gr)			€	
1-13-770	1/4"	144	120	X	5	28,00	3253561137709

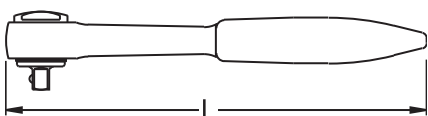

PORTABUSSOLE CON IMPUGNATURA FATMAX® - ATT. 1/4"

STANLEY
FATMAX

- Impugnatura ergonomica bi-material, resistente ai solventi chimici, finitura cromata e satinata



STANLEY	Attacco (poll)	Lunghezza (mm)	Peso (gr)			€	
1-13-910	1/4"	158	70	X	5	6,00	3253561139109

CRICCHETTO ATT. 3/8"

STANLEY

- 54 denti, angolo ripresa 6,7°, finitura cromata e satinata. Impugnatura ergonomica bi-material. Conforme alle norme ISO 1174 e DIN 3120. Per uso a mano.

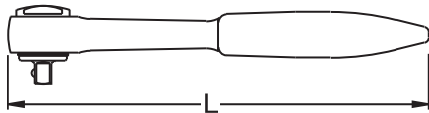

STANLEY	Attacco (poll)	L (mm)	Peso (gr)			€	
1-13-848	3/8"	200	275	X	5	30,50	3253561138485

CRICCHETTO ATT. 1/2"

STANLEY

- 54 Denti - angolo di ripresa 6,7°. Finitura cromata e satinata, impugnatura ergonomica bi-material. Conforme alle norme ISO 3315 e DIN 3122. Per uso a mano.

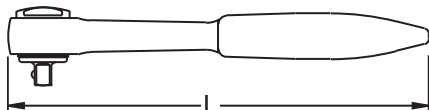

STANLEY	Attacco (poll)	L (mm)	Peso (gr)			€	
1-13-708	1/2"	250	505	X	5	37,00	3253561137082

PROLUNGHE ATT. 1/2"

STANLEY

- Finitura cromata e satinata. Conforme alle norme ISO 3316 e Din 3123. Per uso a mano.

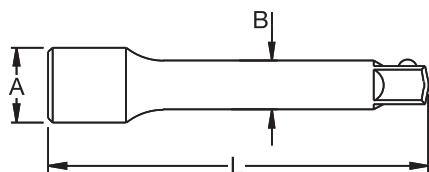

STANLEY	Attacco (poll)	A mm	B mm	L (mm)	Peso (gr)			€	
1-13-710	1/2"	23	17	75	125	X	5	7,75	3253561137105
1-17-260	1/2"	23	17	125	210	X	5	9,20	3253561172601
1-17-261	1/2"	23	17	250	410	X	5	10,90	3253561172618

LEVA A T CON QUADRO SCORREVOLE - ATT. 1/2"

STANLEY

- Finitura cromata e satinata. Conforme alle norme ISO 3315 e Din 3122. Per uso a mano.

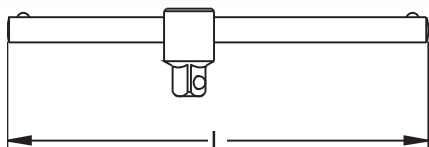
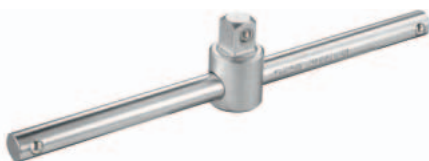

STANLEY	Attacco (poll)	L (mm)	Peso (gr)			€	
1-17-259	1/2"	240	320	X	5	11,40	3253561172595

RACCORDO RIDUTTORE - 1/2" FEMMINA X 3/8" MASCHIO

STANLEY

- Finitura cromata e satinata. Conforme alle norme ISO 3316 e Din 3123. Per uso a mano.

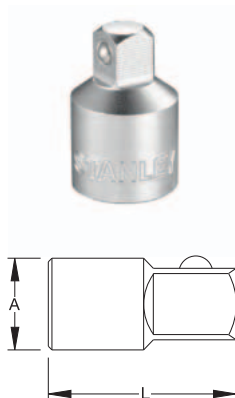

STANLEY	Attacco (poll)	A mm	L (mm)	Peso (gr)			€	
1-17-262	1/2"	22	34	45	X	5	4,45	3253561172625

SNODO CARDANICO ATT. 1/2"

STANLEY

- Finitura cromata e satinata. Conforme alle norme ISO 3316 e Din 3123. Per uso a mano.



STANLEY	Attacco (poll)	A mm	L (mm)	Peso (gr)			€	
1-17-264	1/2"	25	68	145	X	5	9,60	3253561172649

SET CHIAVI A BUSSOLA

SET 84 PZ CHIAVI A BUSSOLA FATMAX® - ATT. 1/2"+1/4"

STANLEY
FATMAX

- Finitura satinata.
- Robusta valigetta FatMax®.



STANLEY	Contenuto			€	
FMHT0-73022	2 cricchetti FatMax® a 60 denti 1/2" e 1/4", 13 chiavi a bussola esag. 1/2" da 10 a 24 mm, 12 chiavi a bussola esag. 1/4" da 3,5 a 14 mm, 9 chiavi a bussola esag. lunghe 1/4" da 4 a 13 mm, 20 inserti 1/4", 2 prolunghe 1/2" da 75 e 125 mm, 2 snodi 1/4" e 1/2", 2 bussole per candele 1/2" (16 e 21 mm), 1 leva a T con quadro scorrevole 1/4", 1 impugnatura porta bussole FatMax® 1/4", 10 chiavi combinate da 8 a 17 mm, 1 adattatore per inserti 1/4", 9 chiavi a bussola con inserto esagonale da 4 a 10 mm.	-	1	137,00	3253560730222

SET 96 PZ CHIAVI A BUSSOLA FATMAX® - ATT. 1/2" + 1/4" + 3/8"

STANLEY
FATMAX

- Finitura satinata.
- Robusta valigetta FatMax®.



STANLEY	Contenuto			€	
FMHT0-73925	3 cricchetti FatMax® a 60 denti 1/2"-3/8"-1/4", 11 chiavi a bussola esag. 1/2" da 14 a 24 mm, 12 chiavi a bussola esag. 3/8" da 8 a 19 mm, 14 chiavi a bussola esag. 1/4" da 3,5 a 14 mm, 20 inserti 1/4", 2 prolunghe 1/2" da 75 e 125 mm, 2 prolunghe 3/8" da 75 e 150 mm, 2 prolunghe 1/4" da 75 e 150 mm, 3 snodi 1/4"-3/8"-1/2", 1 impugnatura porta bussole FatMax® 1/4", 1 leva a T con quadro scorrevole 1/4", 10 chiavi combinate da 8 a 17 mm, 1 adattatore per inserti 1/4", 14 chiavi maschio esag.piegate.	-	1	148,00	3253560739256

SET 50 PZ CHIAVI A BUSSOLA FATMAX® - ATT.1/2"

STANLEY
FATMAX

- Finitura satinata.
- Robusta valigetta FatMax®.



STANLEY	Contenuto			€	
FMHT0-73926	1 cricchetto FatMax® a 60 denti 1/2", 21 chiavi a bussola esag. 1/2" da 10 a 32 mm, 10 inserti 1/4", 2 prolunghe 1/2" da 75 e 125 mm, 1 snodo 1/2", 1 chiave a bussola per candele 1/2" da 16 mm, 1 impugnatura porta bussola FatMax® 1/4", 12 chiavi combinate da 8 a 19 mm, 1 adattatore per inserti 1/4".	-	1	106,00	3253560739263

SET 25 PZ CHIAVI A BUSSOLA FATMAX® - ATT.1/2"

STANLEY
FATMAX

- Finitura satinata.
- Robusta valigetta FatMax®.



STANLEY	Contenuto			€	
FMHT0-73023	1 cricchetto FatMax® a 60 denti, 15 chiavi a bussola esag. da 10 a 24 mm, 5 chiavi a bussola esag. lunghe da 9 a 14 mm, 1 prolunga da 75 mm, 1 snodo, 2 chiavi a bussola per candele da 16 e 21 mm.	-	1	64,00	3253560730239

SET 25 PZ CHIAVI A BUSSOLA FATMAX® - ATT. 1/4"

STANLEY
FATMAX

- Finitura satinata.
- Robusta valigetta FatMax®.



STANLEY	Contenuto			€	
FMHT0-73024	1 cricchetto FatMax® a 60 denti, 14 chiavi a bussola esag. da 3,5 a 14 mm, 6 chiavi a bussola esag. lunghe da 8 a 13 mm, 2 prolunghe 75 e 150 mm, 1 snodo, 1 leva a T con quadro scorrevole.	-	1	47,00	3253560730246

SET 75 PZ CHIAVI A BUSSOLA - ATT. 1/2"+1/4"

STANLEY

- Finitura satinata.
- Robusta valigetta.



STANLEY	Contenuto			€	
STHT0-73927	2 cricchetti a 54 denti 1/2" - 1/4", 10 chiavi a bussola esag.1/2" da 10 a 22 mm, 13 chiavi a bussola esag.1/4" da 4 a 14 mm, 6 chiavi a bussola con inserto esag. (3-4-5-6-8-10 mm), 3 chiavi a bussola con inserto std (4-5,5-7) 1 bussola per candele 1/2" 21 mm, 2 prolunghe 1/4" 75 e 150 mm, 1 snodo 1/4", 20 inserti 1/4", 1 leva a T con quadro scorrevole 1/4", 1 impugnatura maschio 1/4" FatMax, 1 adattatore per inserti 1/4", 14 chiavi maschio esag.piegate.	-	1	88,00	3253560739270

SET 50 PZ CHIAVI A BUSSOLA - ATT. 1/2"+1/4"

STANLEY

- Finitura satinata.
- Robusta valigetta.



STANLEY	Contenuto			€	
STHT0-73928	2 cricchetti a 54 denti 1/2" e 1/4", 12 chiavi a bussola esag.1/2" da 10 a 24 mm, 13 chiavi a bussola esag.1/4" da 4 a 14 mm, 6 chiavi a bussola esag.lunghe 1/4" da 7 a 13 mm, 2 prolunghe 1/4" 75 e 150 mm, 1 prolunga 1/2" 125 mm, 2 snodi 1/2" e 1/4", 1 adattatore per inserti 1/4", 1 impugnatura maschio 1/4" FatMax, 10 inserti 1/4".	-	1	81,50	3253560739287

SET 30 PZ CHIAVI A BUSSOLA - ATT. 1/2"

STANLEY

- Finitura satinata.
- Robusta valigetta.



STANLEY	Contenuto			€	
STHT0-73929	1 cricchetto a 54 denti, 14 chiavi a bussola esag. 1/2" da 10 a 24 mm, 8 inserti esag. 1/4" da 4 a 11 mm, 2 chiavi a bussola per candele 16 e 21 mm, 2 prolunghe 75 e 125 mm, 1 snodo, 1 adattatore per inserti, 1 impugnatura maschio 1/4" FatMax.	-	1	61,00	3253560739294

SET 75 PZ CHIAVI A BUSSOLA - ATT. 1/2"+1/4"

STANLEY

- Finitura cromata nera.
- Robusta valigetta.



STANLEY	Contenuto			€	
STHT0-73398	2 cricchetti a 54 denti 1/2" e 1/4", 10 chiavi a bussola esag. 1/2" da 10 a 22 mm, 13 chiavi a bussola esag. 1/4" da 4 a 14 mm, 3 inserti a bussola std 1/4", 6 inserti a bussola esag. 1/4" da 3 a 10 mm, 2 prolunghe 1/4" 75 e 150 mm, 1 snodo 1/4", 1 leva a T con quadro scorrevole 1/4", 1 adattatore per inserti 1/4", 14 chiavi maschio esag.piegate, 1 bussola per candele 1/2" 21 mm, 1 impugnatura maschio 1/4" FatMax, 20 inserti 1/4".	-	1	81,00	3253560733988

SET 50 PZ CHIAVI A BUSSOLA - ATT. 1/2"+1/4"

STANLEY

- Finitura cromata nera.
- Robusta valigetta.



STANLEY	Contenuto			€	
STHT0-73399	2 cricchetti a 54 denti 1/2" e 1/4", 11 chiavi a bussola esag.1/2" da 10 a 24 mm, 13 chiavi a bussola esag.1/4" da 4 a 14 mm, 6 chiavi a bussola esag.lunghe 1/4" da 7 a 13 mm, 2 prolunghe 1/4" 75 e 150 mm, 1 prolunga 1/2" 125 mm, 2 snodi 1/4" e 1/2", 1 adattatore per inserti 1/4", 1 impugnatura maschio 1/4" FatMax, 1 adattatore porta inserti 1/4", 10 inserti 1/4".	-	1	75,00	3253560733995

SET 30 PZ CHIAVI A BUSSOLA - ATT. 1/2"

STANLEY

- Finitura cromata nera.
- Robusta valigetta.



STANLEY	Contenuto			€	
STHT0-73401	1 cricchetto 54 denti, 14 chiavi a bussola esag. da 10 a 24 mm, 2 bussole per candele 16 e 21 mm, 8 inserti a bussola esag. da 4 a 11 mm, 2 prolunghe 75 e 125 mm, 1 snodo, 1 adattatore per inserti, 1 impugnatura maschio FatMax.	-	1	58,00	3253560734015

SET 80 PZ CHIAVI A BUSSOLA - ATT. 1/2"+1/4"+3/8"

STANLEY

- Finitura cromata.
- Robusta valigetta.



STANLEY	Contenuto			€	
STHT0-73930	3 cricchetti a 43 denti 1/2"-3/8"-1/4", 6 chiavi a bussola esag.1/2" da 14 a 22 mm, 10 chiavi a bussola esag.3/8" da 10 a 19 mm, 13 chiavi a bussola esag.1/4" da 3,5 a 13 mm, 1 prolunga 1/2" 75 mm, 1 prolunga 3/8" 150 mm, 1 prolunga 1/4" 75 mm, 1 impugnatura maschio 1/4" FatMax, 3 inserti a bussola std 1/4", 6 inserti a bussola esag.1/4" da 3 a 10 mm, 20 inserti 1/4", 1 adattatore per inserti 1/4", 14 chiavi maschio esag.piegate.	-	1	66,00	3253560739300

SET 28 PZ CHIAVI A BUSSOLA - ATT. 1/4"

STANLEY

- Finitura cromata.
- Robusta valigetta.



STANLEY	Contenuto			€	
STHT0-73931	1 cricchetto a 43 denti, 13 chiavi a bussola esag.da 3,5 a 14 mm, 10 inserti, 1 prolunga 75 mm, 1 impugnatura maschio FatMax, 1 snodo, 1 adattatore per inserti.	-	1	27,00	3253560739317

SET 40 PZ. CHIAVI A BUSSOLA FATMAX® - ATT. 1/2"

STANLEY
FATMAX



STANLEY	Contenuto			€	
1-99-056	21 bussole esagonali 1/2" (10-32 mm), 1 cricchetto reversibile 1/2", 2 prolunghe (125 e 250 mm), 1 maniglia a T, 1 snodo 1/2", 1 adattatore 1/2" + 3/8", 13 chiavi combinate (7-19 mm). Alloggiamento per inserti.	-	1	129,00	3253561990564

SET 74 PZ. CHIAVI A BUSSOLA - ATT. 1/2"

STANLEY



STANLEY	Contenuto			€	
1-94-670	<p>Quadro 1/2": 1 cricchetto con impugnatura bi-material, 17 chiavi a bussola esagonali: 10-11-12-13-14-15-16-17-18-19-20-21-22-24-27-30-32 mm, 10 chiavi a bussola esagonali lunghe: 10-11-12-13-14-15-17-18-19-22 mm. 1 prolunga 125 mm, 2 bussole per candele 16 e 21 mm, 1 snodo cardanico.</p> <p>1 portainseri 1/2" e 5/16", 1 prolunga 250 mm + 1 quadro scorrevole. Esagonale 1/4": 23 inserti 25 mm: esagonali 4-5-6-8 mm, standard 8-10-12 mm, Phillips 1-2-3, Pozidriv 1-2-3, Torx T20-T25-T27-T30-T40. Torx Tamper T20-T25-T27-T30-T40. 1 quadro maschio con impugnatura. 1 portainseri. Esagonale 5/16": 14 inserti 25 mm : esagonali : 10-12-14 mm. Phillips 4. Pozidriv 4. Torx T45-T50-T55-T60. Torx Tamper T40-T45-T50-T55-T60.</p>	-	1	117,00	3253561946707

SET 97 PZ. CHIAVI A BUSSOLA - ATT. 1/2" + 1/4"

STANLEY



STANLEY	Contenuto			€	
1-94-668	<p>Quadro 1/2": 1 cricchetto con impugnatura bi-material, 16 chiavi a bussola esagonali: 10-11-12-13-14-15-16-17-18-19-21-22-24-27-30-32 mm. 1 snodo universale. 4 bussole esagonali lunghe: 14-15-17-19 mm. 2 bussole per candele 16 e 21 mm. 1 prolunga 250 mm+1 quadro scorrevole. 1 prolunga 125 mm. 1 porta inserti 1/2" F.</p> <p>Quadro 1/4":</p> <p>1 cricchetto con impugnatura bi-material.</p> <p>14 chiavi a bussola esagonali: 3,5-4-4,5-5-5,5-6-7-8-9-10-11-12-13-14 mm. 8 chiavi a bussola esagonali lunghe: 6-7-8-9-10-11-12-13 mm. 1 prolunga 100 mm. 1 snodo cardanico. 1 quadro scorrevole 100 mm.</p> <p>1 portainseri 1/4" F. 1 quadro maschio con impugnatura.</p> <p>Quadro 1/4": 26 inserti 25 mm: esagonale 3-4-5-6 mm, standard 4-4,5-5-5,5-6-6,5-8 mm. Phillips 1-2. Pozidriv 1-2. Torx T10-T15-T20-T25-T30-T40. Torx Tamper T10-T15-T20-T25-T30. Quadro 5/16": 15 inserti 25 mm : esagonale 8-10-12-14 mm, standard 8-10-12 mm. Ph. 3-4. Pozidriv 3-4. Torx T45-T50-T55-T60.</p>	-	1	127,00	3253561946684

SET 77 PZ. CHIAVI A BUSSOLA - ATT. 1/2" + 1/4"

STANLEY



STANLEY	Contenuto			€	
1-94-669	<p>Quadro 1/2": 1 cricchetto con impugnatura bi-material, 16 chiavi a bussola esagonali: 10-11-12-13-14-15-16-17-18-19-21-22-24-27-30-32 mm. 2 bussole per candele 16 e 21 mm. 1 prolunga 125 mm. 1 prolunga 250 mm+1 quadro scorrevole. 1 snodo cardanico. Quadro 1/4": 1 cricchetto con impugnatura bi-material. 14 chiavi a bussola esagonali: 3,5-4-4,5-5-5,5-6-7-8-9-10-11-12-13-14 mm. 3 chiavi a bussola esagonali lunghe: 8-10-13 mm. 1 prolunga 100 mm. 1 quadro scorrevole 100 mm. 1 snodo cardanico. 1 portainseri. Esagonale 1/4": 1 portainseri con impugnatura bi-material. 31 inserti 25 mm: esagonale 3-4-5-6-8 mm, standard 4-4,5-5-5,5-6-6,5-8 mm. Phillips 0-1-2-3. Pozidriv 1-2-3. Torx T10-T15-T20-T25-T30-T40. Torx Tamper T10-T15-T20-T25-T30-T40.</p>	-	1	114,00	3253561946691

SET 23 PZ. CHIAVI A BUSSOLA - ATT. 1/2"

STANLEY



STANLEY	Contenuto			€	
1-94-671	Quadro 1/2": 1 cricchetto con impugnatura bi-material, 18 chiavi a bussola esagonali: 8-10-11-12-13-14-15-16-17-18-19-21-22-23-24-27-30-32 mm. 3 prolunghie 75-125-250 mm. 1 snodo cardanico	-	1	74,00	3253561946714

SET 35 PZ. CHIAVI A BUSSOLA - ATT. 1/4"

STANLEY



STANLEY	Contenuto			€	
1-94-672	Quadro 1/4". 1 cricchetto con impugnatura bi-material, 13 chiavi a bussola esagonali: 4-4,5-5-5,5-6-7-8-9-10-11-12-13-14 mm. 2 prolunghie 50 e 100 mm. 1 snodo cardanico. 1 portainseri con impugnatura bi-material. 1 portainseri. 16 inserti 25 mm: standard 4-5,5-6,5 mm, Pozidriv 1-2-3, Torx Tamper T10-T15-T20-T25-T30-T40, esagonali 3-4-5-6 mm	-	1	58,00	3253561946721

SET 20 PZ. CHIAVI A BUSSOLA - ATT. 3/8"

STANLEY



STANLEY	Contenuto			€	
1-94-673	Quadro 3/8": 1 cricchetto con impugnatura bi-material, 15 chiavi a bussola esagonali: 7-8-9-10-11-12-13-14-15-16-17-18-19-21-22 mm. 1 prolunga 125 mm. 1 prolunga 250 mm + 1 quadro scorrevole. 1 snodo cardanico.	-	1	57,00	3253561946738

SERIE 7 CHIAVI A T CON MASCHIO ESAGONALE

STANLEY

- Per viti con esagono incassato. Acciaio al silicio cromo vanadio. Esecuzione cromata con estremità brunate per garantire la precisione e il perfetto accoppiamento della vite.



STANLEY	Contenuto			€	
1-95-415	7 pz: 2 - 2,5 - 3 - 4 - 5 - 6 - 8 mm	-	1	108,00	3253561954153

SET 19 PZ INSERTI 25 MM. ATT. 1/4" + 1 ADATTATORE MAGNETICO.

STANLEY



STANLEY	Attacco (poll)	Contenuto			€	
1-13-901	1/4"	std 4,5-5,5-6,5 mm. Torx T10-T15-T20-T25-T30-T40. Ph. 1-Ph.2, esag 3-4-5-6 mm. Pz. 1-Pz.2-Pz.3. Adattatore magnetico 60 mm.	-	6	14,00	3253561139017

SET 61 PZ INSERTI 25 MM. ATT. 1/4" + 1 PORTAINSERTI MAGNETICO A SGANCIO VELOCE

STANLEY

- In espositore da banco



STANLEY	Attacco (poll)	Contenuto			€	
1-13-902	1/4"	std 4-4,5-5,5-6-6,5-8 mm. Ph0-Ph1-2xPh2-2xPh3-2xPh4-Pz0-Pz1-2xPz2-2xPz3-Pz4. Torx T10-T15-T20-T25-T27-T30. Torx Tamper 3xT10-3xT15-6xT20-3xT25-3xT30-3xT40. Esag. 3pz x 2 - 6pz x 3-4-5-6 mm. Portainseriti magnetico 60 mm.	-	5	34,60	3253561139024

SET 31 PZ INSERTI 25 MM. ATT. 1/4" + 1 PORTAINSERI MAGNETICO A SGANCIO VELOCE

STANLEY • In espositore da banco



STANLEY	Attacco (poll)	Contenuto			€	
1-13-903	1/4"	std 4-4,5-5,5 mm. Ph1-Ph2-Ph3-Pz1-Pz2-Pz3. Torx T10-T15-2xT20-2xT25-2xT27-2xT30-T40. Torx Tamper T10-T15-T20-T25-T30, esag. 3-4-5-6 mm, 1 adattatore att 1/4". Portainserti magnetico 60 mm	-	6	25,80	3253561139031

SET 32 PZ INSERTI 25 MM. ATT. 1/4" + 1 PORTAINSERI MAGNETICO A SGANCIO VELOCE

STANLEY • In espositore da banco



STANLEY	Attacco (poll)	Contenuto			€	
1-13-904	1/4"	Std 4-5,5-6,5-8 mm. Ph1-Ph2-Ph3-Pz1-Pz2-Pz3, esag 3-4-5-6 mm. Torx T8-T10-T15-T20-T25-T27-T30-T40. Torx Tamper T10-T15-T20-T25-T27-T30-T40. Portainserti magnetico 60 mm. Cricchetto att. 1/4". 1 adattatore att. 1/4"	-	5	37,40	3253561139048

SET 32 PZ INSERTI 25 MM. ATT. 1/4" + 1 PORTAINSERI MAGNETICO A SGANCIO VELOCE

STANLEY • In espositore da banco



STANLEY	Attacco (poll)	Contenuto			€	
1-13-905	1/4"	std 4,5-5,5-6,5-8 mm. Ph1-Ph2-Ph3-Pz1-Pz2-Pz3, esag 3-4-5-6 mm. Torx T8-T10-T15-T20-T25-T27-T30-T40. Torx Tamper T10-T15-T20-T25-T27-T30-T40. Adattatore att 1/4". Portainserti magnetico 60 mm. Chiave portainserti a cricchetto reversibile att 1/4".	-	5	37,40	3253561139055

SET 39 PZ INSERTI 25 MM. ATT. 1/4" + 1 PORTAINSERI MAGNETICO A SGANCIO VELOCE

STANLEY



STANLEY	Attacco (poll)	Contenuto			€	
1-13-906	1/4"	std 4-4,5-6,5-8 mm. Ph1-Ph2-Ph3-Pz1-Pz2-Pz3, esag 3-4-5-6 mm. Torx T8-T10-T15-T20-T25-T27-T30-T40. Torx Tamper T10-T15-T20-T25-T27-T30-T40. 7 chiavi a bussola att 1/4": 6-7-8-10-11-12-13 mm. Portainseri magnetico 60 mm. Cricchetto att 1/4". Adattatore att 1/4".	-	5	43,00	3253561139062

SET 39 PZ INSERTI 25 MM. ATT. 1/4" + 1 PORTAINSERI MAGNETICO A SGANCIO VELOCE

STANLEY



STANLEY	Attacco (poll)	Contenuto			€	
1-13-907	1/4"	std 4-4,5-6,5-8 mm. Ph1-Ph2-Ph3-Pz1-Pz2-Pz3, esag 3-4-5-6 mm. Torx T8-T10-T15-T20-T25-T27-T30-T40. 7 bussole att 1/4": 6-7-8-10-11-12-13 mm. Adattatore att 1/4". Portainseri magnetico 60 mm. Chiave portainseri a cricchetto reversibile att 1/4".	-	5	43,90	3253561139079

SET 9 PZ CRICCHETTO "ROTATOR" FATMAX® + BUSSOLE - ATTACCO 3/8"

STANLEY
FATMAX



- Finitura cromata nera. Cricchetto "Rotator" con impugnatura bi-material. Iso 3315 Din 3122. Meccanismo di serraggio attraverso la rotazione del manico. Confezione dimostrativa del funzionamento.

STANLEY	Contenuto			€	
0-94-606	1 cricchetto "Rotator" FatMax®, 8 bussole poligonali su supporto metallico (10-11-12-13-14-15-17-19 mm)	X	3	44,40	3253560946067

SET 11 PZ CRICCHETTO "ROTATOR" FATMAX® + BUSSOLE - ATTACCO 1/4"

STANLEY
FATMAX



- Finitura cromata nera. Cricchetto "Rotator" con impugnatura bi-material. Iso 3315 Din 3122. Meccanismo di serraggio attraverso la rotazione del manico. Confezione dimostrativa del funzionamento.

STANLEY	Contenuto			€	
0-94-607	1 cricchetto "Rotator" FatMax®, 10 bussole esagonali su supporto metallico (4-5-5,5-6-7-8-9-10-11-13 mm)	X	3	42,90	3253560946074

SET 9 PZ CRICCHETTO ESTENSIBILE + BUSSOLE - ATTACCO 3/8"

STANLEY



- Brevetto STANLEY. Il cricchetto si estende fino a 43 cm, con possibilità di fissaggio a 5 misure diverse. Testa snodata. Iso 3315 Din 3122. Confezione dimostrativa del funzionamento.

STANLEY	Contenuto			€	
0-94-609	1 cricchetto estensibile, 8 bussole poligonali su supporto metallico (8-10-11-12-13-15-17-19 mm)	X	3	44,90	3253560946098

SET 10 PZ CRICCHETTO MICROTOUGH™ + BUSSOLE - ATTACCO 1/4"

STANLEY



- Cricchetto reversibile a 72 denti con sgancio veloce della bussola e testa ridotta del 22% che garantisce un facile accesso in spazi ristretti. Brevetto STANLEY. Impugnatura bi-material. Iso 3315 Din 3122. Confezione dimostrativa del funzionamento.

STANLEY	Contenuto			€	
0-94-610	1 cricchetto reversibile Microtough™, 9 bussole esagonali su supporto metallico (4-5-5,5-6-7-8-10-11-13 mm.)	X	3	24,50	3253560946104

SET 9 PZ CRICCHETTO MICROTUGH™ + BUSSOLE - ATTACCO 3/8"

STANLEY

- Cricchetto reversibile a 72 denti con sgancio veloce della bussola e testa ridotta del 22% che garantisce un facile accesso in spazi ristretti. Brevetto STANLEY. Impugnatura bi-material. Iso 3315 Din 3122. Confezione dimostrativa del funzionamento.



STANLEY	Contenuto			€	
0-94-611	1 cricchetto reversibile Microtough™, 8 bussole poligonali su supporto metallico (8-10-11-12-13-15-17-19 mm.)	X	3	31,00	3253560946111

SET 10 CHIAVI A BUSSOLA - ATTACCO 1/4"

STANLEY

- Iso 1174 Din 3120
- da 4 a 13 mm



STANLEY				€	
STHT0-71888		X	4	9,30	3253560718886

SET 3 PROLUNGHE - ATTACCO 1/4"

STANLEY

- Iso 3316 Din 3123
- Lunghezza: 75-100-150 mm



STANLEY				€	
STHT0-85704		X	2	6,20	3253560857042

SET 2 SNODI ATT.3/8"+1/4" E ADATTATORE 3/8"F-1/4"M

STANLEY • Iso 3316 Din 3123



STANLEY				€	
STHT0-85727		X	2	9,30	3253560857271

CRICCHETTO MICROTOUGH™ - ATTACCO 1/4"

STANLEY

- Testa ulteriormente ridotta (20-30% in meno) rispetto ai cricchetti tradizionali.
- Meccanismo del cricchetto a 72 denti; lavora con incrementi di 5°, per serraggi più veloci anche in spazi ristretti.
- Finitura cromata lucida.
- Impugnatura bi-material Dynagrip™ per una presa assoluta anche con mani unte.
- Iso 3315 Din 3122



STANLEY	A (mm)	B (mm)	C (mm)	L (mm)			€	
4-85-576	19,0	22,0	12,0	143,0	X	5	21,50	325356485761

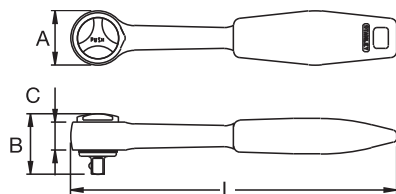

CRICCHETTO REVERSIBILE CON SGANCIO VELOCE DELLA BUSSOLA - ATTACCO 1/4"

STANLEY • Iso 3315



STANLEY	L (mm)	A (mm)	B (mm)	C (mm)			€	
4-86-395	160,0	26,0	29,0	13,5	X	5	19,40	3253564863957

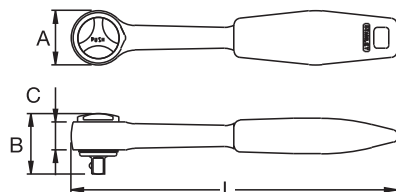

BUSSOLA PORTA INSERTI - ATTACCO 1/4"**STANLEY**

- Iso 1173 - Din 3126.
- Attacco 1/4" esagonale.

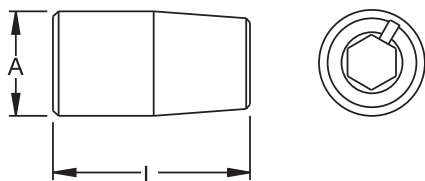

STANLEY	L (mm)	A (mm)			€	
1-86-124	25,0	24,2	X	6	7,10	3253561861246

**CRICCHETTO MICROTOUGH™ - ATTACCO 3/8"****STANLEY**

- Testa ulteriormente ridotta (20% - 30% in meno) rispetto ai cricchetti tradizionali.
- Meccanismo del cricchetto a 72 denti; lavora con incrementi di 5°, per serraggi più veloci anche in spazi ristretti.
- Finitura cromata lucida.
- Impugnatura bi-material Dynagrip™ per una presa assoluta anche con mani unte.
- Iso 3315 - Din 3122

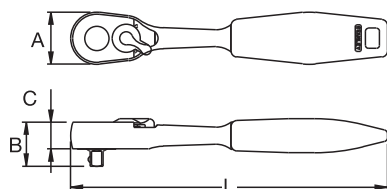

STANLEY	A (mm)	B (mm)	C (mm)	L (mm)			€	
4-85-577	26,0	28,0	13,0	208,0	X	5	28,00	3253564855778

**CRICCHETTO REVERSIBILE CON SGANCIO VELOCE DELLA BUSSOLA - ATTACCO 3/8"****STANLEY**

- Iso 3315



STANLEY	L (mm)	A (mm)	B (mm)	C (mm)			€	
4-86-396	220,0	36,5	36,4	17,0	X	10	20,40	3253564863964

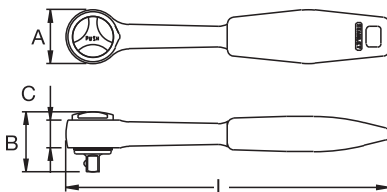

CRICCHETTO MICROTOUGH™ - ATTACCO 1/2"

STANLEY

- Testa ulteriormente ridotta (20% - 30% in meno) rispetto ai cricchetti tradizionali.
- Meccanismo del cricchetto a 72 denti; lavora con incrementi di 5°, per serraggi più veloci anche in spazi ristretti.
- Finitura cromata lucida.
- Impugnatura bi-material Dynagrip™ per una presa assoluta anche con mani unte.
- Iso 3315 - Din 3122

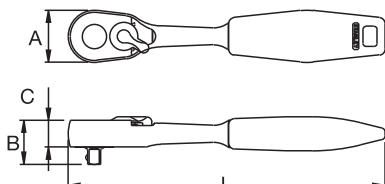

STANLEY	A (mm)	B (mm)	C (mm)	L (mm)			€	
4-85-578	32,0	35,0	15,5	254,0	X	5	32,50	3253564855785

CRICCHETTO REVERSIBILE CON SGANCIO VELOCE DELLA BUSSOLA - ATTACCO 1/2"

STANLEY

- Iso 3315

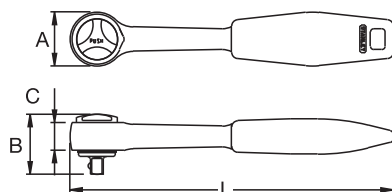

STANLEY	L (mm)	A (mm)	B (mm)	C (mm)			€	
4-86-397	265	41,0	46,1	29,1	X	5	26,70	3253564863971

CHIAVI A BUSSOLA PER CANDELE - ATTACCO 1/2"

STANLEY

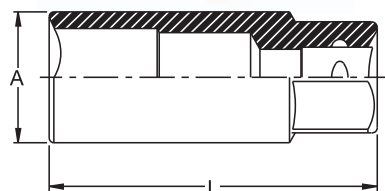

STANLEY	L (mm)	A (mm)	Misura (mm)			€	
0-17-685	64,0	23,0	16	X	5	5,20	3253560176853
0-72-609	70,0	28,0	21	X	5	6,00	3253560726096

MANICO QUADRO SNODATO - ATTACCO 1/2"

STANLEY • Iso 3315 Din 3122

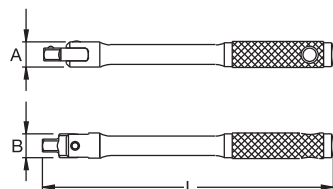

STANLEY	L (mm)	A (mm)	B (mm)			€	
0-72-428	440	28,0	20,1	-	4	21,40	3253560724283

RACCORDO RIDUTTORE - ATTACCO 1/2"

STANLEY • Iso 3316 Din 3123
• Attacchi: 1/2" F x 3/8" M

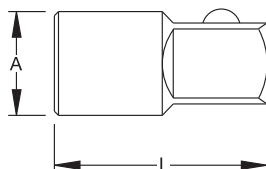

STANLEY	L (mm)	A (mm)			€	
4-86-414	34,5	22,0	X	5	6,35	3253564864145

SET 15 PZ CHIAVI A BUSSOLA - ATTACCO 1/4"

STANLEY



STANLEY	Contenuto			€	
0-86-775	11 bussole esagonali (4-5-6-7-8-9-10-11-12-13-14 mm). 1 cricchetto reversibile. 2 prolunghe 75 e 150 mm. 1 maniglia a T. Valigetta in materiale sintetico	X	1	28,00	3253560867751

SET 35 PZ CHIAVI A BUSSOLA - ATTACCO 1/4"

STANLEY



STANLEY	Contenuto			€	
1-87-010	10 bussole esagonali (4,5,6,7,8,9,10,11,12,13 mm). 10 bussole esagonali lunghe (4,5,6,7,8,9,10,11,12,13 mm). 1 cricchetto reversibile 150 mm. 2 prolunghe 75 e 150 mm. 1 maschio con impugnatura. 1 snodo. 1 raccordo per punte esagonali. 3 punte a taglio 4-5,5-7 mm. 3 punte Phillips 1,2,3. 3 punte Pozidriv 1,2,3. Valigetta in materiale sintetico.	X	1	32,00	3253561870101

SET 15 PZ CHIAVI A BUSSOLA - ATTACCO 1/2"

STANLEY



STANLEY	Contenuto			€	
1-87-065	11 bussole poligonali (8, 10, 11, 12, 13, 14, 15, 16, 17, 19, 22 mm). 1 bussola per candele 21 mm. 1 cricchetto reversibile. 1 prolunga 125 mm. 1 adattatore 3/8" x 1/2". Valigetta in materiale sintetico.	-	1	33,00	3253561870651

SET 20 PZ CHIAVI A BUSSOLA - ATTACCO 1/4"

STANLEY



STANLEY	Contenuto			€	
1-94-649	1 bussola porta inserti. 1 quadro con impugnatura. 1 prolunga 75 mm. 1 cricchetto. 6 punte (std 4,5-6 mm, Phillips 1-2, Pozi 1-2). 10 bussole esagonali (4-5-6-7-8-9-10-11-12-13 mm). Valigetta in materiale sintetico	-	1	31,00	3253561946493

SET 20 PZ CHIAVI A BUSSOLA - ATTACCO 1/2"

STANLEY



STANLEY	Contenuto			€	
1-94-650	1 bussola per candele esagonale 16 mm. 1 bussola per candele poligonale 21 mm. 1 prolunga 125 mm. 1 snodo universale. 1 cricchetto. 1 quadro scorrevole 250 mm. 14 bussole poligonali (10-11-12-13-14-15-16-17-18-19-21-22-24-27 mm). Valigetta in materiale sintetico	-	1	59,00	3253561946509

SET 21 PZ CHIAVI A BUSSOLA - ATTACCO 1/4"

STANLEY



STANLEY	Contenuto			€	
1-87-025	10 bussole esagonali (4, 5, 6, 7, 8, 9, 10, 11, 12, 13 mm). 1 cricchetto reversibile. 2 prolunghie 75 e 150 mm. 1 maschio con impugnatura. 1 raccordo per punte esagonali. 3 punte a taglio 4-5,5-7 mm. 3 punte Phillips 1-2-3. Valigetta in materiale sintetico.	X	1	21,00	3253561870255

SET 30 PZ CHIAVI A BUSSOLA - ATTACCO 1/4"

STANLEY



STANLEY	Contenuto			€	
1-94-651	1 bussola porta inserti. 1 quadro con impugnatura. 1 prolunga 75 mm. 1 snodo universale. 1 cricchetto. 6 punte (std 4,5-6 mm. Pozi 1-2, Ph.1-2). 10 bussole esagonali (4-5-6-7-8-9-10-11-12-13 mm).. 9 bussole esagonali lunghe (5-6-7-8-9-10-11-12-13 mm). Valigetta in materiale sintetico	-	1	41,00	3253561946516

SET 30 PZ CHIAVI A BUSSOLA - ATTACCO 3/8"

STANLEY



STANLEY	Contenuto			€	
1-94-652	1 bussola per candele esagonale 18 mm. 1 bussola per candele poligonale 21 mm. 1 snodo universale. 1 prolunga 75 mm. 1 cricchetto. 1 bussola porta inserti. 6 punte (std 4,5-6 mm, Ph.1-2, Pozi 1-2). 13 bussole esagonali (8-9-10-11-12-13-14-16-17-18-19-21-22 mm). 5 bussole esagonali lunghe (10-12-13-14-17 mm). Valigetta in materiale sintetico.	-	1	56,00	3253561946523

SET 30 PZ CHIAVI A BUSSOLA - ATTACCO 1/2"

STANLEY



STANLEY	Contenuto			€	
1-94-653	1 bussola per candele poligonale 21 mm. 5 inserti a bussola esagonali (4-5-6-8-10 mm). 2 prolunghe 125 - 150 mm. 1 snodo universale. 1 quadro scorrevole 250 mm. 1 cricchetto. 19 bussole esagonali (8-9-10-11-12-13-14-15-16-17-18-19-21-22-23-24-27-30-32 mm). Valigetta in materiale sintetico	-	1	70,50	3253561946530

SET 40 PZ CHIAVI A BUSSOLA - ATTACCO 1/4"+3/8"

STANLEY



STANLEY	Contenuto			€	
1-87-192	11 bussole esagonali att. 1/4" (4, 4.5, 5, 5.5, 6, 7, 8, 9, 10, 11, 13 mm). 10 bussole esagonali att. 3/8" (10, 11, 12, 13, 14, 15, 16, 17, 18, 19 mm). 1 raccordo per punte esagonali att. 1/4". 3 punte a taglio: 4-5,5-7 mm. 3 punte Phillips: 1-2-3. 3 punte Pozidriv: 1-2-3. 4 chiavi a brugola: 1,5-2-2,5-3 mm. 1 maschio con impugnatura. 1 cricchetto reversibile att. 3/8". 1 prolunga 150 mm att. 3/8". 1 snodo att. 3/8". 1 adattatore att. 3/8"x1/4". Valigetta in materiale sintetico.	X	1	35,00	3253561871924

SET 40 PZ CHIAVI A BUSSOLA - ATTACCO 1/4"

STANLEY



STANLEY	Contenuto			€	
1-94-655	1 quadro con impugnatura. 2 prolunghie 75-150 mm. 1 prolunga flessibile 150 mm. 1 snodo universale. 1 bussola porta inserti. 1 cricchetto. 4 punte (std 4,5-6 mm, Pozi 1-2). 7 chiavi a brugola (1,5-2-2,5-3-4-5-6 mm). 11 bussole esagonali (4-5-5,5-6-7-8-9-10-11-12-13 mm). 3 inserti a bussola esagonali 4-5-6 mm. 2 inserti a bussola std 4-5,5 mm. 3 inserti a bussola Phillips 1-2-3. 3 inserti a bussola Pozi 1-2-3. Valigetta in materiale sintetico	-	1	47,50	3253561946554

SET 50 PZ CHIAVI A BUSSOLA - ATTACCO 1/4"+1/2"

STANLEY



STANLEY	Contenuto			€	
1-94-656	1 bussola porta inserti att.1/4". 1 bussola per candele poligonale att.1/2" 21 mm. 1 quadro con impugnatura att.1/4". 1 prolunga att.1/2" 125 mm. 1 quadro scorrevole att.1/2" 250 mm. 1 prolunga att.1/4" 75 mm. 1 snodo universale att.1/4". 1 quadro scorrevole att.1/4". 10 punte (std 4-5-6 mm, Ph. 1-2, Pozi 1-2, Torx T15-T20-T25-T30). 7 chiavi a brugola (1,5-2-2,5-3-4-5-6 mm). 1 cricchetto att.1/4". 1 cricchetto att.1/2". 9 bussole esagonali att.1/4" (4-5-6-7-8-9-10-11-13 mm). 14 bussole poligonali att.1/2" (10-11-12-13-14-15-16-17-18-19-21-22-24-27 mm). Valigetta in materiale sintetico.	-	1	69,00	3253561946561

SET 60 PZ CHIAVI A BUSSOLA - ATTACCO 1/4"+3/8"+1/2"

STANLEY



STANLEY	Contenuto			€	
1-94-657	1 bussola porta inserti att.1/4". 1 bussola per candele esagonale att.1/2" 16 mm. 1 bussola per candele poligonale att.1/2" 21 mm. 1 quadro con impugnatura att.1/4". 1 prolunga att.1/4" 75 mm. 1 prolunga att.3/8" 150 mm. 1 prolunga att.1/2" 125 mm. 1 quadro scorrevole att.1/2" 250 mm. 1 snodo universale, 1 cricchetto att.3/8". 1 snodo universale, 1 cricchetto att.1/4". 1 snodo universale, 1 cricchetto att.1/2". 10 punte (std 4,5-6 mm, Ph. 1-2, Pozi 1-2, Torx T15-T20-T25-T30). 7 chiavi a brugola (1,5-2-2,5-3-4-5-6 mm). 7 bussole esagonali att.1/4" (4-5-6-7-8-9-10 mm). 9 bussole esagonali att.3/8" (10-11-12-13-14-15-16-17-18 mm). 13 bussole poligonali att.1/2" (13-14-16-17-18-19-21-22-24-27-28-29-32 mm). Valigetta in materiale sintetico.	-	1	90,00	3253561946578

SET 50 PZ MICROTOUGH™ - ATTACCO 1/4"+1/2"

STANLEY



STANLEY	Contenuto			€	
1-94-658	1 bussola porta inserti att. 1/4". 1 bussola per candele poligonale att. 1/2" 21 mm. 1 quadro con impugnatura att. 1/4". 2 prolunghe att. 1/2" 125 e 250 mm. 1 prolunga att. 1/4" 75 mm. 1 snodo universale att. 1/2". 10 punte (std 4,5-6 mm, Pozi 1-2, Ph. 1-2, Torx T15-T20-T25-T30). 7 chiavi a brugola (1,5-2-2,5-3-4-5-6 mm). 1 snodo universale att. 1/4". 1 quadro scorrevole att. 1/4". 1 cricchetto att. 1/4". 1 cricchetto att. 1/2". 10 bussole esagonali att. 1/4" (4-5-6-7-8-9-10-11-12-13 mm). 12 bussole poligonali att. 1/2" (10-11-12-13-14-15-17-19-22-24-27-30 mm). Valigetta in materiale sintetico.	-	1	106,00	3253561946585

SET 65 PZ MICROTOUGH™ - ATTACCO 1/4"+1/2"

STANLEY



STANLEY	Contenuto			€	
1-94-659	1 bussola porta inserti att. 1/4". 2 bussole per candele esagonali att. 1/2" 16-18 mm. 1 bussola per candele poligonale att. 1/2" 21 mm. 1 quadro con impugnatura att. 1/4". 2 prolunghe att. 1/4" 75-150 mm. 2 prolunghe att. 1/2" 75-125 mm. 1 snodo universale, 1 cricchetto att. 1/4", 1 snodo universale, 1 cricchetto att. 1/2", 1 quadro scorrevole att. 1/2" 250 mm, 10 punte (Torx T15-T20-T25-T30, std 4,5-6 mm, Pozi 1-2, Ph. 1-2), 7 chiavi a brugola (1,5-2-2,5-3-4-5-6 mm), 11 bussole esagonali att. 1/4" (4-4,5-5-6-7-8-9-10-11-12-13 mm), 23 bussole esagonali att. 1/2" (8-9-10-11-12-13-14-16-17-18-19-21-22-23-24-25-26-27-28-29-30-32-34 mm). Valigetta in materiale sintetico	-	1	122,00	3253561946592

SET 75 PZ MICROTOUGH™ - ATTACCO 1/4"+1/2"

STANLEY



STANLEY	Contenuto			€	
1-94-660	1 bussola porta inserti att. 1/4". 1 bussola per candele esagonale att. 1/2" 16 mm. 1 bussola per candele poligonale att. 1/2" 21 mm. 1 quadro con impugnatura att. 1/4". 1 prolunga att. 1/4" 75 mm. 2 prolunghe att. 1/2" 75-125 mm. 1 snodo universale, 1 cricchetto att. 1/4", 1 snodo universale, 1 cricchetto att. 1/2", 1 quadro scorrevole att. 1/2" 250 mm, 1 quadro scorrevole att. 1/4" 250 mm, 10 punte (Torx T15-T20-T25-T30, std 4,5-6 mm, Pozi 1-2, Ph. 1-2), 7 chiavi a brugola (1,5-2-2,5-3-4-5-6 mm), 11 bussole esagonali att. 1/4" (4-4,5-5-6-7-8-9-10-11-12-13 mm), 24 bussole esagonali att. 1/2" (8-9-10-11-12-13-14-15-16-17-18-19-21-22-23-24-25-26-27-28-29-30-32-34 mm), 10 chiavi combinate (8-9-10-11-12-13-14-17-19-21 mm). Valigetta in materiale sintetico	-	1	146,00	3253561946608

SET 30 PZ MICROTOUGH™ FATMAX® - ATTACCO 1/4"

STANLEY
FATMAX

- Bussole con finitura cromata nera ed iscrizioni laser.



STANLEY	Contenuto			€	
1-94-661	1 bussola porta inserti. 1 quadro con impugnatura. 2 prolunghe mm.75-150. 1 snodo universale. 1 quadro scorrevole. 1 cricchetto Microtough™ con impugnatura bi-material. 13 bussole esagonali (4-4,5-5-5,5-6-7-8-9-10-11-12-13-14 mm). 10 punte (std 4,5-6 mm, Pozi 1-2, Ph.1-2, Torx T15-T20-T25-T30). Valigetta in materiale sintetico con cerniere in metallo.	-	1	84,00	3253561946615

SET 30 PZ MICROTOUGH™ FATMAX® - ATTACCO 1/2"

STANLEY
FATMAX

- Bussole con finitura cromata nera ed iscrizioni laser.



STANLEY	Contenuto			€	
1-94-662	3 prolunghe mm.75-125-250. 1 snodo universale. 1 quadro scorrevole. 1 cricchetto Microtough™ con impugnatura bi-material. 2 bussole per candele 16-21 mm. 22 bussole esagonali (8-9-10-11-12-13-14-15-16-17-18-19-21-22-23-24-26-27-28-29-30-32 mm). Valigetta in materiale sintetico con cerniere in metallo.	-	1	119,00	3253561946622

SET 60 PZ MICROTOUGH™ FATMAX® - ATTACCO 1/4"+1/2"

STANLEY
FATMAX

- Bussole con finitura cromata nera ed iscrizioni laser.



STANLEY	Contenuto			€	
1-94-663	1 bussola porta inserti att. 1/4". 1 impugnatura flessibile att. 1/2". 2 bussole per candele att. 1/2" 16-21 mm. 1 quadro con impugnatura + 1 prolunga 75 mm att. 1/4". 2 prolunghe att. 1/2" 125 e 250 mm. 1 snodo universale att. 1/4". 1 snodo universale att. 1/2". 1 cricchetto Microtough™ con impugnatura bi-material att. 1/4". 1 cricchetto Microtough™ con impugnatura bi-material att. 1/2". 1 quadro scorrevole att. 1/4". 10 punte (std 4,5-6 mm, Pozi 1-2, Ph. 1-2, Torx T15-T20-T25-T30). 7 chiavi a brugola (1,5-2-2,5-3-4-5-6 mm). 13 bussole esagonali att. 1/4" (4-4,5-5-5,5-6-7-8-9-10-11-12-13-14 mm). 17 bussole poligonali att. 1/2" (8-9-10-11-12-13-14-15-16-17-18-19-22-24-27-30-32 mm). Valigetta in materiale sintetico con cerniere in metallo	-	1	145,00	3253561946639

SET 17 PZ MICROTUGH™ - ATTACCO 1/4"



STANLEY

- Iso 2725 Din 3124
- Iso 3315 Din 3122

STANLEY	Contenuto			€	
2-85-582	11 chiavi a bussola esagonali a profilo Maxi Drive™: 4, 5, 5.5, 6, 7, 8, 9, 10, 11, 12, 13 mm 1 cricchetto MicroTough™ 1 quadro con impugnatura. 2 prolunghe 75 e 150 mm. 1 snodo. 1 adattatore - attacco 1/2" F x 3/8" M. Valigetta in materiale sintetico	-	1	54,00	3253562855824

SET 21 PZ MICROTUGH™ - ATTACCO 3/8"



STANLEY

- Iso 2725 Din 3124
- Iso 3315 Din 3122

STANLEY	Contenuto			€	
2-85-583	15 chiavi a bussola poligonali a profilo Maxi Drive™: 7, 8, 10, 11, 12, 13, 14, 15, 16, 17, 18, 19, 21, 22, 24 mm. 1 cricchetto MicroTough™. 3 prolunghe 75, 150 e 250 mm. 1 snodo. 1 adattatore - attacco 1/2" F x 3/8" M. Valigetta in materiale sintetico	-	1	95,00	3253562855831

SET 29 PZ MICROTUGH™ - ATTACCO 1/2"



STANLEY

- Iso 2725 Din 3124
- Iso 3315 Din 3122

STANLEY	Contenuto			€	
2-85-584	22 chiavi a bussola esagonali a profilo Maxi Drive™: 8, 9, 10, 11, 12, 13, 14, 15, 16, 17, 18, 19, 21, 22, 23, 24, 26, 27, 28, 29, 30, 32 mm. 1 cricchetto MicroTough™. 3 prolunghe 75, 125 e 250 mm. 1 quadro scorrevole. 1 snodo. 1 adattatore - attacco 1/2" F x 3/8" M. Valigetta in materiale sintetico	-	1	145,00	3253562855848

SET 52 PZ. CHIAVI A BUSSOLA - ATTACCO 1/4"+1/2"



STANLEY

STANLEY	Contenuto			€	
1-86-789	Bussole esag. da 4 a 13 mm - att. 1/4". 1 cricchetto reversibile - attacco 1/4". 1 prolunga 75 mm / 1 maniglia a T / 1 snodo - attacco 1/4". 1 maschio con impugnatura - attacco 1/4". 1 raccordo per punte esag. - att. 1/4". 1 accoppiatore esagonale - att. 1/4". 3 punte a taglio: 4, 5.5, 7 mm. 3 punte Phillips 1, 2, 3. Punte esagonali da 3 a 8 mm. 3 chiavi a brugola 1.5, 2, 2.5 mm. Bussole polig. da 10 a 32 mm att. 1/2". 1 bussola per candele 21 mm - att. 1/2". 1 cricchetto reversibile - att. 1/2". 2 prolunghe 125 e 250 mm / 1 snodo - att. 1/2". 1 adattatore 3/8"x1/2" - att. 1/2". Valigetta in materiale sintetico	X	1	102,00	3253561867897

SET 26 PZ. CHIAVI A BUSSOLA - ATTACCO 1/2"

STANLEY



STANLEY	Contenuto			€	
1-89-105	13 bussole poligonali da 8 a 24 mm. 10 chiavi combinate mis. 8, 10, 11, 12, 13, 14, 15, 16, 17, 19 mm. 1 cricchetto reversibile 1 prolunga 125 mm. 1 snodo. Valigetta in materiale sintetico	-	1	94,00	3253561891052

SET 9 PZ CHIAVI A BUSSOLA PER VITI TORX - ATTACCO 1/2"

STANLEY



STANLEY	Contenuto			€	
1-89-098	Set 9 pz chiavi a bussola per viti Torx - att. 1/2" T20, T25, T27, T30, T40, T45, T50, T55, T60	X	1	20,30	3253561890987

SET 7 PZ CHIAVI A BUSSOLA PER VITI CON ESAGONO INCASSATO - ATTACCO 1/2"

STANLEY



STANLEY	Contenuto			€	
1-89-099	Set 7 pz chiavi a bussola per viti con esag. incassato - att. 1/2" 6, 8, 10, 12, 14, 17, 19 mm	X	1	19,00	3253561890994

CRICCHETTO

BUSSOLA A PROFILO

MAXI-DRIVE™



Massima efficienza di serraggio. Il particolare profilo curvo delle facce, aumentando la superficie di contatto, elimina i rischi di scivolamento involontario e riduce il danneggiamento dei bulloni.

In versione esagonale e poligonale.



RIVESTIMENTO



Per massimo comfort d'uso

CRICCHETTO

MicroTough

Impugnatura ergonomica bi-material

Disponibile con attacco 1/4", 1/2" e 3/8"

Iso 3315, Din 3122

TESTA RIDOTTA

Il 30% in meno rispetto ai cricchetti tradizionali



72 DENTI

Meccanismo del cricchetto a 72 denti, lavora con angoli di ripresa di 5°, per serraggi più veloci anche in spazi ristretti



MECCANISMO DI SGANCIO VELOCE DELLA BUSSOLA.



CHIAVI COMBinate

PROFILO

MAXI-DRIVE PLUS



1. Il profilo esclusivo della bocca garantisce la massima efficienza di serraggio
2. Il particolare profilo elimina i rischi di scivolamento involontario
3. Il profilo curvo aumenta la superficie di contatto chiave-bullone evitando spanature



CHIAVE COMBINATA A CRICCHETTO

Meccanismo a cricchetto rapido ed efficace. Serraggio ed allentamento senza levare la chiave dal bullone. Lavora con angoli di ripresa di 5°.

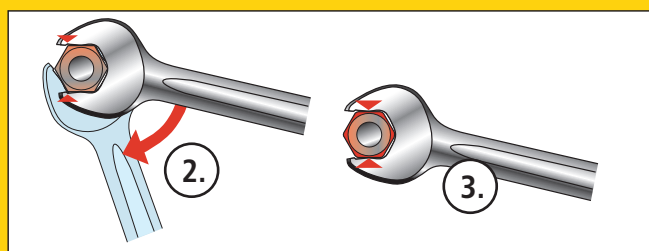

CHIAVE COMBINATA AD AVVITAMENTO VELOCE

La configurazione permette di stringere ad una angolazione di soli 45°. Grado di resistenza alla torsione superiore del 35% rispetto alle norme Din. Facile accesso in spazi ristretti.



CHIAVE ESAGONALE A TESTA SFERICA

Impugnatura multifunzione: a "L" per applicare la massima forza d'uso, a "T" di precisione. Permette di stringere ad una angolazione di 25°.

CHIAVI DI MANOVRA

CHIAVI COMBinate A CRICCHETTO - MM

STANLEY

- Bocca poligonale piegata di 15°; bocca a forchetta inclinata di 15°, angolo di ripresa 5°. Finitura cromata e satinata, leva di inversione incassata nella chiave per impedire inversioni accidentali del senso del serraggio. Conforme alle norme ISO 7738 e DIN 3318.

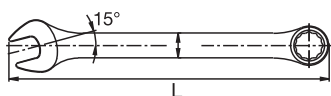

STANLEY	Misura (mm)	L (mm)	Peso (gr)			€	
1-17-377	6	128	25	X	10	11,00	3253561173776
1-17-378	7	140	25	X	10	11,40	3253561173783
1-13-301	8	140	25	X	10	11,60	3253561133015
1-13-302	9	149	40	X	10	12,20	3253561133022
1-13-303	10	158	45	X	10	13,10	3253561133039
1-13-300	11	165	60	X	10	13,20	3253561133008
1-13-304	12	171	65	X	15	13,50	3253561133046
1-13-305	13	178	85	X	15	14,70	3253561133053
1-13-306	14	190	105	X	15	15,50	3253561133060
1-13-307	15	198	120	X	15	16,40	3253561133077
1-13-308	16	208	140	X	10	17,30	3253561133084
1-13-309	17	225	165	X	10	17,80	3253561133091
1-13-310	18	236	185	X	10	19,30	3253561133107
1-13-311	19	247	215	X	10	19,90	3253561133114
1-17-370	21	287	345	X	5	21,40	3253561173707
1-17-371	22	287	345	X	5	25,70	3253561173714
1-17-372	24	322	485	X	5	30,10	3253561173721
1-17-373	27	357	645	X	5	45,40	3253561173738
1-17-374	30	400	880	X	5	53,00	3253561173745
1-13-460	32	424	1060	X	5	57,90	3253561134609

SERIE DI CHIAVI COMBinate A CRICCHETTO - MM

STANLEY



STANLEY	Contenuto			€	
1-17-375	7 pz: 8-10-12-13-14-17-19mm	X	1	93,00	3253561173752
1-17-369	12 pz: 8-9-10-11-12-13-14-15-16-17-18-19mm	X	1	186,00	3253561173691

CHIAVI COMBinate

STANLEY

- Confezione a libero servizio
- Iso 3318 - Din 3113

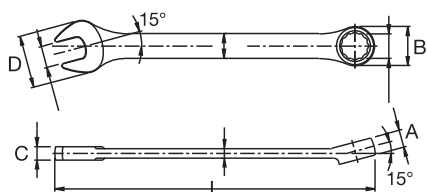

STANLEY	Misura (mm)	A (mm)	B (mm)	C (mm)	D (mm)	L (mm)			€	
1-13-228	5	4,4	9,7	3,7	13,4	92,0	X	5	3,25	3253561132285
1-13-229	5,5	4,6	9,9	3,8	14,5	95,0	X	5	3,25	3253561132292
4-87-066	6,0	4,7	10,1	4,0	15,5	100,0	X	6	4,50	3253564870665
4-87-057	7,0	5,0	11,5	4,0	17,0	110,0	X	6	4,50	3253564870573
4-87-058	8,0	5,5	12,8	4,5	19,2	120,0	X	6	4,55	3253564870580
4-87-069	9,0	5,9	14,2	4,5	21,2	130,0	X	6	4,90	3253564870696
4-87-070	10,0	6,5	15,6	5,0	23,2	140,0	X	6	5,00	3253564870702
4-87-071	11,0	6,9	16,9	5,4	25,3	150,0	X	6	5,10	3253564870719
4-87-072	12,0	7,3	18,3	5,5	27,2	160,0	X	6	5,35	3253564870726
4-87-073	13,0	7,8	19,7	5,9	29,4	170,0	X	6	5,45	3253564870733
4-87-074	14,0	8,3	21,2	6,2	31,5	180,0	X	6	5,65	3253564870740
4-87-075	15,0	8,6	22,5	6,4	33,2	190,0	X	6	5,85	3253564870757
4-87-076	16,0	8,9	24,0	6,7	34,7	200,0	X	6	6,45	3253564870764
4-87-077	17,0	9,3	25,3	6,9	36,5	210,0	X	6	6,75	3253564870771
4-87-078	18,0	9,9	26,8	7,2	38,7	220,0	X	6	7,70	3253564870788
4-87-079	19,0	10,5	28,1	7,4	40,7	230,0	X	6	8,15	3253564870795
4-87-080	20,0	10,9	29,7	7,7	43,1	240,0	X	6	9,35	3253564870801
4-87-081	21,0	11,3	31,3	8,0	44,8	250,0	X	6	9,65	3253564870818
4-87-082	22,0	11,5	32,6	8,2	46,9	260,0	X	6	10,65	3253564870825
4-87-083	23,0	11,8	34,2	8,4	48,3	270,0	X	6	10,85	3253564870832
4-87-084	24,0	12,1	35,5	8,7	50,4	280,0	X	4	11,40	3253564870849
4-87-085	25,0	12,5	36,9	8,9	52,0	290,0	X	4	12,95	3253564870856
4-87-086	26,0	12,8	38,2	9,2	53,6	300,0	X	4	13,40	3253564870863
4-87-087	27,0	13,1	39,6	9,4	55,7	310,0	X	4	14,30	3253564870870
4-87-088	28,0	13,3	40,9	9,7	57,6	320,0	X	4	14,50	3253564870887
4-87-089	29,0	13,5	42,3	9,9	59,7	330,0	X	4	15,50	3253564870894
4-87-090	30,0	13,7	43,7	10,1	61,8	340,0	X	4	17,10	3253564870900
4-87-092	32,0	14,3	46,4	10,4	65,8	360,0	X	4	18,15	3253564870924

SET CHIAVI COMBinate

STANLEY

- Confezione a libero servizio



STANLEY	Contenuto			€	
4-87-053	6 pezzi: 10, 11, 13, 14, 15, 17 mm.	X	5	29,90	3253564870535
4-87-054	8 pezzi: 8, 10, 11, 13, 14, 15, 17, 22 mm.	X	5	42,40	3253564870542

SET 8 CHIAVI COMBinate AD AVVITAMENTO VELOCE

STANLEY

- La configurazione permette di stringere con una angolazione di soli 45°
- Grado di resistenza alla torsione superiore del 35% rispetto alle norme Din



STANLEY	Contenuto			€	
4-89-997	8, 10, 11, 12, 13, 14, 15, 16 mm.	X	2	43,20	3253564899970

SET 12 PZ. CHIAVI COMBinate

STANLEY

- Bocca poligonale piegata di 15°; bocca a forchetta inclinata di 15°. Finitura cromata e satinata. Conforme alle norme Iso 3318 e Din 3113. Profilo Maxi Drive: massima trasmissione della coppia - lavora sui lati dell'esagono non sugli spigoli.



STANLEY	Contenuto			€	
1-95-775	8-9-10-11-12-13-14-15-16-17-19-22 mm.	X	1	64,00	3253561957758

SET 17 PZ. CHIAVI COMBinate

STANLEY

- Bocca poligonale piegata di 15°; bocca a forchetta inclinata di 15°. Finitura cromata e satinata. Conforme alle norme Iso 3318 e Din 3113. Profilo Maxi Drive: massima trasmissione della coppia - lavora sui lati dell'esagono non sugli spigoli.



STANLEY	Contenuto			€	
1-95-776	6-7-8-9-10-11-12-13-14-15-16-17-18-19-20-21-22 mm.	X	1	94,70	3253561957765

SET 26 PZ. CHIAVI COMBinate



STANLEY

- Bocca poligonale piegata di 15°; bocca a forchetta inclinata di 15°. Finitura cromata e satinata. Conforme alle norme Iso 3318 e Din 3113. Profilo Maxi Drive: massima trasmissione della coppia - lavoro sui lati dell'esagono non sugli spigoli.

STANLEY	Contenuto			€	
1-95-979	6-7-8-9-10-11-12-13-14-15-16-17-18-19-20-21-22-23-24-25-26-27-28-29-30-32 mm.	X	1	209,00	3253561959790

SET 6 CHIAVI COMBinate

STANLEY

- Finitura cromata. Confezione a libero servizio.



STANLEY	Contenuto			€	
4-94-646	10-11-12-13-14-15 mm.	X	2	22,00	3253564946469

SET 11 CHIAVI COMBinate

STANLEY

- Finitura cromata. Confezione a libero servizio.



STANLEY	Contenuto			€	
4-94-647	7-8-9-10-11-12-13-14-15-16-17 mm.	X	2	41,00	3253564946476

SET 13 CHIAVI COMBinate

STANLEY

- Finitura cromata. Confezione a libero servizio.



STANLEY	Contenuto			€	
4-94-648	8-9-10-11-12-13-14-15-16-17-18-19-20 mm.	X	2	53,00	3253564946483

CHIAVI A FORCHETTA - MM

STANLEY

- Forchettoni inclinati di 15° / angolo di ripresa 30°. Conforme alle norme ISO 10102 e DIN 3110. Finitura cromata e satinata.
- Confezione a libero servizio.

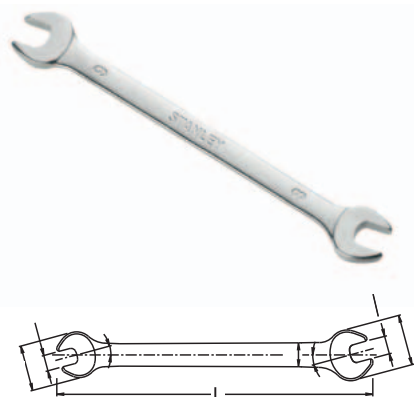

STANLEY	Misura (mm)	L (mm)	Peso (gr)			€	
1-13-262	4 x 5	110	15	X	10	3,05	3253561132629
1-13-265	8 x 10	140	30	X	10	3,35	3253561132650
1-13-267	10 x 13	170	65	X	10	3,60	3253561132674
1-13-268	11 x 13	170	70	X	10	3,80	3253561132681
1-13-272	13 x 17	185	95	X	10	5,05	3253561132728
1-13-275	17 x 19	220	160	X	10	6,40	3253561132759
1-13-279	22 x 24	245	240	X	10	7,85	3253561132797
1-13-261	26 x 28	285	365	X	5	13,40	3253561132612
1-13-281	27 x 29	300	450	X	5	10,70	3253561132810
1-13-282	27 x 30	300	465	X	5	12,00	3253561132827
1-13-287	34 x 36	315	605	X	5	22,50	3253561132872
1-13-286	36 x 41	375	900	X	5	25,00	3253561132865
1-13-288	38 x 42	375	865	X	5	34,50	3253561132889

CHIAVI A FORCHETTA DOPPIA

STANLEY

- Confezione a libero servizio.
- Iso 10102 Din 3110.

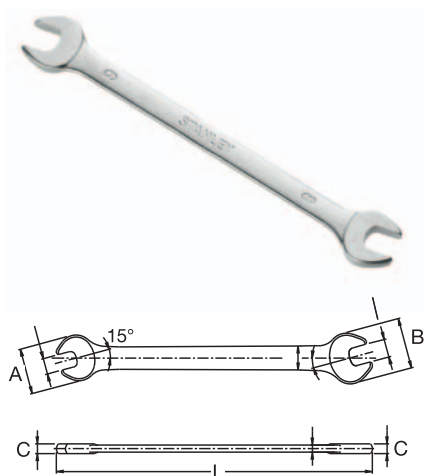

STANLEY	Misura (mm)	A (mm)	B (mm)	C (mm)	L (mm)			€	
4-87-096	6 x 7	15,5	18,0	3,7	123,0	X	6	2,80	3253564870962
4-87-097	8 x 9	20,4	22,7	4,0	140,0	X	6	2,90	3253564870979
4-87-098	10 x 11	24,9	27,1	5,0	156,0	X	6	3,15	3253564870986
4-87-099	12 x 13	29,2	31,2	5,5	172,0	X	6	4,20	3253564870993
4-87-100	14 x 15	33,3	35,3	5,9	188,5	X	6	4,70	3253564871006
4-87-101	16 x 17	37,1	38,9	6,3	204,0	X	6	5,30	3253564871013
4-87-102	18 x 19	40,9	42,8	6,7	221,0	X	6	6,50	3253564871020
4-87-103	20 x 22	44,8	48,8	7,1	237,0	X	6	7,30	3253564871037
4-87-104	21 x 23	46,8	50,8	7,7	247,0	X	6	7,90	3253564871044
4-87-105	24 x 27	52,8	59,1	8,1	263,0	X	4	9,30	3253564871051
4-87-106	25 x 28	54,8	61,3	8,5	279,0	X	4	9,90	3253564871068
4-87-107	30 x 32	65,4	69,8	9,0	298,0	X	4	12,30	3253564871075

SET CHIAVI A FORCHETTA DOPPIA

STANLEY

- Nuovo profilo Maxi Drive Plus™
- Confezione a libero servizio.



STANLEY	Contenuto			€	
4-87-051	6 pezzi: 6x7, 8x9, 10x11, 12x13, 14x15, 16x17 mm	X	5	25,00	3253564870511
4-87-052	8 pezzi: 6x7, 8x9, 10x11, 12x13, 14x15, 16x17, 18x19, 20x22 mm	X	5	38,50	3253564870528

SET 6 PZ. CHIAVI A FORCHETTA

STANLEY

- Forchette inclinata di 15° / Angolo di ripresa 30°
- Conforme alle norme Iso 10102 e Din 3110
- Finitura cromata e satinata.



STANLEY	Contenuto			€	
1-95-767	6x7 - 8x9 - 10x11 - 12x13 - 14x15 - 16x17 mm	X	1	21,00	3253561957673

SET 8 PZ. CHIAVI A FORCHETTA

STANLEY

- Forchette inclinata di 15° / Angolo di ripresa 30°
- Conforme alle norme Iso 10102 e Din 3110
- Finitura cromata e satinata.



STANLEY	Contenuto			€	
1-95-768	8 pz: 6x7 - 8x9 - 10x11 - 12x13 - 14x15 - 16x17 - 18x19 - 20x22 mm	X	1	33,00	3253561957680

SET 12 PZ. CHIAVI A FORCHETTA

STANLEY

- Forchette inclinata di 15° / Angolo di ripresa 30°
- Conforme alle norme Iso 10102 e Din 3110
- Finitura cromata e satinata.



STANLEY	Contenuto			€	
1-95-770	12 pz: 6x7 - 8x9 - 10x11 - 12x13 - 14x15 - 16x17 - 18x19 - 20x22 - 21x23 - 24x26 - 25x28 - 30x32 mm	X	1	68,00	3253561957703

CHIAVI POLIGONALI DOPPIE - MM

STANLEY

- Testa poligonale piegata di 15° / angolo di ripresa 30°. Profilo Maxi Drive: massima trasmissione della coppia - lavora sui lati dell'esagono e non sugli spigoli. Conforme alle norme DIN 838 e ISO 10104. Finitura cromata e satinata.
- Confezione a libero servizio.

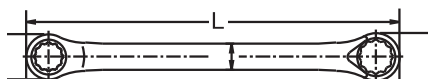

STANLEY	Misura (mm)	L (mm)	Peso (gr)			€	
1-13-364	13 x 17	255	170	X	10	9,30	3253561133640
1-13-365	16 x 18	260	190	X	10	9,30	3253561133657
1-13-366	17 x 19	270	265	X	10	11,20	3253561133664
1-13-367	25 x 28	360	535	X	5	16,40	3253561133671
1-13-368	27 x 29	380	665	X	5	19,80	3253561133688
1-13-369	27 x 30	380	680	X	5	21,60	3253561133695
1-17-376	30 x 32	390	590	X	5	20,70	3253561173769

CHIAVI POLIGONALI DOPPIE

STANLEY

- Confezione a libero servizio. Iso 10104, Din 838.

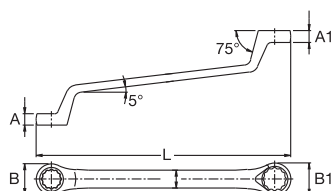

STANLEY	Misura (mm)	A (mm)	A1 (mm)	B (mm)	B1 (mm)	L (mm)			€	
4-87-801	6 x 7	5,6	6,3	10,7	12,2	168,0	X	6	6,70	3253564878012
4-87-802	8 x 9	6,6	7,0	13,6	15,1	183,0	X	6	6,80	3253564878029
4-87-803	10 x 11	7,4	7,7	16,6	18,0	198,0	X	6	7,10	3253564878036
4-87-804	12 x 13	8,1	8,4	19,5	20,9	217,0	X	6	7,70	3253564878043
4-87-805	14 x 15	8,8	9,1	22,4	23,7	239,0	X	6	8,50	3253564878050
4-87-806	16 x 17	9,5	9,8	25,3	26,7	260,0	X	6	9,70	3253564878067
4-87-807	18 x 19	10,1	10,4	28,2	29,7	292,0	X	6	10,90	3253564878074
4-87-808	20 x 22	10,9	11,4	31,1	34,0	318,0	X	4	12,90	3253564878081
4-87-809	21 x 23	11,2	11,6	32,6	35,5	326,5	X	4	13,40	3253564878098
4-87-810	24 x 27	12,4	13,4	36,9	41,0	329,0	X	4	15,50	3253564878104

SET 8 PZ. CHIAVI POLIGONALI DOPPIE

STANLEY

- Testa poligonale piegata di 15° / Angolo di ripresa 30°
- Profilo Maxi Drive: massima trasmissione della coppia - lavora sui lati dell'esagono e non sugli spigoli. Conforme alle norme Din 838 e Iso 10104. Finitura cromata e satinata.



STANLEY	Contenuto			€	
1-95-772	8 pz: 6x7 - 8x9 - 10x11 - 12x13 - 14x15 - 16x17 - 18x19 - 20x22 mm.	X	1	57,00	3253561957727

SET 12 PZ. CHIAVI POLIGONALI DOPPIE

STANLEY

- Testa poligonale piegata di 15° - angolo di ripresa 30°. Profilo Maxi Drive: massima trasmissione della coppia - lavora sui lati dell'esagono e non sugli spigoli. Conforme alle norme Iso 10104 e Din 838. Finitura cromata e satinata.



STANLEY	Contenuto			€	
1-95-774	12 pz.: 6x7 - 8x9 - 10x11 - 12x13 - 14x15 - 16x17 - 18x19 - 20x22 - 21x23 - 24x26 - 25x28 - 27x32 mm.	X	1	103,00	3253561957741

SET 6 CHIAVI COMBinate A CRICCHETTO REVERSIBILE E SNODATO

STANLEY

- Lavora con incrementi di 5°. Finitura cromata.



STANLEY	Contenuto			€	
4-91-444	8, 10, 12, 13, 17, 19 mm.	X	2	94,00	3253564914444

CHIAVI COMBinate A CRICCHETTO CON PROFILO MAXI DRIVE PLUS™

STANLEY • Confezione a libero servizio



STANLEY	Misura (mm)			€	
4-89-934	8	X	10	11,40	3253564899345
4-89-935	9	X	10	12,10	3253564899352
4-89-936	10	X	10	12,70	3253564899369
4-80-012	11	X	10	13,00	3253564800129
4-89-937	12	X	10	13,60	3253564899376
4-89-938	13	X	10	14,30	3253564899383
4-89-939	14	X	10	15,00	3253564899390
4-89-940	15	X	10	15,40	3253564899406
4-89-941	16	X	10	15,70	3253564899413
4-89-942	17	X	10	16,40	3253564899420
4-89-943	18	X	10	16,90	3253564899437
4-89-944	19	X	10	18,60	3253564899444

SET 6 CHIAVI COMBinate A CRICCHETTO CON PROFILO MAXI DRIVE PLUS™

STANLEY

- Raggiunge luoghi ristretti dove normalmente le chiavi poligonali o a forchetta operano con difficoltà.
- Lavora con incrementi di 5°.
- Finitura pulita.



STANLEY	Contenuto			€	
4-89-907	10, 12, 13, 16, 17, 19 mm.	X	2	79,00	3253564899079

SET 4 CHIAVI COMBinate A CRICCHETTO

STANLEY

- In acciaio forgiato al cromo vanadio. Serraggio più efficace e veloce. Testa mobile. Cricchetto reversibile, testato per oltre 50.000 serraggi. Il 50% più veloce rispetto ad una chiave a forchetta tradizionale. Testa compatta. Bocca poligonale e piegata di 15°. Impugnatura comfort grazie allo spessore incrementato. Finitura cromata e satinata.



STANLEY	Contenuto			€	
4-95-597	11-13-14-17 mm.	X	4	42,30	3253564955973

SET 5 CHIAVI COMBinate A CRICCHETTO

STANLEY • Medesime caratteristiche del prodotto precedente



STANLEY	Contenuto			€	
4-95-659	10-11-13-14-17 mm.	X	4	50,00	3253564956598

SET 8 CHIAVI COMBinate A CRICCHETTO

STANLEY • Medesime caratteristiche del prodotto precedente



STANLEY	Contenuto			€	
4-95-660	10-11-12-13-14-16-17-19 mm.	X	4	74,00	3253564956604

CRICCHETTI AUTOREGOLABILI

STANLEY

- Avvitamento più veloce, grazie all'attrezzo sempre a contatto con il bullone
- Ganasce curve per non danneggiare il bullone
- Confezione dimostrativa del funzionamento



STANLEY	Lunghezza (mm)	Dimensione Max (mm)	Dimensione min (mm)			€	
4-87-988	200	14	8	X	2	16,90	3253564879880
4-87-989	230	19	13	X	2	19,70	3253564879897
4-87-990	265	24	17	X	2	23,40	3253564879903

CHIAVI A PIPA CON FORO PASSANTE

STANLEY

- Bocca diritta esagonale e bocca piegata poligonale.

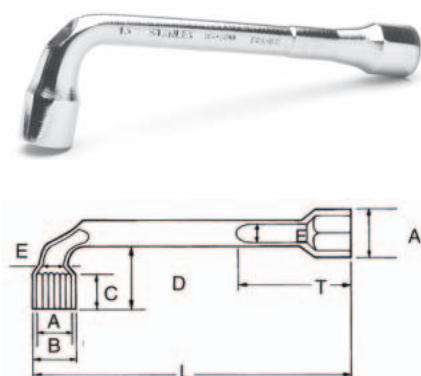

STANLEY	A (mm)	B (mm)	C (mm)	D (mm)	E (mm)	T (mm)	L (mm)			€	
2-86-685	8,0	12,0	10,0	23,5	6,0	18,0	104,0	X	4	6,60	3253562866851
2-86-686	9,0	13,5	10,0	25,0	6,0	19,0	111,0	X	4	7,10	3253562866868
2-86-687	10,0	15,0	12,0	27,0	7,0	21,0	116,0	X	4	7,10	3253562866875
2-86-688	11,0	16,5	14,0	29,5	8,0	24,0	123,0	X	6	7,10	3253562866882
2-86-689	12,0	18,0	14,5	31,5	8,0	26,0	136,0	X	4	7,20	3253562866899
2-86-690	13,0	19,5	15,5	33,5	9,0	28,0	146,0	X	4	8,50	3253562866905
2-86-691	14,0	20,5	16,5	36,0	9,0	30,0	158,0	X	4	8,60	3253562866912
2-86-692	15,0	22,0	17,5	37,5	10,0	32,0	166,0	X	4	11,05	3253562866929
2-86-693	16,0	23,0	19,0	41,0	11,0	33,0	179,0	X	4	12,55	3253562866936
2-86-694	17,0	24,5	19,5	43,5	11,0	35,0	188,0	X	4	12,40	3253562866943
2-86-695	18,0	26,0	21,0	46,5	14,0	38,0	196,0	X	4	12,50	3253562866950
2-86-696	19,0	27,0	21,0	48,5	14,0	38,0	203,0	X	6	13,10	3253562866967
2-86-697	20,0	28,5	22,5	49,5	14,0	38,0	208,0	X	4	14,90	3253562866974
2-86-698	21,0	29,5	22,5	50,5	14,0	38,0	213,0	X	4	15,70	3253562866981
2-87-602	22,0	31,0	25,0	53,0	15,0	45,0	218,0	X	4	15,80	3253562876027
2-87-604	24,0	33,0	27,0	63,0	17,0	51,0	229,0	X	4	24,30	3253562876041

CHIAVI A PIPA DOPPIE FORO PASSANTE - MM.

STANLEY

- Bocca diritta esagonale e bocca piegata poligonale. Profilo Maxi Drive: massima trasmissione della coppia - lavora sui lati dell'esagono non sugli spigoli. Conforme alle norme Din 2236. Finitura cromata e satinata.
- Confezione a libero servizio.

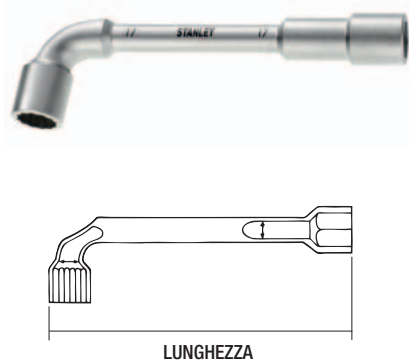

STANLEY	Misura (mm)	L (mm)	Peso (gr)			€	
1-13-458	6	102	30	X	10	6,60	3253561134586
1-13-459	7	106	45	X	10	6,60	3253561134593
1-13-388	27	290	960	X	2	32,00	3253561133886
1-13-389	30	315	1250	X	6	43,00	3253561133893
1-13-390	32	335	1425	X	6	46,00	3253561133909

SERIE 10 PZ. CHIAVI A PIPA DOPPIE CON FORO PASSANTE

STANLEY

- Bocche 6x6 mm.



STANLEY	Contenuto			€	
1-17-383	10 pz: 8-10-11-12-13-14-16-17-18-19mm	X	1	96,00	3253561173837

SERIE 10 PZ. CHIAVI A PIPA DOPPIE CON FORO PASSANTE

STANLEY • Bocche 6x12 mm.



STANLEY	Contenuto			€	
1-17-387	10 pz: 8-10-11-12-13-14-16-17-18-19mm	X	1	96,80	3253561173875

SERIE 16 PZ. CHIAVI A PIPA DOPPIE CON FORO PASSANTE

STANLEY • Bocche 6x12 mm.



STANLEY	Contenuto			€	
1-17-386	16 pz: 8-9-10-11-12-13-14-15-16-17-18-19-21-22-23-24mm	X	1	191,00	3253561173868

CHIAVI REGOLABILI A RULLINO FATMAX®

STANLEY
FATMAX

• Manico maggiorato. Grande capacità, fino a 34 mm. Esecuzione al cromo vanadio. Bocca con marcatura laser in poll. e mm. Finitura cromata su tutta la superficie (anticorrosione). Spessore del manico +40% per una maggiore presa e forza. Norme ISO 6787.



STANLEY	Apertura bocca (mm)	Lunghezza (mm)			€	
0-95-872	26	150	X	4	11,10	3253560958725
0-95-873	31	200	X	4	13,90	3253560958732
0-95-874	37	250	X	4	17,50	3253560958749
0-84-540	43	300	X	4	22,50	3253560845407
0-95-876	48	375	X	4	44,10	3253560958763

CHIAVI REGOLABILI A RULLINO

STANLEY

- Forgiate al cromo vanadio
- Finitura satinata



STANLEY	A (mm)	L (mm)	Peso (gr)			€	
1-87-366	19	150	126	-	6	13,80	3253561873669
1-87-368	24	200	230	-	6	16,40	3253561873683
1-87-470	29	250	400	-	6	20,80	3253561874703
1-87-472	34	300	650	-	6	26,80	3253561874727
1-87-473	46	375	1100	-	2	59,00	3253561874734
0-87-366	19	150	126	X	6	14,80	3253560873660
0-87-368	24	200	230	X	6	17,40	3253560873684
0-87-470	29	250	400	X	6	21,80	3253560874704
0-87-472	34	300	650	X	6	27,80	3253560874728

CHIAVI REGOLABILI A RULLINO STANLEY

STANLEY

- Finitura nera fosfatata. Grande apertura bocche. Manico Bi-material con dimensioni maggiorate. Norme ISO 6787.



STANLEY	A (mm)	L (mm)			€	
0-90-947	24	150	X	2	9,60	3253560909475
2-90-947	24	150	-	6	9,20	3253562909473
0-90-948	29	200	X	2	12,50	3253560909482
2-90-948	29	200	-	6	12,10	3253562909480
0-90-949	33	250	X	2	15,10	3253560909499
2-90-949	33	250	-	6	14,70	3253562909497
0-90-950	39	300	X	2	22,70	3253560909505
2-90-950	39	300	-	6	22,30	3253562909503

CHIAVI MASCHIO

SERIE 9 PZ. CHIAVI MASCHIO PIEGATE LUNGHE - MM.

STANLEY • In acciaio al cromo silicio, finitura nero fosfatata



STANLEY	Contenuto			€	
1-13-947	9 pz: 1,5 - 2 - 2,5 - 3 - 4 - 5 - 6 - 8 - 10 mm.	-	10	12,50	3253561139475

SERIE 9 PZ. CHIAVI MASCHIO PIEGATE ESAGONO INCASSATO - MM.

STANLEY • In acciaio al cromo silicio, finitura nero fosfatata



STANLEY	Contenuto			€	
1-13-976	9 pz: 1,5 - 2 - 2,5 - 3 - 4 - 5 - 6 - 8 - 10 mm.	-	10	20,40	3253561139765

SERIE 9 PZ. CHIAVI MASCHIO PIEGATE - MM.

STANLEY • In acciaio al cromo silicio, finitura nero fosfatata



STANLEY	Contenuto			€	
1-13-929	9 pz: 1,5 - 2 - 2,5 - 3 - 4 - 5 - 6 - 8 - 10 mm.	-	10	8,20	3253561139291

UTENSILE MULTIUSO

STANLEY



- 14 utensili in un'unica soluzione: 1 lama, 1 lima, 1 seghetto, 4 bussole att. 1/4" (10-11-12-13 mm), 1 adattatore att. 1/4", 6 inserti att. 1/4" (esag. 5-6, Ph.1, Ph.2, std 6-8).
- Struttura robusta e durevole.
- Meccanismo di bloccaggio unico e brevettato.
- Pieghevole, compatto, tascabile
- Versatile e semplice da utilizzare.
- In espositore da banco.

STANLEY				€	
STHT0-70695		X	6	18,80	3253560706951

SET 8 CHIAVI A BRUGOLA FATMAX® - 3 POSIZIONI

STANLEY
FATMAX



- Primi sul mercato: sistema di bloccaggio delle chiavi che previene movimenti indesiderati dell'utensile durante l'uso. Bottone di bloccaggio e rilascio delle chiavi per un posizionamento sicuro e semplice, impugnatura ergonomica per miglior presa e maggior serraggio. Chiavi più lunghe per facilità di accesso anche spazi ristretti. Sistema di bloccaggio a tre posizioni: 90°, 135°, 180°.
- In espositore da banco.

STANLEY	Contenuto			€	
0-97-552	Set 8 pz: 1,5 - 2 - 2,5 - 3 - 4 - 5 - 6 - 8 mm.	X	12	14,20	3253560975524
0-97-553	Set 8 pz Torx: T9 - T10 - T15 - T20 - T25 - T27 - T30 - T40	X	12	17,10	3253560975531

SET 9 CHIAVI MASCHIO ESAGONALE A TESTA SFERICA

STANLEY



- Come avere 9 chiavi a T racchiuse in un'unica confezione. Supporto che funge da impugnatura, con presa antiscivolo. Corpo in acciaio al cromo vanadio - finitura brunita.

STANLEY	Contenuto			€	
0-89-904	1,5 - 2 - 2,5 - 3 - 4 - 5 - 6 - 8 - 10 mm.	X	10	22,00	3253560899042

SET CHIAVI MASCHIO ESAGONALE

STANLEY



- In acciaio al cromo vanadio. Impugnatura triangolare in gomma, per sviluppare la massima forza nel serraggio.

STANLEY	Dimensioni (cm)	Contenuto			€	
0-95-935	2,9 x 11 x 11	9 pz: 1,5 - 2 - 2,5 - 3 - 4 - 4,5 - 5 - 5,5 - 6 mm.	X	4	8,10	3253560959357
0-95-961	2,9 x 11 x 11	8 pz Torx: T8 - T9 - T10 - T15 - T20 - T25 - T30 - T40	X	4	9,80	3253560959616

SET 7 CHIAVI MASCHIO ESAGONALE

STANLEY • Con supporto tascabile



STANLEY	Contenuto			€	
4-69-262	2,5 - 3 - 4 - 5 - 6 - 8 - 10 mm.	X	12	13,90	3253564692625
4-69-261	1,5 - 2 - 2,5 - 3 - 4 - 5 - 6 mm.	X	12	9,70	3253564692618

SET 8 CHIAVI MASCHIO ESAGONALE TORX

STANLEY • Con supporto tascabile



STANLEY	Contenuto			€	
4-69-263	T9 - T10 - T15 - T20 - T25 - T27 - T30 - T40	X	12	20,00	3253564692632

SET 10 CHIAVI A BRUGOLA CON ANELLO

STANLEY



STANLEY	Contenuto			€	
STMT69213-8	1,5 - 2 - 2,5 - 3 - 4 - 5 - 5,5 - 6 - 8 - 10 mm.	X	12	6,90	4715898208211

NUOVO

SET 8 CHIAVI MASCHIO ESAGONALE

STANLEY • Impugnatura ergonomica. Estremità smussata per lavorare in modo più veloce e facile. Finitura fosfatato nero.



STANLEY	Contenuto			€	
2-69-264	1,5 - 2 - 2,5 - 3 - 4 - 5 - 6 - 8 mm.	X	12	7,70	3253562692641

SET 8 CHIAVI MASCHIO ESAGONALE TORX

- STANLEY** • Impugnatura ergonomica. Estremità smussata per lavorare in modo più veloce e facile. Finitura fosfatato nero.



STANLEY	Contenuto			€	
2-69-266	T9 - T10 - T15 - T20 - T25 - T27 - T30 - T40	X	12	11,70	3253562692665

SET 9 CHIAVI MASCHIO ESAGONALE IN POLLICI

- STANLEY** • Impugnatura ergonomica. Estremità smussata per lavorare in modo più veloce e facile. Finitura fosfatato nero.



STANLEY	Contenuto			€	
2-69-265	5/64" - 3/32" - 7/64" - 1/8" - 9/64" - 5/32" - 3/16" - 7/32" - 1/4"	X	12	7,70	3253562692658

CONFEZIONE 2 SET CHIAVI MASCHIO ESAGONALE

- STANLEY** • Impugnatura ergonomica. Estremità smussata per lavorare in modo più veloce e facile. Finitura fosfatato nero.



STANLEY	Contenuto			€	
2-69-267	Set 1: 1,5 - 2 - 2,5 - 3 - 4 - 5 - 6 - 8 mm. Set 2: 5/64" - 3/32" - 7/64" - 1/8" - 9/64" - 5/32" - 3/16" - 7/32" - 1/4"	X	6	15,40	3253562692672

CONFEZIONE 3 SET CHIAVI MASCHIO ESAGONALE

- STANLEY** • Impugnatura ergonomica. Estremità smussata per lavorare in modo più veloce e facile. Finitura fosfatato nero.



STANLEY	Contenuto			€	
2-69-268	Set 1: 1,5 - 2 - 2,5 - 3 - 4 - 5 - 6 - 8 mm. Set 2: 5/64" - 3/32" - 7/64" - 1/8" - 9/64" - 5/32" - 3/16" - 7/32" - 1/4" Set 3: T9 - T10 - T15 - T20 - T25 - T27 - T30 - T40	X	6	28,00	3253562692689

SET 9 CHIAVI MASCHIO ESAGONALE LUNGHE CON TESTA SFERICA



STANLEY • Con supporto in plastica

STANLEY	Contenuto			€	
0-69-256	1,5 - 2 - 2,5 - 3 - 4 - 5 - 6 - 8 - 10 mm.	X	6	17,80	3253560692568

SET 8 CHIAVI MASCHIO ESAGONALE PIEGATE CORTE

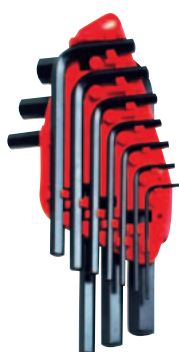

STANLEY • Con supporto in plastica

STANLEY	Contenuto			€	
0-69-251	1,5 - 2 - 2,5 - 3 - 4 - 5 - 5,5 - 6 mm.	X	12	4,80	3253560692513

SET 10 CHIAVI MASCHIO ESAGONALE PIEGATE CORTE

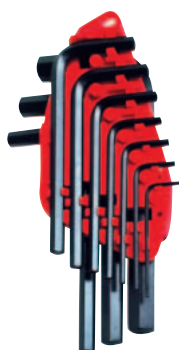

STANLEY • Con supporto in plastica

STANLEY	Contenuto			€	
0-69-253	1,5 - 2 - 2,5 - 3 - 4 - 5 - 5,5 - 6 - 8 - 10 mm.	X	12	8,10	3253560692537

SET 8 CHIAVI MASCHIO ESAGONALE PIEGATE CORTE IN POLLICI



STANLEY • Con supporto in plastica

STANLEY	Contenuto			€	
0-69-252	1/16", 5/64", 3/32", 1/8", 5/32", 3/16", 7/32", 1/4"	X	12	4,60	3253560692520

PINZETTERIA / CESCOIE / TAGLIABULLONI

PINZE UNIVERSALI COMPOUND ACTION FATMAX®

STANLEY
FATMAX



- Corpo in acciaio al carbonio forgiato, impugnatura ergonomica bi-material.
- Maggior potenza di taglio rispetto ad una pinza standard.
- Meccanismo a doppia leva che incrementa la forza applicata.

STANLEY	Lunghezza (mm)			€	
FMHT0-70813	215	X	6	18,00	3253560708139

TRONCHESI DIAGONALI COMPOUND ACTION FATMAX®

STANLEY
FATMAX



- Corpo in acciaio al carbonio forgiato, impugnatura ergonomica bi-material.
- Maggior potenza di taglio rispetto ad un tronchese standard.
- Meccanismo a doppia leva che incrementa la forza applicata.

STANLEY	Lunghezza (mm)			€	
FMHT0-70814	200	X	6	17,00	3253560708146

PINZE BECCHI LUNGI COMPOUND ACTION FATMAX®

STANLEY
FATMAX



- Corpo in acciaio al carbonio forgiato, impugnatura ergonomica bi-material.
- Maggior potenza di taglio rispetto ad una pinza standard.
- Meccanismo a doppia leva che incrementa la forza applicata.

STANLEY	Lunghezza (mm)			€	
FMHT0-70812	205	X	6	17,00	3253560708122

TRONCHESI FRONTALI COMPOUND ACTION FATMAX®

STANLEY
FATMAX

- Corpo in acciaio al carbonio forgiato, impugnatura ergonomica bi-material.
- Maggiore potenza di taglio rispetto ad un tronchese standard.
- Meccanismo a doppia leva che incrementa la forza applicata.



STANLEY	Lunghezza (mm)			€	
FMHT0-71851	190	X	6	17,00	3253560718510

PINZE UNIVERSALI FATMAX®

STANLEY
FATMAX

- Impugnatura morbida bi-material antiscivolo. Acciaio cromato forgiato a caldo. Punte forgiate a caldo e rifinite a mano, per un taglio di alta qualità e precisione. Perfetto allineamento delle ganasce- taglio morbido. Design sottile e finitura di precisione. Blister "tattile".



STANLEY	Lunghezza (mm)	Capacità taglio max (mm)	Peso (gr)			€	
0-89-866	160	1,6	219	X	4	15,90	3253560898663
0-89-867	180	1,8	288	X	4	16,70	3253560898670
0-89-868	200	2	327	X	4	18,50	3253560898687

TRONCHESI DIAGONALI FATMAX®

STANLEY
FATMAX

- Medesime caratteristiche del prodotto precedente.



STANLEY	Lunghezza (mm)	Peso (gr)			€	
0-89-858	152	184	X	4	19,20	3253560898588
0-89-859	190	217	X	4	20,50	3253560898595

TRONCHESI DIAGONALI PER FILO ARMONICO FATMAX®

STANLEY
FATMAX

- Medesime caratteristiche del prodotto precedente.



STANLEY	Lunghezza (mm)	Peso (gr)			€	
0-89-860	175	257	X	4	20,20	3253560898601
0-89-861	200	337	X	4	22,00	3253560898618

PINZE BECCHI PIATTI FATMAX® 150 MM.

STANLEY
FATMAX

- Medesime caratteristiche del prodotto precedente.



STANLEY	Lunghezza (mm)	Peso (gr)			€	
0-84-495	150	173	X	4	15,90	3253560844950

PINZE BECCHI TONDI FATMAX® 160 MM.

STANLEY
FATMAX

- Medesime caratteristiche del prodotto precedente.



STANLEY	Lunghezza (mm)	Peso (gr)			€	
0-84-496	160	151	X	4	15,90	3253560844967

PINZE BECCHI MEZZOTONDI LUNGHY FATMAX®

STANLEY
FATMAX

- Medesime caratteristiche del prodotto precedente.



STANLEY	Lunghezza (mm)	Peso (gr)			€	
0-89-869	150	142	X	4	16,50	3253560898694
0-89-870	200	203	X	4	17,20	3253560898700

PINZE BECCHI MEZZOTONDI LUNGHY PIEGATI A 45° FATMAX®

STANLEY
FATMAX

- Medesime caratteristiche del prodotto precedente.



STANLEY	Lunghezza (mm)	Peso (gr)			€	
0-89-871	160	139	X	4	18,50	3253560898717
0-89-872	200	200	X	4	19,70	3253560898724

TRONCHESI FRONTALI FATMAX®

STANLEY
FATMAX



- Medesime caratteristiche del prodotto precedente.

STANLEY	Lunghezza (mm)	Peso (gr)			€	
0-89-875	160	230	X	4	21,80	3253560898755

PINZE TAGLIACAVI FATMAX®

STANLEY
FATMAX



- Medesime caratteristiche del prodotto precedente.

STANLEY	Lunghezza (mm)	Peso (gr)			€	
0-89-874	215	332	X	4	21,40	3253560898748

PINZE SPELAFILI FATMAX®

STANLEY
FATMAX



- Medesime caratteristiche del prodotto precedente.

STANLEY	Lunghezza (mm)	Peso (gr)			€	
0-89-873	150	179	X	4	19,90	3253560898731

PINZE SPELAFILI AUTOMATICHE FATMAX®

STANLEY
FATMAX



- Pinze spelafili dotate di meccanismo automatico con regolazione della profondità di spellatura. Grande precisione nel taglio circolare dell'isolante, senza danneggiare il conduttore. AXG: 10-22. Soddisfa ed eccede la normativa ANSI. Impugnatura con rilascio a molla.

STANLEY				€	
FMHT0-96230		X	6	25,90	3253560962302

PINZE UNIVERSALI CONTROL GRIP

STANLEY



Corpo in acciaio forgiato, becchi sottili per un maggior controllo delle punte.

Impugnatura bi-material ergonomica morbida che si adatta alla forma della mano assicurando un ottimo controllo e comfort.

NUOVO

STANLEY	Lunghezza (mm)			€	
STHT0-74456	150	X	12	10,00	3253560744564
STHT0-74454	180	X	12	11,00	3253560744540
STHT0-74367	200	X	12	13,00	3253560743673

TRONCHESI TAGLIO DIAGONALE CONTROL GRIP

STANLEY • Medesime caratteristiche del prodotto precedente.



NUOVO

STANLEY	Lunghezza (mm)			€	
STHT0-74362	150	X	12	10,00	3253560743628
STHT0-74455	180	X	12	12,00	3253560744557

TRONCHESI TAGLIO FRONTALE CONTROL GRIP

STANLEY • Medesime caratteristiche del prodotto precedente.



NUOVO

STANLEY	Lunghezza (mm)			€	
STHT0-75067	150	X	12	11,00	3253560750671

PINZE BECCHI LUNGI CONTROL GRIP

STANLEY • Medesime caratteristiche del prodotto precedente.



NUOVO

STANLEY	Lunghezza (mm)			€	
STHT0-74363	150	X	12	10,00	3253560743635
STHT0-74364	200	X	12	12,00	3253560743642

PINZE BECCHI LUNGI PIEGATI CONTROL GRIP

STANLEY • Medesime caratteristiche del prodotto precedente.



NUOVO

STANLEY	Lunghezza (mm)			€	
STHT0-75065	150	X	12	10,00	3253560750657
STHT0-75066	200	X	12	11,00	3253560750664

PINZE SPELAFILI CONTROL GRIP

STANLEY • Medesime caratteristiche del prodotto precedente.



NUOVO

STANLEY	Lunghezza (mm)			€	
STHT0-75068	150	X	12	10,00	3253560750688

SET 3 PINZE CONTROL GRIP

STANLEY • Medesime caratteristiche del prodotto precedente.



NUOVO

STANLEY	Contenuto			€	
STHT0-74471	Set 3 pinze (universali, tronchesi, regolabile)	X	6	29,00	3253560744717
STHT0-75094	Set 3 pinze (universali, tronchesi, becchi lunghi)	X	6	28,00	3253560750947

PINZE UNIVERSALI ISOLATE A NORME VDE

STANLEY

- Garantite a 1.000 volts, conformi a norme VDE 0680, EN 60900. Impugnatura in PVC bi-material, protetta. Finitura pulita, conforme a norme Din.



STANLEY	Lunghezza (mm)	Capacità di taglio max (mm)	Peso (gr)			€	
0-84-000	150	1,8	214	X	4	23,00	3253560840006
0-84-001	175	1,6	268	X	4	24,20	3253560840013
0-84-002	200	2	319	X	4	26,70	3253560840020

TRONCHESI A TAGLIANTE DIAGONALE

STANLEY

- Medesime caratteristiche del prodotto precedente.



STANLEY	Lunghezza (mm)	Peso (gr)			€	
0-84-003	160	185	X	4	27,80	3253560840037
0-84-004	180	246	X	4	30,40	3253560840044

TRONCHESI

STANLEY

- Medesime caratteristiche del prodotto precedente



STANLEY	Lunghezza (mm)	Peso (gr)			€	
0-84-009	160	196	X	4	25,40	3253560840099

PINZE BECCHI MEZZOTONDI LUNGI DIRITTI

STANLEY

- Medesime caratteristiche del prodotto precedente.



STANLEY	Lunghezza (mm)	Peso (gr)			€	
0-84-006	160	140	X	4	23,10	3253560840068
0-84-007	200	191	X	4	25,30	3253560840075

PINZE BECCHI MEZZOTONDI PIEGATI

STANLEY • Medesime caratteristiche del prodotto precedente.



STANLEY	Lunghezza (mm)	Peso (gr)			€	
0-84-008	200	188	X	4	26,80	3253560840082

TRONCHESI FRONTALI

STANLEY • Medesime caratteristiche del prodotto precedente.



STANLEY	Lunghezza (mm)	Peso (gr)			€	
0-84-016	160	256	X	4	28,30	3253560840167

PINZE SPELAFILI

STANLEY • Medesime caratteristiche del prodotto precedente.



STANLEY	Lunghezza (mm)	Peso (gr)			€	
0-84-010	160	180	X	4	26,00	3253560840105

PINZE REGOLABILI A CARNIERA CHIUSA MAX STEEL®

STANLEY • Garantita a 1.000 Volts. In acciaio al cromo vanadio, per la massima resistenza e durata. Estremità di precisione e angoli di taglio induriti, per la massima resistenza all'usura. Dentatura affilata a macchina, per una presa assoluta. Finitura anticorrosione.



STANLEY	Lunghezza (mm)	Peso (gr)			€	
0-84-294	255	382	X	4	25,60	3253560842949

PINZE GRIP FATMAX®

STANLEY
FATMAX



- Impugnatura ergonomica bi-material. Meccanismo di regolazione delle ganasce in 3 posizioni.

STANLEY	Lunghezza (mm)	Peso (gr)			€	
0-84-645	150	207	X	4	13,40	3253560846459
0-84-646	200	386	X	4	15,50	3253560846466

PINZE REGOLABILI FATMAX®

STANLEY
FATMAX



- Impugnatura ergonomica bi-material. Pulsante di regolazione rapido delle ganasce.

STANLEY	Lunghezza (mm)	Peso (gr)			€	
0-84-647	203	198	X	4	15,50	3253560846473
0-84-648	254	380	X	4	19,00	3253560846480
0-84-649	304	630	X	4	20,50	3253560846497

PINZE REGOLABILI A CERNIERA CHIUSA

STANLEY

- A 7 posizioni



STANLEY	Lunghezza (mm)			€	
2-84-017	240	X	5	24,70	3253562840172

PINZE REGOLABILI CONTROL GRIP

STANLEY

- Corpo in acciaio forgiato, becchi sottili per un maggior controllo delle punte.
- Impugnatura bi-material ergonomica morbida che si adatta alla forma della mano assicurando un ottimo controllo e comfort.



NUOVO

STANLEY	Lunghezza (mm)			€	
STHT0-74361	250	X	6	12,00	3253560743611

PINZE REGOLABILI

- STANLEY** • Manico ricoperto in PVC. Finitura cromata e verniciata.



STANLEY	Lunghezza (mm)			€	
1-84-690	240	-	10	15,40	3253561846908

PINZE REGOLABILI A CERNIERA SOVRAPPOSTA

- STANLEY** • Regolabili a cerniera sovrapposta. Forgiatura a caldo. Ganasce lucidate. Manici con guaina in PVC.



STANLEY	Lunghezza (mm)			€	
2-84-301	240	X	8	16,20	3253562843012

PINZE REGOLABILI AUTOBLOCCANTI MAX STEEL® - GANASCE CONCAVE

- STANLEY** • Ganasce in cromo vanadio forgiate e fresate di massima sicurezza. Leva di sbloccaggio che non "pizzica" le dita. Cromatura anticorrosione. Vite regola-ganasce e la pressione di serraggio. Tagliafilì.



STANLEY	Lunghezza (mm)			€	
0-84-808	185	X	4	11,80	3253560848088
0-84-809	225	X	4	14,80	3253560848095

PINZE REGOLABILI AUTOBLOCCANTI MAX STEEL® - GANASCE DIRITTE PARALLELE

- STANLEY** • Medesime caratteristiche del prodotto precedente.



STANLEY	Lunghezza (mm)			€	
0-84-810	190	X	4	12,30	3253560848101
0-84-811	225	X	4	14,80	3253560848118

PINZE REGOLABILI AUTOBLOCCANTI MAX STEEL® - GANASCE LUNGHE E SOTTILI

STANLEY • Medesime caratteristiche del prodotto precedente.



STANLEY	Lunghezza (mm)			€	
0-84-812	170	X	4	12,30	3253560848125
0-84-813	215	X	4	14,80	3253560848132

PINZE REGOLABILI AUTOBLOCCANTI MAX STEEL® - GANASCE: DIRITTA E CONVESSA

STANLEY • Medesime caratteristiche del prodotto precedente.



STANLEY	Lunghezza (mm)			€	
0-84-814	225	X	4	14,80	3253560848149

PINZE REGOLABILI AUTOBLOCCANTI MAX STEEL® - GANASCE A COLLO DI CIGNO

STANLEY • Medesime caratteristiche del prodotto precedente.



STANLEY	Lunghezza (mm)			€	
0-84-815	170	X	4	15,90	3253560848156
0-84-816	285	X	4	22,00	3253560848163

CESOIE A LEVA DEMOLTIPLICATA FATMAX® - TAGLIO DIRITTO

STANLEY
FATMAX

- Finitura al titanio di lunga durata.
- Taglia lamiera da 0,7 a 1,2 mm.
- Taglio testato su 47.000 cicli, ideale per uso molto intenso.
- Acciaio al cromo molibdeno per grande resistenza di manici e ganasce.
- Meccanismo di sbloccaggio automatico.
- Manici in bi-componente per il massimo confort e resistenza a oli e alcol.



STANLEY	Lunghezza (mm)			€	
0-14-206	250	X	4	24,90	3253560142063

CESOIE A LEVA DEMOLTIPLICATA FATMAX® - TAGLIO SINISTRO

STANLEY
FATMAX



- Medesime caratteristiche del prodotto precedente.

STANLEY	Lunghezza (mm)			€	
0-14-207	250	X	4	24,90	3253560142070

CESOIE A LEVA DEMOLTIPLICATA FATMAX® - TAGLIO DESTRO

STANLEY
FATMAX



- Medesime caratteristiche del prodotto precedente.

STANLEY	Lunghezza (mm)			€	
0-14-208	250	X	4	24,90	3253560142087

CESOIE FATMAX® A LEVA DEMOLTIPLICATA

STANLEY
FATMAX



- Corpo in lega d'acciaio al cromo molibdeno. Manici a struttura bi-material con presa antiscivolo. Durata fino a 9 volte in più rispetto ai modelli tradizionali.
- Capacità di taglio: da 0,7 a 1,2 mm.

STANLEY	Lunghezza (mm)	Colore	Taglio			€	
2-14-562	250	Rosso	sinistro	X	6	22,40	3253562145628
2-14-563	250	Giallo	diritto	X	6	22,40	3253562145635
2-14-564	250	Verde	destra	X	6	22,40	3253562145642

CESOIE FATMAX® BECCHI LUNGH



STANLEY
FATMAX

- Come modello precedente.
- Capacità di taglio: da 0,53 a 0,94 mm.

STANLEY	Lunghezza (mm)	Taglio			€	
2-14-566	300	Becchi lunghi	X	6	24,90	3253562145666

CESOIE FATMAX® A TAGLIO PASSANTE



STANLEY
FATMAX

- Come modello precedente.
- Capacità di taglio: da 0,7 a 1,2 mm.

STANLEY	Lunghezza (mm)	Colore	Taglio			€	
2-14-567	250	Rosso	sinistro	X	6	26,20	3253562145673
2-14-568	250	Verde	destra	X	6	26,20	3253562145680

CESOIE DA LATTONIERE



STANLEY

- Per uso generico, a leva semplice.
- Lama in acciaio di lunga durata
- Manici e lame forgiati in un unico pezzo, a tutta lunghezza dell'impugnatura.
- Manici bi-material per maggior comfort d'uso.

STANLEY				€	
STHT0-14103		X	6	17,00	3253560141035

CESOIE MAX STEEL™ A LEVA SEMPLICE



STANLEY

- Corpo in lega d'acciaio al cromo molibdeno. Manici a struttura bi-material con presa antiscivolo.
- Capacità di taglio: da 0,7 a 1,2 mm.

STANLEY	Lunghezza (mm)			€	
2-14-556	250	X	6	22,44	3253562145567
2-14-558	300	X	6	28,05	3253562145581

FORBICI PER ELETTRICISTA

STANLEY

- Tipo professionale
- Manici in Pvc. Lame in acciaio.
- In busta



STANLEY				€	
1-84-280		-	24	9,40	3253561842801

TAGLIABULLONI - MANICI TUBOLARI

STANLEY

- Morsa in acciaio forgiato al cromo molibdeno - capacità di taglio fino a 160 kg/mm²
- Durezza della testa 60-65 HRC, finitura fosfatata nera.
- Vite eccentrica di regolazione.
- Manici tubolari, impugnature rivestite in PVC.



STANLEY	Taglio	L totale (mm)	Cap. taglio ø 60 Kg/mm ² 18-20 Hrc	Cap. taglio ø 160 Kg/mm ² 48 Hrc			€	
1-17-750	a filo	350	6	4	-	1	22,10	3253561177507
1-17-751	assiale	450	9	6	-	1	26,70	3253561177514
1-17-752	assiale	600	11	7	-	1	31,00	3253561177521
1-17-753	assiale	750	12	8	-	1	43,00	3253561177538
1-17-754	assiale	900	13	9	-	1	54,00	3253561177545
1-17-755	assiale	1050	15	10	-	1	71,00	3253561177552

TAGLIABULLONI - MANICI FORGIATI

STANLEY

- Morsa in acciaio forgiato al cromo molibdeno - capacità di taglio fino a 160 kg/mm²
- Durezza della testa 60-65 HRC, finitura fosfatata nera.
- Vite eccentrica di regolazione.
- Manici forgiati, impugnature rivestite in PVC.



STANLEY	Taglio	L totale (mm)	Cap. taglio ø 60 Kg/mm ² 18-20 Hrc	Cap. taglio ø 160 Kg/mm ² 48 Hrc			€	
1-95-563	a filo	350	9	5	-	1	25,90	3253561955631
1-95-564	assiale	450	11	6	-	1	30,70	3253561955648
1-95-565	assiale	600	12	8	-	1	46,00	3253561955655
1-95-566	assiale	750	13	10	-	1	64,00	3253561955662
1-95-567	assiale	900	15	11	-	1	84,00	3253561955679

TESTE DI RICAMBIO PER TAGLIABULLONI

STANLEY

- Capacità di taglio fino a 160 kg/mm²
- Durezza 60-65 HRC, finitura fosfatata nera.
- Fornita con viti.



STANLEY	L totale (mm)	ø max di taglio (mm)			€	
1-17-756	350	4	-	1	8,50	3253561177569
1-17-757	450	6	-	1	10,60	3253561177576
1-17-758	600	7	-	1	16,00	3253561177583
1-17-759	750	8	-	1	22,00	3253561177590
1-17-760	900	9	-	1	30,00	3253561177606
1-95-569	1050	10	-	1	46,00	3253561955693

TAGLIATUBI PER RAME AUTOMATICO

STANLEY

- Taglia tubi in rame in modo semplice e rapido. Lascia superfici pulite e pronte alle giunture.
- Per effettuare il taglio si inserisce la rotella sul tubo e si ruota.
- Facile e veloce, non sono necessarie regolazioni.
- Misura fissa, si regola automaticamente.
- Facile all'uso: basta ruotare.



STANLEY	ø taglio (mm)			€	
0-70-445	15	X	6	22,00	3253560704452
0-70-446	22	X	6	23,00	3253560704469

TAGLIATUBI PER RAME

STANLEY

- Si applica al tubo, si stringe e si ruota, ottenendo un taglio veloce e pulito.
- Corpo in lega d'acciaio.
- Disponibile rotella di ricambio.



STANLEY	ø taglio (mm)			€	
0-70-447	3-22	X	6	10,50	3253560704476
0-70-448	3-30	X	6	16,60	3253560704483

ROTELLA DI RICAMBIO

STANLEY

- Rotella di ricambio per tagliatubi cod. 70-447 e 70-448. Acciaio indurito per una lunga durata.



STANLEY				€	
0-70-449		X	10	7,50	3253560704490

TAGLIATUBI PER PVC E PLASTICHE

STANLEY

- Taglia tubi di plastica e multistrato (PVC, PP, PE, PER, ABS, PEHD) con diametro fino a 28 mm.
- Lama in acciaio inox. Manico ergonomico.
- Versatile, adatto a materiali diversi.



STANLEY				€	
0-70-450		X	6	20,50	3253560704506

CHIAVE FISSA A TESTA PIEGATA

STANLEY

- Adatta a serrare dadi incassati in punti difficili da raggiungere nei sottolavelli.
- Corpo in lega d'acciaio. Grande lunghezza per facilità d'uso.
- Bocche adatte a dadi di 3/4" e 1/2".



STANLEY				€	
0-70-454		X	6	14,00	3253560704544

CHIAVE PER SOTTOLAVELLI

STANLEY

- Chiave regolabile per dadi o raccordi di lavabo, vasche da bagno, lavelli e bidet. Serraggio e disserraggio mediante rotazione, senza smontaggio della ganasce. Ideale per operare in punti difficili da raggiungere.
- Impugnatura con perno per un facile serraggio.
- Gancio zigrinato per una salda presa sul dado.
- Perno reversibile: adatto al serraggio e disserraggio.
- Esecuzione al cromo vanadio.



STANLEY				€	
0-70-453		X	6	22,00	3253560704537

PINZA CURVATUBI

STANLEY

- Opera su tubi di diametro 6, 8, 10 mm.
- Per una facile e precisa curvatura di piccoli tubi in rame, particolarmente utilizzati negli impianti di riscaldamento.
- Elemento di curvatura e manici in lega d'acciaio.
- Ganasce zigrinate per una salda presa.
- Indicatore dell'angolo di piegatura.



STANLEY				€	
0-70-451		X	1	31,00	3253560704513

CURVATUBI



STANLEY

- Realizzato per ottenere curvature di precisione di tubi in rame con diametro da 15 a 22 mm in modo facile e veloce.
- Leve molto lunghe per applicare il massimo della forza.
- Struttura e guide di precisione per una piegatura perfetta del tubo.
- Elemento di curvatura e manici in lega d'acciaio.
- La struttura permette di serrare il tubo, consentendo una piegatura facile e precisa.
- Fornito con guide da 15 e 22 mm.

STANLEY			€	
0-70-452	X	1	114,00	3253560704520

SET 70 PZ UTENSILI



STANLEY

Composto da:

Valigetta 1: Chiavi combinate 7-8-9-10-11-12-13-15-16-17-19 mm - Martello manico legno Din 300 gr - Tronchese diagonale - Pinza poligrip 250 mm - Pinza becchi m/tondi lunghi 300 mm - Valigetta 2: Giraviti lama standard (6,5x30 mm - 3x75mm - 4x75 mm - 6,5x100 mm - 8x150 mm) - Giraviti lama Phillips (3x150 mm - 2x100 mm - 1x75 mm - 0x60 mm - 2x30mm) - Valigetta 3: Chiavi a bussola att. 1/4" mm 4-4,5-5-5,5-6-7-8-9-10-11-12-13-14 mm - Accessori att. 1/4": prolunghe, porta inserti, cricchetto, quadro scorrevole, snodo - Set 9 chaivi a brugola esagonali 1,5-2-2,5-3-4-5-6-7-8 mm - 16 inserti: PZ1-PZ2-PH1-PH2 - Lama: 4-5,5-6,5-8 mm - Torx: 10-15-20-25-30-40 - Esag. 4-5 mm

STANLEY			€	
2-99-055	-	1	182,00	3253562990556

SEGHE METALLO

MINISEGHETTO FATMAX® IN METALLO

STANLEY
FATMAX

- Struttura in metallo con impugnatura in materiale sintetico, morbido e di grande comfort.
- Lama bimetallica flessibile da 300 mm a 24 denti/poll.
- Profondità di taglio 37 mm - robusta intelaiatura in metallo.



STANLEY	Lunghezza (mm)			€	
0-15-211	280	X	10	10,20	3253560152116

MINISEGHETTO

STANLEY

- Per lavorare in spazi ristretti e di difficile accesso.
- Capacità di taglio maggiorata.
- Monta lame di qualsiasi lunghezza.



STANLEY	Lunghezza (mm)			€	
0-20-807	300	X	6	9,00	3253560208073

MINI SEGHETTO JUNIOR

STANLEY

- Telaio in metallo robusto, impugnatura a pistola in materiale sintetico morbido.
- Rotella di regolazione della tensione della lama fino a 18 kg.
- Lunghezza della lama 150 mm.



STANLEY	Lunghezza (mm)			€	
1-15-317	250	-	12	10,20	3253561153174

SEGHETTO CON TELAIO METALLICO

STANLEY

- Impugnatura proteggimano in ABS
- Fornito con lama universale

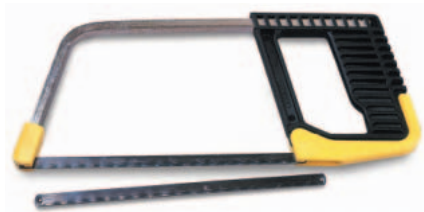

STANLEY	Lunghezza (mm)	Descrizione			€	
0-15-218	254	Seghetto	X	10	10,10	3253560152185
3-15-905	150	Conf. 5 pz. lama ricambio	X	10	3,50	3253563159051

SEGHETTO METALLO "5 IN 1" FATMAX®

STANLEY FATMAX

- Posizione standard a 90° per grande profondità di taglio. Lama posizionabile a 45° per tagli a filo. Possibilità di inserire la lama direttamente nel manico (ideale per spazi ristretti) e direttamente nel telaio. Serbatoio lame metallo alternative nel manico. Tensione lama regolabile fino a 150 kg. Monta lame bi-metalliche STANLEY.



STANLEY	Lunghezza (mm)			€	
0-20-108	430	-	4	30,00	3253560201081

SEGHETTO FERRO FATMAX®

STANLEY FATMAX

- Corpo monoblocco, con impugnatura frontale per massimizzare la forza d'uso. Lama 300 mm. Tensione: 120 kg.



STANLEY	Lunghezza (mm)	Denti/poll	Capacità di taglio max (mm)			€	
1-20-531	430	24	127,0	-	2	30,00	3253561205316

SEGHETTO "COMPOSITE"

STANLEY

- Telaio in mat.sintetico con anima in metallo.
- Profondità di taglio cm.10.
- Cambio della lama veloce e pratico.
- Impugnatura ergonomica antiscivolo.
- Lama 300 mm.



STANLEY	Lunghezza (mm)	Denti/poll	Capacità di taglio max (mm)	Peso (gr)			€	
2-15-892	400	18	100,0	480	-	6	16,20	3253562158925

SEGHETTO PER METALLO "TURBOCUT"

STANLEY

- Telaio ergonomico a struttura "bi-material" antiscivolo Dynagrip
- Anima in acciaio speciale con rivestimento in bi-componente
- Sistema brevettato di sostituzione e tensione della lama
- Apertura e chiusura semplice e rapida tramite vite autobloccante
- Tensione permanente fino ad 80 kg.
- Lama orientabile a 45° e 90°



STANLEY	Lunghezza (mm)	Denti/poll	Capacità di taglio max (mm)			€	
1-20-110	430	24	110,0	-	2	29,00	3253561201103

ARCHETTO CON TELAIO IN ACCIAIO

STANLEY

- Impugnatura in mat.sintetico, con dispositivo tendilama.
- Lama orientabile.
- Fornito con lama al carbonio.



STANLEY	Lunghezza (mm)	Denti/poll	Capacità di taglio max (mm)			€	
1-15-123	510	24	95	-	5	11,60	3253561151231

SEGHETTO PER METALLO

STANLEY

- In metallo, impugnatura confortevole in materiale sintetico.
- Profondità massima: 110 mm. Regolazione lama a 90° e 180°. Tensione della lama: 100 kg.



STANLEY	Lunghezza (mm)	Denti/poll	Capacità di taglio max (mm)			€	
1-15-122	300	24	95	-	5	7,60	3253561151224

ARCHETTO TUBOLARE

STANLEY

- Sezione rettangolare
- Lama orientabile. Impugnatura in materiale sintetico
- Fornito con lama bimetallica in acciaio al cobalto

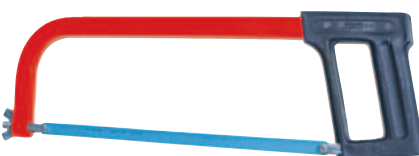

STANLEY	Lunghezza (mm)	Denti/poll	Capacità di taglio max (mm)			€	
1-15-245	440	24	100	-	12	10,50	8001140152453

SEGHETTE A MANO PER METALLO FATMAX®

STANLEY
FATMAX

- Lama bimetallica flessibile in acciaio al cobalto superrapida.
- Velocità di taglio superiore.



STANLEY	Lunghezza (mm)	Denti/poll	Confez			€ per confez.	
FMHT0-20195	300	24	2 pz. blister	X	10	3,90	3253560201951
FMHT2-20209	300	24	10 pz.	X	5	18,40	3253562202093
FMHT2-20159	300	24	100 pz.	X	8	177,00	3253562201997

SEGHETTE A MANO PER METALLO

STANLEY

- In valigetta appendibile
- Lama bimetallica in acciaio al cobalto superrapida



STANLEY	Lunghezza (mm)	Denti/poll	Confez			€ per confez.	
1-15-558	300	24	100 pz.	-	1	159,00	3253561155581
1-15-559	300	32	100 pz.	-	1	159,00	3253561155598
2-15-558	300	24	5 pz. blister	X	5	13,50	3253562155580

SEGHETTE A MANO PER METALLO

STANLEY

- In valigetta appendibile
- Lama in acciaio superrapido Hss molibdeno



STANLEY	Lunghezza (mm)	Denti/poll	Confez			€ per confez.	
1-15-906	300	24	100 pz.	-	1	166,00	3253561159060
1-15-907	300	32	100 pz.	-	1	167,00	3253561159077
0-15-900	300	1 X 18, 3 X 24, 1 X 32	5 pz. assortiti, blister	X	10	13,00	3253560159009
0-15-906	300	24	2 pz. blister	X	5	6,10	3253560159061
2-15-906	300	24	5 pz. blister	X	5	11,02	3253562159069

SEGHETTE A MANO PER METALLO

STANLEY

- In valigetta appendibile. Lama flessibile ad alto tenore di carbonio.



STANLEY	Lunghezza (mm)	Denti/poll	Confez			€ per confez.	
1-15-842	300	24	100 pz.	-	1	76,00	3253561158421
0-15-801	300	1 X 18, 3 X 24, 1 X 32	5 pz. assortiti, blister	X	10	8,60	3253560158019
0-15-842	300	24	2 pz. blister	X	10	4,40	3253560158422
2-15-842	300	24	5 pz. blister	X	5	8,00	3253562158420

UTENSILI

PER GESSO

RIVES



TITO



SPATOLE

SPATOLA LAMA STRETTA PER GESSO RIVESTITO

STANLEY

- In acciaio inox, antiruggine e di lunga durata.
- Impugnatura bi-material forata.



STANLEY	Larghezza (mm)			€	
STHT0-05934	300x45	X	4	10,40	3253560059347
STHT0-05935	400x45	X	4	14,20	3253560059354
STHT0-05936	500x45	X	4	16,20	3253560059361

SPATOLA LARGA PER NASTRO

STANLEY

- Impugnatura bi-material con estremità in acciaio zincato per la massima durata.
- Lama flessibile in acciaio inox.
- Impugnatura forata.



STANLEY	Larghezza (mm)			€	
STHT0-05895	200	X	4	10,40	3253560058951
STHT0-05771	250	X	4	11,50	3253560057718
STHT0-05776	300	X	4	11,90	3253560057763

SPATOLA PER PARETI

STANLEY

- Impugnatura bi-material con testa in acciaio zincato.
- Lama flessibile in acciaio inox.
- Impugnatura forata.



STANLEY	Larghezza (mm)			€	
STHT0-05786	100	X	6	8,90	3253560057862
STHT0-05799	125	X	6	10,00	3253560057992
STHT0-05864	150	X	6	11,20	3253560058647

SPATOLA PER PARETI CON INSERTO PH. 2

STANLEY

- Impugnatura bi-material con testa in acciaio zincato.
- Lama flessibile in acciaio inox.
- Impugnatura forata.



STANLEY	Larghezza (mm)			€	
STHT0-28000	100	X	6	10,20	3253560280000
STHT0-28034	125	X	6	11,30	3253560280345
STHT0-28041	150	X	6	12,00	3253560280413

SPATOLA A MEZZALUNA

STANLEY

- Impugnatura bi-material con estremità in acciaio zincato per la massima durata.
- Lama flessibile in acciaio inox.
- Impugnatura forata.



STANLEY				€	
STHT0-26088		X	6	7,90	3253560260880

SPATOLA PER ANGOLI A 90°

STANLEY

- Impugnatura bi-material con estremità in acciaio zincato per la massima durata.
- Lama flessibile in acciaio inox.
- Impugnatura forata.



STANLEY				€	
STHT0-26089		X	6	7,90	3253560260897

SPATOLA AD ANGOLO INTERNO

STANLEY

- Per ottenere una finitura liscia.
- In acciaio inox, di lunga durata. Impugnatura bi-material forata. Angolo di 103° flessibile fino a 90°.



STANLEY				€	
STHT0-05777		X	4	11,40	3253560057770

SPATOLA AD ANGOLO ESTERNO

STANLEY

- Per ottenere una finitura liscia.
- In acciaio inox, di lunga durata. Impugnatura bi-material forata. Angolo di 80° flessibile fino a 90°.



STANLEY				€	
STHT0-05622		X	4	11,30	3253560056223

SET 3 CAZZUOLE PER STUCCO

STANLEY

- Per ottenere una finitura liscia.



STANLEY	Lama (mm)			€	
STHT0-05896	51x127, 38x127, 82x108	X	4	44,90	3253560058968

CAZZUOLA PER STUCCO

STANLEY

- Per ottenere una finitura liscia.



STANLEY	Lama (mm)			€	
STHT0-05897	82x101	X	6	15,80	3253560058975

FRATTONE ANGOLI CURVI

STANLEY

- Supporto leggero e molto resistente.
- Impugnatura comfort bi-material.



STANLEY	Lama (mm)			€	
STHT0-05898	280x130	X	6	19,10	3253560058982
STHT0-05899	320x130	X	6	19,20	3253560058999

FRATTONE ANGOLI VIVI

STANLEY

- Supporto leggero e molto resistente.
- Impugnatura comfort bi-material.



STANLEY	Lama (mm)			€	
STHT0-05900	320x130	X	6	19,20	3253560059002

VASCHEE E MESCOOLATORI

VASCETTA PORTAINTONACO IN MAT.SINTETICO

STANLEY

- Consente il recupero dell'intonaco eccedente sulla spatola.
- In materiale sintetico, lama in acciaio.



STANLEY	Lunghezza (mm)			€	
STHT0-05866	254	-	6	5,50	3253560058661

VASCETTA PORTAINTONACO IN ACCIAIO INOX

STANLEY

- Consente il recupero dell'intonaco eccedente sulla spatola.
- In acciaio inox.



STANLEY	Lunghezza (mm)			€	
STHT0-05867	305	-	6	16,00	3253560058678

MESCOOLATORE PER STUCCHI E GESSI

STANLEY

- Adatto per attacco 1/2" e 3/8".
- Miscelazione rapida ed omogenea.



STANLEY	Diametro (mm)			€	
STHT2-28042	80	-	6	7,30	3253562280428
STHT2-28043	100	-	6	9,00	3253562280435
STHT2-28044	120	-	6	11,30	3253562280442

PIALLETTO PER LASTRE DI GESSO RIVESTITO UN PRODOTTO COMPETITIVO

L'obiettivo di ogni professionista che lavora con lastre di gesso rivestito è quello di realizzare un lavoro di ottima qualità in tempi veloci.

Il nuovo pialletto soddisfa queste esigenze, grazie all'impugnatura sagomata ed una lama al carburo di tungsteno completamente regolabile, che mantiene

l'affilatura 5 volte in più rispetto ad una lama tradizionale.

In questo modo le angolature sono sempre lisce e perfette.



SMERIGLIATORI

PIALLETTO PER CARTONGESSO

STANLEY

- Corpo zincato, base stampata per un taglio più liscio e preciso.
- Regolatore della lama semplice e veloce, consente grande versatilità.
- Consente di creare congiunzioni solide e ben allineate.
- Fornito con una lama STANLEY al carburo di tungsteno



STANLEY				€	
STHT1-05937		-	2	20,15	3253561059377

ALZA LASTRE A STAFFA

STANLEY

- Struttura solida composta da 2 soli pezzi per la massima durata e versatilità.
- Scanalatura laterale per la regolazione dell'altezza della staffa.
- Impugnatura in plastica ed acciaio.
- Pieghevole, permette di essere trasportato comodamente e di occupare poco spazio.
- Foro per appendere il prodotto a parete.



STANLEY				€	
STHT0-05939		-	2	29,30	3253560059392

SMERIGLIATORE A MANO

STANLEY

- In alluminio nervato, molto resistente. Perfetta bilanciatura. Base in gomma.
- Il morsetto trattiene saldamente la carta abrasiva in posizione.



STANLEY	Lama (mm)			€	
STHT0-05927	230x80,4	X	4	14,54	3253560059279

SMERIGLIATORE CON MANICO

STANLEY

- Per lavorare con facilità su soffitti e pareti. In alluminio nervato, molto resistente.
- Il morsetto trattiene in modo saldo la carta abrasiva in posizione.
- Impugnatura in alluminio anodizzato, attacco snodato del manico, lunghezza 120 cm.



STANLEY	Lama (mm)			€	
STHT0-05928	230x80,4	X	2	31,00	3253560059286

CONF.10 CARTE ABRASIVE PER SMERIGLIATORE CON MANICO

STANLEY

STANLEY	Descrizione			€ per confezione.	
STHT0-05929	K80x10	X	12	4,60	3253560059293



CONF.10 CARTE ABRASIVE PER SMERIGLIATORE CON MANICO

STANLEY

STANLEY	Descrizione			€ per confezione.	
STHT0-05930	K120x10	X	12	5,80	3253560059309



CONF.100 CARTE ABRASIVE PER SMERIGLIATORE CON MANICO

STANLEY

STANLEY	Descrizione			€ per confezione.	
STHT0-05931	K120x100	X	3	55,80	3253560059316



ASTA TELESCOPICA

STANLEY

- Corpo in alluminio nervato molto resistente.
- Asta regolabile da 114 a 290 cm.
- Morsetto professionale - per sostenere le lastre.



STANLEY				€	
STHT1-05932		-	2	33,00	3253561059322

SQUADRE-SEGHE

SQUADRA A "T" PRO

STANLEY

- Due guide su entrambi i lati per instradare i tagli in entrambe le direzioni.
- In alluminio estruso di lunga durata, lunghezza 102 cm.
- Graduazione metrica e pollici.
- Braccetti pieghevoli per uso anche in spazi ristretti.

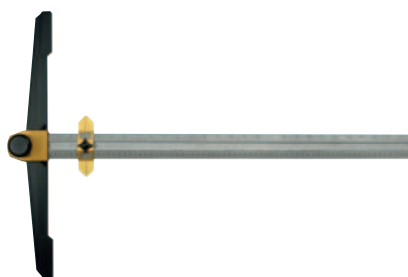

STANLEY				€	
STHT1-05933		-	1	43,00	3253561059339

SQUADRA A "T"

STANLEY

- Numerazione in nero in millimetri.
- Estremità profilata per tagliare in sequenza lastre fino a 1220 mm.
- Acciaio estremamente flessibile.
- Profilatura della squadra 1,25 cm.



STANLEY				€	
STHT1-05894		-	2	27,00	3253561058943

TAGLIA CERCHI

STANLEY

- Graduazione di ampiezza raggio.
- Opera aperture perfettamente circolari, diametro da 25 a 400 mm.
- Regolazione del perno verso l'alto o il basso.
- Regolazione rapida e graduazione molto evidente.



STANLEY				€	
STHT1-05878		-	4	13,50	3253561058783

TRUSCHINO TAGLIA LASTRE

STANLEY



- Per tracciare e tagliare strisce di lastre fino a 12 cm.
- Profondità di taglio regolabile. Opera su lastre da 9,5 - 12,5 - 15 mm di spessore.
- La doppia lama consente di tagliare contemporaneamente entrambi i lati della lastra.
- Impugnatura comfort bi-material.

STANLEY				€	
STHT1-16069		-	4	27,50	3253561160691

LAMA RICAMBIO PER TRUSCHINO TAGLIA LASTRE

STANLEY



STANLEY				€	
STHT0-16131		X	12	11,20	3253560161316

SEGHETTO

STANLEY



- Lama con estremità a punta e dentatura disegnata per assicurare rapidità e precisione di taglio. Manico ergonomico in mat.sintetico. Per il taglio di lastre di gesso rivestito.

STANLEY	Lunghezza (mm)	Denti/poll			€	
0-15-556	350	6	X	6	8,20	3253560155568

SEGHETTO UNIVERSALE FATMAX®

STANLEY
FATMAX

- Dentatura speciale Jet Cut che taglia il 50% più velocemente delle tradizionali.
- Punta affilata. Lama indurita e temprata, a spessore maggiorato che mantiene l'affilatura - speciale per cartongesso.
- Manico ergonomico bi-material.
- 5 forellini che permettono la rimozione ottimale delle scorie durante la fase di taglio.



STANLEY	Lunghezza (mm)	Denti/poll			€	
0-20-556	350	7	X	6	17,70	3253560205560

SEGHETTO UNIVERSALE A SERRAMANICO FATMAX®

STANLEY
FATMAX



- Lama da 8 denti/pollice, ideale per il taglio di lastre di gesso rivestito.
- Dentatura a 3 angoli di taglio, il 50% più veloce di una lama tradizionale.
- Bloccaggio della lama a tre posizioni (90°, 135° a 180°), ideale per lavorare negli angoli o a soffitto.
- Impugnatura in materiale morbido. La lama pieghevole consente di riporre il seghetto all'interno di una cassetta degli attrezzi senza pericolo.

STANLEY	Lunghezza (mm)	Denti/poll.	☞	☒	€	
FMHT0-20559	305	8	X	6	19,60	3253560205591

PINZE PUNZONATRICI

PINZA PUNZONATRICE

STANLEY

- Fissa profili e montanti in alluminio a "U".
- L'utensile ripiega due strisce di lamiera praticando un taglio rettangolare.
- In acciaio.



STANLEY	ø foro (mm)			€	
15-261	1,0	-	1	120,00	5000366152615

PINZA PUNZONATRICE

STANLEY

- Medesime caratteristiche del modello precedente.



STANLEY	ø foro (mm)			€	
15-273	0,6	-	1	85,00	5000366152738

PINZA PUNZONATRICE

STANLEY

- Fissa profili e montanti in alluminio. L'utensile ripiega due strisce di lamiera praticando un taglio rettangolare.
- In acciaio. Si utilizza con una mano sola.



STANLEY	Lunghezza (mm)			€	
1-69-100	260	-	1	126,00	3253561691003

VARIE

UTENSILE PER IL FISSAGGIO DI PARASPIGOLI

STANLEY

- Per il fissaggio di profili in metallo angolari, senza chiodi o viti, fino a 28,5 mm.
- L'utensile produce due bave nei parasigoli, fissandoli alle lastre.



STANLEY	Lunghezza (mm)			€	
STHT1-16132	430	-	1	56,00	3253561161322

MAZZUOLA IN GOMMA PER UTENSILE PER FISSAGGIO DI PARASPIGOLI

STANLEY



STANLEY	Testa (mm)	Lunghezza (mm)			€	
STHT1-57100	29 x 29	345	-	4	21,00	32535601571008

ADATTATORE PER TRAPANI

STANLEY

- Per fissare le viti nelle lastre di gesso rivestito.
- Per punta Phillips 2.



STANLEY				€	
STHT0-16137		X	12	3,20	3253560161378

PORTAINSERI A SGANCIO VELOCE

STANLEY

- Per fissare le viti nelle lastre di gesso rivestito.



STANLEY				€	
STHT0-05926		X	6	9,90	3253560059262

COPPIA DI MANIGLIE PORTA LASTRA

STANLEY

- In acciaio cromato, rivestito in gomma.
- Permette di trasportare agevolmente le lastre.
- Vendute a coppia.



STANLEY				€	
STHT1-05868		-	4	22,00	3253561058684

MANIGLIA PORTA-LASTRA

STANLEY

- Ideale per trasportare vetri, pannelli di legno, lastre di cartongesso, ecc.
- Ampia impugnatura angolata in mat.sintetico.



STANLEY				€	
1-93-301		-	6	10,40	3253561933011

ELETTRO

STANLEY FATMAX®

UTENSILI



GAMMA A BATTERIA

Tutti gli elettrodomestici a batteria STANLEY® FATMAX® utilizzano la tecnologia agli Ioni di Litio, sinonimo di prestazioni, durata e leggerezza.

Prodotti ad elevate performance grazie ad un'erogazione costante di energia da parte della batteria sino all'esaurimento completo e ad una maggior maneggevolezza in uso.

Massima libertà di movimento anche nelle zone più difficili data dall'assenza del cavo di alimentazione. Batterie ricaricabili in ogni momento senza necessità di attendere la scarica completa ed un'elettronica studiata per proteggere l'utensile e prevenire danneggiamenti dovuti a sovraccarico.

Scopri le novità **Litio 18V** con batteria da **4.0Ah**: ancora più potenza, ancora più autonomia!

I VANTAGGI DELLA TECNOLOGIA LITIO:

QUALITÀ DEL LAVORO

Prestazioni costanti e piena potenza della batteria per l'intera durata della carica

COMPATTEZZA E LEGGEREZZA

Prodotti a tecnologia Litio più compatti e leggeri per lavorare con minor fatica

BATTERIA PROTETTA

Sistema di controllo elettronico della batteria per evitare sovraccarichi e garantire una lunga durata

ENERGIA SEMPRE PRONTA

Prodotti a tecnologia Litio sempre pronti all'uso, lenta autoscarica della batteria e nessun effetto memoria

RICARICHI QUANDO VUOI

Non dovrai più attendere la scarica completa dell'utensile per ricaricare perché non si ha l'effetto memoria

RISPETTO PER L'AMBIENTE

Batterie 100% Litio, completamente prive di Cadmio (metallo pesante altamente dannoso per l'ambiente)

Ogni elettrodomestico della gamma a batteria STANLEY® FATMAX® ha in dotazione 2 batterie al Litio e valigetta premium per riporre con cura il prodotto.

Le batterie al Litio STANLEY® FATMAX® sono disponibili in tre versioni:



EAN: 5035048361085



EAN: 5035048466353



EAN: 5035048466360



Stanley Black & Decker Italia S.r.l. si affida ad ERP Italia per la gestione del fine vita delle sue apparecchiature elettriche ed elettroniche, nonché delle sue batterie.
www.erp-recycling.it





PIATTAFORMA

18V LITHIUM



TRAPANO AVVITATORE A PERCUSSIONE 18V - 4.0 AH**FMC625M2S-QW**

- 22 punti di regolazione coppia di serraggio
- Mandrino autoserrante 13mm in metallo a una ghiera
- Dispositivo di protezione da sovraccarico
- 2 velocità meccaniche
- Luce LED per illuminare l'area di lavoro
- 2 alloggiamenti magnetici portainseriti
- Indicatore del livello di carica della batteria

EAN: 5035048615843

SPECIFICHE TECNICHE

Voltaggio	18V
Capacità batteria	4.0Ah – Litio
Tempo di ricarica batteria	120 minuti
Velocità a vuoto (giri/min)	0-400 / 0-1.600
Colpi al minuto	6.800 / 27.200
Coppia di serraggio massima	51.4 Nm
Max capacità di foratura legno	38mm
Max capacità di foratura acciaio	13mm
Max capacità di foratura muratura	13mm
Peso	2.0 Kg

DOTAZIONE

2 batterie 18V - 4.0Ah
 Caricabatteria
 Gancio cintura
 Borsa in tessuto

TRAPANO AVVITATORE A PERCUSSIONE 18V - 2.0 AH**FMC625D2-QW**

- 22 punti di regolazione coppia di serraggio
- Mandrino autoserrante 13mm in metallo a una ghiera
- Dispositivo di protezione da sovraccarico
- 2 velocità meccaniche
- Luce LED per illuminare l'area di lavoro
- 2 alloggiamenti magnetici portainseriti
- Indicatore del livello di carica della batteria

EAN: 5035048469460

SPECIFICHE TECNICHE

Voltaggio	18V
Capacità batteria	2.0Ah - Litio
Tempo di ricarica batteria	60 minuti
Velocità a vuoto (giri/min)	0-400 / 0-1.600
Colpi al minuto	6.800 / 27.200
Capacità mandrino	1.5-13mm
Coppia di serraggio massima	51.4 Nm
Max capacità di foratura legno	38mm
Max capacità di foratura acciaio	13mm
Max capacità di foratura muratura	13mm
Peso	1.80 Kg

DOTAZIONE

2 batterie 18V - 2.0Ah
 Caricabatteria
 Gancio per cintura
 Valigetta

TRAPANO AVVITATORE A PERCUSSIONE 18V - UNITÀ SENZA BATTERIA**FMC625B-XJ**

- 22 punti di regolazione coppia di serraggio
- Mandrino autoserrante 13mm in metallo a una ghiera
- Dispositivo di protezione da sovraccarico
- 2 velocità meccaniche
- UNITÀ SENZA BATTERIA E CARICABATTERIA

EAN: 5035048554227

SPECIFICHE TECNICHE

Voltaggio	18V
Capacità mandrino	1.5-13mm
Velocità a vuoto (giri/min)	0-400 / 0-1.600
Colpi al minuto	6.800 / 27.200
Coppia di serraggio	51.4 Nm

TRAPANO AVVITATORE 18V - 4.0 AH**FMC600M2S-QW**

- 24 punti di regolazione coppia di serraggio
- Mandrino autoserrante 13mm in metallo a una ghiera
- Dispositivo di protezione da sovraccarico
- 2 velocità meccaniche
- Luce LED per illuminare l'area di lavoro
- 2 alloggiamenti magnetici portainseriti
- Indicatore del livello di carica della batteria

EAN: 5035048615836

SPECIFICHE TECNICHE

Voltaggio	18V
Capacità batteria	4.0Ah - Litio
Tempo di ricarica batteria	120 minuti
Velocità a vuoto (giri/min)	0-400 / 0-1.600
Coppia di serraggio massima	49.6 Nm
Max capacità di foratura legno	38mm
Max capacità di foratura acciaio	13mm
Peso	1.80 Kg

DOTAZIONE

2 batterie 18V - 4.0Ah
 Caricabatteria
 Gancio cintura
 Borsa in tessuto

TRAPANO AVVITATORE 18V - 2.0 AH**FMC600D2-QW**

- 24 punti di regolazione coppia di serraggio
- Mandrino autoserrante 13mm in metallo a una ghiera
- Dispositivo di protezione da sovraccarico
- 2 velocità meccaniche
- Luce LED per illuminare l'area di lavoro
- 2 alloggiamenti magnetici portainseriti
- Indicatore del livello di carica della batteria

EAN: 5035048466278

SPECIFICHE TECNICHE

Voltaggio	18V
Capacità batteria	2.0Ah - Litio
Tempo di ricarica batteria	60 minuti
Velocità a vuoto (giri/min)	0-400 / 0-1.600
Coppia di serraggio massima	49.6 Nm
Max capacità di foratura legno	38mm
Max capacità di foratura acciaio	13mm
Peso	1.60 Kg

DOTAZIONE

2 batterie 18V - 2.0Ah
 Caricabatteria
 Gancio per cintura
 Valigetta

TRAPANO AVVITATORE 18V - UNITÀ SENZA BATTERIA**FMC600B-XJ**

- 24 punti di regolazione coppia di serraggio
- Mandrino autoserrante 13mm in metallo a una ghiera
- Dispositivo di protezione da sovraccarico
- 2 velocità meccaniche
- UNITÀ SENZA BATTERIA E CARICABATTERIA

EAN: 5035048493823

SPECIFICHE TECNICHE

Voltaggio	18V
Capacità mandrino	1.5-13mm
Velocità a vuoto (giri/min)	0-400 / 0-1.600
Coppia di serraggio	49.6 Nm

AVVITATORE A IMPULSI 18V - 2.0 AH**FMC645D2-QW**

- Scatola ingranaggi in alluminio
- Attacco esagonale da 1/4" (6,35mm)
- Luce LED per illuminare l'area di lavoro
- 2 alloggiamenti magnetici portainseri
- Indicatore del livello di carica della batteria

EAN: 5035048466292

SPECIFICHE TECNICHE

Voltaggio	18V
Capacità batteria	2.0Ah - Litio
Tempo di ricarica batteria	60 minuti
Velocità a vuoto (giri/min)	2.900
Coppia di serraggio massima	180Nm
Impulsi al minuto	3.100
Diametro massimo bullone	M12
Peso	1.20 Kg

DOTAZIONE

2 batterie 18V - 2.0Ah
 Caricabatteria
 Gancio per cintura
 Valigetta

AVVITATORE A IMPULSI 18V - UNITÀ SENZA BATTERIA**FMC645B-XJ**

- Scatola ingranaggi in alluminio
- Attacco esagonale da 1/4" (6,35mm)
- Luce LED per illuminare l'area di lavoro
- 2 alloggiamenti magnetici portainseri
- Indicatore del livello di carica della batteria
- UNITÀ SENZA BATTERIA E CARICABATTERIA

EAN: 5035048494066

SPECIFICHE TECNICHE

Voltaggio	18V
Velocità a vuoto (giri/min)	2.900
Coppia di serraggio massima	180 Nm
Impulsi al minuto	3.100
Diametro massimo bullone	M12

SMERIGLIATRICE ANGOLARE 18V - 4.0 AH**FMC761M2-QW**

- Impugnatura laterale gommata regolabile su 3 posizioni
- Velocità a vuoto fino a 8.500 giri/min per ottime performance
- Scatola di ingranaggi in metallo per una ottimale dissipazione del calore e lunga durata
- Blocco dell'albero per un facile cambio degli accessori
- Interruttore con protezione antipolvere
- Impugnatura con rivestimento in gomma per il massimo comfort in uso

EAN: 5035048466865

SPECIFICHE TECNICHE

Voltaggio	18V
Batteria	4.0 Ah - Litio
Tempo di ricarica	120 minuti
Velocità a vuoto (giri/min)	8.500
Max diametro disco	125mm
Misura albero	M14
Peso	2.9 kg

DOTAZIONE

2 batterie 18V - 4.0Ah
 Caricabatteria
 Valigetta

SMERIGLIATRICE ANGOLARE 18V - UNITÀ SENZA BATTERIA**FMC761B-XJ**

- Impugnatura laterale gommata regolabile su 3 posizioni
- Velocità a vuoto fino a 8.500 giri/minuto per ottime performance
- Scatola di ingranaggi in metallo per una ottimale dissipazione del calore e lunga durata
- Blocco dell'albero per un facile cambio degli accessori
- Interruttore con protezione antipolvere
- Impugnatura con rivestimento in gomma per il massimo comfort in uso
- UNITÀ SENZA BATTERIA E CARICABATTERIA

EAN: 5035048494097

SPECIFICHE TECNICHE

Voltaggio	18 V
Velocità a vuoto (giri/min)	8.500
Max diametro disco	125mm
Filettatura alberino	M14

SEGA CIRCOLARE 18V - 4.0 AH**FMC660M2-QW**

- Doppia impugnatura per miglior controllo
- Motore ad elevate prestazioni con 4000 giri/min per tagli aggressivi
- Lama in carburo 165mm e capacità taglio 54mm per un'ampia varietà di applicazioni di taglio
- Possibilità di tagli inclinati fino a 50° di inclinazione
- Impugnatura gommata per un ottimo comfort in fase di utilizzo
- Connessione ad aspiratore esterno

EAN: 5035048466346

SPECIFICHE TECNICHE

Voltaggio	18 V
Batteria	4.0 Ah - Litio
Tempo di ricarica	120 min
Velocità a vuoto (giri/min)	4.000
Diametro lama	165mm
Tagli inclinati	50°
Max capacità taglio legno	55mm
Max capacità taglio metallo	8mm
Peso	3.2 kg

DOTAZIONE

2 batterie 18V - 4.0Ah
 Caricabatteria
 Valigetta
 1 lama 165mm

SEGA CIRCOLARE 18V - UNITÀ SENZA BATTERIA**FMC660B-XJ**

- Doppia impugnatura per miglior controllo
- Motore ad elevate prestazioni con 4000 giri/min per tagli aggressivi
- Lama in carburo 165mm e capacità taglio 54mm per un'ampia varietà di applicazioni di taglio
- Possibilità di tagli inclinati fino a 50° di inclinazione
- Impugnatura gommata per un ottimo comfort in fase di utilizzo
- Connessione ad aspiratore esterno
- UNITÀ SENZA BATTERIA E CARICABATTERIA

EAN: 5035048494110

SPECIFICHE TECNICHE

Voltaggio	18 V
Velocità a vuoto (giri/min)	4.000
Diametro lama	165mm
Tagli inclinati	50°
Max capacità taglio legno	55mm
Max capacità taglio metallo	8mm

SEGHETTO ALTERNATIVO 18V - 4.0 AH

FMC650M2-QW



- Compatto ed ergonomico per maggiore comfort e versatilità
- 3 regolazioni di taglio pendolare per tagli ancora più precisi
- Capacità di taglio inclinato 45°
- Velocità variabile
- Efficiente sistema di rimozione polvere per lavorare su aree di taglio sempre pulite
- Semplice e veloce cambio lama senza utilizzo di utensili o chiavi

EAN: 5035048466889

SPECIFICHE TECNICHE

Voltaggio	18 V
Batteria	4.0 Ah - Litio
Tempo di ricarica	120 min
Velocità a vuoto (giri/min)	0 - 2.500
Lunghezza corsa	19mm
Tagli inclinati	45°
Max capacità taglio legno	55mm
Max capacità taglio metallo	8mm
Peso	2.6 kg

DOTAZIONE

2 batterie 18V - 4.0Ah
Caricabatteria
Valigetta

SEGHETTO ALTERNATIVO 18V - UNITÀ SENZA BATTERIA

FMC650B-XJ



- Compatto ed ergonomico per maggiore comfort e versatilità
- 3 regolazioni di taglio pendolare per tagli ancora più precisi
- Capacità di taglio inclinato 45°
- Velocità variabile
- Efficiente sistema di rimozione polvere per lavorare su aree di taglio sempre pulite
- Semplice e veloce cambio lama senza utilizzo di utensili o chiavi
- UNITÀ SENZA BATTERIA E CARICABATTERIA

EAN: 5035048494080

SPECIFICHE TECNICHE

Voltaggio	18 V
Velocità a vuoto (giri/min)	0 - 2.500
Lunghezza corsa	19mm
Tagli inclinati	45°
Max capacità taglio legno	55mm
Max capacità taglio metallo	8mm

SEGA UNIVERSALE 18V - 2.0 AH

FMC675D2-QW



- Sistema di cambio rapido della lama senza accessori
- Ottima visibilità della linea di taglio
- Scarpa pivotante
- Velocità variabile
- Impugnatura gommata

EAN: 5035048466315

SPECIFICHE TECNICHE

Voltaggio	18V
Capacità batteria	2.0Ah - Litio
Tempo di ricarica batteria	60 minuti
Velocità a vuoto (corse/min)	0-3000
Lunghezza corsa	25 mm
Peso	2.05 Kg

DOTAZIONE

2 batterie 18V - 2.0Ah
Caricabatteria
1 lama
Valigetta

SEGA UNIVERSALE 18V - UNITÀ SENZA BATTERIA**FMC675B-XJ**

- Sistema di cambio rapido della lama
- Ottima visibilità della linea di taglio
- Scarpa pivotante
- Velocità variabile
- Impugnatura gommata
- UNITÀ SENZA BATTERIA E CARICABATTERIA

EAN: 5035048494073

SPECIFICHE TECNICHE

Voltaggio	18V
Velocità a vuoto (corse/min)	0-3.000
Lunghezza corsa	25mm

UTENSILE MULTIFUNZIONE 18V - 2.0 AH**FMC710D2-QW**

- Ideale per operazioni di taglio e levigatura
- Sistema di cambio rapido degli accessori senza chiavi
- Design ergonomico ed impugnatura gommata
- Luce LED per illuminare l'area di lavoro
- Velocità variabile

EAN: 5035048466902

SPECIFICHE TECNICHE

Voltaggio	18V
Capacità batteria	2.0Ah - Litio
Tempo di ricarica batteria	60 minuti
Velocità a vuoto (giri/min)	8.000-18.000
Peso	1.40 Kg

DOTAZIONE

2 batterie 18V - 2.0Ah
 Caricabatteria
 Platorello per levigatura
 14 fogli abrasivi
 Lama taglio legno
 Lama taglio legno e metallo
 Raspa triangolare in carbonio
 Raschietto
 Valigetta

UTENSILE MULTIFUNZIONE 18V - UNITÀ SENZA BATTERIA**FMC710B-XJ**

- Ideale per operazioni di taglio e levigatura
- Sistema di cambio rapido degli accessori
- Design ergonomico ed impugnatura gommata
- Luce LED per illuminare l'area di lavoro
- Velocità variabile
- UNITÀ SENZA BATTERIA E CARICABATTERIA

EAN: 5035048494103

SPECIFICHE TECNICHE

Voltaggio	18V
Velocità a vuoto (giri/min)	8.000-18.000

TORCIA LED 18V**FMC705B-XJ**

- Testa pivotante
- Design ergonomico
- Impugnatura gommata
- Compatibile con batteria al litio 18V - 2.0Ah e 4.0Ah
- Batteria NON INCLUSA

EAN: 5035048466322

SPECIFICHE TECNICHE

Lampadina	4 LED
Luminosità	120 Lumen
Peso	0.30 Kg

RADIO AM/FM BLUETOOTH 18V**FMC770B-QW**

- Radio AM/FM con connessione Bluetooth
- Resistente, leggera e dal design compatto
- Tecnologia Bluetooth per una connessione senza fili ai supporti audio
- Porta ausiliaria da 3.5mm per una connessione via cavo ai supporti audio
- Fino a 6 frequenze AM ed FM memorizzabili
- Antenna gommata da 150mm
- Compatibile con batterie al Litio 18V da 2.0Ah e 4.0Ah
- Batteria NON INCLUSA

EAN: 5035048493861

BATTERIE AL LITIO 18V e CARICABATTERIA**BATTERIA LITIO 18V 4.0 AH****BATTERIA LITIO 18V 2.0 AH****CARICABATTERIA 14.4 - 18V****FMC688L-XJ** EAN: 5035048466360

- Batteria Litio
- 18V 4.0 Ah
- No effetto memoria
- Compatibilità gamma 2.0Ah e 4.0Ah
- Maggiore autonomia
- Energia sempre pronta
- Peso 650g

FMC687L-XJ EAN: 5035048466353

- Batteria Litio
- 18V 2.0 Ah
- No effetto memoria
- Compatibilità gamma 2.0Ah e 4.0Ah
- Maggiore autonomia
- Energia sempre pronta
- Peso 350g

FMC692L-QW EAN: 5035048495247

- Caricabatteria Litio
- Batteria 14.4 - 18V
- Compatibilità batteria 2.0Ah e 4.0Ah
- Tempo ricarica batteria 2.0Ah: 60 min
- Tempo ricarica batteria 4.0Ah: 120 min
- Peso 0.5 Kg

TRAPANO AVVITATORE 10.8V - 1.5 AH**FMC010LB-QW****10.8V LITHIUM**

- 20 punti di regolazione coppia di serraggio
- Mandrino autoserrante 10mm in metallo a una ghiera
- Dispositivo di protezione da sovraccarico
- 2 velocità meccaniche
- Luce LED per illuminare l'area di lavoro
- Alloggiamento magnetico portainseri

EAN: 5035048360446

SPECIFICHE TECNICHE

Voltaggio	10,8V
Capacità batteria	1.5Ah - Litio
Tempo di ricarica batteria	30 minuti
Velocità a vuoto (giri/min)	0-315 / 0-1.200
Coppia di serraggio massima	27 Nm
Max capacità di foratura legno	25mm
Max capacità di foratura acciaio	10mm
Peso	1.12 Kg

DOTAZIONE

2 batterie 10.8V - 1.5Ah
 Caricabatteria
 Gancio per cintura
 1 inserto
 Valigetta

AVVITATORE A IMPULSI 10.8V - 1.5 AH**FMC040LB-QW****10.8V LITHIUM**

- Scatola ingranaggi in alluminio
- Attacco esagonale da 1/4" (6,35mm)
- Luce LED per illuminare l'area di lavoro
- Alloggiamento magnetico portainseri

EAN: 5035048360781

SPECIFICHE TECNICHE

Voltaggio	10,8V
Capacità batteria	1.5Ah - Litio
Tempo di ricarica batteria	30 minuti
Velocità a vuoto (giri/min)	0-2.400
Coppia di serraggio massima	107 Nm
Impulsi al minuto	2.500
Diametro massimo bullone	M6
Peso	1.12 Kg

DOTAZIONE

2 batterie 10.8V - 1.5Ah
 Caricabatteria
 Gancio per cintura
 1 inserto
 Valigetta

BATTERIA AL LITIO 10.8V**BATTERIA LITIO 10.8V 1.5 AH****FMC085L-XJ**

EAN: 5035048361085

- Batteria Litio
- 10.8V 1.5 Ah
- No effetto memoria
- Compatibilità gamma 1.5Ah
- Maggiore autonomia
- Energia sempre pronta
- Peso 250g



KIT AVVITATORE PERCUSSIONE & AVVITATORE IMPULSI 18V

FMCK461C2-QW

TRAPANO AVVITATORE CON PERCUSSIONE 18V

- Batteria Litio 18V 2.0 Ah
- Velocità a vuoto 0-400/ 0-1600 giri/min
- Colpi al minuto 6.800 / 27.200
- Massima coppia di torsione 51.4 Nm
- Massima capacità di foratura: 13mm muro / 38mm legno
- Mandrino autoserrante in metallo 13mm
- Peso 1.80 Kg

AVVITATORE A IMPULSI 18V

- Batteria Litio 18V 2.0 Ah
- Velocità a vuoto 0-2900 giri/min
- Massima coppia di torsione 180 Nm
- Impulsi al minuto 3100
- Peso 1.20 Kg

EAN: 5035048551400

DOTAZIONE

- 2 batterie 18V – 2.0Ah
- Caricabatteria
- Clip cintura
- Borsa in tessuto

18V LITHIUM



KIT TRAPANO AVVITATORE & AVVITATORE IMPULSI 10.8V

FMCK060C2-QW

TRAPANO AVVITATORE 10.8V

- Batteria Litio 10.8V 1.5 Ah
- Velocità a vuoto 0-315 / 0-1200 giri/min
- Massima coppia di torsione 27 Nm
- Massima capacità di foratura: 25mm legno, 10mm metallo
- Mandrino autoserrante in metallo 10mm
- Peso 1.12 Kg

AVVITATORE A IMPULSI 10.8V

- Batteria Litio 10.8V 1.5 Ah
- Velocità a vuoto 0-2400 giri/min
- Massima coppia di torsione 107 Nm
- Impulsi al minuto 2500
- Peso 1.12 Kg

EAN: 5035048549872

DOTAZIONE

- 2 batterie 10.8V – 1.5Ah
- Caricabatteria
- Clip cintura
- Borsa in tessuto

10.8V LITHIUM



ELETTROUTENSILI A FILO



TRAPANI TASSELLATORI

TRAPANO A PERCUSSIONE 850W A 2 VELOCITÀ

FME142K-QS

- Mandrino autoserrante in metallo 13mm a 2 ghiera
- Velocità variabile
- 2 velocità meccaniche
- Scatola ingranaggi in metallo
- Azione reversibile con rotazione delle spazzole
- Impugnatura gommata

EAN: 5035048363522

SPECIFICHE TECNICHE

Potenza	850W
Velocità a vuoto (giri/min)	0-1.100 / 0-3.100
Coppia di serraggio massima	52 Nm
Colpi al minuto	0-52.700
Capacità mandrino	1,5-13mm
Massima capacità di foratura legno	50mm
Massima capacità di foratura metallo	13mm
Massima capacità di foratura muratura	18mm
Peso	2.42 Kg

DOTAZIONE

 Impugnatura laterale
 Asta di profondità
 Valigetta

TRAPANO A PERCUSSIONE 750W

FME140K-QS

- Mandrino autoserrante in metallo 13mm a una ghiera
- Velocità variabile
- Scatola ingranaggi in metallo
- Azione reversibile con rotazione delle spazzole
- Impugnatura gommata

EAN: 5035048363461

SPECIFICHE TECNICHE

Potenza	750W
Velocità a vuoto (giri/min)	0-3.100
Coppia di serraggio massima	16 Nm
Colpi al minuto	52.700
Capacità mandrino	1,5-13mm
Massima capacità di foratura legno	32mm
Massima capacità di foratura metallo	13mm
Massima capacità di foratura muratura	16mm
Peso	2.04 Kg

DOTAZIONE

 Impugnatura laterale
 Asta di profondità
 Valigetta

TASSELLATORE SDS+ 1250W - 3.5J**FME1250K-QS**

- 3 modalità di funzionamento:
"rotazione"
"rotazione con percussione"
"scalpellatura" (Rotostop)
- Indicatore di consumo delle spazzole
- Mandrino SDS+
- Impugnatura gommata

EAN: 5035048439968

SPECIFICHE TECNICHE

Potenza	1250W
Velocità a vuoto (giri/min)	0-850
Colpi al minuto	0-4.100
Energia del colpo (EPTA 05/2009)	3,5J
Massima capacità di foratura legno	40mm
Massima capacità di foratura metallo	13mm
Massima capacità di foratura muratura	32mm
Peso	5.40 Kg

DOTAZIONE

Impugnatura laterale
Asta di profondità
Punta SDS+ 8x110mm
Punta SDS+ 10x110mm
Scalpello piatto SDS+
14x250mm
Mandrino 13mm
con adattatore SDS+
Valigetta

TASSELLATORE SDS+ 750W - 1.8J**FME500K-QS**

- 3 modalità di funzionamento:
"rotazione"
"rotazione con percussione"
"scalpellatura" (Rotostop)
- Mandrino SDS+
- Impugnatura gommata

EAN: 5035048364000

SPECIFICHE TECNICHE

Potenza	750W
Velocità a vuoto (giri/min)	0-1.050
Colpi al minuto	0-5.200
Energia del colpo (EPTA 05/2009)	1,8J
Massima capacità di foratura legno	30mm
Massima capacità di foratura metallo	13mm
Massima capacità di foratura muratura	26mm
Peso	3.48 Kg

DOTAZIONE

Impugnatura laterale
Asta di profondità
Punta SDS+ 8x110mm
Punta SDS+ 10x110mm
Scalpello piatto SDS+
14x250mm
Mandrino 13mm
con adattatore SDS+
Valigetta



UTENSILI DA TAGLIO

SEGHETTO ALTERNATIVO 710W

FME340K-QS

- Sistema di cambio rapido della lama senza accessori
- Soffiatore frontale che ripulisce la linea del taglio
- Inclinazione della scarpa fino a 45° senza chiavi
- Azione pendolare regolabile in 4 posizioni
- Luce LED per illuminare l'area di lavoro
- Attacco lama universale
- Velocità variabile

EAN: 5035048363362

SPECIFICHE TECNICHE

Potenza	710W
Velocità a vuoto (corse/min)	0-3.200
Lunghezza corsa	20mm
Massima inclinazione della scarpa	45°
Massima capacità di taglio legno	85mm
Massima capacità di taglio metallo	10mm
Peso	2.76 Kg

DOTAZIONE

 1 lama
Valigetta

SEGA UNIVERSALE 1050W

FME365K-QS

- Sistema di cambio rapido della lama senza accessori
- Ottima visibilità della linea di taglio
- Scarpa pivotante e regolabile
- Velocità variabile

EAN: 5035048363942

SPECIFICHE TECNICHE

Potenza	1050W
Velocità a vuoto (corse/min)	0-3.500
Lunghezza corsa	28mm
Massima capacità di taglio legno	275mm
Massima capacità di taglio PVC	150mm
Massima capacità di taglio profilati	117mm
Peso	3.74 Kg

DOTAZIONE

 1 lama
Valigetta

PIALLETTO 750W**FME630K-QS**

- Impugnatura frontale con graduazioni per controllo della profondità
- Scarpa dotata di 3 differenti scanalature per smussature
- Piedino di parcheggio a protezione della lama
- Impugnatura gommata
- Lama reversibili in TCT

EAN: 5035048363584

SPECIFICHE TECNICHE

Potenza	750W
Velocità a vuoto (giri/min)	16.500
Massima profondità del taglio	2,0mm
Graduazioni di piallatura	0,2mm
Peso	2.96 Kg

DOTAZIONE

2 lame reversibili in TCT
 Adattatore di aspirazione
 Sacco raccoglitrucoli
 Guida laterale
 Valigetta

SEGA CIRCOLARE 1600W**FME300K-QS**

- Doppia impugnatura per un miglior controllo nel taglio
- Profondità di taglio regolabile fino a 65mm
- Connessione ad aspiratore esterno
- Ideale per tagli longitudinali e trasversali
- Lama in TCT a 24 denti
- Impugnatura gommata

EAN: 5035048458150

SPECIFICHE TECNICHE

Potenza	1600W
Velocità a vuoto (giri/min)	5.000
Massima profondità di taglio	65mm
Diametro lama	190mm
Massima inclinazione del taglio	45°
Peso	5.40 Kg

DOTAZIONE

1 lama in TCT a 24 denti
 Guida parallela
 Valigetta

TRONCATRICE PER METALLI 2300W**FME700-QS**

- Morsetto a sgancio rapido per ancoraggio materiale
- Impugnatura ergonomica a D
- Ampia base in acciaio
- Guardia orientabile

EAN: 5035048363829

SPECIFICHE TECNICHE

Potenza	2300W
Velocità a vuoto (giri/min)	3.800
Diametro disco	355mm
Capacità di taglio a 90° (profilo quadrato)	115x115mm
Capacità di taglio a 90° (profilo rettang.)	115x130mm
Capacità di taglio a 90° (profilo a L)	115x137mm
Capacità di taglio a 90° (profilo circolare)	125mm
Peso	16.50 Kg

DOTAZIONE

Chiave di servizio per cambio del disco
 1 disco da taglio 355mm

SMERIGLIATRICI ANGOLARI

SMERIGLIATRICE ANGOLARE 2200W 230MM

FME841-QS

- Impugnatura laterale gommata regolabile su 3 posizioni
- Blocco dell'albero per rapido e sicuro cambio del disco
- Guardia di sicurezza regolabile senza accessori
- Scatola ingranaggi in alluminio pressofuso
- Spazzole sostituibili con accesso rapido

EAN: 5035048440711

SPECIFICHE TECNICHE

Potenza	2200W
Velocità a vuoto (giri/min)	6.500
Diametro disco	230mm
Misura albero	M14
Peso	5.10 Kg

DOTAZIONE

 Chiave per cambio disco
 Impugnatura laterale

SMERIGLIATRICE ANGOLARE 850W 125MM

FME812K-QS

- Impugnatura laterale gommata regolabile su 3 posizioni con vano accessori
- Blocco dell'albero per rapido e sicuro cambio del disco
- Ridotta scatola ingranaggi per lavori in aree ristrette
- Interruttore con protezione antipolvere
- Spazzole in carbonio lunga durata

EAN: 5035048363768

SPECIFICHE TECNICHE

Potenza	850W
Velocità a vuoto (giri/min)	12.000
Diametro disco	125mm
Misura albero	M14
Peso	2.26 Kg

DOTAZIONE

 Chiave per cambio disco
 Impugnatura laterale
 Valigetta

SMERIGLIATRICE ANGOLARE 850W 115MM**FME811K-QS**

- Impugnatura laterale gommata regolabile su 3 posizioni con vano accessori
- Blocco dell'albero per rapido e sicuro cambio del disco
- Ridotta scatola ingranaggi per lavori in aree ristrette
- Interruttore con protezione antipolvere
- Spazzole in carbonio lunga durata

EAN: 5035048363706

SPECIFICHE TECNICHE

Potenza	850W
Velocità a vuoto (giri/min)	12.000
Diametro disco	115mm
Misura albero	M14
Peso	2.26 Kg

DOTAZIONE

Chiave per cambio disco
Impugnatura laterale
Valigetta

SMERIGLIATRICE ANGOLARE 850W 115MM**FME811-QS**

- Impugnatura laterale gommata regolabile su 3 posizioni con vano accessori
- Blocco dell'albero per rapido e sicuro cambio del disco
- Ridotta scatola ingranaggi per lavori in aree ristrette
- Interruttore con protezione antipolvere
- Spazzole in carbonio lunga durata

EAN: 5035048443767

SPECIFICHE TECNICHE

Potenza	850W
Velocità a vuoto (giri/min)	12.000
Diametro disco	115mm
Misura albero	M14
Peso	2.26 Kg

DOTAZIONE

Chiave per cambio disco
Impugnatura laterale



ALTRI UTENSILI

MISCELATORE CON FRUSTA 1600W

FME190-QS

EAN: 5035048616574



- 1600 W di potenza per una viscosità ottimale
- 2 velocità per un maggiore controllo in fase di lavoro
- Impugnatura a D gommata per il massimo comfort
- Velocità variabile per minimizzare bolle d'aria durante il processo di miscelatura
- Fornito con frusta M14 diametro 140 mm

SPECIFICHE TECNICHE

Potenza	1600 W
Velocità a vuoto (giri/min)	0-480/800
Velocità variabile	2 marce
Diametro frusta	140 mm
Filettatura	M14
Peso	5.0 kg

DOTAZIONE

Frusta M14 140 mm

UTENSILE MULTIFUNZIONE 300W

FME650K-QS

EAN: 5035048446225



- Ideale per operazioni di taglio e levigatura
- Sistema di cambio rapido degli accessori senza chiavi
- Design ergonomico ed impugnatura gommata
- Luce LED per illuminare l'area di lavoro
- Velocità variabile

SPECIFICHE TECNICHE

Potenza	300W
Velocità a vuoto (giri/min)	10.000-22.000
Peso	1.58 Kg

DOTAZIONE

Platorello per levigatura
 15 fogli abrasivi
 Lama taglio legno
 Lama taglio legno e metallo
 Lama a segmenti
 Raspa in carburo
 Lama di precisione
 Adattatore universale
 Guida di profondità
 Valigetta

LEVIGATRICE ROTO-ORBITALE 480W 125MM**FME440K-QS**

- Interruttore con guarnizione antipolvere
- Attacco rapido dei dischi di levigatura
- Aspirazione integrata della polvere
- Spazzole in carbonio lunga durata
- Impugnatura gommata
- 3 fogli abrasivi lunga durata

EAN: 5035048458174

SPECIFICHE TECNICHE

Potenza	480W
Velocità a vuoto (giri/min)	4.000-12.000
Diametro orbite	5mm
Grado di eccentricità	2,5mm
Dimensione platorello	125mm
Peso	2.20 Kg

DOTAZIONE

3 fogli abrasivi
microforati lunga durata
Sacco raccogli-polvere
Valigetta

PISTOLA TERMICA 2000W**FME670K-QS**

- Sistema anti-surriscaldamento
- Flusso d'aria e temperatura regolabili
- Possibilità di uso stazionario
- Impugnatura gommata

EAN: 5035048363881

SPECIFICHE TECNICHE

Potenza	2000W
Temperatura (°C)	50-450 / 70-600
Flusso d'aria (l/min)	300 / 550
Peso	0.94 Kg

DOTAZIONE

Bocchetta riflettente
Bocchetta per vetro
Bocchetta larga
Cono di riduzione
Raschietto piatto 50mm
Raschietto universale
Raschietto triangolare
Raschietto manuale
Valigetta





SET ACCESSORI

SET 22 PEZZI PER AVVITARE E SVITARE

STA88040-XJ



- 6 inserti Ph 1x2, Ph2x3, Ph3x1 da 50 mm.
- 8 inserti Pz 1x2, Pz2x4, Pz3x2 da 50 mm.
- 7 inserti Torx T10, 15, 20x2, 25, 30, 40 da 50 mm.
- 1 bussola magnetica con tenuta 10 volte più forte di un normale adattatore magnetico

Ean: 5035048090947

SET 100 PEZZI PER FORARE ED AVVITARE**STA7205-XJ**

- 42 inserti da 25mm: PH, PZ, TF, ESA, Torx
- 13 inserti da 50mm: PH, TF, Torx
- 7 chiavi a bussola
- 1 svasatore
- 1 adattatore magnetico
- 1 mandrino per seghe a tazza
- 4 seghe a tazza 32-38-44-54mm
- 5 punte muro: 3-5-6-8-10mm
- 13 punte legno: 3(x2)-3,5-4-4,5-5(x2)-5,5-6-6,5-7-7,5-8mm
- 13 punte metallo Titanium: 1,5-2-2,5-3(x2)-3,5-4-4,5-5(x2)-5,5-6-7mm

EAN: 5035048377246

**SET 70 PEZZI PER FORARE ED AVVITARE****STA7184-XJ**

- 25 inserti da 25mm: PH, PZ, TF, ESA, Torx
- 12 inserti da 50mm: PH, PZ, TF, Torx
- 8 chiavi a bussola
- 1 svasatore
- 1 adattatore magnetico
- 5 punte muro: 4-5-6-7-8mm
- 5 punte legno: 3-4-5-6-8mm
- 13 punte metallo Titanium: 1,5(x2)-2(x2)-2,5-3-3,5-4-4,5-5-6-7-8mm

EAN: 5035048377239

**SET 36 PEZZI PER FORARE ED AVVITARE****STA7222-XJ**

- 14 inserti da 25mm: PH, PZ, TF, ESA, Torx
- 3 inserti da 89mm: PH1, PH2, PH3
- 1 svasatore
- 1 adattatore magnetico
- 4 punte muro: 5-6-7-8mm
- 5 punte legno: 3-4-5-6-8mm
- 8 punte metallo Titanium: 1,5-2-2,5-3-3,5-4-5-6mm

EAN: 5035048024539



SET 53 PEZZI PER AVVITARE E SVITARE

STA7223-XJ



- 4 punte per muro inserti 4, 5, 6, 7 mm.
- 9 punte HSS metallo 1.5, 2, 2.5, 3, 3.5, 4, 4.5, 5 & 6mm
- 5 punte legno 4, 5, 6, 7 & 8mm
- 5 inserti 50mm Ph1/Ph1/Ph2/Ph2/Ph3
- 5 inserti 50mm SL6/SL6/SL8/T15/T20
- 11 inserti 25mm Ph1/Ph2/Ph3/Pz1/Pz1/Pz2/Pz2/Pz3/Sq1/Sq2/Sq3
- 9 inserti 25 mm SL4/SL4/SL6/SL6/SL7.2/T10/T15/T20/T25
- 3 Chiavi a bussola 8, 10, 13mm
- 1 adattatore magnetico
- 1 svasatore per legno

EAN: 5035048535622



SET 30 PEZZI PER FORARE ED AVVITARE

STA7183-XJ



- 7 inserti da 25mm: PH, PZ, Torx
- 4 inserti da 50mm: PH, TF
- 1 svasatore
- 1 adattatore magnetico
- 4 punte muro: 5-6-7-8mm
- 5 punte legno: 3-4-5-6-8mm
- 8 punte metallo Titanium: 1,5-2-2,5-3-3,5-4-5-6mm

EAN: 5035048377222



SET 16 PEZZI PER FORARE ED AVVITARE

STA7221-XJ



- 2 inserti da 25mm: PH1, PH2
- 3 inserti da 25mm: PZ1, PZ2, PZ3
- 2 inserti da 25mm: TF4, TF6
- 1 adattatore magnetico
- 3 punte muro: 5-6-8mm
- 5 punte metallo Titanium: 2-3-4-5-6mm

EAN: 5035048024522



SET 13 PUNTE METALLO**STA88100-XJ**

- 13 punte per metallo Hi-Tech Bullet
- Diametri: 1,5-2-2,5-3-3,2-3,5-4-4,5-5-5,5-6-6,5-7mm

EAN: 5035048371503

SET 29 PEZZI PER AVVITARE**STA88500-XJ**

Inserti Torsion

- 8 da 25mm Philips: PH1, PH2(x6), PH3
- 8 da 25mm Pozi: PZ1, PZ2(x6), PZ3
- 8 da 25mm Torx: T10, T15, T20(x3), T25(x2), T30
- 2 da 50mm: PH2, PZ2
- Adattatore a sgancio rapido
- 2 bussole: 8-10mm

EAN: 5035048377352

SET 19 PEZZI PER FORARE ED AVVITARE**STA88200-XJ**

6 punte per metallo Hi-Tech Bullet

- Diametri: 3-4-5-6-7-8mm

EAN: 5035048371527

Inserti Torsion

- 8 da 25mm: T20, T25, T30, PZ1, PZ2, PH1, PH2, SL5.5
- 4 da 50mm: PZ1, PZ2, PH1, PH2
- Adattatore magnetico

SET 19 PEZZI PER FORARE ED AVVITARE

STA88201-XJ



6 punte per calcestruzzo Hi-Tech Bullet

- Diametri: 4-5-5,5-6-7-8mm

EAN: 5035048371534

Inserti Torsion

- 8 da 25mm: T20, T25, T30, PZ1, PZ2, PH1, PH2, SL5.5
- 4 da 50mm: PZ1, PZ2, PH1, PH2
- Adattatore magnetico

SET 8 PUNTE SDS+

STA88101-XJ



8 punte SDS+

- Diametri: 5,6(x2),7,8(x2),10(x2)
- Lunghezza: 110mm

EAN: 5035048371510

SET 8 LAME PER SEGNETTO

STA88300-XJ



Lame per seghetto con attacco a T

- 3 lame progressor universali
- 3 lame progressor per legno
- 2 lame progressor per metallo

EAN: 5035048368633

3 ANNI DI GARANZIA



Priorità di Stanley è quella di fornire qualità ed eccellenza non solo nei prodotti, ma anche nei servizi di assistenza. Per tutti gli elettroutensili STANLEY® FATMAX® questo significa 3 anni di garanzia. La garanzia comprende i costi per la riparazione e la sostituzione gratuita dei componenti per difettosità di materiali e/o fabbricazione. Tutto questo per offrirti il massimo anche nell'assistenza e garantirti una soddisfazione a 360°. Per estendere la garanzia a 3 anni registra il tuo elettroutensile STANLEY® FATMAX® entro 4 settimane dalla data di acquisto. Registrarsi è semplicissimo:

Vai su www.stanley.it, inserisci i dati richiesti ed entra a far parte di MyStanley



Confermata la registrazione riceverai la mail di benvenuto, con il link per registrare il tuo prodotto

Nel corso della registrazione ti verranno richiesti prova d'acquisto, codice prodotto e data di produzione. Queste ultime informazioni le troverai direttamente sull'elettroutensile acquistato (vedi immagini a lato)



CONCESSIONARI SERVICE

B.D. SERVICE DI P. ABATECOLA
10155 Torino
C.so Vercelli, 276
Tel. 011.2463344 - Fax 011.267722
E-mail: bds.abatecola@alice.it

JET SERVICE s.r.l.
20035 Lissone (MB)
Via Cappuccina, 50 A/B
Tel. 039.2454509 - Fax 039.2452433
E-mail: jetservice1@virgilio.it

DS PROFESSIONAL SERVICE s.r.l.
16129 Genova
Via F. Aprile, 16/R
Tel. 010.566270 - Fax 010.585825
E-mail: info.dsprofes@gmail.com

SEMI. SAS DI IMPROTA
80142 Napoli
C.so Novara, 53-55-57
Tel. 081.5538751 - Fax 081.5536604
E-mail: semisrlprofessional@hotmail.it

UT.EL SERVICE DIA. ANTONACCI
70122 Bari
P.zza Garibaldi, 21/A
Tel. 080.9752336 - Fax 080.5247021
E-mail: info@utelservice.it

DATEX s.r.l.
35027 Noventa Padovana (PD)
V.le della Navigazione Interna 85/A Z.I.P
Tel. 049.8071990- Fax 049.8071903
E-mail: datexpd@tin.it

RI.UT.EL. DI MAZZAFERRO L.
89047 Roccella Jonica (RC)
Via Cappelleri, 8
Tel. 0964.85084 - Fax 0964.85084
E-mail: riutel@riutel.it

ELETTRON. CRESCIOLI
50135 Firenze
Via della Rondinella, 57
Tel. 055.611580 - Fax 055.607963
E-mail: info@crescioli.it

C.A.M.EL. / PILIA ROBERTO
07100 Sassari
Loc. Predda Niedda Nord Strada 6 n. 19
Tel. 079.262113 - Fax 079.2676450
E-mail: camelbd@tin.it

STANLEY
FATMAX

Stanley Black & Decker Italia S.r.l.
si riserva la facoltà di variare in
qualsiasi momento e senza preavviso
il contenuto, il prezzo, le informazioni
logistiche e/o le caratteristiche
dei prodotti presenti nel catalogo.
Si declina ogni responsabilità per
eventuali errori di stampa.



INDICE

PER CODICE PRODOTTO

STANLEY	€	Pag.	STANLEY	€	Pag.	STANLEY	€	Pag.	STANLEY	€	Pag.	STANLEY	€	Pag.
0-01-000	41,40	115	0-10-778	14,40	130	1-12-034	54,10	164	1-13-390	46,00	312	1-15-446	6,00	159
1-02-715	80,00	180	0-10-780	13,40	132	1-12-060	77,60	166	1-13-458	6,60	312	1-15-448	7,20	159
0-03-601	4,50	119	0-10-788	16,30	130	1-12-078	98,70	164	1-13-459	6,60	312	1-15-449	20,50	158
0-03-804	46,50	111	0-10-789	18,00	131	1-12-090	146,00	168	1-13-460	57,90	302	1-15-453	26,00	158
1-03-850	0,38	116	0-10-810	15,70	133	1-12-092	160,10	168	1-13-708	37,00	274	1-15-511	22,70	156
1-03-851	0,38	117	9-10-810	15,70	133	1-12-100	88,50	164	1-13-710	7,75	274	1-15-529	21,20	159
1-10-018	11,00	142	0-10-813	21,40	148	1-12-102	33,60	167	1-13-770	28,00	273	1-15-533	24,90	159
0-10-018	11,60	142	0-10-818	21,20	132	0-12-105	23,40	164	1-13-848	30,50	274	0-15-556	8,20	353
0-10-028	6,00	139	0-10-819	22,20	129	1-12-116	43,70	167	1-13-901	14,00	283	2-15-558	13,50	340
0-10-088	5,70	131	0-10-820	20,90	139	0-12-133	7,50	165	1-13-902	34,60	283	1-15-558	159,00	340
0-10-095	8,40	145	0-10-825	14,00	133	1-12-136	126,00	162	1-13-903	25,80	284	1-15-559	159,00	340
1-10-099	10,40	131	0-10-855	10,50	133	1-12-137	132,00	162	1-13-904	37,40	284	2-15-594	25,00	153
2-10-099	11,10	131	1-11-115	57,80	147	0-12-142	24,00	168	1-13-905	37,40	284	2-15-595	25,60	153
2-10-122	21,50	129	0-11-219	6,70	144	1-12-151	35,20	169	1-13-906	43,00	285	2-15-599	26,60	153
1-10-150	2,17	145	0-11-221	3,25	147	1-12-152	35,20	169	1-13-907	43,90	285	1-15-755	91,00	154
0-10-150	2,74	145	1-11-221	31,40	147	0-12-202	10,50	166	1-13-910	6,00	273	0-15-801	8,60	340
2-10-150	4,40	145	0-11-300	5,05	145	1-12-203	76,00	163	1-13-929	8,20	315	0-15-842	4,40	340
1-10-151	5,05	143	1-11-300	33,65	145	1-12-204	80,50	163	1-13-947	12,50	315	2-15-842	8,00	340
0-10-151	5,45	143	0-11-301	7,35	143	1-12-205	92,30	163	1-13-976	20,40	315	1-15-842	76,00	340
1-10-189	11,40	136	3-11-301	19,30	143	1-12-220	65,70	166	2-14-040	8,45	263	2-15-892	16,20	338
0-10-189	11,90	136	1-11-301	44,55	143	0-12-313	15,30	165	2-14-041	19,10	263	0-15-900	13,00	340
1-10-199	7,40	133	0-11-325	12,35	141	0-12-315	16,60	165	2-14-053	14,60	263	3-15-905	3,50	338
2-10-199	7,80	133	1-11-325	23,55	141	0-12-330	11,70	168	2-14-054	24,50	263	0-15-906	6,10	340
0-10-231	9,00	149	0-11-411	2,40	147	1-12-333	13,70	169	0-14-206	24,90	330	2-15-906	11,02	340
0-10-232	8,50	149	2-11-411	645,00	147	1-12-350	7,30	165	0-14-207	24,90	331	1-15-906	166,00	340
0-10-233	8,50	149	1-11-515	22,00	261	0-12-378	5,80	165	0-14-208	24,90	331	1-15-907	167,00	340
0-10-234	8,00	149	0-11-700	2,65	134	0-12-504	11,40	167	2-14-556	22,44	332	0-16-050	25,80	169
0-10-237	14,60	130	2-11-700	6,05	134	0-12-508	11,20	167	2-14-558	28,05	332	0-16-128	36,00	175
0-10-242	15,30	136	4-11-700	22,30	134	1-13-228	3,25	303	2-14-562	22,40	331	0-16-129	47,50	175
0-10-243	13,10	137	1-11-700	42,65	134	1-13-229	3,25	303	2-14-563	22,40	331	0-16-251	19,80	172
0-10-244	3,80	137	0-11-718	3,65	143	1-13-261	13,40	306	2-14-564	22,40	331	0-16-252	19,80	172
0-10-245	1,63	137	2-11-718	7,75	143	1-13-262	3,05	306	2-14-566	24,90	332	0-16-253	20,30	172
0-10-253	13,30	148	3-11-718	20,90	143	1-13-265	3,35	306	2-14-567	26,20	332	0-16-254	20,30	172
0-10-254	15,70	149	1-11-718	47,84	143	1-13-267	3,60	306	2-14-568	26,20	332	0-16-255	20,30	172
1-10-280	6,20	142	0-11-725	5,80	140	1-13-268	3,80	306	0-15-061	4,60	157	0-16-256	20,30	172
0-10-280	6,55	142	2-11-725	13,60	140	1-13-272	5,05	306	0-15-106	13,40	157	0-16-257	20,30	172
0-10-401	5,50	146	3-11-725	24,65	140	1-13-275	6,40	306	1-15-122	7,60	339	0-16-258	21,00	172
1-10-409	4,65	145	0-11-800	7,45	134	1-13-279	7,85	306	1-15-123	11,60	339	0-16-259	21,00	172
0-10-409	5,60	145	2-11-800	9,15	134	1-13-281	10,70	306	1-15-140	14,50	156	0-16-260	21,00	172
0-10-411	5,50	144	8-11-800	36,85	134	1-13-282	12,00	306	0-15-211	10,20	337	0-16-261	24,90	172
0-10-417	6,40	142	1-11-802	64,16	135	1-13-286	25,00	306	1-15-215	21,40	156	0-16-262	26,80	172
1-10-418	9,00	142	6-11-802	67,15	135	1-13-287	22,50	306	0-15-218	10,10	338	0-16-263	30,50	172
0-10-418	9,40	142	1-11-908	33,10	134	1-13-288	34,50	306	1-15-219	31,60	156	0-16-264	31,70	172
0-10-421	9,60	141	0-11-911	2,45	134	1-13-300	13,20	302	2-15-244	27,70	153	0-16-265	31,70	172
8-10-421	9,60	141	2-11-911	5,05	134	1-13-301	11,60	302	1-15-245	10,50	339	0-16-266	35,30	172
1-10-425	10,40	140	1-11-916	39,55	134	1-13-302	12,20	302	0-15-252	19,40	157	0-16-267	39,90	172
0-10-425	10,80	140	6-11-916	45,40	134	1-13-303	13,10	302	1-15-259	29,10	158	2-16-270	60,30	172
0-10-431	12,60	139	2-11-921	5,65	134	1-13-304	13,50	302	0-15-276	4,30	136	2-16-271	90,80	173
0-10-475	7,45	144	1-11-921	39,50	134	1-13-305	14,70	302	0-15-277	4,30	136	2-16-382	18,90	175
1-10-480	12,90	141	4-11-921	134,65	134	1-13-306	15,50	302	2-15-281	24,50	152	2-16-383	18,90	175
0-10-480	13,40	141	0-11-952	4,90	135	1-13-307	16,40	302	2-15-283	25,60	152	2-16-384	19,90	175
1-10-481	12,40	141	1-11-952	68,65	135	1-13-308	17,30	302	2-15-288	26,60	152	2-16-385	19,90	175
0-10-481	13,00	141	1-11-967	84,85	135	1-13-309	17,80	302	2-15-289	27,70	152	2-16-386	19,90	175
0-10-486	15,90	139	0-11-980	9,80	135	1-13-310	19,30	302	1-15-317	10,20	337	2-16-388	21,20	175
0-10-499	10,30	130	2-11-983	8,15	135	1-13-311	19,90	302	0-15-333	14,60	157	2-16-389	21,20	175
1-10-550	20,25	132	2-11-987	5,60	137	1-13-364	9,30	308	1-15-368	11,30	158	2-16-390	21,70	175
2-10-550	20,66	132	1-12-003	92,00	162	1-13-365	9,30	308	1-15-379	10,50	158	2-16-391	21,70	175
0-10-590	13,40	146	1-12-004	95,00	162	1-13-366	11,20	308	1-15-382	5,50	159	2-16-392	25,90	175
0-10-598	14,20	146	1-12-005	118,00	163	1-13-367	16,40	308	1-15-385	6,00	159	2-16-393	27,20	175
0-10-601	2,90	146	1-12-006	151,00	163	1-13-368	19,80	308	1-15-388	7,20	159	2-16-394	28,20	175
1-10-601	56,90	146	1-12-007	171,00	163	1-13-369	21,60	308	1-15-403	12,10	158	2-16-395	30,80	175
0-10-705	6,70	132	1-12-020	75,40	166	1-13-388	32,00	312	1-15-439	5,50	159	2-16-396	33,20	175
0-10-707	7,90	131	1-12-033	48,00	164	1-13-389	43,00	312	1-15-441	36,00	154	0-16-535	10,30	174

STANLEY	€	Pag.	STANLEY	€	Pag.	STANLEY	€	Pag.	STANLEY	€	Pag.	STANLEY	€	Pag.
0-16-537	10,30	174	2-17-201	20,90	155	4-18-299	24,20	229	5-21-508	8,90	179	0-30-687	5,20	90
0-16-539	10,90	174	2-17-202	21,50	155	4-18-327	15,00	230	5-21-515	4,10	179	1-30-697	9,75	90
0-16-540	10,90	174	2-17-204	19,20	155	4-18-328	16,15	230	0-22-275	13,50	222	0-30-697	9,95	90
0-16-542	12,25	174	2-17-205	15,90	155	4-18-329	14,95	230	0-22-276	13,50	222	0-32-100	13,20	91
0-16-545	12,25	174	2-17-206	21,90	155	4-18-330	15,00	231	0-22-339	4,90	223	0-32-109	9,00	91
0-16-547	12,60	174	1-17-250	4,13	271	4-18-331	16,50	231	0-22-441	7,00	220	1-32-125	12,90	91
0-16-548	12,60	174	1-17-251	4,30	271	4-18-332	14,00	231	0-22-442	5,50	220	0-32-125	13,10	91
0-16-549	13,20	174	1-17-252	4,30	271	4-18-333	16,30	231	0-22-443	6,20	220	0-32-189	7,10	90
0-16-551	14,20	174	1-17-253	4,77	271	1-19-190	16,80	161	0-22-444	6,30	220	1-33-041	15,70	89
0-16-554	18,60	174	1-17-254	4,77	271	1-19-191	17,10	161	0-22-445	15,10	221	0-33-041	16,00	89
0-16-558	19,80	174	1-17-255	4,88	271	1-19-192	17,20	161	0-22-450	6,20	220	0-33-158	22,30	89
0-16-870	15,40	173	1-17-256	5,20	271	1-19-194	28,40	161	0-22-451	7,10	220	1-33-191	17,30	88
0-16-871	15,40	173	1-17-257	5,30	271	1-19-212	10,60	160	0-22-455	7,20	220	0-33-191	17,60	88
0-16-872	16,30	173	1-17-258	5,35	271	1-19-800	22,70	161	0-22-456	8,40	220	1-33-194	17,30	88
0-16-873	16,30	173	1-17-259	11,40	274	1-20-002	13,20	153	0-22-457	5,90	221	0-33-194	17,60	88
0-16-874	16,30	173	1-17-260	9,20	274	1-20-003	14,20	153	0-22-458	5,90	221	1-33-195	20,70	88
0-16-875	17,60	173	1-17-261	10,90	274	1-20-008	14,50	153	0-22-460	7,30	221	0-33-195	21,00	88
0-16-876	17,60	173	1-17-262	4,45	275	1-20-009	16,00	153	0-22-461	6,50	221	1-33-198	25,70	88
0-16-877	18,10	173	1-17-264	9,60	275	2-20-037	25,90	153	0-22-462	7,40	221	0-33-198	26,00	88
0-16-878	18,10	173	0-17-278	3,23	273	1-20-084	12,00	153	0-22-463	7,10	221	0-33-203	10,90	89
0-16-879	18,10	173	0-17-279	3,23	273	1-20-086	13,00	153	0-22-464	24,00	222	1-33-218	12,70	89
0-16-880	20,90	173	0-17-280	3,60	273	1-20-087	13,50	153	0-22-465	8,00	222	0-33-218	13,00	89
0-16-881	27,80	173	0-17-281	3,71	273	1-20-088	14,50	153	0-22-467	8,20	222	1-33-238	10,10	88
0-16-882	29,20	173	0-17-282	3,92	273	1-20-089	12,00	153	0-22-469	9,30	222	0-33-238	10,30	88
2-16-883	55,00	174	0-17-283	3,98	273	1-20-090	8,50	154	0-22-471	9,30	222	0-33-299	22,60	87
2-16-885	98,00	174	0-17-284	3,98	273	1-20-091	9,00	154	0-22-473	6,00	223	0-33-301	39,60	87
2-16-947	31,30	176	0-17-285	4,29	273	0-20-092	16,40	157	0-22-475	6,70	223	1-33-442	29,00	88
2-16-948	31,30	176	0-17-286	4,29	273	1-20-093	13,00	153	0-22-476	5,20	220	0-33-442	29,30	88
2-16-949	32,60	176	0-17-287	4,77	273	1-20-094	13,50	153	0-22-477	25,70	223	1-33-514	21,60	88
2-16-950	32,60	176	0-17-289	4,77	273	1-20-095	9,00	154	0-22-481	5,30	220	0-33-514	21,90	88
2-16-951	33,70	176	0-17-290	5,15	273	1-20-096	14,50	153	0-22-486	6,40	220	1-33-522	12,70	88
2-16-953	37,00	176	0-17-291	5,15	273	1-20-101	8,50	154	0-22-487	6,20	221	0-33-522	13,00	88
2-16-954	38,35	176	0-17-292	5,70	273	0-20-104	16,30	150	0-22-488	4,70	221	1-33-527	26,30	88
1-17-051	3,02	272	1-17-369	186,00	302	0-20-108	30,00	338	0-22-490	6,50	221	0-33-527	26,60	88
1-17-052	3,02	272	1-17-370	21,40	302	1-20-110	29,00	339	0-22-491	5,20	220	0-33-532	27,80	88
1-17-053	3,02	272	1-17-371	25,70	302	1-20-112	17,20	160	0-22-492	5,20	220	1-33-552	15,70	88
1-17-054	3,02	272	1-17-372	30,10	302	1-20-119	7,50	154	0-22-494	7,60	220	0-33-552	16,00	88
1-17-055	3,02	272	1-17-373	45,40	302	0-20-201	18,00	150	0-22-495	6,40	221	1-33-681	15,30	86
1-17-056	3,02	272	1-17-374	53,00	302	0-20-204	17,00	150	0-22-496	5,90	220	2-33-681	15,70	86
1-17-057	3,34	272	1-17-375	93,00	302	0-20-205	21,00	150	0-22-497	6,30	221	1-33-684	25,50	86
1-17-058	3,34	272	1-17-376	20,70	308	0-20-236	47,00	151	0-22-499	7,70	220	2-33-684	25,90	86
1-17-059	3,34	272	1-17-377	11,00	302	0-20-255	48,00	151	0-22-500	5,90	222	0-33-720	29,50	86
1-17-060	3,81	272	1-17-378	11,40	302	0-20-256	48,00	151	0-22-501	8,30	220	0-33-728	31,50	86
1-17-061	3,81	272	1-17-383	96,00	312	0-20-257	49,00	151	2-26-710	2,61	262	0-33-811	33,00	86
1-17-062	3,81	272	1-17-386	191,00	313	1-20-437	3,00	159	2-26-711	2,94	262	0-33-932	26,00	89
1-17-063	4,13	272	1-17-387	96,80	313	1-20-447	12,80	159	2-26-712	2,99	262	2-34-075	122,00	96
1-17-064	4,13	272	0-17-685	5,20	290	2-20-528	25,90	152	2-26-713	3,15	262	2-34-077	146,00	96
1-17-065	4,13	272	1-17-750	22,10	333	2-20-529	28,60	152	2-26-714	3,53	262	0-34-102	21,40	94
1-17-066	4,30	272	1-17-751	26,70	333	2-20-530	30,50	152	2-26-715	3,85	262	0-34-105	27,90	94
1-17-067	4,30	272	1-17-752	31,00	333	1-20-531	30,00	338	2-26-716	4,10	262	0-34-108	34,60	94
1-17-068	4,77	272	1-17-753	43,00	333	2-20-533	35,20	152	0-28-206	3,80	259	0-34-133	40,30	94
1-17-069	4,77	272	1-17-754	54,00	333	2-20-534	37,50	152	0-28-211	5,70	260	0-34-134	48,60	94
1-17-070	4,88	272	1-17-755	71,00	333	0-20-556	17,70	353	0-28-217	3,10	259	0-34-203	68,00	93
1-17-071	5,20	272	1-17-756	8,50	334	1-20-600	31,60	161	0-28-218	1,35	259	0-34-295	7,30	94
1-17-072	5,30	272	1-17-757	10,60	334	1-20-800	73,70	160	0-28-219	2,70	260	0-34-296	9,40	94
1-17-073	5,35	272	1-17-758	16,00	334	0-20-807	9,00	337	0-28-224	2,71	260	0-34-297	15,90	94
1-17-086	3,02	271	1-17-759	22,00	334	1-20-809	7,10	160	0-28-290	5,00	261	0-34-406	66,00	93
1-17-087	3,02	271	1-17-760	30,00	334	5-21-102	12,80	177	0-28-292	5,20	261	1-34-477	132,00	93
1-17-088	3,02	271	4-18-226	11,25	229	5-21-103	15,60	177	0-28-500	7,90	261	0-34-478	177,00	93
1-17-089	3,02	271	4-18-233	3,20	230	5-21-104	11,40	178	0-28-510	4,60	261	1-34-734	88,00	93
1-17-090	3,02	271	4-18-236	3,20	230	5-21-115	6,80	178	0-28-590	3,13	260	1-34-737	135,00	93
1-17-091	3,02	271	4-18-286	3,30	228	5-21-122	25,65	176	1-28-593	2,38	260	2-34-772	34,00	95
1-17-092	3,34	271	4-18-287	3,60	228	5-21-291	9,65	179	0-28-616	11,70	261	2-34-775	47,00	95
1-17-093	3,34	271	4-18-288	4,00	228	5-21-293	6,80	178	0-28-617	13,05	261	2-34-777	66,00	95
1-17-094	3,34	271	4-18-289	4,90	228	5-21-295	24,50	176	0-28-619	16,50	261	2-34-792	33,00	95
1-17-095	3,81	271	4-18-290	7,55	228	5-21-296	25,40	176	0-28-631	3,50	261	2-34-795	45,00	95
1-17-096	3,81	271	4-18-291	9,10	228	5-21-297	24,40	177	1-28-956	3,70	262	2-34-814	38,00	95
1-17-097	3,81	271	4-18-292	8,90	228	5-21-299	8,25	179	1-30-299	6,50	90	2-34-824	69,00	95
1-17-098	4,13	271	4-18-294	8,26	229	5-21-393	7,20	178	1-30-657	16,10	90	2-34-975	47,00	96
1-17-099	4,13	271	4-18-297	10,90	229	5-21-398	5,60	178	0-30-657	16,30	90	0-35-101	6,90	96
2-17-199	18,20	155	4-18-298	8,80	228	5-21-399	16,40	177	1-30-687	5,00	90	0-35-229	6,90	97

STANLEY	€	Pag.	STANLEY	€	Pag.	STANLEY	€	Pag.	STANLEY	€	Pag.	STANLEY	€	Pag.
0-35-312	25,00	97	0-43-679	96,00	102	1-54-904	14,00	235	1-64-926	4,15	197	0-65-207	4,10	187
0-35-458	5,10	96	0-43-681	88,00	102	1-54-910	14,60	235	1-64-928	3,70	197	1-65-208	5,10	187
1-35-522	3,90	97	1-45-013	53,05	119	1-54-911	15,40	235	0-64-929	5,60	197	1-65-209	5,05	187
1-35-524	4,90	97	1-45-530	13,50	118	1-54-912	17,80	235	1-64-930	3,10	198	0-65-209	5,25	187
1-35-536	7,90	97	1-45-685	26,30	118	1-54-913	21,80	235	0-64-930	3,30	198	1-65-224	6,10	187
1-35-603	14,70	119	1-45-686	28,40	118	1-54-914	24,00	235	0-64-931	4,00	198	0-65-224	6,30	187
0-39-055	5,00	91	1-45-687	33,80	118	1-54-921	19,90	238	1-64-932	3,80	198	1-65-316	7,80	187
0-42-063	66,00	106	2-46-017	10,30	119	1-54-922	20,50	238	0-64-932	4,00	198	0-65-316	8,00	187
0-42-065	81,00	106	1-46-236	18,30	118	1-54-923	22,70	238	0-64-933	4,30	198	1-65-317	10,10	187
0-42-086	115,00	106	0-46-529	21,00	120	1-54-924	24,60	238	0-64-934	4,00	198	0-65-317	10,30	187
0-42-087	147,00	106	0-46-535	22,40	120	1-55-099	48,00	226	1-64-940	4,60	198	1-65-319	3,50	186
0-42-127	4,50	107	0-46-825	7,75	120	1-55-101	15,00	226	0-64-940	4,80	198	0-65-319	3,70	186
0-42-130	5,60	107	0-47-011	29,50	120	0-55-114	12,00	225	0-64-941	5,30	198	1-65-335	4,35	186
1-42-251	51,00	106	2-47-064	17,00	120	0-55-115	15,00	225	0-64-949	5,60	198	0-65-335	4,55	186
1-42-252	56,00	106	0-47-100	25,00	114	0-55-116	10,00	226	1-64-952	4,05	198	1-65-336	5,50	186
1-42-253	62,00	106	0-47-101	6,10	115	0-55-117	10,40	226	0-64-952	4,25	198	0-65-336	5,70	186
1-42-254	84,00	106	0-47-102	6,80	113	1-55-119	36,30	227	1-64-955	4,20	198	1-65-337	5,80	186
1-42-262	225,00	109	0-47-160	20,15	112	1-55-120	89,90	227	0-64-955	4,40	198	0-65-337	6,00	186
0-42-294	7,65	108	0-47-312	4,50	110	1-55-155	8,90	226	1-64-956	4,60	198	1-65-338	8,40	186
1-42-311	31,80	105	0-47-314	4,50	110	1-55-156	10,30	226	1-64-974	4,50	198	0-65-338	8,60	186
1-42-312	34,00	105	9-47-314	4,50	110	1-55-157	12,30	226	0-64-974	4,70	198	1-65-339	9,05	186
1-42-313	38,80	105	0-47-315	6,80	110	1-55-510	15,00	225	0-64-976	5,05	198	0-65-339	9,25	186
1-42-314	42,20	105	0-47-316	2,40	111	1-55-511	16,30	225	1-64-978	3,10	184	1-65-340	5,30	188
1-42-315	54,60	105	0-47-322	6,45	111	1-55-512	19,00	225	0-64-978	3,30	184	0-65-340	5,50	188
1-42-316	84,20	105	1-47-324	1,05	111	1-55-513	30,00	225	1-64-979	3,45	184	1-65-395	5,60	188
0-42-323	60,20	107	1-47-329	1,20	111	1-55-515	7,00	224	0-64-979	3,65	184	0-65-395	5,80	188
1-42-421	57,90	105	1-47-403	5,70	116	1-55-525	9,00	224	1-64-983	3,25	184	1-65-396	5,70	188
1-42-422	63,80	105	1-47-404	5,70	116	1-55-526	12,00	224	0-64-983	3,45	184	0-65-396	5,90	188
1-42-423	66,10	105	1-47-405	5,70	116	1-56-364	16,20	238	1-64-984	3,35	184	1-65-397	6,15	188
0-42-430	15,00	109	0-47-440	8,50	114	1-56-365	17,00	238	0-64-984	3,55	184	0-65-397	6,35	188
1-42-460	37,54	105	0-47-443	9,80	114	1-56-366	19,20	238	2-65-005	29,70	199	1-65-398	6,60	188
1-42-461	42,10	105	0-47-460	12,00	113	1-56-367	20,50	238	1-65-006	3,00	184	0-65-398	6,80	188
1-42-462	45,10	105	0-47-465	13,40	113	1-57-053	28,80	238	0-65-006	3,20	184	1-65-399	8,00	188
0-42-465	24,70	108	0-47-480	23,40	112	1-57-530	42,60	239	0-65-007	15,00	199	0-65-399	8,20	188
1-42-471	16,90	104	0-47-488	26,00	112	1-57-531	48,70	239	1-65-008	3,10	184	1-65-400	4,65	184
1-42-474	9,00	104	0-47-681	24,50	113	1-57-532	61,00	239	0-65-008	3,30	184	0-65-400	4,85	184
1-42-475	9,70	104	0-47-720	7,90	106	1-57-533	71,60	239	0-65-009	15,05	200	1-65-404	4,90	184
1-42-476	12,00	104	1-47-803	8,05	116	1-57-534	95,00	239	1-65-010	20,15	200	0-65-404	5,10	184
1-42-799	14,00	107	1-47-804	8,05	116	1-57-550	126,00	239	0-65-011	20,15	200	1-65-406	4,15	187
1-42-802	17,50	107	9-47-821	8,70	115	1-57-552	166,00	239	0-65-012	8,06	200	0-65-406	4,35	187
1-42-804	22,90	107	9-47-822	8,70	115	0-58-111	4,00	241	0-65-013	10,00	201	1-65-407	4,35	187
1-42-919	17,00	104	1-47-917	17,80	116	0-58-112	4,00	241	2-65-014	31,47	201	0-65-407	4,55	187
1-42-920	18,00	104	1-47-919	17,80	116	0-58-113	4,00	241	1-65-016	4,15	183	1-65-408	4,40	187
1-42-921	20,80	104	1-51-030	28,90	160	0-58-114	4,00	241	0-65-016	4,35	183	0-65-408	4,60	187
1-42-922	21,80	104	1-51-031	40,50	234	0-58-120	4,00	242	1-65-017	3,45	184	1-65-409	4,75	187
1-42-923	26,90	104	1-51-104	7,10	239	0-58-911	4,10	241	0-65-017	3,65	184	0-65-409	4,95	187
0-43-511	15,00	108	1-51-144	27,50	236	0-58-912	4,10	241	1-65-093	3,45	184	1-65-410	3,50	185
1-43-524	34,00	102	1-51-171	5,40	236	0-58-913	4,10	241	0-65-093	3,65	184	0-65-410	3,70	185
1-43-525	38,10	103	1-51-172	5,95	236	0-58-930	12,80	241	1-65-094	4,20	184	1-65-411	4,30	185
1-43-536	42,90	102	1-51-173	7,00	236	9-62-096	135,00	206	0-65-094	4,40	184	0-65-411	4,50	185
1-43-537	51,70	103	1-51-174	8,90	236	9-62-240	270,00	206	1-65-096	5,55	184	1-65-412	4,50	185
1-43-548	52,50	102	1-51-175	9,20	236	1-62-571	6,85	186	0-65-096	5,75	184	0-65-412	4,70	185
1-43-549	58,20	103	1-51-178	12,90	236	0-62-571	7,05	186	1-65-097	6,45	184	1-65-413	5,00	185
1-43-553	22,60	105	1-51-180	14,50	236	0-62-573	60,55	193	1-65-098	4,40	183	0-65-413	5,20	185
1-43-554	25,00	105	1-54-051	11,50	238	0-63-022	26,00	211	0-65-098	4,60	183	1-65-414	4,40	185
1-43-555	37,50	105	1-54-052	12,50	238	0-63-038	33,00	211	0-65-099	33,70	191	0-65-414	4,60	185
1-43-556	47,70	105	1-54-053	14,00	238	1-64-915	3,40	197	1-65-137	6,10	183	1-65-415	4,95	185
1-43-557	56,60	105	1-54-638	8,50	236	0-64-915	3,60	197	0-65-137	6,30	183	0-65-415	5,15	185
1-43-558	56,40	105	1-54-639	9,40	236	1-64-916	3,50	197	1-65-138	7,10	183	1-65-416	5,20	185
1-43-572	81,00	102	1-54-640	10,50	236	0-64-916	3,70	197	0-65-138	7,30	183	0-65-416	5,40	185
0-43-603	25,90	109	1-54-641	12,20	236	1-64-917	3,80	197	1-65-139	8,40	183	1-65-417	4,40	185
0-43-609	28,90	109	1-54-642	12,70	236	0-64-917	4,00	197	0-65-139	8,60	183	0-65-417	4,60	185
0-43-616	31,00	102	1-54-643	13,60	236	1-64-919	4,05	197	1-65-141	5,75	183	1-65-418	5,00	185
0-43-617	35,50	102	1-54-684	10,70	236	0-64-919	4,25	197	0-65-141	5,95	183	0-65-418	5,20	185
0-43-624	36,50	102	1-54-685	12,00	236	1-64-921	5,75	197	1-65-143	10,90	183	1-65-419	5,45	185
0-43-625	42,00	102	1-54-686	15,20	236	0-64-921	5,95	197	0-65-143	11,10	183	0-65-419	5,65	185
0-43-636	46,50	102	1-54-687	19,10	236	0-64-922	7,85	197	1-65-204	3,10	187	0-65-424	46,25	194
0-43-637	55,50	102	1-54-688	21,20	236	1-64-923	3,10	197	0-65-204	3,30	187	0-65-425	30,80	192
0-43-648	56,50	102	1-54-695	12,50	235	0-64-923	3,30	197	1-65-206	3,35	187	0-65-426	54,20	194
0-43-649	62,00	102	1-54-712	29,00	235	1-64-924	3,20	197	0-65-206	3,55	187	0-65-428	32,90	191
0-43-672	86,90	102	1-54-724	37,00	235	0-64-924	3,40	197	1-65-207	3,90	187	0-65-436	26,70	190

STANLEY	€	Pag.	STANLEY	€	Pag.	STANLEY	€	Pag.	STANLEY	€	Pag.	STANLEY	€	Pag.
0-65-437	43,60	193	2-69-266	11,70	318	1-79-217	21,50	60	2-85-583	95,00	298	1-87-368	16,40	314
0-65-438	35,30	191	2-69-267	15,40	318	1-79-218	29,00	60	2-85-584	145,00	298	0-87-368	17,40	314
0-65-439	46,60	194	2-69-268	28,00	318	4-80-012	13,00	310	1-86-124	7,10	289	1-87-470	20,80	314
0-65-440	25,70	190	0-69-833	17,80	242	0-83-002	15,60	216	4-86-395	19,40	288	0-87-470	21,80	314
0-65-441	25,80	192	1-70-316	33,00	59	0-83-003	16,80	216	4-86-396	20,40	289	1-87-472	26,80	314
0-65-443	25,80	192	1-70-326	52,00	54	0-83-004	27,00	216	4-86-397	26,70	290	0-87-472	27,80	314
1-65-476	4,45	184	0-70-445	22,00	334	0-83-005	30,00	216	4-86-414	6,35	291	1-87-473	59,00	314
1-65-477	3,60	183	0-70-446	23,00	334	0-83-006	33,00	216	2-86-685	6,60	312	2-87-602	15,80	312
1-65-478	3,60	183	0-70-447	10,50	334	0-83-007	38,00	216	2-86-686	7,10	312	2-87-604	24,30	312
0-65-478	3,80	183	0-70-448	16,60	334	0-83-008	46,00	216	2-86-687	7,10	312	4-87-801	6,70	308
1-65-479	3,75	183	0-70-449	7,50	334	0-83-033	6,90	217	2-86-688	7,10	312	4-87-802	6,80	308
0-65-479	3,95	183	0-70-450	20,50	335	0-83-034	9,50	217	2-86-689	7,20	312	4-87-803	7,10	308
1-65-480	3,90	183	0-70-451	31,00	335	0-83-035	16,00	217	2-86-690	8,50	312	4-87-804	7,70	308
1-65-481	4,40	183	0-70-452	114,00	336	0-83-036	23,00	217	2-86-691	8,60	312	4-87-805	8,50	308
0-65-481	4,60	183	0-70-453	22,00	335	1-83-065	39,50	218	2-86-692	11,05	312	4-87-806	9,70	308
1-65-482	4,75	183	0-70-454	14,00	335	1-83-066	78,00	219	2-86-693	12,55	312	4-87-807	10,90	308
0-65-482	4,95	183	0-71-699	18,30	147	1-83-067	109,00	219	2-86-694	12,40	312	4-87-808	12,90	308
1-65-483	4,85	183	0-72-428	21,40	291	1-83-068	132,00	219	2-86-695	12,50	312	4-87-809	13,40	308
0-65-483	5,05	183	0-72-429	3,23	273	1-83-069	34,50	219	2-86-696	13,10	312	4-87-810	15,50	308
1-65-484	4,80	184	0-72-587	6,00	271	9-83-079	2,40	217	2-86-697	14,90	312	4-87-988	16,90	311
1-65-490	8,30	188	0-72-609	6,00	290	9-83-080	3,95	217	2-86-698	15,70	312	4-87-989	19,70	311
0-65-490	8,50	188	0-77-018	33,00	35	0-83-100	22,50	218	0-86-775	28,00	291	4-87-990	23,40	311
0-65-491	7,90	188	1-77-021	225,00	24	0-83-121	10,00	218	1-86-789	102,00	298	1-89-098	20,30	299
0-65-492	27,00	191	1-77-022	97,00	25	0-83-122	14,50	218	1-87-010	32,00	292	1-89-099	19,00	299
1-66-039	7,60	202	1-77-023	125,00	21	9-83-123	27,00	216	1-87-025	21,00	293	1-89-105	94,00	299
0-66-357	5,50	208	1-77-024	7,50	26	9-83-124	32,00	216	4-87-051	25,00	307	0-89-858	19,20	321
0-66-358	7,45	208	1-77-025	21,50	22	0-83-179	35,00	219	4-87-052	38,50	307	0-89-859	20,50	321
0-68-010	13,80	209	0-77-030	51,00	37	0-84-000	23,00	326	4-87-053	29,90	303	0-89-860	20,20	321
0-68-011	11,00	209	1-77-108	170,00	30	0-84-001	24,20	326	4-87-054	42,40	303	0-89-861	22,00	321
1-68-724	15,90	213	1-77-109	155,00	30	0-84-002	26,70	326	4-87-057	4,50	303	0-89-866	15,90	321
3-68-729	42,00	213	1-77-121	400,00	20	0-84-003	27,80	326	4-87-058	4,55	303	0-89-867	16,70	321
0-68-732	9,50	213	1-77-123	187,00	19	0-84-004	30,40	326	1-87-065	33,00	292	0-89-868	18,50	321
1-68-732	41,00	213	1-77-127	46,00	26	0-84-006	23,10	326	4-87-066	4,50	303	0-89-869	16,50	322
1-68-733	51,00	213	1-77-128	9,70	26	0-84-007	25,30	326	4-87-069	4,90	303	0-89-870	17,20	322
1-68-734	15,60	213	1-77-131	114,00	26	0-84-008	26,80	327	4-87-070	5,00	303	0-89-871	18,50	322
1-68-735	13,80	213	1-77-132	125,00	22	0-84-009	25,40	326	4-87-071	5,10	303	0-89-872	19,70	322
1-68-737	13,90	213	1-77-133	176,00	17	0-84-010	26,00	327	4-87-072	5,35	303	0-89-873	19,90	323
1-68-738	13,90	213	1-77-134	41,00	17	0-84-016	28,30	327	4-87-073	5,45	303	0-89-874	21,40	323
1-68-739	15,00	213	1-77-135	30,00	27	2-84-017	24,70	328	4-87-074	5,65	303	0-89-875	21,80	323
1-68-784	22,50	212	1-77-136	56,00	17	2-84-179	11,30	214	4-87-075	5,85	303	0-89-904	22,00	316
1-68-786	22,50	212	1-77-160	450,00	29	2-84-181	12,20	214	4-87-076	6,45	303	4-89-907	79,00	310
0-68-842	4,00	212	1-77-161	59,80	28	1-84-182	12,20	214	4-87-077	6,75	303	4-89-934	11,40	310
1-68-842	20,35	212	1-77-163	74,00	27	2-84-183	12,20	214	4-87-078	7,70	303	4-89-935	12,10	310
1-68-843	20,35	212	1-77-164	193,00	27	2-84-184	12,75	214	4-87-079	8,15	303	4-89-936	12,70	310
1-68-845	20,35	212	1-77-168	80,00	28	1-84-280	9,40	333	4-87-080	9,35	303	4-89-937	13,60	310
1-68-926	17,35	212	1-77-170	13,00	28	0-84-294	25,60	327	4-87-081	9,65	303	4-89-938	14,30	310
1-68-942	20,15	212	1-77-171	12,50	29	2-84-301	16,20	329	4-87-082	10,65	303	4-89-939	15,00	310
1-68-945	20,00	211	1-77-172	82,50	28	2-84-302	11,70	214	4-87-083	10,85	303	4-89-940	15,40	310
0-68-946	4,00	212	1-77-174	93,00	31	0-84-495	15,90	322	4-87-084	11,40	303	4-89-941	15,70	310
1-68-946	20,15	212	1-77-175	67,40	30	0-84-496	15,90	322	4-87-085	12,95	303	4-89-942	16,40	310
3-68-946	68,00	212	1-77-176	175,00	31	0-84-519	17,50	147	4-87-086	13,40	303	4-89-943	16,90	310
1-68-947	17,40	212	1-77-184	65,00	25	0-84-540	22,50	313	4-87-087	14,30	303	4-89-944	18,60	310
1-68-948	17,00	211	1-77-192	29,00	25	0-84-645	13,40	328	4-87-088	14,50	303	4-89-997	43,20	304
0-68-949	4,00	211	1-77-201	39,80	27	0-84-646	15,50	328	4-87-089	15,50	303	2-90-947	9,20	314
1-68-949	20,00	211	1-77-221	86,00	24	0-84-647	15,50	328	4-87-090	17,10	303	0-90-947	9,60	314
1-68-950	20,15	212	1-77-245	480,00	29	0-84-648	19,00	328	4-87-092	18,15	303	2-90-948	12,10	314
0-68-953	4,00	211	0-77-260	51,00	37	0-84-649	20,50	328	4-87-096	2,80	306	0-90-948	12,50	314
1-68-953	20,00	211	1-77-318	210,00	19	1-84-690	15,40	329	4-87-097	2,90	306	2-90-949	14,70	314
1-68-992	17,30	213	1-77-319	280,00	20	0-84-808	11,80	329	4-87-098	3,15	306	0-90-949	15,10	314
1-69-100	126,00	355	1-77-320	220,00	21	0-84-809	14,80	329	4-87-099	4,20	306	2-90-950	22,30	314
0-69-214	29,00	209	1-77-321	390,00	21	0-84-810	12,30	329	4-87-100	4,70	306	0-90-950	22,70	314
0-69-236	26,00	208	1-77-322	595,00	19	0-84-811	14,80	329	4-87-101	5,30	306	4-91-444	94,00	309
0-69-251	4,80	319	1-77-427	1220,00	16	0-84-812	12,30	330	4-87-102	6,50	306	1-92-050	26,20	69
0-69-252	4,60	319	1-77-429	1100,00	15	0-84-813	14,80	330	4-87-103	7,30	306	1-92-055	22,50	60
0-69-253	8,10	319	1-77-439	1850,00	15	0-84-814	14,80	330	4-87-104	7,90	306	1-92-064	8,20	61
0-69-256	17,80	319	1-77-496	1050,00	14	0-84-815	15,90	330	4-87-105	9,30	306	1-92-065	12,20	61
4-69-261	9,70	317	1-77-497	1150,00	15	0-84-816	22,00	330	4-87-106	9,90	306	1-92-066	18,90	61
4-69-262	13,90	317	0-79-153	41,00	210	4-85-576	21,50	288	4-87-107	12,30	306	1-92-067	27,00	61
4-69-263	20,00	317	1-79-213	60,00	73	4-85-577	28,00	289	1-87-192	35,00	294	1-92-071	9,95	68
2-69-264	7,70	317	1-79-215	73,30	74	4-85-578	32,50	290	1-87-366	13,80	314	1-92-251	28,50	59
2-69-265	7,70	318	1-79-216	14,10	60	2-85-582	54,00	298	0-87-366	14,80	314	1-92-258	38,90	59

STANLEY	€	Pag.	STANLEY	€	Pag.	STANLEY	€	Pag.	STANLEY	€	Pag.	STANLEY	€	Pag.
1-92-734	13,60	62	1-95-153	41,90	42	1-CT108T	3,45	250	FMHT0-62625	8,40	189	FMST1-70749	68,20	72
1-92-736	5,00	68	1-95-154	45,00	41	1-CT109T	3,70	250	FMHT0-62626	27,55	193	FMST1-71180	59,10	73
1-92-850	27,00	62	1-95-393	6,45	41	1-CT305T	3,20	251	FMHT0-62627	32,85	193	FMST1-71181	44,00	77
1-92-888	2,40	68	1-95-415	108,00	283	1-CT306T	3,25	251	FMHT0-62640	5,50	189	FMST1-71182	19,90	77
1-92-889	4,45	68	1-95-563	25,90	333	1-CT308T	3,40	251	FMHT0-62641	6,25	189	FMST1-71219	51,00	57
1-92-890	6,70	68	1-95-564	30,70	333	1-GS10DT	4,10	254	FMHT0-62642	7,55	189	FMST1-71943	116,00	51
1-92-904	65,20	64	1-95-565	46,00	333	1-GS15DT	3,70	254	FMHT0-62643	9,45	189	FMST1-71966	*	47
1-92-905	15,00	60	1-95-566	64,00	333	1-GS20DT	10,20	254	FMHT0-62644	5,10	190	FMST1-71967	*	47
1-92-906	22,00	60	1-95-567	84,00	333	1-GS25DT	12,25	254	FMHT0-62645	6,50	190	FMST1-71968	*	47
1-92-978	125,00	64	1-95-569	46,00	334	1-PAA42T	2,00	243	FMHT0-62646	5,40	190	FMST1-71969	*	48
1-92-980	115,00	70	4-95-597	42,30	310	1-PAA44T	2,00	243	FMHT0-62647	7,20	190	FMST1-71970	*	48
2-93-201	22,00	78	1-95-611	58,50	74	1-PAA48T	2,00	243	FMHT0-62648	18,30	186	FMST1-71971	*	48
2-93-204	5,00	78	1-95-612	31,00	56	1-PAA52T	2,00	243	FMHT0-62649	18,30	186	FMST1-71972	*	49
2-93-205	6,20	79	1-95-613	34,00	56	1-PAA54T	2,00	243	FMHT0-62688	13,00	207	FMST1-71981	*	49
2-93-211	13,00	79	1-95-614	38,00	56	1-PAA58T	2,00	243	FMHT0-62689	20,50	207	FMST1-72363	*	49
1-93-278	175,00	63	1-95-615	43,00	56	1-PAA62T	2,00	243	FMHT0-62690	16,40	207	FMST1-72365	*	49
1-93-285	16,00	61	1-95-616	47,00	56	1-PAA64T	2,00	243	FMHT0-62691	20,50	207	FMST1-72378	18,50	66
1-93-293	45,50	65	1-95-617	50,00	56	1-PAA66T	2,00	243	FMHT0-70767	21,50	40	FMST1-72383	177,00	51
1-93-301	10,40	357	1-95-621	140,00	53	1-PBA6T	2,00	243	FMHT0-70812	17,00	320	FMST1-73601	121,00	62
1-93-329	7,50	75	1-95-622	166,00	53	1-SWK-BN050T	2,40	250	FMHT0-70813	18,00	320	FMST1-73607	63,00	73
1-93-330	14,00	75	4-95-659	50,00	311	1-SWK-BN0625T	2,65	250	FMHT0-70814	17,00	320	FMST1-75530	499,00	50
1-93-335	12,40	62	4-95-660	74,00	311	1-SWKBN075T	2,90	250	FMHT0-71851	17,00	321	FMST1-75531	152,00	64
1-93-601	7,90	75	1-95-767	21,00	307	1-SWKBN100T	3,10	250	FMHT0-72414	19,90	148	FMST1-75761	55,00	57
0-93-931	1,50	116	1-95-768	33,00	307	1-SWKBN1187T	3,10	250	FMHT0-73022	137,00	276	FMST1-75763	115,00	70
0-93-932	1,50	117	1-95-770	68,00	308	1-TRA202T	1,68	249	FMHT0-73023	64,00	277	STHT0-05622	11,30	346
1-93-935	54,00	57	1-95-772	57,00	309	1-TRA204-5T	8,60	249	FMHT0-73024	47,00	277	STHT0-05771	11,50	344
1-93-950	34,30	73	1-95-774	103,00	309	1-TRA204T	1,96	249	FMHT0-73925	148,00	276	STHT0-05776	11,90	340
1-93-951	44,50	73	1-95-775	64,00	304	1-TRA205-5T	8,60	249	FMHT0-73926	106,00	277	STHT0-05777	11,40	345
1-93-978	15,90	69	1-95-776	94,70	304	1-TRA205T	2,00	249	FMHT0-74295	*	48	STHT0-05786	8,90	344
1-93-980	15,90	69	1-95-828	89,00	54	1-TRA206-5T	9,65	249	FMHT0-74297	*	48	STHT0-05799	10,00	344
1-94-210	148,00	53	1-95-829	58,00	56	1-TRA206T	2,17	249	FMHT0-77407	49,00	37	STHT0-05864	11,20	344
1-94-231	51,50	74	0-95-872	11,10	313	1-TRA208T	2,22	249	FMHT0-83211	25,00	215	STHT0-05866	5,50	348
0-94-606	44,40	285	0-95-873	13,90	313	1-TRA209T	2,34	249	FMHT0-83213	35,20	216	STHT0-05867	16,00	348
0-94-607	42,90	286	0-95-874	17,50	313	1-TRA704T	2,27	250	FMHT0-83231	5,10	215	STHT0-05895	10,40	344
0-94-609	44,90	286	0-95-876	44,10	313	1-TRA705T	2,40	250	FMHT0-83232	15,70	215	STHT0-05896	44,90	346
0-94-610	24,50	286	0-95-935	8,10	316	1-TRA706T	2,50	250	FMHT0-83233	17,30	215	STHT0-05897	15,80	346
0-94-611	31,00	287	0-95-961	9,80	316	1-TRA708T	2,66	250	FMHT0-83234	20,50	215	STHT0-05898	19,10	346
4-94-646	22,00	305	1-95-979	209,00	305	1-TRA709T	2,70	250	FMHT0-83235	23,20	215	STHT0-05899	19,20	346
4-94-647	41,00	305	1-96-178	17,50	78	6-TRE550	61,60	249	FMHT0-83236	26,50	215	STHT0-05900	19,20	347
4-94-648	53,00	305	1-96-179	6,50	77	6-TRE650	71,90	248	FMHT0-83237	31,00	215	STHT0-05926	9,90	356
1-94-649	31,00	292	1-96-181	9,25	78	15-261	120,00	355	FMHT0-83238	30,50	216	STHT0-05927	14,54	350
1-94-650	59,00	293	1-96-182	25,50	77	15-273	85,00	355	FMHT0-83239	33,70	216	STHT0-05928	31,00	351
1-94-651	41,00	293	1-96-183	20,50	76	6-GR15	16,50	253	FMHT0-83240	36,70	216	STHT0-05929	4,60	351
1-94-652	56,00	294	1-96-193	25,50	76	6-GR25	24,50	253	FMHT0-83241	43,90	216	STHT0-05930	5,80	351
1-94-653	70,50	294	0-96-222	57,00	210	6-GR100	49,50	254	FMHT0-83242	50,90	216	STHT0-05931	55,80	351
1-94-655	47,50	295	1-97-475	62,00	70	6-MR55	23,40	242	FMHT0-83244	21,00	217	STHT0-05934	10,40	344
1-94-656	69,00	295	1-97-483	8,50	67	6-MR77	28,90	242	FMHT0-83245	23,00	217	STHT0-05935	14,20	344
1-94-657	90,00	295	1-97-503	56,50	64	6-MR100	35,00	243	FMHT0-83246	25,00	217	STHT0-05936	16,20	344
1-94-658	106,00	296	1-97-506	39,50	58	6-PHT150	37,60	249	FMHT0-83247	32,00	217	STHT0-05939	29,30	350
1-94-659	122,00	296	1-97-510	31,60	59	6-TR35	9,20	244	FMHT0-96230	25,90	323	STHT0-10187	11,70	140
1-94-660	146,00	296	1-97-514	45,60	58	6-TR40	13,30	244	FMHT1-33856	4,30	87	STHT0-10192	11,50	138
1-94-661	84,00	297	1-97-515	49,00	75	6-TR45	17,70	245	FMHT1-42502	88,50	103	STHT0-10193	10,90	136
1-94-662	119,00	297	1-97-517	25,50	65	6-TR110	28,50	247	FMHT1-51249	38,00	234	STHT0-10194	11,90	138
1-94-663	145,00	297	1-97-518	31,50	65	6-TR150HL	35,30	247	FMHT1-56010	44,52	239	STHT0-10264	3,80	144
1-94-668	127,00	281	1-97-519	22,20	66	6-TR150L	30,00	246	FMHT1-56011	51,10	239	STHT0-11818	7,25	143
1-94-669	114,00	281	1-97-521	26,00	66	6-TR250	37,50	248	FMHT1-74266	180,00	17	STHT0-11825	11,00	140
1-94-670	117,00	281	1-97-524	2,90	69	6-TR350	40,70	247	FMHT1-74267	140,00	21	STHT0-11941	3,95	138
1-94-671	74,00	282	1-97-525	4,90	69	66-344M	3,26	208	FMHT1-77145	499,00	19	STHT0-11942	2,90	138
1-94-672	58,00	282	0-97-552	14,20	316	FMHT0-10288	12,20	129	FMHT1-77348	370,00	20	STHT0-14102	7,75	262
1-94-673	57,00	282	0-97-553	17,10	316	FMHT0-16067	19,90	173	FMHT1-77356	670,00	18	STHT0-14103	17,00	332
1-94-737	540,00	270	4-98-020	1,91	260	FMHT0-20195	3,90	340	FMHT1-77357	510,00	18	STHT0-16131	11,20	353
1-94-738	44,00	270	2-99-055	182,00	336	FMHT0-20559	19,60	354	FMHT1-77359	790,00	16	STHT0-16137	3,20	356
1-94-745	14,30	67	1-99-056	129,00	280	FMHT0-33856	4,50	87	FMHT1-77360	1700,00	16	STHT0-16139	7,00	170
1-94-749	39,00	57	056200-004	1,10	69	FMHT0-33864	32,00	86	FMHT1-77441	1500,00	14	STHT0-16144	14,00	169
1-94-850	142,00	63	056300-004	2,40	69	FMHT0-33868	36,00	86	FMHT2-20159	177,00	340	STHT0-20128	15,90	158
1-95-111	20,00	40	056400-004	4,80	69	FMHT0-62619	7,05	188	FMHT2-20209	18,40	340	STHT0-20129	9,80	158
0-95-112	26,00	41	056500-015	8,90	69	FMHT0-62620	10,10	188	FMHT6-70411	44,60	246	STHT0-26088	7,90	345
0-95-113	6,30	41	06-TLM	67,00	25	FMHT0-62621	11,20	188	FMHT6-70418	56,10	254	STHT0-26089	7,90	345
1-95-148	38,00	40	6-CT-10X	40,70	244	FMHT0-62622	8,40	189	FMHT6-70868	44,50	246	STHT0-28000	10,20	345
1-95-151	23,30	42	1-CT106T	3,20	250	FMHT0-62623	12,10	189	FMHT6-97993	*	48	STHT0-28034	11,30	345
1-95-152	27,70	42	1-CT107T	3,20	250	FMHT0-62624	6,70	189	FMST1-70719	63,20	72	STHT0-28041	12,00	345

STANLEY	€	Pag.	STANLEY	€	Pag.	STANLEY	€	Pag.	STANLEY	€	Pag.	STANLEY	€	Pag.
STHT0-33559	6,90	87	STHT0-70695	18,80	316	STHT1-05933	43,00	352	STHT1-70435	13,15	255	STST1-70598	44,00	54
STHT0-33561	11,00	87	STHT0-70920	3,50	252	STHT1-05937	20,15	350	STHT1-70436	14,20	256	STST1-70718	21,00	76
STHT0-33566	15,50	87	STHT0-70921	3,80	252	STHT1-12183	180,00	251	STHT1-70437	14,20	256	STST1-70720	8,00	67
STHT0-36117	12,00	90	STHT0-70922	4,40	252	STHT1-12184	136,00	251	STHT1-70438	3,20	256	STST1-70736	23,80	59
STHT0-36118	17,00	90	STHT0-70923	2,23	252	STHT1-12185	142,00	252	STHT1-72997	1,28	116	STST1-70737	22,20	58
STHT0-36121	9,00	90	STHT0-70924	2,45	252	STHT1-16069	27,50	353	STHT1-72998	1,28	116	STST1-71197	15,25	67
STHT0-47147	6,40	114	STHT0-70925	2,89	252	STHT1-16132	56,00	356	STHT1-77032	*	33	STST1-71962	39,20	60
STHT0-47244	8,10	114	STHT0-71028	20,50	148	STHT1-43102	17,50	103	STHT1-77137	219,00	23	STST1-71963	42,40	68
STHT0-47347	43,50	115	STHT0-71888	9,30	287	STHT1-43103	20,70	103	STHT1-77138	*	33	STST1-71964	20,70	60
STHT0-60208	9,90	204	STHT0-73398	81,00	279	STHT1-43104	24,90	103	STHT1-77139	*	34	STST1-71983	18,50	60
STHT0-60209	10,90	204	STHT0-73399	75,00	279	STHT1-43105	30,40	103	STHT1-77140	*	35	STST1-72335	45,00	74
STHT0-60210	13,90	204	STHT0-73401	58,00	279	STHT1-43106	36,90	103	STHT1-77147	153,00	23	STST1-73615	24,00	76
STHT0-60211	16,90	205	STHT0-73872	12,20	146	STHT1-43107	45,60	103	STHT1-77148	27,00	24	STST1-75507	33,00	55
STHT0-60212	19,90	205	STHT0-73927	88,00	278	STHT1-43108	52,20	103	STHT1-77149	42,00	24	STST1-75508	30,50	55
STHT0-60214	11,90	205	STHT0-73928	81,50	278	STHT1-43109	56,60	103	STHT1-77340	57,00	22	STST1-75509	39,50	55
STHT0-60273	1,90	202	STHT0-73929	61,00	278	STHT1-43110	25,40	103	STHT1-77341	128,00	23	STST1-75510	45,00	56
STHT0-60274	1,90	202	STHT0-73930	66,00	280	STHT1-43111	31,60	103	STHT1-77342	98,00	22	STST1-75514	6,00	62
STHT0-60275	1,90	203	STHT0-73931	27,00	280	STHT1-43112	36,90	103	STHT1-77347	713,00	35	STST1-75515	7,00	61
STHT0-60276	2,40	202	STHT0-74361	12,00	328	STHT1-43113	41,30	103	STHT1-77361	*	34	STST1-75517	8,30	62
STHT0-60280	1,90	203	STHT0-74362	10,00	324	STHT1-43114	45,60	103	STHT2-11818	12,10	143	STST1-75518	9,30	61
STHT0-60308	1,90	203	STHT0-74363	10,00	325	STHT1-43115	61,90	103	STHT2-28042	7,30	348	STST1-75520	13,90	62
STHT0-60329	1,90	203	STHT0-74364	12,00	325	STHT1-43116	65,20	103	STHT2-28043	9,00	348	STST1-75521	15,10	61
STHT0-60335	2,40	203	STHT0-74367	13,00	324	STHT1-43117	75,00	103	STHT2-28044	11,30	348	STST1-75540	24,50	66
STHT0-60358	1,90	203	STHT0-74454	11,00	324	STHT1-43118	13,90	103	STHT2-65155	15,00	201	STST1-79203	27,30	59
STHT0-60378	1,90	203	STHT0-74455	12,00	324	STHT1-57100	21,00	356	STHT2-65156	19,00	201	STST1-79224	29,50	39
STHT0-60389	2,40	202	STHT0-74456	10,00	324	STHT1-60273	1,40	202	STHT3-11825	43,00	140	STST1-79226	330,00	38
STHT0-60401	1,90	202	STHT0-74471	29,00	325	STHT1-60274	1,40	202	STHT6-70409	27,50	245	STST1-79231	109,00	54
STHT0-60413	2,40	202	STHT0-75065	10,00	325	STHT1-60275	1,40	203	STHT6-70410	33,50	245	XTHT0-33501	40,70	85
STHT0-62574	17,50	210	STHT0-75066	11,00	325	STHT1-60276	1,90	202	STHT6-70414	46,00	248	XTHT0-33671	35,60	85
STHT0-62628	12,25	195	STHT0-75067	11,00	324	STHT1-60280	1,40	203	STHT6-70416	38,70	253	XTHT0-36003	31,00	85
STHT0-62629	18,40	196	STHT0-75068	10,00	325	STHT1-60308	1,40	203	STHT6-70417	36,70	253	XTHT0-36004	33,00	85
STHT0-62630	17,40	195	STHT0-75094	28,00	325	STHT1-60329	1,40	203	STHT8-11818	44,65	143	XTHT0-36005	35,00	85
STHT0-62631	25,00	195	STHT0-77363	170,00	38	STHT1-60335	1,90	203	STMT1-74173	60,00	268	XTHT0-42495	31,80	108
STHT0-62632	25,00	195	STHT0-77365	59,00	38	STHT1-60358	1,40	203	STMT1-74174	65,00	267	XTHT0-42503	92,50	102
STHT0-62633	29,60	196	STHT0-77403	19,00	36	STHT1-60378	1,40	203	STMT1-74175	65,00	268	XTHT0-47345	23,80	112
STHT0-62634	44,80	196	STHT0-77404	22,00	36	STHT1-60389	1,90	202	STMT1-74176	45,00	268	XTHT0-62692	30,50	192
STHT0-62686	27,50	195	STHT0-77406	35,00	36	STHT1-60401	1,40	202	STMT1-74178	79,00	269	XTHT0-62693	30,50	192
STHT0-65148	3,30	199	STHT0-83199	13,00	217	STHT1-60413	1,90	202	STMT1-74179	40,00	267	XTHT1-42131	31,50	104
STHT0-65149	3,50	199	STHT0-83200	16,00	217	STHT1-70428	3,25	255	STMT1-74180	42,00	267	XTHT1-42132	43,50	104
STHT0-65150	3,70	199	STHT0-85704	6,20	287	STHT1-70429	8,80	255	STMT1-74181	29,00	269	XTHT1-42134	45,70	104
STHT0-65151	4,00	199	STHT0-85727	9,30	288	STHT1-70430	13,00	255	STMT1-74182	25,00	269	XTHT1-42135	65,20	104
STHT0-65152	4,10	199	STHT1-05868	22,00	357	STHT1-70431	13,00	255	STMT1-74306	450,00	266	XTHT1-42138	65,20	104
STHT0-65153	4,35	199	STHT1-05878	13,50	352	STHT1-70432	10,60	255	STMT69213-8	6,90	317	XTHT1-42139	96,80	104
STHT0-65154	4,70	199	STHT1-05894	27,00	352	STHT1-70433	7,65	255	STST1-70317	33,20	58	XTHT1-42140	88,00	104
STHT0-66121	3,55	206	STHT1-05932	33,00	351	STHT1-70434	3,20	255	STST1-70355	35,00	71	XTHT1-51123	66,00	234

ELETTROUTENSILI STANLEY FatMax®

STANLEY	€	Pag.	STANLEY	€	Pag.	STANLEY	€	Pag.	STANLEY	€	Pag.	STANLEY	€	Pag.
FMC010LB-QW	*	371	FMC650M2-QW	*	368	FMC761M2-QW	*	366	FME500K-QS	*	375	STA7221-XJ	*	384
FMC040LB-QW	*	371	FMC660B-XJ	*	367	FMC770B-QW	*	370	FME630K-QS	*	377	STA7222-XJ	*	383
FMC085L-XJ	*	371	FMC660M2-QW	*	367	FMCK060C2-QW	*	372	FME650K-QS	*	380	STA7223-XJ	*	384
FMC600B-XJ	*	365	FMC675B-XJ	*	369	FMCK461C2-QW	*	372	FME670K-QS	*	381	STA88040-XJ	*	382
FMC600D2-QW	*	365	FMC675D2-QW	*	368	FME1250K-QS	*	375	FME700-QS	*	377	STA88100-XJ	*	385
FMC600M2S-QW	*	365	FMC687L-XJ	*	370	FME140K-QS	*	374	FME811K-QS	*	379	STA88101-XJ	*	386
FMC625B-XJ	*	364	FMC688L-XJ	*	370	FME142K-QS	*	374	FME811-QS	*	379	STA88200-XJ	*	385
FMC625D2-QW	*	364	FMC692L-QW	*	370	FME190-QS	*	380	FME812K-QS	*	378	STA88201-XJ	*	386
FMC625M2S-QW	*	364	FMC705B-XJ	*	370	FME300K-QS	*	377	FME841-QS	*	378	STA88300-XJ	*	386
FMC645B-XJ	*	366	FMC710B-XJ	*	369	FME340K-QS	*	376	STA7183-XJ	*	384	STA88500-XJ	*	385
FMC645D2-QW	*	366	FMC710D2-QW	*	369	FME365K-QS	*	376	STA7184-XJ	*	383			
FMC650B-XJ	*	368	FMC761B-XJ	*	367	FME440K-QS	*	381	STA7205-XJ	*	383			

CONDIZIONI GENERALI DI VENDITA

1. Prodotti

Tutte le caratteristiche, i dati tecnici e le fotografie dei prodotti STANLEY, hanno carattere informativo quindi non impegnativo. STANLEY si riserva la facoltà di apportare modifiche ai prodotti ed al loro confezionamento, senza obbligo di preavviso.

2. Garanzie e presupposti per la sostituzione del prodotto.

Tutti i prodotti STANLEY sono garantiti esenti da difetti nel materiale e nelle lavorazioni. Ciò impegna STANLEY alla loro sostituzione, salvo che il difetto sia conseguente ad errato utilizzo dell'utensile o impiego dello stesso per usi diversi ai quali l'utensile è destinato, o ad usura. Ogni reso deve essere preventivamente autorizzato da STANLEY. In caso contrario verrà respinto. Il trasporto del reso, il cui onere è a carico del cliente, deve essere effettuato a mezzo abituale vettore STANLEY presso il nostro magazzino di Figino Serenza (CO), Via Don Luigi Meroni, 56. La garanzia esclude comunque ogni rivalsa per danni.

3. Prezzi

Saranno applicati i prezzi in vigore all'atto della spedizione dei materiali. Nel caso di aggiornamento di Listini Prezzi, sarà facoltà della Spettabile Clientela annullare per iscritto eventuali rimanenze d'ordine. I prezzi si intendono IVA esclusa.

4. Contributo spese di punzonatura

Le misure metriche sono soggette ad un contributo spese di punzonatura che è già compreso nel prezzo del prodotto.

5. Condizioni di resa

• Imballi gratis:

Le confezioni non sono divisibili.

Quantità non conformi alle confezioni standard indicate (riportate nella colonna con simbolo ☒) saranno automaticamente elevate al multiplo superiore.

• Confezionamento

Nella colonna contrassegnata con simbolo ☐ una X indicherà il confezionamento su cartoncino appendibile.

• Minimo d'ordine: 200 €.

• La merce è resa franco destino con addebito forfettario in fattura di 13,80 € (tredici/80 €) netti, a titolo contributo spese trasporto.

Per ordini di valore inferiore ai 400,00 € (quattrocento €), verrà addebitato l'importo di 20,00 € (venti/00 €) a titolo contributo spese gestione e ordine. Il trasporto può essere effettuato con nostri mezzi o tramite nostri vettori convenzionati. La merce, anche se resa franco destino per un migliore servizio alla Clientela, viaggia sempre a rischio e pericolo del committente, salva la responsabilità del vettore ai sensi dell'Art. 1693 c.c.

• I termini di consegna, quando specificati, hanno valore indicativo. I ritardi non imputabili a nostra volontà non pregiudicano in ogni caso la validità dell'ordine.

• In ogni caso non potrà essere imputata a STANLEY BLACK & DECKER ITALIA S.r.l. alcuna responsabilità d'ordine patrimoniale o altro nell'ipotesi in cui dovessero verificarsi ritardi nei trasporti e nelle consegne conseguenti a cause di forza maggiore o riconducibili a comportamenti anche negligenti del trasportatore.

6. Pagamenti

Tutti i pagamenti dovranno essere effettuati ai sensi dell'Art. 1182,3° co. c.c., presso la nostra sede di Vimercate (MB). Inoltre:

• Non sono accettati, in alcun caso, trattenute o arrotondamenti.

• L'insolvenza di Ri.Ba. provoca l'addebito di ogni spesa e degli interessi.

• In caso di ritardato pagamento, l'acquirente si obbliga a corrispondere gli interessi di mora e compensativi ai tassi bancari.

• Gli sconti condizionati al pagamento, già accreditati in fattura, in caso di ritardo, vengono riaddebitati.

7. Per ogni controversia unico competente è il Foro di Milano.

8. Iscrizione registro A.E.E. nr. IT0912000006405. Iscrizione registro pile nr. IT09120P00002011.

9. Informativa sul trattamento di dati personali - vedi pag. 406

Nota: le condizioni generali di vendita sono valide esclusivamente per i prodotti da pag. 10 a pag. 357 e comunque ad esclusione degli elettroutensili e set accessori elettroutensili STANLEY FatMax® (da pag. 359 a pag. 389)

STANLEY

STANLEY BLACK & DECKER ITALIA S.r.l.
Via Energy Park, 6
20871 Vimercate (Mb)

Centralino: 039.9590200
Num. diretto Servizio Vendite: 039.9590204
Telefax: 039.9590314

www.stanley.it
mail: servizio.clienti@sbdinc.com
(per invio ordini d'acquisto)

**ASSISTENZA
TECNICA LASER:**
Tel. 039.9590333
Fax 039.9590320

mail: service.italia@sbdinc.com
orari 8,30 - 12,30 / 13,30 - 17,30

SPONSORIZZAZIONI

STANLEY® LEADER MONDIALE NELLA PRODUZIONE DI UTENSILI, È ASSOCIATA AL MONDO DELLE COMPETIZIONI SPORTIVE.

STANLEY® è fornitore ufficiale di utensili della prestigiosa squadra di calcio FC Barcelona



STANLEY.

FC BARCELONA
OFFICIAL TOOLS

Inoltre, da alcuni anni è sponsor ufficiale del Team Monster Yamaha Tech 3, nell'ambito del MotoGP.



ESPOSITORI DA BANCO

STANLEY® ORGANIZZA LO SPAZIO ESPOSITIVO ALL'INTERNO DEL PUNTO VENDITA PER VALORIZZARE AL MEGLIO I PRODOTTI.

Alcuni esempi significativi:

ORGANIZERS FATMAX®

cod. 1-97-518 / 1-97-517 / 1-97-521 / 1-97-519

Dimensioni: 45,5 x 36 x 36 cm.

conf. 3/5 pz.



SET TRACCIATORE FATMAX®

cod. 0-47-681

Dimensioni: 20,5 x 37 x 28 cm.

conf. 6 pz.



FLESSOMETRI FATMAX®, POWERLOCK, TYLON



ESPOSITORI DA BANCO

COLTELLO METALLICO PROFESSIONALE

cod. 1-10-099

Dimensioni: 18,6 x 8 x 17,7 cm.

conf. 12 pz.



SEGACCIO FATMAX® APPLIFLON

cod. 2-20-528 / 2-20-529 / 2-20-530

Dimensioni: 51 x 15 x 8 cm.

conf. 4 pz.



GRAFFATRICE MANUALE TR 75 "6 IN 1"

cod. FMHT6-70868

Dimensioni: 28,5 x 23,5 x 20,5 cm.

conf. 5 pz.



PISTOLE INCOLLATRICI

cod. SHT6-70417 / SHT6-70416 / FMHT6-70418

Dimensioni: 23,5 x 37 x 29 cm.

conf. 5 pz.



SET INSERTI

cod. 1-13-902 / 1-13-903 / 1-13-904 /
1-13-905 / 1-13-906 / 1-13-907

Dimensioni: 13,5 x 25 x 7,5 cm.

conf. 5/6 pz.



UTENSILE MULTIUSO

cod. SHT0-70695

Dimensioni: 25 x 34,5 x 19,5 cm.

conf. 6 pz.



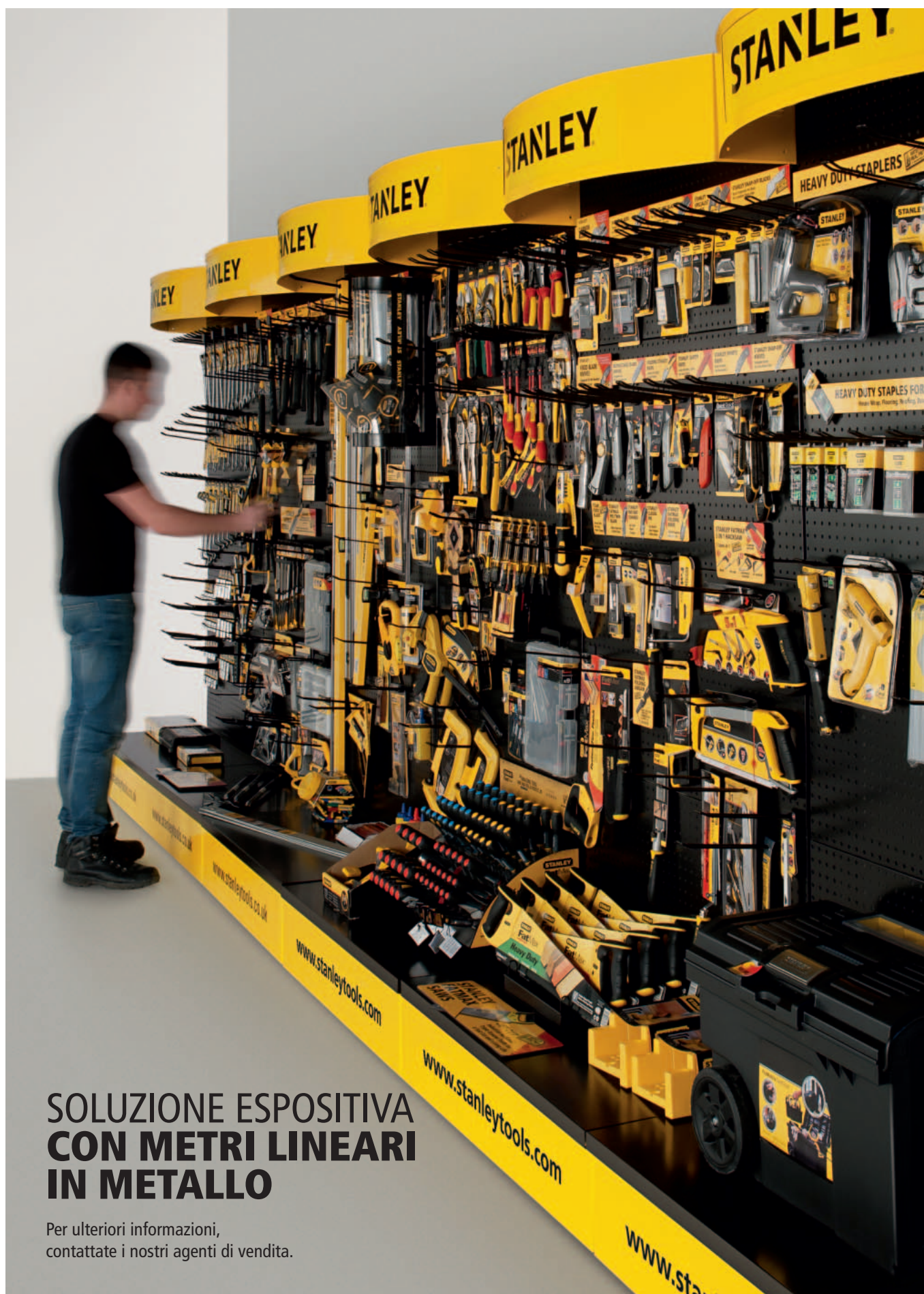

SOLUZIONE ESPOSITIVA CON METRI LINEARI IN METALLO

Per ulteriori informazioni,
contattate i nostri agenti di vendita.

ESPOSITORI

ESPOSITORE DA TERRA PICCOLO

cod. SHT7-97189

Ingombro: l.39 x h.110 x p.90 cm.



ESPOSITORE DA TERRA

cod. 5-97-203

Ingombro: l.51 x h.152 x p.42 cm.



ESPOSITORE DA TERRA GRANDE

cod. SHT7-97134

Ingombro: l.78 x h.113 x p.96 cm.



COPRIPALLET

cod. cod. SHT6-97893

Ingombro: 80 x 120 cm.



ESPOSITORI

LIVELLE LASER

cod. MS99017-IT
 Ingombro: 157 x 43 cm.



TOTEM "PROGETTA IL TUO SPAZIO"

cod. MS99070-IT
 Ingombro: 157 x 58 cm.

STANLEY

PROGETTA IL TUO SPAZIO CON STANLEY

MISURATORI LASER
 Gamma composta da 4 misuratori con portata da 10 cm a 50 metri, per prendere le misure in modo semplice, veloce e preciso.
 Con la App STANLEY Floor Plan trasformi velocemente le tue misure in progetti.

LIVELLE LASER
 Gamma di 6 livelle, composta dal modello più semplice a livellamento manuale, fino alle autolivellanti. Consentono di effettuare da soli lavori di livellamento in totale autonomia.

RILEVATORI
 Gamma composta da 6 rilevatori, per rilevare elementi in legno, metallo e cavi elettrici sotto tensione fino a 51 mm di spessore. Indispensabili per i piccoli lavori di fai-da-te.

ESPOSITORI

ESPOSITORE DA BANCO

cod. MS99094-IT

Ingombro: 30 x 14 x 30 cm.



ESPOSITORE DA TERRA

cod. MS99066-IT

Ingombro: 38 x 134 x 38 cm.



LIVELLE

cod. STH6-72715

Ingombro: 56 x 50 x 32 cm.

conf. pz. assortim. 20



ESPOSITORE VUOTO DA BANCO FATMAX®

cod. 5-97-211

Ingombro: l.42 x h.53 x p.32 cm.



NORME SULLA GESTIONE DEI RIFIUTI DI APPARECCHI ELETTRICI ED ELETTRONICI (RAEE)**INFORMAZIONE AGLI UTENTI**

Al sensi del D. Lgs. 49/2014 "Attuazione della direttiva 2012/19/UE sui Rifiuti di Apparecchiature Elettriche ed Elettroniche (RAEE)", il simbolo del cassonetto barrato riportato sul prodotto o sulla sua confezione indica che l'apparecchiatura a fine della propria vita utile deve essere raccolta separatamente dagli altri rifiuti.

L'utente deve pertanto conferire i RAEE agli idonei centri di raccolta differenziata dei rifiuti elettronici ed elettrotecnici oppure riconsegnarli al punto vendita al momento dell'acquisto di una nuova apparecchiatura equivalente, in ragione di uno a uno. E' inoltre possibile conferire i RAEE di piccolissime dimensioni (inferiori ai 25 cm) gratuitamente e senza alcun vincolo di acquisto ("uno contro zero") presso i rivenditori che abbiano superficie di vendita di AEE al dettaglio di almeno 400 mq o che espongano avviso indicante la possibilità di lasciare tali rifiuti.

L'adeguata raccolta differenziata per l'avvio successivo dell'apparecchiatura dismessa al riciclaggio, al trattamento ed allo smaltimento ambientalmente compatibile contribuisce ad evitare possibili effetti negativi sull'ambiente e sulla salute e favorisce il reimpiego e/o riciclo dei materiali di cui è composta l'apparecchiatura.

Lo smaltimento abusivo del prodotto da parte dell'utente comporta l'applicazione delle sanzioni amministrative previste dalla vigente normativa.

Per ulteriori informazioni in merito potete contattare il customer service al numero: 039 9590204

Il contributo individuale per la gestione dei RAEE (detto altrimenti "visibile fee") non viene applicato ai prodotti contenuti nel presente catalogo, in quanto il costo sostenuto per la gestione dei RAEE rimane a carico della nostra azienda.

NORME SULLA GESTIONE DEI RIFIUTI DI PILE ED ACCUMULATORI



INFORMAZIONE AGLI UTENTI

Ai sensi dell'art. 22 del D. Lgs. 20 Novembre 2008, n.188 "Attuazione della direttiva 2006/66/CE, concernente pile, accumulatori e relativi rifiuti e che abroga la direttiva 91/157/CEE", il simbolo del cassonetto barrato riportato su pile ed accumulatori o sulle loro confezioni o sugli imballaggi indica che tali prodotti alla fine della propria vita utile devono essere raccolti separatamente dagli altri rifiuti.

L'utente dovrà pertanto conferire pile ed accumulatori esausti alle piattaforme ecologiche comunali, alle altre strutture di raccolta istituite dal servizio pubblico o presso i rivenditori che espongano avviso indicante la possibilità di lasciare presso i propri punti vendita tali rifiuti.

L'adeguata raccolta differenziata per l'avvio successivo al riciclaggio, al trattamento ed allo smaltimento ambientale compatibile contribuisce ad evitare possibili effetti negativi sull'ambiente e sulla salute e favorisce il reimpiego e/o riciclo dei materiali di cui è composto il prodotto.

Lo smaltimento abusivo da parte dell'utente comporta l'applicazione delle sanzioni amministrative previste dalla vigente normativa.

Per ulteriori informazioni in merito potete contattare il customer service al numero: 039 9590204

Il contributo individuale per la gestione dei rifiuti di pile ed accumulatori (detto altrimenti "visibile fee") non viene applicato ai prodotti contenuti nel presente catalogo, in quanto sostenuto interamente dalla nostra Azienda.

TRATTAMENTO DEI DATI PERSONALI

INFORMATIVA SUL TRATTAMENTO DI DATI PERSONALI

Decreto Legislativo nr. 196 del 30 Giugno 2003 – (Codice in materia di protezione dei dati personali)

In osservanza al D.Lgs. 30 giugno 2003 n. 196 (Codice Privacy) e successive variazioni, ed in particolare ai sensi dell'art. 13 del predetto decreto legislativo siamo a fornirLe le dovute informazioni in ordine al trattamento dei dati personali da Lei forniti in caso di richiesta informazioni o preventivo, anche dopo aver visionato il presente catalogo.

1. **Il Titolare del trattamento (Data Controller)**, ai sensi dell'articolo 28 del Codice in materia di protezione dei dati personali è **Stanley Black & Decker Italia S.r.l. a socio unico** – con sede legale in Vimercate (MB) – 20871 – Via Energy Park 6, - Energy Park Building 03 L SUD - in persona del legale rappresentante pro tempore.

Responsabile del trattamento (Data Processor), ai sensi dell'articolo 29 del Codice in materia di protezione dei dati personali, Responsabile del trattamento interno è il Digital Marketing & Trade Marketing Manager.

2. **Tipi di dati trattati.** **Stanley Black & Decker Italia S.r.l. a socio unico** tratta dati personali di Clienti, Fornitori, Partner e anche dati di soggetti che hanno rapporti con la Società, che vengono comunicati volontariamente e direttamente e dagli interessati telefonicamente, via fax o via e-mail, raccolti su formulari d'ordine.

3. Finalità del trattamento.

I dati personali da Lei eventualmente forniti saranno trattati per le seguenti finalità:

- Attività amministrativo-contabili in genere. Ai fini dell'applicazione delle disposizioni in materia di protezione dei dati personali, i trattamenti effettuati per finalità amministrativo-contabili sono quelli connessi allo svolgimento delle attività di natura organizzativa, amministrativa, finanziaria e contabile, a prescindere dalla natura dei dati trattati. In particolare, perseguono tali finalità le attività organizzative interne, quelle funzionali all'adempimento di obblighi contrattuali e precontrattuali, alla gestione del rapporto di lavoro in tutte le sue fasi, alla tenuta della contabilità e all'applicazione delle norme in materia fiscale, sindacale, previdenziale - assistenziale, di salute, igiene e sicurezza sul lavoro;
- Attività informativa, per la formalizzazione di richieste di informazioni su prodotti, servizi, per la predisposizione di preventivi o offerte;
- Attività informativa - commerciale e statistica ex art. 130 comma 4 D.Lgs. 196/2003 (vendita diretta di prodotto / servizio analogo) utilizzando eventuale indirizzo mail rilasciato durante fase di acquisto se l'interessato, adeguatamente informato, non rifiuti tale uso, inizialmente o in occasione di successive comunicazioni. L'interessato, al momento della raccolta e in occasione dell'invio di ogni comunicazione effettuata per tale finalità è informato della possibilità di opporsi in ogni momento al trattamento, in maniera agevole e gratuitamente.

4. Modalità di trattamento.

Il trattamento sarà svolto in forma automatizzata e/o manuale, con modalità e strumenti volti a garantire la massima sicurezza e riservatezza, ad opera di soggetti di ciò appositamente incaricati in ottemperanza a quanto previsto dagli artt. 31 e segg. D.Lgs 196/03. I dati saranno conservati per un periodo non superiore agli scopi per i quali i dati sono stati raccolti e successivamente trattati.

5. Comunicazione e diffusione dei dati.

I Suoi dati, oggetto del trattamento, non saranno diffusi, potranno invece essere comunicati a società contrattualmente legate a **Stanley Black & Decker Italia S.r.l. a socio unico**, all'estero e all'interno dell'Unione Europea, in conformità e nei limiti di cui all'art. 42 del D.Lgs. n. 196/2003.

I dati personali potranno essere trasferiti all'estero in paesi extra UE nell'ambito e nei limiti previsti dall'artt. 43 e 44 lett. b) del D.Lgs. n. 196/2003, al fine di ottemperare ai contratti o finalità connesse.

I Suoi dati personali potranno essere comunicati a terzi appartenenti alle seguenti categorie:

- società del gruppo Stanley Black & Decker;
- soggetti che forniscono servizi per la gestione del sistema informativo usato dal Titolare del trattamento e delle reti di telecomunicazioni (ivi compresa la posta elettronica);
- studi o società nell'ambito di rapporti di assistenza e consulenza;
- autorità competenti per adempimenti di obblighi di leggi e/o di disposizioni di organi pubblici, su richiesta;
- spedizionieri e soggetti collegati alla logistica.

I soggetti appartenenti alle categorie suddette svolgono la funzione di Responsabile del trattamento dei dati, oppure operano in totale autonomia come distinti Titolari del trattamento. Elenco aggiornato di eventuali Responsabili nominati è reperibile presso la sede legale di **Stanley Black & Decker Italia S.r.l. a socio unico**.

Ogni ulteriore comunicazione o diffusione avverrà solo previo Suo esplicito consenso.

6. Natura del conferimento e conseguenze di un eventuale mancato conferimento.

Il conferimento dei dati personali (ad es. nome, cognome, residenza, domicilio) per finalità informativa nonché per le finalità amministrative e contabili connesse è facoltativo ma necessario per rendere il servizio richiesto, ad esempio per riscontrare le richieste di informazioni inoltrate, per inviare quotazioni, preventivi e, più in generale, per fornire informazioni sui prodotti e/o servizi offerti da **Stanley Black & Decker Italia S.r.l. a socio unico**. Il mancato conferimento dei dati per le predette finalità impedisce al Titolare del trattamento di rendere il servizio richiesto, ossia impedisce al Titolare di esperire le attività amministrative e contabili connesse alla fornitura di beni, servizi, richiesta informazioni etc.

Il conferimento dei dati per attività informativo - commerciale e statistica ex art. 130 comma 4 D.Lgs. 196/2003 (vendita diretta di prodotto / servizio analogo) è facoltativo: Lei può opporsi in qualunque momento, in maniera agevole e gratuitamente al trattamento dati che verrà effettuato per tale finalità.

7. Diritto di accesso ai dati personali.

Lei potrà far valere i propri diritti come espressi dall'art. 7, 8, 9 e 10 del D.Lgs. 30 giugno 2003 n. 196, rivolgendosi al Titolare del trattamento, oppure al Responsabile nominato, il Digital Marketing & Trade Marketing Manager, inviando una mail all'indirizzo privacy@sbdinc.com.

Lei ha il diritto, in qualunque momento, di ottenere la conferma dell'esistenza o meno dei dati e di conoscerne il contenuto e l'origine, verificarne l'esattezza o chiederne l'integrazione o l'aggiornamento, oppure la rettificazione (articolo 7 del Codice in materia di protezione dei dati personali).

Ai sensi del medesimo articolo si ha il diritto di chiedere la cancellazione, la trasformazione in forma anonima o il blocco dei dati trattati in violazione di legge, nonché di opporsi in ogni caso, per motivi legittimi, al loro trattamento.

Qualora contatti il Titolare è pregato di fornire l'indirizzo di posta elettronica, il nominativo, l'indirizzo e/o i numeri di telefono, al fine di permettere la corretta gestione della richiesta.

Per non ricevere più eventuali comunicazioni commerciali inviate via mail ai sensi dell'art. 130 comma 4 D.Lgs. 196/2003, sarà sufficiente scrivere una mail con oggetto "cancellazione" all'indirizzo privacy@sbdinc.com e non sarà più disturbato.

PRODOTTI ELIMINATI

STANLEY	Descrizione	Pagina Listino 2015	Prezzo 2015 €	Prodotto sostitutivo	Descrizione	Prezzo 2016 €
0-12-745	Raschietto - rasiera	259	4,16			
0-15-402	Filo al carburo di tungsteno	155	8,95			
0-33-887	Fless.FatMax 5 metri/32 mm	79	33,80	XTHT0-36003	Fless.FatMax Premium 5 metri/32 mm	31,00
0-33-892	Fless.FatMax 8 metri/32 mm	79	39,70	XTHT0-36004	Fless.FatMax Premium 8 metri/32 mm	33,00
0-33-897	Fless.FatMax 10 metri/32 mm	79	41,50	XTHT0-36005	Fless.FatMax Premium 10 metri/32 mm	35,00
0-33-918	Fless.Max 3 metri/19 mm	84	8,40	STHT0-36121	Fless. New Max 3 metri/19 mm	17,00
0-33-958	Fless.Max 5 metri/28 mm	84	12,80	STHT0-36117	Fless. New Max 5 metri/25 mm	9,00
0-33-959	Fless.Max 8 metri/28 mm	84	17,10	STHT0-36118	Fless. New Max 8 metri/25 mm	12,00
0-60-001	Giravite Stanley - lama Phillips 1,0x100	203	1,87	STHT0-60308	Giravite Essential - lama Phillips 1,0x100	1,90
1-60-001	Giravite Stanley - lama Phillips 1,0x100 C.I.	203	*	STHT1-60308	Giravite Essential - lama Phillips 1,0x100 C.I.	1,40
0-60-002	Giravite Stanley - lama Phillips 2,0x100	203	1,87	STHT0-60335	Giravite Essential - lama Phillips 2,0x100	2,40
1-60-002	Giravite Stanley - lama Phillips 2,0x100 C.I.	203	*	STHT1-60335	Giravite Essential - lama Phillips 2,0x100 C.I.	1,90
0-60-003	Giravite Stanley - lama parallela 5,0x75	203	1,87	STHT0-60378	Giravite Essential - lama parallela 4,0x100	1,90
1-60-003	Giravite Stanley - lama parallela 5,0x75 C.I.	203	*	STHT1-60378	Giravite Essential - lama parallela 4,0x100 C.I.	1,40
0-60-004	Giravite Stanley - lama standard 6,5x100	202	1,87	STHT0-60389	Giravite Essential - lama standard 5,5x100	2,40
1-60-004	Giravite Stanley - lama standard 6,5x100 C.I.	202	*	STHT1-60389	Giravite Essential - lama standard 5,5x100 C.I.	1,90
0-60-005	Giravite Stanley - lama parallela 5,0x150	203	1,87			
1-60-005	Giravite Stanley - lama parallela 5,0x150 C.I.	203	*			
0-60-006	Giravite Stanley - lama standard 6,5x150	202	1,87	STHT0-60413	Giravite Essential - lama standard 6,5x150	2,40
1-60-006	Giravite Stanley - lama standard 6,5x150 C.I.	202	*	STHT1-60413	Giravite Essential - lama standard 6,5x150 C.I.	1,90
0-60-007	Giravite Stanley - lama Pozidriv nr.1,0x100	202	3,01	STHT0-60274	Giravite Essential - lama Pozidriv 1,0x100	1,90
1-60-007	Giravite Stanley - lama Pozidriv nr.1,0x100 C.I.	202	*	STHT1-60274	Giravite Essential - lama Pozidriv 1,0x100 C.I.	1,40
0-60-008	Giravite Stanley - lama Pozidriv nr.2,0x100	202	3,01	STHT0-60276	Giravite Essential - lama Pozidriv 2,0x100	2,40
1-60-008	Giravite Stanley - lama Pozidriv nr.2,0x100 C.I.	202	*	STHT1-60276	Giravite Essential - lama Pozidriv 2,0x100 C.I.	1,90
0-60-100	Set 10 giraviti Stanley	204	*	STHT0-60211	Set 10 giraviti Essential	16,90
0-64-008	Set 8 giraviti Stanley	204	*	STHT0-60210	Set 8 giraviti Essential	13,90
0-64-321	Giravite Stanley - lama strumentisti 3x50	202	1,87	STHT0-60358	Giravite Essential - lama parallela 3,0x75	1,90
4-64-321	Giravite Stanley - lama strumentisti 3x50 C.I.	202	*	STHT1-60358	Giravite Essential - lama parallela 3,0x75 C.I.	1,40
0-64-322	Giravite Stanley - lama Phillips 0x50	203	1,87	STHT0-60280	Giravite Essential - lama Phillips 0x50	1,90
4-64-322	Giravite Stanley - lama Phillips 0x50 C.I.	203	*	STHT1-60280	Giravite Essential - lama Phillips 0x50 C.I.	1,40
0-64-458	Set 6 giraviti Stanley	203	*	STHT0-60209	Set 6 giraviti Essential	10,90
0-66-119	Giravite Cercafase	205	3,51	STHT0-66121	Giravite Cercafase	3,55
0-77-500	Tracciatore laser e rilevatore IntelliLaser™ Pro	32	73,50	0-77-260	Tracciatore laser e rilevatore IntelliLaser™ Pro	51,00
0-84-053	Pinze b.mezzotondi Dynagrip - 150 mm	319	12,35	STHT0-74363	Pinze b.lunghi Control Grip - 150 mm	10,00
0-84-054	Tronchesi t.diagonale Dynagrip - 150 mm	319	14,25	STHT0-74362	Tronchesi t.diagonale Control Grip - 150 mm	10,00
0-84-055	Pinze universali Dynagrip - 180 mm	319	12,45	STHT0-74454	Pinze universali Control Grip - 180 mm	11,00
0-84-056	Pinze universali Dynagrip - 200 mm	319	14,25	STHT0-74367	Pinze universali Control Grip - 200 mm	13,00
0-84-071	Pinze b.mezzotondi piegati Dynagrip - 150 mm	320	14,75	STHT0-75065	Pinze b.lunghi piegati Control Grip - 150 mm	10,00
0-84-072	Pinze b.mezzotondi piegati Dynagrip - 200 mm	320	16,00	STHT0-75066	Pinze b.lunghi piegati Control Grip - 200 mm	11,00
0-84-075	Spelafili Dynagrip - 150 mm	320	15,90	STHT0-75068	Spelafili Control Grip - 150 mm	10,00
0-84-076	Pinze regolabili Dynagrip - 240 mm	324	21,60	STHT0-74361	Pinze regolabili Control Grip - 250 mm	12,00
0-84-077	Tronchesi frontali Dynagrip - 150 mm	319	15,90	STHT0-75067	Tronchesi t.frontale Control Grip - 150 mm	11,00
0-84-101	Pinze becchi lunghi - 152 mm	321	6,75			
0-84-105	Tronchesi diagonali - 152 mm	320	6,75			
0-84-112	Pinze universali - 180 mm	320	8,85			
0-84-622	Tronchesi t.diagonale Dynagrip - 180 mm	319	16,00	STHT0-74455	Tronchesi t.diagonale Control Grip - 180 mm	12,00
0-84-623	Pinze universali Dynagrip - 150 mm	319	11,15	STHT0-74456	Pinze universali Control Grip - 150 mm	10,00
0-84-625	Pinze b.mezzotondi Dynagrip - 200 mm	319	12,15	STHT0-74363	Pinze b.lunghi Control Grip - 150 mm	10,00
1-92-908	Cassetta Jumbo 22"	54	29,80	1-92-067	Cassetta "Serie 2000" 24"	27,00
9-95-097	Tenaglie per carpentiere, cementista FatMax 220 mm	213	18,00	2-84-302	Tenaglie per carpentiere,cementista 220 mm	11,70

PRODOTTI ELIMINATI

STANLEY	Descrizione	Pagina Listino 2015	Prezzo 2015 €	Prodotto sostitutivo	Descrizione	Prezzo 2016 €
4-95-098	Tenaglie per carpentiere, cementista FatMax 250 mm	213	19,50	2-84-181	Tenaglie per carpentiere, cementista 250 mm	12,20
9-95-098	Tenaglie per carpentiere, cementista FatMax 250 mm	213	19,50	2-84-181	Tenaglie per carpentiere, cementista 250 mm	12,20
4-95-100	Tenaglie per carpentiere, cementista FatMax 300 mm	213	22,50	1-84-182	Tenaglie per carpentiere, cementista 280 mm	12,20
1-95-891	Torcia Led - impugnatura a morsetto	35	28,70			
FMHT0-72184	Chiave a rullino con mecc.cricchetto FatMax® 200 mm.	308	24,90	0-95-873	Chiave regolabile a rullino FatMax® 200 mm	13,90
FMHT0-72185	Chiave a rullino con mecc.cricchetto FatMax® 250 mm.	308	29,90	0-95-874	Chiave regolabile a rullino FatMax® 250 mm	17,50
STHT0-10186	Cutter a cambio rapido 18 mm	138	10,30	0-10-417	Cutter Dynagrip 18 mm	6,40
STHT0-60017	Set 4 giraviti Stanley	203	*			
STHT0-72123	Chiave a cricchetto regolabile Dynagrip™	277	51,85			
STHT0-72997	Conf.2 matite mina tenera mm.300	112	3,64	0-93-931	Set 2 matite mina tenera mm.176	1,50
STHT0-72998	Conf.2 matite mina dura mm.300	112	3,64	0-93-932	Set 2 matite mina dura mm.176	1,50
STST1-79222	Sistema di controllo utensili Stanley Guard™	33	634,00			
STST1-79223	Dispositivo di tracciamento completo di fascetta	33	31,20			
STST1-79225	Conf.3 fascette magnetiche	33	28,05			



STANLEY

STANLEY BLACK & DECKER ITALIA SRL

Via Energy Park, 6
20871 Vimercate (Mb)
Tel. 039 9590200
Fax 039 9590314

Assistenza Tecnica Laser: tel. 039 9590333

www.stanley.it