

# STANLEY®

## CATALOGO - LISTINO 2015





stanley.it

# STANLEY®

## LA TRADIZIONE DIETRO OGNI UTENSILE

Ogni utensile STANLEY in questo catalogo-listino è stato creato per lavorare sempre al meglio, velocemente e con sicurezza.

Il Discovery Team STANLEY lavora ogni giorno a fianco degli utilizzatori per migliorare costantemente le prestazioni degli utensili. Ciò significa che i nostri utensili hanno qualcosa in più: vengono incontro alle tue necessità. Dal flessometro che consente di misurare con precisione ed in autonomia, al martello che annulla le vibrazioni sulle articolazioni del braccio, noi creiamo utensili che ti aiutano a lavorare sempre al meglio.

Perché sappiamo che la massima soddisfazione per ogni utilizzatore è quella di realizzare un ottimo lavoro, ed esserne gratificati.













# SOMMARIO

7



## STRUMENTAZIONE ELETTRONICA

- 10 Livellatori laser
- 26 Ruote di Misurazione
- 29 Misuratori Laser
- 31 Rilevatori Metallo
- 33 STANLEY Guard e Accessori
- 35 Torce

39



## PORTAUTENSILI

- 41 TStak
- 44 Valigie Per Manutenzione
- 46 Carrelli
- 49 Cassette Portautensili
- 57 Vasche Mobili
- 59 Portaminuterie
- 64 Cavalletti
- 65 Soft Bags e Foderi

75



## STRUMENTI DI MISURA

- 79 Flessometri
- 88 Rotelle Metriche
- 97 Livelle
- 105 Pennarelli, Tracciatori e Matite
- 114 Squadre e Compasso

119



## UTENSILERIA MANUALE

- 125 Coltelli, Cutters e Lame
- 147 Seghe
- 160 Pialle e Pialletti
- 170 Scalpelli e Surform
- 181 Giraviti e Inserti
- 213 Tenaglie - Morsetti
- 221 Levachiodi - Fubar
- 225 Scalpelli
- 231 Martelli e Mazzette
- 238 Graffatrici - Rivettatrici
- 256 Utensili per Decorare

263



## UTENSILERIA MECCANICA

- 264 Chiavi a Bussola e Accessori
- 270 Set Chiavi a Bussola
- 297 Chiavi di Manovra
- 310 Chiavi maschio
- 315 Pinzetteria / Cesoie / Tagliabulloni
- 332 Seghe Metallo

337

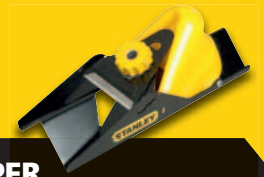

## UTENSILI PER GESSO RIVESTITO

- 338 Spatole
- 342 Vaschette e Mescolatori
- 344 Smerigliatori
- 346 Squadre-Seghe
- 349 Pinze Punzonatrici
- 350 Varie

352

## INDICE



# GUIDA AL CATALOGO-LISTINO

## CLASSIFICAZIONE DEI MARCHI STANLEY

### STANLEY

Utensili solidi, ben costruiti, innovativi, sicuri, per uso quotidiano. Per professionisti ed hobbisti, con caratteristiche aggiuntive di concezione professionale: es. il rivestimento in Mylar® o Tylon® del nastro dei flessometri, che ne incrementa la durata, oppure i coltelli a cambio rapido, che riducono i tempi di cambio lama.

### STANLEY FATMAX

Utensili per i professionisti esigenti. Prodotti al massimo livello qualitativo, che offrono innovazione e performances superiori. Se sei un professionista che ha bisogno di un utensile speciale, o semplicemente vuoi utilizzare sempre il miglior utensile, questi sono i prodotti che stai cercando. Ogni prodotto ha caratteristiche innovative che consentono di lavorare velocemente, applicare la massima forza o tagliare in modo perfetto.



All'interno del catalogo-listino molte nuove pagine di didattica con informazioni di prodotto chiare e precise

# CHIAVE DI LETTURA/INFORMAZIONI DI PRODOTTO

Questa è una pagina-esempio che spiega come vengono visualizzate le informazioni di prodotto – sia sotto forma di caratteristiche tecniche che di tabella esplicativa.

## CASSETTA METAL CANTILEVER 16"

### STANLEY



In questo catalogo-listino sono presenti molti prodotti nuovi. Il simbolo li evidenzia

**NUOVO**

STANLEY	Misura (poll)	Dimensioni (cm)			€	
STST1-75507	16	40,3x16,9x18,9	-	2	32,00	3253561755071

## STST1 - 75507

Indica la famiglia di prodotto secondo la classificazione STANLEY: in questo caso STANLEY Storage. Il numero indica il tipo di confezionamento (es.cartoncino appendibile, conf.industriale, espositore...)

Indica il codice del singolo prodotto

Informazioni tecniche

Indica se il prodotto è appendibile

Indica l'unità di vendita

Indica il codice a barre

### I codici prodotto:

XTHT = Xtreme Hand Tools (utensili e strumenti di misura STANLEY Xtreme)  
 FMHT = FatMax Hand Tools (utensili e strumenti di misura STANLEY FatMax)  
 FMST = FatMax Storage (portautensili STANLEY FatMax)  
 STHT = STANLEY Hand Tools (utensili e strumenti di misura STANLEY)  
 STST = STANLEY Storage (portautensili STANLEY)



# STRUMENTAZIONE ELETTR



# ONICA





# IL CONSIGLIO DEL PROFESSIONISTA



## GUIDA ALLA SCELTA DI UN LASER

### LE PRINCIPALI TIPOLOGIE DI LASER STANLEY



Livelli ottici



Rotanti



A croce



Multilinee



A punti

### LE 4 FUNZIONI PRINCIPALI DI UNO STRUMENTO LASER

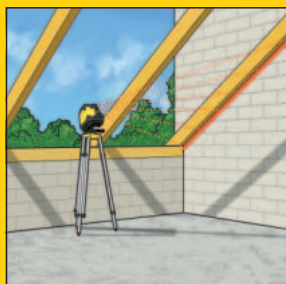

◀ Angoli ed inclinazioni

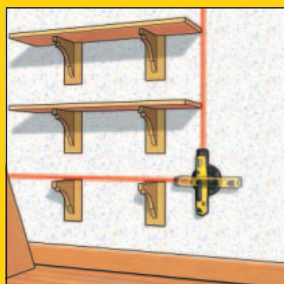

◀ Squadro



◀ Piombo e riporto



◀ Livellamento orizzontale e verticale, allineamento

### COS'E' UN LASER?

LASER è un acronimo per "Light Amplification by Stimulated Emission of Radiation" (amplificazione luminosa per mezzo di emissione stimolata di radiazioni). Il raggio laser viene generato da un diodo che emette un fascio di luce di lunghezza d'onda definita. Minore è la lunghezza d'onda, maggiore è la visibilità del raggio. I laser STANLEY hanno una lunghezza d'onda standard di 635 Nm che li rende operativi ad usi fino a 300 metri.

### INDICE IP

L'indice IP è molto importante quando si lavora in presenza di polveri o pioggia, in quanto definisce il grado di protezione contro la penetrazione degli agenti esterni. I laser STANLEY hanno categoria IP 54 (protezione contro la polvere e gli spruzzi di acqua) e IP 66 (protezione totale contro la penetrazione di polvere e l'acqua abbondante).

# IL CONSIGLIO DEL PROFESSIONISTA



## GUIDA ALLA SCELTA DI UN LASER

### I LASER SONO POTENZIALMENTE PERICOLOSI?

I laser sono suddivisi dalla norma CEI EN 60825-1 in 7 classi di pericolosità crescente: 1, 1M, 2, 2M, 3R, 3B, 4. I laser STANLEY appartengono alle classi inferiori, da 1 a 2M.

**Classe 1** - Laser che sono sicuri nelle condizioni di funzionamento ragionevolmente prevedibili;

**Classe 1M** - Laser che sono sicuri nelle condizioni di funzionamento ragionevolmente prevedibili, ma che possono essere pericolosi se l'utilizzatore impiega strumenti ottici all'interno del fascio;

**Classe 2** - Laser per i quali la protezione dell'occhio è normalmente assicurata dalle reazioni di difesa, compreso il riflesso palpebrale;

**Classe 2M** - Laser per i quali la protezione dell'occhio è normalmente assicurata dalle reazioni di difesa, compreso il riflesso palpebrale; tuttavia, l'osservazione può risultare pericolosa se all'interno del fascio l'utilizzatore impiega strumenti ottici.

### RIPARAZIONI LASER IN GARANZIA E SERVIZI DI CALIBRAZIONE

STANLEY garantisce la conformità dei suoi prodotti e si impegna a soddisfare totalmente la propria clientela.

Tutti i prodotti STANLEY hanno una garanzia da 1 a 5 anni, a seconda dei modelli.

Le clausole di garanzia sono specificate in ciascun manuale di uso e manutenzione.

Durante il periodo di garanzia, STANLEY si fa carico della riparazione e delle spese di resa dei prodotti difettosi.

Se la riparazione non rientrasse negli ambiti della garanzia, STANLEY provvederà ad inviare al cliente un preventivo di spesa da confermare per accettazione da parte del cliente. Ogni prestazione effettuata fuori garanzia sarà fatturata. La garanzia non copre i danni accidentali o dolosi causati da negligenza o cattivo utilizzo del prodotto, o risultante da causa di forza maggiore. La garanzia STANLEY non prevede copertura in caso di usura del prodotto o dei suoi componenti.

Qualsiasi intervento o riparazione non effettuata da STANLEY comporta la nullità della garanzia.

STANLEY consiglia fortemente di controllare spesso la calibratura dei propri strumenti. In caso di calibratura al di fuori dei parametri contattate il servizio assistenza.



### ASSISTENZA LASER STANLEY

Via Energy Park, 6 -Building C3  
20871 VIMERCATE (Mb)  
Tel. 039 9590333  
Fax 039 9590320  
servicelaser.italia@sbdinc.com



# LIVELLATORI LASER

## LIVELLATORE LASER RL HVPW - RAGGIO VERDE

**STANLEY**  
**FATMAX**



**NUOVO**

- Livellatore laser rotante autolivellante.
- Consente di effettuare i lavori di livellamento orizzontale e verticale, squadri e piombo, scanning. Vetro che protegge la testa. Diodo laser verde 515 Nm, classe 2.
- Precisione:  $\pm 1,5$  mm a 30 metri. Raggio di utilizzo: fino a 300 metri. Scansioni a 10° / 45° / 90°.
- Impugnatura e inserti in gomma alla base del livellatore per la massima resistenza all'uso. Allarme ADS per segnalare quando lo strumento viene mosso. Doppia pendenza asse x e yz. Velocità di rotazione 600 - 300 - 150 - 0 giri/min.
- Funzione telecomando. Protezione a pioggia e polvere (norme IP66).
- La confezione include: supporto da parete, target, caricabatterie, pacco batterie ricaricabili, occhiali, telecomando, manuale, valigetta per il trasporto.
- Garanzia estesa a 2 anni.

<b>STANLEY</b>				€	
FMHT1-77441		-	1	1.400,00	3253561774416

## LIVELLATORE LASER RL HW

**STANLEY**  
**FATMAX**



- Livellatore laser rotante autolivellante.
- Consente di effettuare i lavori di livellamento orizzontale. Vetro che protegge la testa. Diodo laser 635 Nm, classe 2M. Precisione:  $\pm 1,5$  mm a 30 metri. Raggio di utilizzo: fino a 300 metri. Impugnatura e inserti in gomma alla base del livellatore per la massima resistenza all'uso. Allarme ADS per segnalare quando lo strumento viene mosso. Velocità di rotazione: 600 giri/min. Protezione a pioggia e polvere (norme IP66). La confezione include: ricevitore, target, caricabatterie, pacco batterie ricaricabili, manuale, valigetta per il trasporto.
- Garanzia estesa a 2 anni.

<b>STANLEY</b>				€	
1-77-496		-	1	925,00	3253561774966

## LIVELLATORE LASER RL HW+

**STANLEY**  
**FATMAX**



- Livellatore laser rotante autolivellante.
- Consente di effettuare i lavori di livellamento orizzontale e verticale. Vetro che protegge la testa. Diodo laser 635 Nm, classe 2M. Precisione:  $\pm 1,5$  mm a 30 metri. Raggio di utilizzo: fino a 300 metri. Testa regolabile con un'angolazione di  $10^\circ$  su asse X e Y. Impugnatura e inserti in gomma alla base del livellatore per la massima resistenza all'uso. Allarme ADS per segnalare quando lo strumento viene mosso. Velocità di rotazione: 600 giri/min. Doppia pendenza asse x e yz. Funzione telecomando. Protezione a pioggia e polvere (norme IP66). La confezione include: telecomando, ricevitore, target, caricabatterie, pacco batterie ricaricabili, manuale, valigetta per il trasporto.
- Garanzia estesa a 2 anni.

STANLEY				€	
1-77-429		-	1	1.022,38	3253561774294

## LIVELLATORE LASER RL HGW

**STANLEY**  
**FATMAX**



- Livellatore laser rotante autolivellante.
- Consente di effettuare tutti i lavori di livellamento orizzontale, verticale e inclinazione controllata elettronicamente. Vetro che protegge la testa. Diodo laser 635 Nm, classe 2M. Precisione:  $\pm 1,5$  mm a 30 metri. Raggio di utilizzo: fino a 300 metri. Testa regolabile con un'angolazione di  $10^\circ$ . Impugnatura e inserti in gomma alla base del livellatore per la massima resistenza all'uso. Allarme ADS per segnalare quando lo strumento viene mosso. Velocità di rotazione: 1000 - 600 - 300 - 150 - 0 giri/min. Doppia pendenza asse x e y. Funzione telecomando. Protezione a pioggia e polvere (norme IP66). La confezione include: ricevitore, target, caricabatterie, pacco batterie ricaricabili, occhiali, mirino telescopico, telecomando, manuale, valigetta per il trasporto.
- Garanzia estesa a 2 anni.

STANLEY				€	
1-77-439		-	1	1.715,00	3253561774393

## LIVELLATORE LASER RL HV

**STANLEY**  
**FATMAX**



- Livellatore laser rotante autolivellante.
- Consente di effettuare i lavori di livellamento orizzontale, verticale, squadri, scanning. Vetro che protegge la testa. Diodo laser 635 Nm, classe 2M. Precisione:  $\pm 1,5$  mm a 30 metri. Raggio di utilizzo: fino a 200 metri con ricevitore. Scansioni a  $10^\circ / 45^\circ / 90^\circ$ . Testa regolabile con un'angolazione di  $10^\circ$ . Impugnatura e inserti in gomma alla base del livellatore per la massima resistenza all'uso. Allarme ADS per segnalare quando lo strumento viene mosso. Doppia pendenza asse x e yz. Funzione telecomando. Velocità di rotazione: 600 - 300 - 150 - 0 giri/min.
- Protezione a pioggia e polvere (norme IP66). La confezione include: supporto da parete, target, caricabatterie, pacco batterie ricaricabili, occhiali, telecomando, manuale, valigetta per il trasporto.
- Garanzia estesa a 2 anni.

STANLEY				€	
1-77-497		-	1	1.065,00	3253561774973



## LIVELLATORE LASER RL HVPW



**STANLEY**  
**FATMAX**

- Livellatore laser rotante autolivellante.
- Consente di effettuare i lavori di livellamento orizzontale, verticale, squadri e piombo, scanning. Vetro che protegge la testa. Diodo laser 635 Nm, classe 2M. Precisione:  $\pm 1,5$  mm a 30 metri. Raggio di utilizzo: fino a 200 metri. Scansioni a 10° / 45° / 90°. Testa regolabile con un'angolazione di 10°.
- Impugnatura e inserti in gomma alla base del livellatore per la massima resistenza all'uso. Allarme ADS per segnalare quando lo strumento viene mosso. Doppia pendenza asse x e yz. Velocità di rotazione 600 - 300 - 150 - 0 giri/min. Funzione telecomando. Protezione a pioggia e polvere (norme IP66).
- La confezione include: supporto da parete, target, cariche batterie, pacco batterie ricaricabili, occhiali, telecomando, manuale, valigetta per il trasporto.
- Garanzia estesa a 2 anni.

STANLEY			€	
1-77-427	-	1	1.143,00	3253561774270

## RICEVITORE PER LIVELLATORE LASER RL HVPW - RAGGIO VERDE



**STANLEY**  
**FATMAX**

- Ricevitore per raggio verde.
- Portata 300 metri. Due livelli di precisione: media (1,3 mm) e larga (2,5 mm). Supporto per montaggio su asta.
- Schermo LCD con indicatore sonoro a 2 livelli.

**NUOVO**

STANLEY			€	
FMHT1-74266	-	1	180,00	3253561742668

## RICEVITORE RLD 400



**STANLEY**

- Per laser rotanti. Due livelli di suono. Altoparlante integrato. Led integrato nel corpo.

STANLEY			€	
1-77-133	-	1	175,00	3253561771330

## TELECOMANDO RC 100



**STANLEY**

- Per laser rotanti.
- Raggio di utilizzo 40 metri

STANLEY			€	
1-77-134	-	1	41,00	3253561771347

## BATTERIE RICARICABILI PER LASER ROTANTI



**STANLEY** • Pacco da 4 batterie ricaricabili.

STANLEY				€	
1-77-136		-	1	54,40	3253561771361

## LIVELLA LASER MULTILINEE SML



**STANLEY FATMAX**

- Autolivellante, proietta 4 linee verticali, 1 linea orizzontale (ampiezza 180°) ed 1 piombo.
- Fornita di treppiedi removibile integrato, può anche essere montata su treppiede topografico attacco 5/8".
- 6 diodi laser 635 Nm, classe 2. Campo di livellamento  $\pm 3^\circ$ . Portata 15 metri / 50 con target. Precisione  $\pm 2$  mm a 15 metri (orizzontale e verticale). Protezione a pioggia e polvere (norme IP 54). Alimentazione: 4 batterie ricaricabili NiMH. Attacco 5/8", autonomia  $\pm 6$  ore. La confezione include: target magnetico, ricevitore, occhiali, batterie, caricabatterie, manuale, borsa per il trasporto.
- Garanzia estesa a 2 anni.

STANLEY				€	
1-77-322		-	1	572,00	3253561773228

## LIVELLA LASER MULTILINEE SML SENZA RICEVITORE



**STANLEY FATMAX**

- Autolivellante, proietta 4 linee verticali, 1 linea orizzontale (ampiezza 180°) ed 1 piombo.
- Fornita di treppiedi removibile integrato, può anche essere montata su treppiede topografico attacco 5/8".
- 6 diodi laser 635 Nm, classe 2. Campo di livellamento  $\pm 3^\circ$ . Portata 15 metri / 50 con target. Precisione  $\pm 2$  mm a 15 metri (orizzontale e verticale). Protezione a pioggia e polvere (norme IP 54). Alimentazione: 4 batterie ricaricabili NiMH. Attacco 5/8", autonomia  $\pm 6$  ore. La confezione include: target magnetico, occhiali, batterie, caricabatterie, manuale, borsa per il trasporto.
- Garanzia estesa a 2 anni.

STANLEY				€	
FMHT1-77145		-	1	483,00	3253561771453

**NUOVO**

## KIT LIVELLA LASER CLLi



**STANLEY FATMAX**

- Autolivellante, con un solo tasto permette di alternare quattro diverse funzioni: una linea orizzontale, una linea verticale, una croce, una croce fissa (escludendo la funzione di autolivello). Diodo laser 635 Nm, laser classe 2M. Precisione:  $\pm 4$  mm a 10 metri. Portata: 10 metri. Lavora con 3 batterie alcaline AA.
- La confezione include: livella laser CLLi, asta telescopica a 3 sezioni 2,78 metri, target, supporto a L, batterie, borsa per il trasporto, manuale.

STANLEY				€	
1-77-123		X	1	177,00	3253561771231

## LIVELLA LASER MULTIPUNTI SLP 3



**STANLEY**  
**FATMAX**

- Autolivellante, proietta 3 punti (2 a piombo ed 1 frontale a 90°).
- Diodo laser 635 Nm, classe 2. Precisione  $\pm 4$  mm a 10 metri. Campo di livellamento  $\pm 4^\circ$ . Portata punti: 30 metri a seconda della luminosità. Base magnetica. Protezione a pioggia e polvere (norme IP 54). Alimentazione: 3 batterie alcaline AA LR6. Attacco 1/4". Temperatura di utilizzo da  $-10^\circ$  a  $+50^\circ$ . Autonomia  $\pm 20$  ore. La confezione include: treppiedi fotografico, batterie, target, manuale, borsa per il trasporto.
- Garanzia estesa a 2 anni.

STANLEY				€	
1-77-318		-	1	197,00	3253561773181

## LIVELLA LASER MULTIPUNTI E LINEA SLP 5



**STANLEY**  
**FATMAX**

- Autolivellante, proietta 5 punti (2 a piombo, 2 orizzontali ed 1 frontale a 90°). Proietta anche una linea orizzontale opposta ai punti.
- Diodo laser 635 Nm, classe 2. Precisione  $\pm 3$  mm a 15 metri. Campo di livellamento  $\pm 4^\circ$ . Portata punti: 30 metri a seconda della luminosità. Portata linee: 10 metri a seconda della luminosità. Base magnetica. Protezione a pioggia e polvere (norme IP 54). Alimentazione: 3 batterie alcaline AA LR6. Attacco 1/4". Temperatura di utilizzo: da  $-10^\circ$  a  $+50^\circ$ . Autonomia  $\pm 15$  ore. La confezione include: treppiedi fotografico, batterie, target, manuale, borsa per il trasporto.
- Garanzia estesa a 2 anni.

STANLEY				€	
1-77-319		-	1	262,00	3253561773198

## KIT LIVELLA LASER CL 2XTI



**STANLEY**  
**FATMAX**

- Per uso in interni (in esterni con ricevitore). Luce con funzione "pulsante" per operare con ricevitore. Autolivellante, proietta 2 linee laser (orizzontale e verticale). 2 diodi laser 635 Nm, laser classe 1M. Sistema di blocco del pendolo per il trasporto. Precisione:  $\pm 3$  mm a 10 metri. Portata: 25 metri. Lavora con batterie alcaline AA. Protezione a pioggia e polvere (IP54). La confezione include: livella laser CL 2XTi, asta telescopica/treppiede, supporto magnetico, ricevitore, minitreppiede, target, batterie, borsa per il trasporto, manuale.

STANLEY				€	
1-77-121		X	1	385,00	3253561771217



## LIVELLA LASER A CROCE FCL-G - RAGGIO VERDE

**STANLEY**  
**FATMAX**



**NUOVO**

<b>STANLEY</b>			€	
FMHT1-77348	-	1	360,00	3253561773488

## RICEVITORE PER LIVELLA LASER FCL-G - RAGGIO VERDE

**STANLEY**  
**FATMAX**



- Ricevitore per raggio verde FCL-G. Portata: 50 metri.
- Due livelli di precisione: media (1,3 mm) e larga (2,5 mm).
- Supporto per montaggio su asta. Schermo LCD con indicatore sonoro a 2 livelli.

<b>STANLEY</b>			€	
FMHT1-74267	-	1	140,00	3253561742675

**NUOVO**

## LIVELLA LASER A CROCE SCL

**STANLEY**  
**FATMAX**



- Autolivellante, proietta una linea orizzontale ed una linea verticale a 90° rispetto alla linea orizzontale.
- Ampiezza delle linee fino a 130°. Funzione luce pulsante per utilizzo con ricevitore per lavori in esterno.
- Diodi Laser 635 Nm - classe 2. Precisione  $\pm 3$  mm a 15 metri. Portata fino a 10 metri in interni (25 con ricevitore). Campo di livellamento  $\pm 4^\circ$ . Attacco 1/4" e 5/8" (con adattatore). Alimentazione: 3 batterie alcaline AA LR6 (incluse). Autonomia 18 ore. La confezione include: bersaglio, occhiali, mini treppiede, supporto, 3 batterie AA LR6, manuale, borsa per il trasporto.

STANLEY				€	
1-77-320		-	1	202,00	3253561773204

## LIVELLA LASER A CROCE E PUNTO SCL-D

**STANLEY**  
**FATMAX**



- Autolivellante, proietta una linea orizzontale, una linea verticale a 90° rispetto alla linea orizzontale e due punti a piombo. Ampiezza delle linee fino a 130°. Funzione luce pulsante per utilizzo con ricevitore per lavori in esterno (incluso nel kit).
- Diodo laser 635 Nm - classe 2. Precisione  $\pm 3$  mm a 15 metri. Portata punti: 30 metri a seconda della luminosità. Portata linee: 15 metri a seconda della luminosità (50 con ricevitore). Campo di livellamento  $\pm 4^\circ$ . Attacco 1/4". Alimentazione: 3 batterie alcaline AA LR6. Autonomia 15 ore. La confezione include: target, occhiali, mini treppiede, accessori per supporto ad asta, ricevitore, batterie, manuale, borsa per il trasporto.

STANLEY				€	
1-77-321		-	1	374,00	3253561773211

## RICEVITORE LD 100

**STANLEY**



- Per laser a linea pulsante.
- Utilizzo in interni ed esterni. Portata: fino a 30 metri. Schermo LCD. Indicatore sonoro a 2 livelli. Precisione  $\pm 1$  mm. Utilizza 1 batteria alcalina 9 V.

STANLEY				€	
1-77-023		-	1	122,50	3253561770234

## RICEVITORE LD 200

**STANLEY**  
**FATMAX**



- Per laser a linea pulsante.
- Utilizzo in interni ed esterni. Raggio di utilizzo 50 m. Schermo LCD. Indicatore sonoro a 2 livelli. Supporto per il montaggio su asta. Alimentazione: 2 batterie alcaline AAA. Banda di ricezione: media  $\pm 1,3$  mm - larga  $\pm 2,5$  mm.

STANLEY				€	
1-77-132		-	1	122,50	3253561771323



## SUPPORTO PER RICEVITORI

**STANLEY** • Regolazione fine. Per tutti i ricevitori.



STANLEY				€	
1-77-025		-	1	21,30	3253561770258

## LIVELLA LASER MULTIPUNTI SPL3

**STANLEY**

- Autolivellante, proietta 3 punti: 1 verticale, 1 a piombo ed 1 orizzontale frontalmente.
- Diodo laser 630-670 Nm, classe 2.
- Campo di autolivellamento  $\pm 4^\circ$ .
- Luce che indica il fuori livello. Precisione:  $\pm 0,3$  mm/m.
- Campo di utilizzo: 30 metri.
- Alimentazione: 2 batterie AA.
- Fornita con supporto multidirezionale Quicklink.
- La confezione include: supporto multidirezionale Quicklink, batterie.



**NUOVO**

STANLEY				€	
STHT1-77342		-	1	95,00	3253561773426

## LIVELLA LASER STANLEY CUBIX™

**STANLEY**

- Livella laser autolivellante - traccia una linea a croce.
- Diodo laser singolo, separato da una lente.
- Pulsante a tre posizioni.
- Indicatore visivo che segnala se lo strumento è fuori livello (in modalità di auto livellamento).
- Scanalature per l'aggancio rapido al supporto.
- Attacco 1/4" - utilizza 2 batterie AA
- Portata: 8 metri
- Laser classe 1
- Precisione:  $\pm 0,8$  mm/m
- Diodo laser: 635 Nm
- La confezione include: supporto multidirezionale Quicklink, batterie, manuale



STANLEY				€	
STHT1-77340		-	1	54,00	3253561773402

## LIVELLA LASER STANLEY CROSS90™

### STANLEY



- Livella laser autolivellante - traccia una linea a croce ed una seconda linea a 90°.
- 3 diodi laser, uno per ogni raggio.
- Pulsante a 3 posizioni.
- Pulsante morbido per selezionare la funzione di risparmio batteria.
- Indicatore visivo di modalità manuale.
- Indicatore visivo che segnala se lo strumento è fuori livello (in modalità di auto livellamento).
- Scanalature per l'aggancio rapido del supporto Quicklink.
- Attacco 1/4" - utilizza 3 batterie AA.
- Portata: 10 metri
- Precisione: ± 0,5 mm/m
- Laser classe 1
- Diodo laser: 635 Nm
- La confezione include: supporto multidirezionale Quicklink, batterie, manuale.

STANLEY			€	
STHT1-77341	-	1	125,00	3253561773419

## LIVELLA LASER STANLEY CROSS 90™ CON ASTA TELESCOPICA

### STANLEY



**NUOVO**

- Livella laser autolivellante - traccia una linea a croce ed una seconda linea a 90°.
- 3 diodi laser, uno per ogni raggio.
- Pulsante a 3 posizioni.
- Pulsante morbido per selezionare la funzione di risparmio batteria.
- Indicatore visivo di modalità manuale.
- Indicatore visivo che segnala se lo strumento è fuori livello (in modalità di auto livellamento).
- Scanalature per l'aggancio rapido del supporto Quicklink.
- Attacco 1/4" - utilizza 3 batterie AA.
- Portata: 10 metri.
- Precisione: ± 0,5 mm/m.
- Laser classe 1.
- Diodo laser: 635 Nm.
- La confezione include: asta telescopica, supporto multidirezionale Quicklink, batterie, manuale.

STANLEY			€	
STHT1-77147	-	1	145,00	3253561771477

## LIVELLA LASER SLL 360

### STANLEY



- Autolivellante, per livellamenti orizzontali e verticali.
- Proietta una luce orizzontale a 360°, intersecata da una linea verticale. Laser classe 2, 635 Nm.
- Precisione: 4 mm a 10 metri. Portata: 10 metri.
- Campo di livellamento: ± 4%.
- La confezione include: treppiede fotografico att. 1/4", base/supporto da parete, batterie, borsa per il trasporto, manuale.

STANLEY			€	
STHT1-77137	-	1	187,00	3253561771378



## LIVELLA LASER MANUALE DA PARETE

### STANLEY



**NUOVO**

- Proietta il raggio laser lungo una superficie.
- Supporto da parete che permette di girare lo strumento a 360°.
- Ideale per fissare quadri, mensole, scaffali...
- Distanza operativa: 4,5 metri.
- Precisione: 3 mm a 3 metri per linee a destra o verticali allo strumento / 6 mm a 3 metri per linee a sinistra dello strumento.
- Diodo laser 630-680 Nm, classe 2.
- Alimentazione: 2 batterie AA.
- La confezione include: supporto da parete, batterie.

STANLEY			€	
STHT1-77148	-	1	26,00	3253561771484

## LIVELLA LASER AUTOLIVELLANTE DA PARETE

### STANLEY



Traccia una linea verticale o una linea orizzontale

Diodo laser 630-680 Nm, classe 2. Campo di livellamento:  $\pm 5^\circ$ . Tempo di autolivellamento: 5 secondi. Alimentazione: 2 batterie AAA.

Distanza operativa: fino a 6 metri

Ideale per fissare quadri, mensole, scaffali

La confezione include: supporto da parete, batterie

Precisione:  $\pm 3$  mm a 3 metri

**NUOVO**

STANLEY			€	
STHT1-77149	-	1	39,90	3253561771491

## PROLUNGA E SUPPORTO



### STANLEY

- Sistema di regolazione per la messa in piano e piastra magnetica. Asta a 3 sezioni, ultimo elemento con molla, altezza massima 2,78 metri.

STANLEY				€	
1-77-221		-	1	84,20	3253561772214

## LIVELLA LASER CL 90i



### STANLEY FATMAX

- Autolivellante, con 2 finestre di emissione delle linee laser. Dalla prima finestra viene proiettata una croce e dalla seconda finestra viene proiettata una linea verticale che permette di realizzare squadri. Sistema di blocco del pendolo durante il trasporto. Laser 635 Nm, classe 1. Precisione di livello:  $\pm 3$  mm a 9 metri. Precisione di squadra:  $\pm 1,5$  mm a 3 metri. Alimentazione: 3 batterie da 1,5 V LR6. Campo d'azione: 10 metri (30 metri con ricevitore). Protezione a pioggia e polvere (norme IP 54). La confezione include: livella laser CL 90i, supporto, batterie, bersaglio, manuale, borsa per il trasporto.

STANLEY				€	
1-77-021		X	1	220,00	3253561770210

## ASTA TELESCOPICA A 5 SEZIONI



### STANLEY

- 3,60 metri, in alluminio. Sistema combinato a sezioni avvitata + sezione telescopica. Treppiedi ripiegabile, supporto per livella laser.

STANLEY				€	
1-77-022		-	1	93,70	3253561770227



## ASTA IN ALLUMINIO "BL 1" PER LETTURA DIRETTA



- STANLEY**
- Stabilisce un obiettivo al punto zero. Permette di stabilire le differenze in positivo e negativo rispetto al punto zero. Regolabile da 137 a 250 cm.

STANLEY				€	
06-TLM		-	1	66,10	5902013927280

## MINI TREPIEDE ORIENTABILE



- STANLEY**
- Per livellatori con attacco 1/4".
  - Attacco 1/4" M x 5/8" F.

STANLEY				€	
1-77-192		-	1	27,75	3253561771927

## ASTA DI RICAMBIO TELESCOPICA 3,30 METRI "MPOLE"



- STANLEY**
- Asta telescopica di 3,30 metri con supporto per CL90 e custodia in nylon. Attacco 1/4" M x 5/8" M.

STANLEY				€	
1-77-184		-	1	61,85	3253561771842

## ADATTATORE STANLEY 5/8"



- STANLEY**
- Adattatore multifunzione in alluminio con base d'appoggio, attacchi 5/8" femmina e 5/8" maschio.

STANLEY				€	
1-77-024		-	1	7,30	3253561770241

## ADATTATORE 1/4" X 5/8"

**STANLEY**

- Adattatore multifunzione in alluminio per montare i Multilinee su treppiedi (1/4")
- Altezza 2 cm
- Attacchi 1/4" femmina e 5/8" maschio



STANLEY				€	
1-77-128		-	1	9,50	3253561771286

## CARICABATTERIE PER MULTILINEE E ROTANTI

**STANLEY**

- Per caricare le batterie ricaricabili contenute nel livellatore. Adattatore specifico per spine europee ed inglesi.



STANLEY				€	
1-77-127		-	1	44,80	3253561771279

## TREPIEDE PER MULTILINEE E ROTANTI

**STANLEY**

- Corpo in alluminio molto robusto. Bloccaggio rapido degli elementi estensibili. Estensibile da 90 a 173 cm.



STANLEY				€	
1-77-131		-	1	111,90	3253561771316

## BATTERIE RICARICABILI PER LASER A CROCE MULTILINEE

**STANLEY**

- Pacco da 4 batterie ricaricabili.



STANLEY				€	
1-77-135		-	1	29,00	3253561771354

## TREPIEDE STANDARD IN ALLUMINIO TP 1

### STANLEY

- Sistema di bloccaggio rapido degli elementi estensibili.
- Estensibile da 97 a 160 cm. Cinghia di trasporto.
- Attacco 5/8" M.



STANLEY				€	
1-77-163		-	1	72,40	3253561771637

## TREPIEDE IN ALLUMINIO A COLONNA TPE 1

### STANLEY

- Doppia colonna (a cremagliera sulla prima parte e telescopica sulla seconda parte). Sistema di bloccaggio rapido degli elementi estensibili. Estensibile da 102 a 292 cm. Cinghia di trasporto. Attacco 5/8" M, gommini antiscivolo e piedini regolabili.



STANLEY				€	
1-77-164		-	1	185,36	3253561771644

## TREPIEDE FOTOGRAFICO ALU5025

### STANLEY

- In alluminio, a cremagliera, per misuratori e livellatori laser. Altezza regolabile da 50 a 150 cm. Attacco 1/4". Adattatore inclinabile, utilizzabile per attacco 1/4". Bolla sulla base.



STANLEY				€	
1-77-201		-	1	39,00	3253561772016



## SUPPORTO DA PARETE TPVM

### STANLEY

- Per livellatori laser rotanti e a linea continua. Struttura robusta in mat.sintetico composto. Attacco 5/8" M. Applicazione verticale possibile grazie al doppio filetto 5/8" F sulla base.



STANLEY				€	
1-77-172		-	1	80,90	3253561771729

## ADATTATORE INCLINABILE LGA 1

### STANLEY

- Attacco 5/8" F e M. Indicatore di gradi. Inclinazione fino a 180°.



STANLEY				€	
1-77-168		-	1	76,70	3253561771682

## ASTA GRADUATA AR 51

### STANLEY

- Asta telescopica in alluminio. 5 metri in 5 sezioni.
- Estremamente robusta. Lettura in centimetri sulla parte frontale ed in mm sulla parte posteriore.



STANLEY				€	
1-77-161		-	1	58,60	3253561771613

## TARGET GT 1

### STANLEY

- Dimensioni: 100x70 mm.



STANLEY				€	
1-77-170		-	1	13,00	3253561771705

## OCCHIALI GL 1

**STANLEY**

- Ottimizzano la visibilità di una linea o di un punto laser.



STANLEY				€	
1-77-171		-	1	12,25	3253561771712

## KIT LIVELLO OTTICO AUTOMATICO AL 32 FATMAX®

**STANLEY**  
**FATMAX**

- Robusto ed affidabile, concepito per resistere alle sollecitazioni di cantiere. Ingrandimenti: 32x. Compensatore: ammortizzatore magnetico. Distanza minima di messa a fuoco: 0,3 metri. Precisione di livellamento: 1,6 mm a 75 metri. Mirino montato sull'estremità superiore. Pomolo per la messa a fuoco di grandi dimensioni. Graduazione in Gon molto evidente, facile da leggere. Pentaprisma per una facile lettura delle bolle. Raggio di utilizzo: 107 metri. Pomoli di regolazione laterali. La confezione include: livello ottico AL 32 FatMax, asta, treppiede, adattatore per treppiede, manuale, filo a piombo, valigetta per il trasporto.
- Garanzia estesa a 5 anni.



STANLEY				€	
1-77-245		-	1	463,00	3253561772450

## KIT LIVELLO OTTICO AUTOMATICO AL 24GVP

**STANLEY**

- Robusto ed affidabile, concepito per resistere alle sollecitazioni di cantiere. Ingrandimenti: 24x. Compensatore: ammortizzatore magnetico. Precisione di livellamento: 0,16 mm a 45 metri. Distanza minima di messa a fuoco: 0,3 metri. Raggio di utilizzo: 90 metri. La confezione include: livello ottico AL 24G, asta, treppiede, adattatore per treppiede, manuale, filo a piombo, valigetta per il trasporto.
- Garanzia estesa a 5 anni.



STANLEY				€	
1-77-160		-	1	423,00	3253561771606

# RUOTE DI MISURAZIONE

## RUOTA DI MISURAZIONE FATMAX®

**STANLEY**  
**FATMAX**



- Altezza: 107 cm. Diametro ruota: 318 mm. Peso: 3,30 kg. Struttura in metallo molto robusto, con cavalletto. Manico richiudibile. Ruota piena ad uso intenso, con rivestimento in gomma NBR (nitrile/buta-n) resistente ad olii ed acidi, particolarmente indicata per superfici accidentate. Blocco ruota carenato. Temperatura di utilizzo: da -2° a +90°. Misurazioni estremamente precise in metri/centimetri fino a 9.999,9 metri.

STANLEY	Peso (gr)	Circonferenza ruota (m)			€	
1-77-108	3300	1	-	1	152,30	3253561771088

## RUOTA DI MISURAZIONE FATMAX® - CON RAGGI

**STANLEY**  
**FATMAX**



- Altezza: 107 cm. Diametro ruota: 318 mm. Peso: 2,39 kg. Struttura in metallo molto robusto, con cavalletto. Manico richiudibile. Ruota con raggi in acciaio molto leggeri, con rivestimento in gomma NBR (nitrile/buta-n) resistente ad olii ed acidi. Blocco ruota carenato. Temperatura di utilizzo: da -2° a +90°. Misurazioni estremamente precise in metri/centimetri fino a 9.999,9 metri.

STANLEY	Peso (gr)	Circonferenza ruota (m)			€	
1-77-109	2390	1	-	1	134,00	3253561771095



## RUOTA DI MISURAZIONE MW 20M

### STANLEY

- Altezza: 90 cm. Diametro ruote: 98 mm. Contatore a 5 cifre. Misurazioni in metri/decimetri/centimetri. Manico telescopico composto da 2 sezioni. Misura max 999,99 metri.



STANLEY				€	
1-77-175		-	1	66,10	3253561771750

## RUOTA DI MISURAZIONE MW 40M

### STANLEY

- Altezza: 102 cm. Diametro ruota: 318 mm. Contatore a 5 cifre. Misurazioni in metri / decimetri. In materiale antiscivolo, con cavalletto. Manico molto robusto composto da 2 sezioni. Impugnatura a pistola. Borsa per il trasporto inclusa. Misura max 9.999,9 metri.



STANLEY				€	
1-77-174		-	1	90,50	3253561771743

## RUOTA DIGITALE DI MISURAZIONE DMW 30

### STANLEY

- Diametro ruota: 250 mm. Contatore a 6 cifre. Misurazioni in metri/centimetri. Conversione automatica dell'unità di misura: sia il valore corrente che il valore memorizzato possono essere convertiti in tre diverse unità di misura (metri/piedi/pollici). Memoria interna fino a 8 valori. Spegnimento automatico dopo 2 minuti di non utilizzo. Conta gli incrementi positivi in entrambe le direzioni fino a 9.999,9 metri. Fornita di borsa per il trasporto.



STANLEY				€	
1-77-176		-	1	156,60	3253561771767

# MISURATORI LASER



FUNZIONE TRAPEZIO



MISURA DELLE DISTANZE  
CALCOLO SUPERFICI E VOLUMI



STIMA DELL'ALTEZZA  
con 2 o 3 punti



CALCOLO DEI PERIMETRI



FUNZIONE "TRACKING"  
distanza minima - massima

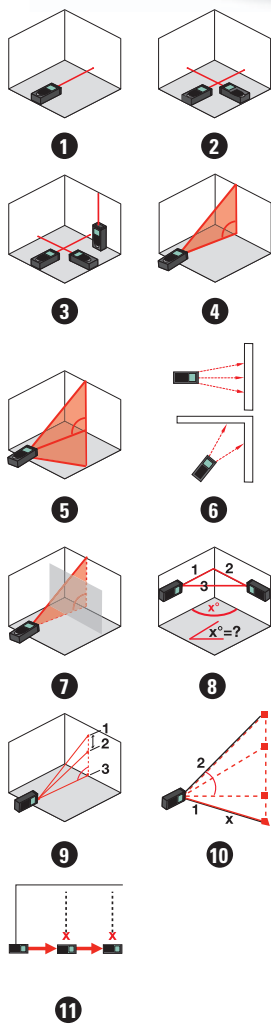

	MODELLO	TLM65	TLM99	TLM165	TLM330	TLM660
<b>CARATTERISTICHE</b>	Gamma (min/max)	0,21 - 20m	0,1 - 30m	0,1 - 50m	0,05 - 100m	0,05 - 200 m
	Precisione tipica	± 3,0mm	± 2,0mm	± 1,5mm	± 1,0mm	± 1 mm
	Sensore di inclinazione	-	-	-	✓	✓
	Protezione da pioggia e polvere	-	IP54	IP54	IP54	IP54
	Numero linee / misure sul display	2 linee	2 linee	2 linee	3 linee	colori
	Illuminazione	-	-	✓	✓	colori
	Allarme sonoro	-	-	✓	✓	✓
	Calcolo addizione, sottrazione	-	✓	✓	✓	✓
	Memoria storica / richiamo valori	-	-	5	20	20
	Timer	-	-	-	0 - 60 sec	0 - 30 sec
	Raccordo terminale pieghevole multifunzione	-	-	✓	✓	✓
	Ingrandimento zoom x 4	-	-	-	-	✓
	Spegnimento automatico (Laser/unità)	120 sec	90/180 sec	90/180 sec	90/180 sec	180 sec
	Durata batterie (nr misurazioni)	fino a 3000	fino a 3000	fino a 3000	fino a 5000	fino a 5000
Batteria (inclusa)	✓	✓	✓	✓	✓	
Attacco 1/4" per uso con treppiede	-	-	-	✓	✓	
Fodero agganciabile alla cintura	-	-	✓	✓	✓	
<b>FUNZIONI</b>	1 Misurazione distanza	✓	✓	✓	✓	✓
	2 Calcolo area	✓	✓	✓	✓	✓
	3 Calcolo volume	✓	✓	✓	✓	✓
	4 Pitagora - due misure ausiliarie	-	-	✓	✓	✓
	5 Pitagora - tre misure ausiliarie	-	-	✓	✓	✓
	6 Misura minima / massima	✓	-	✓	✓	✓
	7 Pitagora - tre misure ausiliarie con ostruzione	-	-	-	✓	✓
	8 Misurazione di inclinazione e angoli	-	-	-	✓	✓
	9 Pitagora - tre misure ausiliarie con definizione di distanza parziale	-	-	-	✓	✓
	10 Misura dell'inclinazione	-	-	-	✓	✓
	11 Misurazioni parziali (picchettamento)	-	-	-	✓	✓
Bluetooth	-	-	-	-	✓	

# MISURATORI LASER

## MISURATORE LASER TLM 65



### STANLEY

- Il modello più semplice e veloce all'uso. Molto compatto e leggero, perfetto per le misurazioni in interni. Pulsante unico multifunzione. Rilevazione dal bordo dello strumento. Indicatore livello batteria.
- Portata: da 21 cm a 20 metri.
- Precisione tipica:  $\pm 3,0$  mm.
- Funzioni: distanza, area, volume, misura continua.
- Misurazioni in mm e pollici.
- La confezione include: batterie.

STANLEY				€	
STHT1-77032		x	1	*	3253561770326

## MISURATORE LASER TLM 99



### STANLEY

- Estremamente facile all'uso, veloce e preciso. Ideale per le misurazioni di base. Portata: da 10 cm a 30 metri. Precisione tipica:  $\pm 2,0$  mm. Schermo a due linee.
- Funzioni: distanza, area e volume, addizione e sottrazione. E' possibile definire con precisione e velocemente la quantità di materiale da utilizzare (come pitture o piastrelle).
- La confezione include: batterie.

STANLEY				€	
STHT1-77138		X	1	*	3253561771385

## MISURATORE LASER TLM 165



### STANLEY

- Portata: da 10 cm a 50 metri. Schermo a due linee. Precisione tipica:  $\pm 1,5$  mm. Funzioni: distanza, area, volume, Pitagora (due / tre misure ausiliarie), misura minima/massima, addizione e sottrazione. Schermo a due linee, illuminato per operare in condizioni di scarsa illuminazione. Raccordo terminale pieghevole multifunzione - permette la misurazione precisa di angoli e infissi. Schermo e tastiera impermeabilizzati. Allarme sonoro che evidenzia le misurazioni effettuate. La confezione include: batterie, fodero agganciabile alla cintura.

STANLEY				€	
STHT1-77139		X	1	*	3253561771392

\*nota: le quotazioni saranno fornite dai nostri agenti di vendita



## MISURATORE LASER TLM 330

### STANLEY



- Portata: da 5 cm a 100 metri.
- Allarme sonoro - evidenzia le misurazioni effettuate.
- Schermo illuminato a 3 linee.
- Schermo e tastiera impermeabilizzati.
- Funzioni: distanza, area, volume, Pitagora (due / tre misure ausiliarie / tre misure ausiliarie con ostruzione / tre misure ausiliarie con definizione di distanza parziale), misura minima / massima, misura dell'inclinazione, misurazione di inclinazione ed angoli, misurazioni parziali (picchettamento).
- Raccordo terminale pieghevole multifunzione - permette la misurazione precisa di angoli ed infissi.
- Attacco 1/4" per uso con treppiede.
- Blocco tastiera.
- Memoria storica e richiamo fino a 20 valori.
- Precisione tipica:  $\pm 1$  mm.
- La confezione include: batteria, manuale, fodero agganciabile alla cintura

STANLEY			€	
STHT1-77140	X	1	*	3253561771408

## MISURATORE LASER TLM 660 BLUETOOTH

### STANLEY



**NUOVO**

- Portata: da 5 cm a 200 metri.
- Precisione tipica:  $\pm 1$  mm. Diodo laser 635 Nm, classe 2.
- Schermo a colori ad alta risoluzione. Ingrandimenti 4x.
- Puntatore digitale.
- Funzioni: distanza, area, volume, calcolatrice, misura continua, distanza minima/massima, Pitagora, trapezio.
- Sensore di inclinazione, elabora la distanza anche in presenza di ostacoli sulla linea di misurazione.
- Raccordo terminale pieghevole per misure di precisione delle diagonali. 20 valori in memoria. Attacco 1/4" per treppiede.
- Connessione wireless con Bluetooth. Software interno integrato con l'App di utilizzo Floorplan.
- Menu personalizzabile sulle funzioni più utilizzate.
- La confezione include: batterie, manuale, fodero agganciabile alla cintura.

STANLEY			€	
STHT1-77347	-	1	*	3253561773471

## MISURATORE AD ULTRASUONI INTELLIMEASURE™

### STANLEY



- Cassa compatta in ABS, grande display a cristalli liquidi. Misura da 60 cm a 12 metri - effettua calcoli di area, volume e perimetri. Precisione:  $\pm 0,5\%$ . Ideale per stime e preventivi.

STANLEY			€	
0-77-018	X	2	30,90	3253560770181

\*nota: le quotazioni saranno fornite dai nostri agenti di vendita

# RILEVATORI METALLO

## RILEVATORE S100



- STANLEY**
- Rileva elementi in legno e metallo fino a 19 mm, cavi elettrici sotto tensione fino a 51 mm. Segnale di individuazione attraverso led luminosi ed indicatore sonoro.

STANLEY				€	
STHT0-77403		-	4	17,05	3253560774035

## RILEVATORE S150



- STANLEY**
- Rileva elementi in legno e metallo fino a 38 mm, e cavi elettrici fino a 51 mm. Segnale di individuazione attraverso led luminosi e indicatore sonoro.

STANLEY				€	
STHT0-77404		-	4	20,30	3253560774042

## RILEVATORE S200



- STANLEY**
- Rileva elementi in legno e metallo fino a 19 mm, e cavi elettrici sotto tensione fino a 51 mm.
  - Display a cristalli liquidi.
  - Indica il centro dell'elemento rilevato.
  - Segnale di individuazione attraverso led luminosi e indicatore sonoro.

STANLEY				€	
STHT0-77406		-	2	34,10	3253560774066

## RILEVATORE FATMAX® S300

**STANLEY**  
**FATMAX**



- Rileva elementi in legno (fino a 38 mm), in metallo (fino a 75 mm) e cavi elettrici sotto tensione (fino a 51 mm).
- Display a cristalli liquidi retroilluminato.
- Indica il centro dell'elemento rilevato.
- Segnale di individuazione attraverso led luminosi e indicatore sonoro.
- Taratura automatica.

STANLEY			€	
FMHT0-77407	-	2	47,90	3253560774073

## TRACCIATORE LASER E RILEVATORE INTELLILASER™ PRO

**STANLEY**



- Proietta una linea laser verticale, orizzontale o orientabile, e rileva elementi in legno, metallo o cavi elettrici sotto tensione. Selettore di profondità a 12, 25 e 38 mm. Diodo laser: 650 Nm, classe 2. Precisione:  $\pm 12$  mm a 6 metri. Portata: fino a 6 metri. Elemento indipendente con tracciatore laser orientabile incluso nella confezione.

STANLEY			€	
0-77-500	X	2	73,50	3253560775001

## MISURATORE DI UMIDITA'

**STANLEY**



- Misura l'umidità su superfici che devono essere dipinte - con percentuali comprese tra 0,2% a 2%. Verifica l'umidità su pareti, mattoni... Tavola comparativa con i diversi gradi di umidità di materiali diversi. Estremità superiore (che rileva l'umidità) con protezione anti-urto. Corpo estremamente robusto. Schermo a cristalli liquidi retroilluminato. Spegnimento automatico dopo 3 minuti di non utilizzo. Temperatura di utilizzo: da 15° a 32° C. Temperatura di conservazione: da -2° a 60° C. Alimentazione: 1 batteria 9 V (non inclusa). Precisione:  $\pm 2\%$ . Con fodero agganciabile alla cintura.

STANLEY			€	
0-77-030	X	2	47,90	3253560770303



# STANLEY GUARD E ACCESSORI

## SISTEMA DI CONTROLLO UTENSILI STANLEY GUARD™

### STANLEY

- Nuovo sistema di controllo, semplice e rapido da installare.
- Riconosce quando gli utensili vengono presi senza permesso e fa suonare un allarme. Scegliendo STANLEY Guard potete concentrarvi sull'esecuzione del lavoro, senza dover perdere tempo prezioso alla ricerca degli utensili.
- Unità principale molto resistente, con rivestimento in gomma e tastiera resistente all'acqua.
- Schermo a cristalli liquidi - interfaccia semplice ed intuitiva.
- Il kit comprende tutti gli accessori per l'installazione immediata.
- Comprende l'unità principale con staffa di supporto galvanizzata, viti, caricabatteria e cavo.
- 5 dispositivi per il tracciamento degli oggetti, 5 tag utensili e 3 fascette di ricambio.
- Manuale di istruzioni e guida rapida.



STANLEY	Dimensioni (cm)			€	
STST1-79222	22,9 x 14x 9,5	-	1	<b>634,00</b>	3253561792229

## DISPOSITIVO DI TRACCIAMENTO PER STANLEY GUARD™

### STANLEY

- Dispositivo di tracciamento e fascetta magnetica.



STANLEY	Contenuto			€	
STST1-79223	Dispositivo di tracciamento completo di fascetta	-	1	<b>31,20</b>	3253561792236
STST1-79225	Conf. 3 fascette magnetiche	-	1	<b>28,05</b>	3253561792250

## CONF.2 TAG PER UTILIZZATORI

**STANLEY**



STANLEY				€	
STST1-79224		-	1	29,10	3253561792243

## SISTEMA DI REGISTRAZIONE ACCESSI A.C.S.

**STANLEY**



- Il lucchetto può essere programmato per aprirsi ad orari prestabiliti.
- Accesso consentito solo a persone autorizzate con tag.
- Il Sistema di Registrazione Accessi registra le entrate.
- Il software consente di aggiungere utenti e fare report di utilizzo.
- La confezione include 4 tag e cavo di collegamento.

STANLEY				€	
STST1-79226		-	4	340,80	3253561792267

# TORCE

## TORCIA LUCE FRONTALE

**STANLEY**  
**FATMAX**

- Uso professionale, regolabile e rotante.
- Durevole e robusta, resistente alla polvere ed infrangibile.
- 8 ore di autonomia. 80 lumens ad alta tecnologia. Luce brillante.
- Interruttore di accensione rotante, evita accensioni indesiderate.
- Confortevole da indossare, fascetta anti scivolo.
- Contiene 3 batterie AAA



STANLEY				€	
FMHT0-70767		X	6	20,30	3253560707675

## TORCIA LED - IMPUGNATURA A MORSETTO

**STANLEY**

- Torcia molto potente - 3 Watt - 77 lumens. Le ganasce hanno apertura 90 mm, per essere agganciate a controsoffitti, travetti, ripiani... Testa rotante a 350° e inclinabile a 120°, per orientare con esattezza il raggio di luce. Utilizza 2 o 4 batterie di tipo "C", durata 30 ore. Raggio di luce molto ampio, per illuminare una vasta area di lavoro. Impugnatura in gomma morbida. Base d'appoggio. Altezza 30 cm.



STANLEY				€	
1-95-891		X	2	28,70	3253561958915

## TORCIA LED RICARICABILE CON TREPPIEDE

**STANLEY**

- 1 led da 3 watt, lenti infrangibili. Luce bianca luminosissima, 30 lumens. L'utilizzo del treppiedi consente di lavorare con entrambe le mani libere. Testa orientabile in 4 direzioni. 7,5 ore di autonomia continua, indicatore livello batterie. Base per la ricarica (8 ore per la ricarica completa) e supporto da parete. Particolarmente indicata per uso intenso.
- Altezza: 28 cm. Utilizza 2 batterie Ni-Mh.



STANLEY				€	
1-95-148		X	3	36,10	3253561951480

## MINI TORCIA LED CON TREMPIEDE MAXLIFE™

### STANLEY

- 11 lumens. 3 led da 0,05 Watt. Luce bianca luminosissima. L'utilizzo del treppiede consente di lavorare con entrambe le mani libere. Treppiede in alluminio anodizzato resistente all'acqua. Altezza 15 cm. Struttura resistente agli urti, testa in materiale composito (grafite e Abs) e lenti in policarbonato infrangibili. L'interruttore on/off consente di modificare l'intensità della luce tra bassa, massima o spegnimento. Utilizza 3 batterie AAA (non incluse).



STANLEY				€	
1-95-111		X	4	19,20	3253561951114

## TORCIA LED MAXLIFE™ 369™ CON TREMPIEDE

### STANLEY

- 1 LED bianco luminosissimo da 0,5 Watt. 30 Lumens. Lenti in policarbonato infrangibili. 40 ore di autonomia. Treppiedi in materiale sintetico. Altezza 27,5 cm. Utilizza 3 batterie AA (non incluse).
- In espositore da banco.



STANLEY				€	
0-95-112		X	6	24,60	3253560951122

## TORCIA PORTACHIAVI MINITRIPOD™

### STANLEY

- 1 led molto luminoso, 0,05 Watt. Treppiede. Anello portachiavi. Altezza 8,5 cm. 4 lumens. Utilizza 3 batterie LR41 (incluse).
- In espositore da banco.



STANLEY				€	
0-95-113		X	16	6,10	3253560951139

## TORCIA PORTACHIAVI COLOUR

### STANLEY

- Clip strip a 5 colori: rosa, magenta, blu, verde, nero.
- 1 led molto luminoso - 0,05 Watt. Treppiedi. Anello portachiavi. 4 lumens.
- Altezza: 7,5 cm. Utilizza 3 batterie LR41.



STANLEY				€	
1-95-393		X	10	6,30	3253561953934



## TORCIA IN ALLUMINIO RICARICABILE

**STANLEY**  
**FATMAX**



- 1 led da 3 watt, lenti infrangibili. Luce bianca luminosissima. 128 lumens. Fascio di luce molto concentrato. Corpo in alluminio anodizzato con impugnatura zigrinata. Fasce gialle ad alta visibilità. Ricaricabile (caricabatterie incluso). Particolarmente indicata per uso intenso.
- Utilizza 2 batterie Ni-Mh. Altezza: 17 cm.
- In espositore da banco.

STANLEY			€	
1-95-154	X	6	43,60	3253561951541

## TORCIA IN ALLUMINIO PICCOLA

**STANLEY**  
**FATMAX**



- 1 led da 1 Watt, lenti infrangibili. 62 lumens. Luce bianca luminosissima. Fascio di luce molto concentrato. Corpo in alluminio anodizzato con impugnatura zigrinata. Fasce gialle ad alta luminosità. Particolarmente indicata per uso intenso.
- Utilizza 2 batterie AA. Altezza 16 cm.
- In espositore da banco.

STANLEY			€	
1-95-151	X	6	22,90	3253561951510

## TORCIA IN ALLUMINIO MEDIA

**STANLEY**  
**FATMAX**



- Led da 3 watt, lenti infrangibili. 101 lumens. Luce bianca luminosissima. Fascio di luce molto concentrato. Corpo in alluminio anodizzato con impugnatura zigrinata. Fasce gialle ad alta luminosità. Particolarmente indicata per uso intenso.
- Utilizza 3 batterie AAA. Altezza 12,5 cm.
- In espositore da banco.

STANLEY			€	
1-95-152	X	6	27,20	3253561951527

## TORCIA IN ALLUMINIO GRANDE

**STANLEY**  
**FATMAX**



- 1 led da 3 Watt, lenti infrangibili. 101 lumens. Luce bianca luminosissima. Fascio di luce molto concentrato. Corpo in alluminio anodizzato con impugnatura zigrinata. Fasce gialle ad alta luminosità. Particolarmente indicata per uso intenso.
- Utilizza 3 batterie D. Altezza 33,5 cm.
- In espositore da banco.

STANLEY			€	
1-95-153	X	6	41,10	3253561951534

# PORTAU





# TENSILI







## CASSETTA CANTILEVER UN POSTO PER TUTTO

Lavorando a stretto contatto con i professionisti, sappiamo che avere sempre gli utensili a portata di mano rende il lavoro più veloce.

Ma minuteria ed accessori possono facilmente perdersi sul fondo della cassetta. Il design della cassetta Cantilever consente di alloggiare comodamente utensili, minuteria ed accessori, avendoli sempre a portata di mano.

Un altro aspetto importante è l'alloggiamento sicuro degli utensili: la cassetta Cantilever non è solo robusta e compatta, ma anche resistente all'acqua, grazie alle guarnizioni anti umidità (IP53). Una novità assoluta per questo genere di cassetta.



# TSTAK

## CASSETTA CON IMPUGNATURA LUNGA TSTAK FATMAX®

**STANLEY**  
**FATMAX**



- Prodotto modulare agganciabile e sovrapponibile.
- Cerniere in metallo.
- Possibilità di chiusura a lucchetto.
- Grande impugnatura frontale e laterale.
- Organizer a 7 scomparti e base schiumata personalizzabile.
- Volume 14 litri.

STANLEY	Dimensioni (cm)			€	
FMST1-71967	44 x 33,17 x 18,5	-	2	*	3253561719677

## CASSETTA PORTA UTENSILI ELETTRICI TSTAK FATMAX®

**STANLEY**  
**FATMAX**



- Prodotto modulare agganciabile e sovrapponibile.
- Cerniere in metallo.
- Possibilità di chiusura a lucchetto.
- Grande impugnatura frontale e laterale.
- Base schiumata personalizzabile.
- Volume 13,5 litri.

STANLEY	Dimensioni (cm)			€	
FMST1-71966	44 x 33,17 x 17,6	-	2	*	3253561719660

## CASSETTIERA 1 CASSETTO ALTO TSTAK FATMAX®

**STANLEY**  
**FATMAX**



- Prodotto modulare agganciabile e sovrapponibile.
- Cerniere in metallo.
- Possibilità di chiusura a lucchetto.
- Grande impugnatura frontale e laterale.
- Organizer a 7 vaschette coperte asportabili.
- Volume 9,5 litri.

STANLEY	Dimensioni (cm)			€	
FMST1-71968	44 x 33,17 x 17,6	-	2	*	3253561719684

\*nota: le quotazioni saranno fornite dai nostri agenti di vendita.

## CASSETTIERA A 2 CASSETTI TSTAK FATMAX®



**STANLEY**

- Prodotto modulare agganciabile e sovrapponibile.
- Cerniere in metallo.
- Possibilità di chiusura a lucchetto.
- Grande impugnatura frontale e laterale.
- Con separatori modulari.
- Volume 8 litri.

STANLEY	Dimensioni (cm)			€	
FMST1-71969	44 x 33,17 x 17,6	-	2	*	3253561719691

## ORGANIZER 7 SCOMPARTI TSTAK FATMAX®



**STANLEY**  
**FATMAX**

- Prodotto modulare agganciabile e sovrapponibile.
- Possibilità di chiusura a lucchetto.
- Vaschette asportabili: 2 grandi e 5 piccole.
- Coperchio robusto in policarbonato trasparente antiurto.
- Impugnatura e cerniere per uso intenso.
- Volume 6,3 litri.

STANLEY	Dimensioni (cm)			€	
FMST1-71970	44 x 33,17 x 16,31	-	2	*	3253561719707

## CASSETTA GRAN VOLUME TSTAK FATMAX®



**STANLEY**  
**FATMAX**

- Prodotto modulare agganciabile e sovrapponibile.
- Cerniere in metallo.
- Possibilità di chiusura a lucchetto.
- Vaschetta estraibile, impugnatura e cerniere per uso intenso.
- Agganci laterali per trasportare e sovrapporre gli elementi con facilità.
- Volume 23 litri.

STANLEY	Dimensioni (cm)			€	
FMST1-71971	44 x 33,17 x 32,61	-	2	*	3253561719714

## KIT CASSETTA PORTA UTENSILI ELETTRICI + CASSETTIERA 2 CASSETTI TSTAK FATMAX®



**STANLEY**  
**FATMAX**

- Prodotto modulare agganciabile e sovrapponibile.
- Cerniere in metallo.
- Possibilità di chiusura a lucchetto.
- Volume 21,5 litri.

STANLEY	Dimensioni (cm)			€	
FMST1-71981	44 x 33,17 x 32,6	-	2	*	3253561719813

\*nota: le quotazioni saranno fornite dai nostri agenti di vendita.

## BASE CON RUOTE TSTAK FATMAX®

**STANLEY**  
**FATMAX**

- 4 ruote pivotanti a 360° (due con sistema di bloccaggio).
- Agganci laterali per la connessione dei moduli TSTAK.



STANLEY	Dimensioni (cm)			€	
FMST1-71972	44 x 33,17 x 18,51	-	1	*	3253561719721

## BASE SCHIUMATA TSTAK FATMAX®

**STANLEY**  
**FATMAX**

- Base schiumata pretagliata per portautensili elettrici cod. FMST1-71967 e FMST1-71966

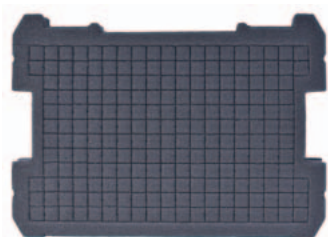

STANLEY				€	
FMST1-72365		-	1	*	3253561723650

## CARRELLO TSTAK FATMAX®

**STANLEY**

- Maniglione pieghevole telescopico in alluminio per occupare poco spazio.
- Ruote anteriori piccole e posteriori grandi per miglior manovrabilità.
- Dotato di cintura per agganciare gli elementi e trasportarli in sicurezza.
- Capacità di carico su superfici piane: 100 kg
- Capacità di carico su gradini: 50 kg
- Ruote anteriori diametro 75 mm (incluso il meccanismo di bloccaggio)
- Ruote posteriori diametro 180 mm



STANLEY	Dimensioni (cm)			€	
FMST1-72363	28,5x49x70	-	1	*	3253561723636

\*nota: le quotazioni saranno fornite dai nostri agenti di vendita.

# VALIGIE PER MANUTENZIONE

## VALIGIA PORTA UTENSILI STANLEY FATMAX®

**STANLEY**  
**FATMAX**



**NUOVO**

- In polipropilene rinforzato in fibra di vetro. Divisori removibili per la personalizzazione dello spazio interno (1 divisorio lungo, 4 corti, 3 vaschette con coperchio).
- Tasche rivestite in gomma, separatori removibili.
- Fornita senza utensili.

STANLEY	Dimensioni (cm)			€	
FMST1-71943	50x40x20	-	1	<b>114,30</b>	3253561719431

## VALIGIA PORTA UTENSILI

## FATMAX® CON RUOTE

**STANLEY**  
**FATMAX**



**NUOVO**

- In polipropilene rinforzato in fibra di vetro. Divisori removibili per la personalizzazione dello spazio interno (1 divisorio lungo, 4 corti, 3 vaschette con coperchio).
- Tasche rivestite in gomma, separatori removibili.
- Maniglione telescopico in alluminio a 3 sezioni.
- Ruote "uso intenso" di lunga durata.
- Fornita senza utensili.

STANLEY	Dimensioni (cm)			€	
FMST1-72383	54x40x23,5	-	1	<b>176,60</b>	32535611723834



## CARRELLO PORTA UTENSILI, VASCHE PORTA UTENSILI, CAVALLETTO

### UN MONDO DI OPPORTUNITA'

STANLEY offre un'ampia gamma di vasche con ruote e carrelli portautensili con capacità da 50 a 233 litri e telaio in polipropilene e metallo. Ciascun prodotto ha elevati livelli qualitativi e di robustezza, indicato ad un uso professionale.

La gamma di portautensili comprende cassette, portautensili elettrici e organizers a vari scomparti. Ampia scelta di misure, colori, materiali – anche bi material – con o senza scomparti, con cerniere in metallo o plastica, ecc.

I cavalletti sono molto robusti e comodi da trasportare. Grazie alla struttura in polipropilene, hanno il miglior rapporto peso/robustezza sul mercato.



I carrelli offrono molteplici possibilità di utilizzo sia per gli utensili manuali che per gli elettrici.



### FACILITA' D'USO

Gambe regolabili separatamente in altezza per uso su superfici sconnesse.



# CARRELLI

## CARRELLO PORTA UTENSILI FATMAX®

**STANLEY**  
**FATMAX**



- In metallo e polipropilene. Composto da cassetta, due cassetti ed ampia base. Cassetta superiore con coperchio scanalato e vaschetta estraibile. La cassetta è separabile con la semplice pressione di un bottone. Cassetti con guide in acciaio con cuscinetti a sfera, per scorrimento morbido e grande capacità di carico. Base fissa con grandi ruote. Maniglione telescopico. Base e cassetto si aprono con facilità formando una postazione di lavoro. Asola per chiusura a lucchetto.

STANLEY	Dimensioni (cm)			€	
1-95-622	56,8 x 89,3 x 38,9	-	1	161,05	3253561956225

## CARRELLO PORTA UTENSILI

**STANLEY**



- In metallo e polipropilene. Composto da cassetta, cassetto ed ampia base. Cassetta superiore con coperchio scanalato e vaschetta estraibile. La cassetta è separabile con la semplice pressione di un bottone. Cassetto con guide in acciaio con cuscinetti a sfera, per scorrimento morbido e grande capacità di carico. Base fissa con grandi ruote. Maniglione telescopico. Base e cassetto si aprono con facilità formando una postazione di lavoro. Asola per chiusura a lucchetto.

STANLEY	Dimensioni (cm)			€	
1-95-621	56,8 x 73 x 38,9	-	1	137,00	3253561956218

## FATMAX® MOBILE WORK STATION

**STANLEY**  
**FATMAX**



- In polietilene ad alta densità con rinforzi in fibra di vetro. Set mobile multi-livello con tutti i vantaggi di una cassetta estensibile. Maniglione telescopico in metallo e ruote ad uso intenso per una grande manovrabilità. Due maniglie laterali per il sollevamento. Leva di apertura/chiusura frontale che blocca il carrello automaticamente quando è chiuso. Coperchio con scanalatura a "V". Separatori removibili.

STANLEY	Dimensioni (cm)			€	
1-94-210	54,9 x 73,3 x 41,3	-	2	148,10	3253561942105

## VASCA PORTA ATTREZZI "METAL PLASTIC" CONTRACTOR

### STANLEY

- Vasca porta attrezzi con struttura in metallo galvanizzato e finiture in mat.sintetico. Cerniere in metallo. Maniglione telescopico in metallo - ruote. Possibilità di chiusura a lucchetto.



STANLEY	Dimensioni (cm)			€	
1-95-828	65 x 43 x 39	-	1	84,50	3253561958281

## STANLEY® ROLLING WORKSHOP GEN.2

### STANLEY

- Set mobile "2 in 1" in polipropilene, composto da:
  - Cassetta superiore modello Top Edge con organizer separabile tramite la semplice pressione di un bottone, con cerniere di chiusura in metallo, coperchio in policarbonato e maniglione reclinabile in metallo.
  - Base con 1 cassetto con guide di scorrimento in acciaio con cuscinetti a sfera e vano con apertura basculante.
  - Ruote e maniglione telescopico per il trasporto e tasche posteriori per l'alloggiamento di utensili lunghi (livelle)



STANLEY	Dimensioni (cm)			€	
STST1-79231	56 x 38 x 76	-	1	106,50	3253561792311

## STANLEY MOBILE WORKCENTER "3 IN 1"

### STANLEY

- Set mobile composto da:
  - cassetta superiore con cerniere di chiusura in metallo, due organizer nel coperchio, vaschetta estraibile e asola per chiusura a lucchetto;
  - organizer centrale a 12 scomparti totalmente separabile;
  - elemento base con vano unico.
  - Cerniere laterali di aggancio in acciaio, ruote e maniglione per il trasporto.
  - Possibilità di agganciare cassetta ed elemento base anche in assenza dell'organizer centrale.



STANLEY	Dimensioni (cm)			€	
1-70-326	47,5 x 28,4 x 63,0	-	2	49,05	3253561703263

## SET MOBILE "2 IN 1"

### STANLEY



- Sistema modulare, composto da:
- Cassetta 18" con due organizer inseriti nel coperchio, vaschetta e maniglia a scomparsa.
- Cerniere in metallo.
- Vano portaminuteria a scomparti.
- Base fissa con vano unico da 18". Ruote grandi e robuste per garantire maggior stabilità su superfici sconnesse. Maniglione estraibile in mat.sintetico.
- Capacità di carico: 40 kg.

STANLEY	Dimensioni (cm)			€	
STST1-70598	47 x 29,7 x 62	-	2	42,60	3253561705984



# CASSETTE PORTAUTENSILI

## CASSETTA METAL CANTILEVER 16"

**STANLEY**



STANLEY	Misura (poll)	Dimensioni (cm)			€	
STST1-75507	16	40,3x16,9x18,9	-	2	32,00	3253561755071

## CASSETTA IN METALLO 19"

**STANLEY**



- Completamente in metallo, con maniglione lungo per maggior sicurezza nel trasporto.
- Guide di scorrimento in acciaio con cuscinetti a sfera.
- Cerniera di chiusura centrale per apertura ad una mano.

STANLEY	Misura (poll)	Dimensioni (cm)			€	
STST1-75508	19	47,1x22,1x23,6	-	2	29,00	3253561755088

## CASSETTA IN METALLO 19" - 1 VASCHETTA

- STANLEY**
- 1 vaschetta.
  - Medesime caratteristiche del precedente.



**NUOVO**

STANLEY	Misura (poll)	Dimensioni (cm)			€	
STST1-75509	19	47,1x22,1x23,6	-	2	<b>38,00</b>	3253561755095

## CASSETTA IN METALLO 19" - 2 CASSETTI

- STANLEY**
- 2 cassetti.
  - Medesime caratteristiche del precedente.



**NUOVO**

STANLEY	Misura (poll)	Dimensioni (cm)			€	
STST1-75510	19	47,1x22,1x23,6	-	2	<b>43,00</b>	3253561755101

## CASSETTA "METAL-PLASTIC" FATMAX® CON VASCHETTA

- STANLEY**  
**FATMAX**
- Corpo in metallo molto spazioso. Vaschetta. Coperchio con scanalatura a "V" per il taglio di assi. Innovativo sistema di alloggiamenti verticali porta-utensili. Grandi cerniere anti ruggine con asola porta lucchetto. Impugnatura ergonomica bi-material.



STANLEY	Misura (poll)	Dimensioni (cm)			€	
1-95-615	20	49,7 x 29,3 x 29,5	-	3	<b>42,10</b>	3253561956157
1-95-616	23	58,4 x 29,3 x 29,5	-	3	<b>46,20</b>	3253561956164
1-95-617	26	66,2 x 29,3 x 29,5	-	3	<b>49,05</b>	3253561956171

## CASSETTA PORTA UTENSILI 20" METAL PLASTIC CON CASSETTO

### STANLEY

- Corpo in metallo molto spazioso. Vaschetta estraibile. Coperchio con scanalatura a V per il taglio di assi. Grandi cerniere anti ruggine con asola porta lucchetto. Impugnatura ergonomica bi-material. Cassetto h. 10 cm con guide di scorrimento in acciaio con cuscinetti a sfera.



STANLEY	Dimensioni (cm)			€	
1-95-829	54,5 x 28 x 33,5	-	2	55,90	3253561958298

## CASSETTA "METAL-PLASTIC" CON VASCHETTA

### STANLEY

- Corpo in metallo molto spazioso. Vaschetta. Coperchio con scanalatura a "V" per il taglio di assi.
- Grandi cerniere anti ruggine con asola porta lucchetto. Impugnatura ergonomica bi-material.



STANLEY	Misura (poll)	Dimensioni (cm)			€	
1-95-612	20	49,7 x 29,3 x 22,2	-	4	29,80	3253561956126
1-95-613	23	58,4 x 29,3 x 22,2	-	4	32,70	3253561956133
1-95-614	26	66,2 x 29,3 x 22,2	-	4	36,80	3253561956140

## CASSETTA "STRUCTURAL FOAM" FATMAX®

### STANLEY FATMAX

- In polietilene ad alta densità. Vaschetta. Cerniere in metallo. Guarnizione anti infiltrazione d'acqua. L'unica cassetta completamente impermeabile. Impugnatura rivestita in gomma. Asole porta lucchetto. Coperchio scanalato per il taglio di tubi. Prese laterali per un pratico sollevamento della cassetta.



STANLEY	Misura (poll)	Dimensioni (cm)			€	
1-94-749	23	58,4 X 30,5 X 26,7	-	3	38,25	3253561947490
1-93-935	28	71 X 30,8 X 28,5	-	3	53,10	3253561939358

## CASSETTA CANTILEVER 18" FATMAX®

### STANLEY FATMAX

- In polietilene ad alta densità, robusta e compatta.
- Due vaschette estensibili. Dotata di guarnizione anti umidità - IP 53. Cerniere in metallo di lunga durata. Incavi laterali per il sollevamento a due mani.
- Capacità di carico: kg. 25



STANLEY	Misura (poll)	Dimensioni (cm)			€	
FMST1-71219	18	45,7 x 31 x 23,6	-	3	50,10	3253561712197

## CASSETTA PORTA UTENSILI 24" CON VALIGETTA SEPARABILE

### STANLEY



- Cassetta porta utensili in polipropilene con valigetta per utensili elettrici separabile grazie alla semplice pressione di un bottone e trasportabile separatamente con maniglia integrata. Design uso intenso, struttura robusta. Maniglione in metallo, cerniere in metallo anti ruggine uso intenso. Capacità di carico: kg 18

STANLEY	Misura (poll)	Dimensioni (cm)			€	
1-97-506	24	67 x 32,3 x 28,3	-	3	38,70	3253561975066

## PORTA UTENSILI ELETTRICI TOP EDGE

### STANLEY



- Valigetta porta utensili elettrici da 24", con speciale scomparto porta punte e con separatori removibili, che consentono di alloggiare comodamente un utensile elettrico con relativi accessori.
- Cerniere in metallo antiruggine di grande robustezza e durata.
- Per uso intenso.

STANLEY	Misura (poll)	Dimensioni (cm)			€	
STST1-70737	24	61 x 11 x 33	X	6	21,70	3253561707377

## CASSETTA PORTA UTENSILI 19" CON ORGANIZER SEPARABILE

### STANLEY



- Cassetta porta utensili in polipropilene con organizer porta minuteria separabile grazie alla semplice pressione di un bottone e trasportabile separatamente con maniglia integrata. Design uso intenso, struttura robusta. Maniglione in metallo, cerniere in metallo anti ruggine uso intenso.
- Agganciabile al carrello STANLEY Rolling Workshop cod. 1-79-206.

STANLEY	Misura (poll)	Dimensioni (cm)			€	
STST1-70317	19	55,6 x 32 x 24,9	-	3	32,50	3253561703171

## CASSETTA PORTA UTENSILI 24" CON ORGANIZER SEPARABILE

### STANLEY



- Cassetta porta utensili in polipropilene con organizer porta minuteria separabile grazie alla semplice pressione di un bottone e trasportabile separatamente con maniglia integrata. Design uso intenso, struttura robusta. Maniglione in metallo, cerniere in metallo anti ruggine uso intenso. Capacità di carico: kg 18

STANLEY	Misura (poll)	Dimensioni (cm)			€	
1-97-514	24	67 x 32,3 x 25,1	-	3	44,70	3253561975141



## ORGANIZERS TOP EDGE

### STANLEY



- Struttura estremamente robusta per uso intenso.
- Divisori removibili e possibilità di ottenere scomparti a 90° (per consentire l'alloggiamento di martelli o piccole squadre).
- Cerniere in metallo antiruggine.
- Coperchio in policarbonato per la massima protezione del contenuto.
- Modulari: la versione da 19" può essere montata sul carrello STANLEY Rolling Workshop cod. 1-79-206 e sulla cassetta con organizer separabile cod. STST1-70317.
- La versione da 24" può essere montata sulla cassetta porta utensili con valigetta separabile cod. 1-97-506.

STANLEY	Misura (poll)	Dimensioni (cm)			€	
STST1-70736	19	50 x 9,5 x 33	-	8	<b>23,30</b>	3253561707360
STST1-79203	24	61 x 9,5 x 33	-	8	<b>26,70</b>	3253561792038

## CASSETTA 19" ONE TOUCH CON CASSETTO

### STANLEY



- Sistema di apertura/chiusura ad una mano, senza cerniere. Vaschetta. Impugnatura rivestita in gomma. Un cassetto alto a scomparti. Scanalatura a V nel coperchio per le operazioni di taglio. Asola per chiusura a lucchetto.

STANLEY	Misura (poll)	Dimensioni (cm)			€	
1-70-316	19	48,1 x 27,9 x 28,7	-	3	<b>31,70</b>	3253561703164

## CASSETTA ONE TOUCH 24"

### STANLEY



- In polipropilene con speciale cerniera che consente l'apertura/chiusura con un sola mano. Con vaschetta estraibile, scanalatura a V nel coperchio. Struttura robusta, uso intenso.
- Volume utile 48 litri.

STANLEY	Misura (poll)	Dimensioni (cm)			€	
1-97-510	24	60,5 x 28,7 x 28,7	-	3	<b>31,00</b>	3253561975103

## PRO TOOL BOX

### STANLEY



- In polipropilene. Cassetta professionale, con speciale configurazione del coperchio che impedisce le infiltrazioni d'acqua. Vaschetta. Protezione in gomma degli angoli della cassetta, anti-urto e anti-abrasione. Cerniere "extra large" in metallo nichelato, per uso intenso e lunga durata. Vaschetta. Maniglia pieghevole in alluminio, doppia chiusura a lucchetto.

STANLEY	Misura (poll)	Dimensioni (cm)			€	
1-92-251	20	50,5 x 27,6 x 26,9	-	6	<b>27,20</b>	3253561922510
1-92-258	26	65,1 x 27,6 x 26,9	-	6	<b>38,15</b>	3253561922589

## STANLEY TOOL BOX

### STANLEY



- Cassette porta utensili da 16", 19" e 24" con speciale sistema di apertura chiusura AD UNA MANO. Design innovativo e struttura robusta; ampio volume utile. Ampia maniglia rivestita in gomma morbida (versione 19" e 24"). Vaschetta removibile: permette di alloggiare i piccoli utensili e conservare lo spazio sottostante per le attrezzature più ingombranti. Organizers nel coperchio per l'organizzazione della piccola minuteria.

STANLEY	Misura (poll)	Dimensioni (cm)			€	
1-79-216	16	39,4 x 22 x 16,2	-	6	13,80	3253561792168
1-79-217	19	48,6 x 26,6 x 23,6	-	6	20,80	3253561792175
1-79-218	24	59,5 x 28,1 x 26	-	3	28,40	3253561792182

## CASSETTA "CONDOR"

### STANLEY



- In polipropilene. Organizer inserito nel coperchio, che si apre indipendentemente dalla cassetta. 4 scomparti, completamente asportabili. Scomparto porta punte ad apertura indipendente. Cerniere in metallo con possibilità di lucchetto. Vaschetta estraibile. Manico a scomparsa, rivestito in morbida gomma antiscivolo.

STANLEY	Misura (poll)	Dimensioni (cm)			€	
1-92-055	19	47,9 x 26,4 x 24,4	-	6	21,80	3253561920554

## PIATTAFORMA "CLICK & CONNECT"

### STANLEY



- Piattaforma flessibile studiata per alloggiare gli utensili. Misura, forma e proporzioni progettate per un facile accesso al contenuto. Cassette con organizer nel coperchio per contenere piccoli accessori, punte e inserti.
- Cerniere di chiusura che permettono l'aggancio e lo sgancio completo del coperchio.
- Organizer con separatori removibili: consentono grande personalizzazione dello spazio interno.

STANLEY	Descrizione			€	
STST1-71962	Cassetta + organizer - 50,7x31x24,7 cm	-	8	38,40	3253561719622
STST1-71964	Cassetta - 50,7x31x16,8 cm	-	3	20,30	3253561719646
STST1-71983	Organizer - 50,7x29x9 cm	-	4	18,10	3253561719837

## CASSETTA JUMBO CON 2 ORGANIZER AMOVIBILI E SCOMPARTO PORTA INSERTI

### STANLEY



- 2 organizers trasparenti amovibili + 1 scomparto fisso porta punte inseriti nel coperchio. Vaschetta estraibile, chiusura unica a scatto con possibilità di lucchetto e manico a scomparsa rivestito in gomma.
- Cerniere in metallo.

STANLEY	Misura (poll)	Dimensioni (cm)			€	
1-92-905	16	40,5 x 25,4 x 17,8	-	6	14,35	3253561929052
1-92-906	19	48,6 x 27,6 x 23,2	-	6	20,90	3253561929069
1-92-908	22	56,2 x 31,4 x 30	-	3	29,80	3253561929083

## CASSETTA "SERIE 2000" CON CERNIERA IN METALLO, 2 ORGANIZER E VASCHETTA

**STANLEY**

- 2 organizers (con apertura indipendente dalla cassetta) inseriti nel coperchio.
- Vaschetta estraibile. Manico a scomparsa.



STANLEY	Misura (poll)	Dimensioni (cm)			€	
1-92-064	12,5	31,8 x 17,8 x 13	-	6	8,00	3253561920646
1-92-065	16	41,1 x 19,9 x 18,5	-	6	11,65	3253561920653
1-92-066	19	48,9 x 26 x 24,8	-	6	17,80	3253561920660
1-92-067	24	61 x 27 x 28,4	-	3	26,10	3253561920677

## CASSETTA CLEAR LID 19"

**STANLEY**

- In polipropilene, con cerniere in metallo. Coperchio trasparente con ampio spazio contenitivo ad apertura indipendente. 4 divisori mobili nel coperchio.



STANLEY	Dimensioni (cm)			€	
1-93-285	48,5 x 24,8 x 23,5	-	6	15,00	3253561932854

## CASSETTA PORTAUTENSILI 16" CON 2 ORGANIZER E VASCHETTA

**STANLEY**

- 2 organizer (con chiusura trasparente che si apre indipendentemente dalla cassetta) inseriti nel coperchio. 7 divisori. Chiusura unica a scatto con possibilità di lucchetto.
- Manico a scomparsa. Vaschetta estraibile con graduazione in pollici e mm.

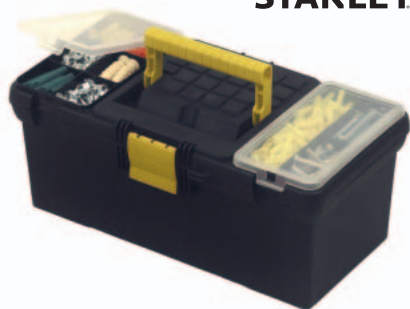

STANLEY	Dimensioni (cm)			€	
1-93-335	39,4 x 22,2 x 16,2	-	6	12,10	3253561933356

## CASSETTA 26" CON VASCHETTA

**STANLEY**

- In polipropilene. Vano porta livella (da 60 cm) con apertura indipendente.
- Doppia chiusura, cerniere in metallo, possibilità di lucchetto. Vaschetta estraibile graduata.
- Manico a scomparsa.



STANLEY	Dimensioni (cm)			€	
1-92-850	65,9 x 27,2 x 26	-	3	26,50	3253561928505

## PORTAUTENSILI ELETTRICI CON ORGANIZER

### STANLEY



- In propilene. Coperchio trasparente, scomparti modulari.
- Base d'appoggio interna schiumata. Organizer (con chiusura trasparente) a 10 scomparti inserito nel coperchio.
- Doppia chiusura con possibilità di lucchetto. Manico integrato nel corpo.

STANLEY	Dimensioni (cm)			€	
1-92-734	35,9 x 13,6 x 32,5	-	6	13,30	3253561927348



# VASCHE MOBILI

## VASCA CON RUOTE FATMAX® MID-SIZE - 90 LITRI

**STANLEY**  
**FATMAX**



- In polipropilene.
- Eccellente manovrabilità grazie al fondo sollevato da terra.
- Ruote da 7" rivestite in gomma, maniglione posteriore in metallo.
- Coperchio con inserti in metallo e scanalatura a "V" per il taglio di assi. Vaschetta removibile.
- Guarnizione a protezione di umidità e polvere.
- Alloggiamento verticale asportabile per utensili a mano.

**NUOVO**

STANLEY	Dimensioni (cm)			€	
FMST1-73601	78,5x51,6x44	-	1	<b>119,50</b>	3253561736018

## FATMAX® STRUCTURAL FOAM MOBILE CHEST

**STANLEY**  
**FATMAX**



- Vasca con ruote in polietilene ad alta densità, con serratura di sicurezza (fornita con 2 chiavi). Capacità di carico 50 Kg. Volume: 113 litri. Guarnizione tra vasca e coperchio, per proteggere il contenuto da pioggia e umidità. Ruote ad uso intenso. Vaschetta. All'interno, possibilità di agganciare livella e segaccio al coperchio, e dotazione di alloggiamenti verticali e asportabili per utensili. Coperchio scanalato per il taglio di tubi. Maniglione in metallo estraibile per il traino.
- Maniglia posteriore per sollevamento della vasca (2 persone).

STANLEY	Dimensioni (cm)			€	
1-94-850	91 X 51,6 X 43,1	-	1	<b>139,20</b>	3253561948503

## CASSETTA CON RUOTE - 227 LITRI

**STANLEY**



- Progettata per un utilizzo particolarmente intenso.
- Due ruote posteriori per il trasporto, serratura.
- Grande capacità di carico. 1 vaschetta estraibile. Coperchio scanalato con doppia graduazione in pollici e mm. Doppia chiusura a scatto in metallo. Predisposizione per agganciare utensili all'interno del coperchio. Maniglione in acciaio estraibile per il traino.
- Capacità di carico: 100 kg.

STANLEY	Dimensioni (cm)			€	
1-93-278	96,2 x 59,1 x 57,8	-	2	<b>172,00</b>	3253561932786

## CASSETTA CON RUOTE FATMAX® - 233 LITRI

**STANLEY**  
**FATMAX**



**NUOVO**

- Prima sul mercato - studiata appositamente per aggiungere carichi sul coperchio, grazie alla speciale barra in metallo.
- Grande volume utile, 233 litri.
- Maniglione telescopico con impugnatura morbida.
- Guarnizione anti umidità, IP65.
- Due ruote posteriori da 7" rivestite in gomma
- Perfetta manovrabilità.
- Asola per chiusura a lucchetto.
- Cerniere di chiusura in metallo, di lunga durata e resistenti alla ruggine.

STANLEY	Dimensioni (cm)			€	
FMST1-75531	99x59x62	-	1	149,00	3253561755316

## CASSETTA CON RUOTE - 109 LITRI

**STANLEY**



- Progettata per un utilizzo particolarmente intenso.
- Due ruote posteriori per il trasporto, serratura.
- Grande capacità di carico. 1 vaschetta estraibile. Coperchio scanalato con doppia graduazione in pollici e mm. Doppia chiusura a scatto in metallo. Predisposizione per agganciare utensili all'interno del coperchio. Maniglione in acciaio estraibile per il traino.
- Capacità di carico: 50 kg.

STANLEY	Dimensioni (cm)			€	
1-92-978	76,8 x 49 x 47,6	-	2	123,50	3253561929786

## CASSETTA "CONTRACTOR CUPS"

**STANLEY**



- Ampia vasca porta attrezzi per uso professionale.
- Capacità di contenimento "extra large", disegnata per consentire il massimo volume utile. Maniglione telescopico in acciaio, maniglia in gomma.
- 2 organizers con chiusure in policarbonato antiurto, alloggiati nel coperchio - vaschette estraibili per la piccola minuteria.
- Ampia vaschetta estraibile con scomparti profondi. Cerniere di chiusura "extra large" in acciaio nichelato. Due ruote posteriori per il trasporto. Doppia possibilità di lucchetto. Manico a scomparsa.

STANLEY	Dimensioni (cm)			€	
1-92-904	61,3 x 41,9 x 37,5	-	2	63,90	3253561929045

## VASCA PORTA ATTREZZI CONTRACTOR

**STANLEY**



- Vasca porta attrezzi in polipropilene con organizer asportabile nel coperchio, vaschetta estraibile, scanalatura a V nel coperchio per il taglio di assi o tubi. Cerniere di chiusura e maniglione estraibile in metallo. Ruote per il trasporto. Grande evidenza del marchio STANLEY stampato nel coperchio con sistema IML.
- Capacità di carico 53 litri.

STANLEY	Dimensioni (cm)			€	
1-97-503	60,3 x 37,5 x 43	-	2	54,30	3253561975035

# PORTA-MINUTERIE

## ORGANIZER PROFESSIONALE FATMAX®

**STANLEY**  
**FATMAX**

- Coperchio in policarbonato a chiusura ermetica - nessun rischio di mischiare il contenuto.
- 14 vaschette asportabili. Cerniere e maniglia in metallo. Tracolla.
- In espositore da banco.

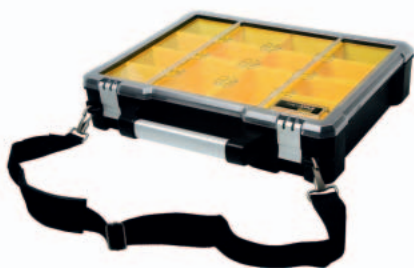

STANLEY	Numero compart	Dimensioni (cm)			€	
1-93-293	14	49,2 x 11 x 43,1	-	5	44,80	3253561932939

## ORGANIZER PRO FATMAX® - CERNIERE METALLO (VERSIONE ALTA)

**STANLEY**  
**FATMAX**

- Coperchio trasparente in policarbonato con incastrici che bloccano le vaschette interne. Cerniere in metallo. Guarnizione anti umidità. Cerniere posteriori in metallo. Cerniere laterali per aggancio verticale. Vaschette totalmente asportabili.
- In espositore da banco.



STANLEY	Dimensioni (cm)			€	
1-97-518	44,6 x 11,6 x 35,7	-	3	30,90	3253561975189

## ORGANIZER PRO FATMAX® - CERNIERE METALLO

**STANLEY**  
**FATMAX**

- Coperchio trasparente in policarbonato con incastrici che bloccano le vaschette interne. Cerniere in metallo. Guarnizione anti umidità. Cerniere posteriori in metallo. Cerniere laterali per aggancio verticale. Vaschette totalmente asportabili.
- In espositore da banco.



STANLEY	Dimensioni (cm)			€	
1-97-517	44,6 x 7,4 x 35,7	-	5	25,00	3253561975172

## ORGANIZER PRO FATMAX® (VERSIONE ALTA)

**STANLEY**  
**FATMAX**



- Coperchio trasparente in policarbonato con incastri che bloccano le vaschette interne. Cerniere in plastica. Cerniere posteriori in metallo. Cerniere laterali per aggancio verticale. Vaschette totalmente asportabili.
- In espositore da banco.

STANLEY	Dimensioni (cm)			€	
1-97-521	44,6 x 11,6 x 35,7	-	3	25,60	3253561975219

## ORGANIZER PRO FATMAX®

**STANLEY**  
**FATMAX**



- Coperchio trasparente in policarbonato con incastri che bloccano le vaschette interne. Cerniere in plastica. Cerniere posteriori in metallo. Cerniere laterali per aggancio verticale. Vaschette totalmente asportabili.
- In espositore da banco.

STANLEY	Dimensioni (cm)			€	
1-97-519	44,6 x 7,4 x 35,7	-	5	21,80	3253561975196

## ORGANIZER PROFESSIONALE FATMAX® MINI

**STANLEY**  
**FATMAX**



- Coperchio in policarbonato trasparente per la massima visibilità del contenuto.
- 6 vaschette removibili.
- Possibilità di sovrapposizione di più elementi (fino a 3), agganciabili lateralmente e trasportabili.
- Maniglia integrata

STANLEY	Dimensioni (cm)			€	
FMST1-72378	26,1 x 11,5 x 35,9	-	4	18,10	3253561723780

## ORGANIZER SORT MASTER

**STANLEY**



- Speciale struttura del coperchio trasparente con scanalature ad incastro dei divisori centrali - nessun rischio di mischiare il contenuto. Possibilità unica di ottenere spazi a 90°. Divisori removibili, per la massima personalizzazione degli spazi interni. Pulsante di bloccaggio nel coperchio. E' possibile sovrapporre ed agganciare fino a 2 unità

STANLEY	Dimensioni (cm)			€	
1-94-745	43 x 9 x 33	-	4	14,00	3253561947452



## ORGANIZER SORT MASTER JUNIOR

### STANLEY

- Medesime caratteristiche del modello precedente. Fino a 512 configurazioni possibili. Può essere utilizzato come unità singola oppure è possibile sovrapporre e agganciare fino a 3 unità

STANLEY	Dimensioni (cm)			€	
1-97-483	37,5 x 6,7 x 29,2	-	6	8,30	3253561974830



## ORGANIZER SORT MASTER LIGHT

### STANLEY

- Organizer in polipropilene con speciale struttura dei divisori interni che consente di ottenere spazi a 90°.
- Cerniere laterali che permettono di sovrapporre fino a tre unità.
- Speciale configurazione del coperchio che impedisce lo spostamento del contenuto tra uno scomparto e l'altro.  
Capacità di carico: 2,5 kg.

STANLEY	Dimensioni (cm)			€	
STST1-70720	29,5 x 6,5 x 21,5 cm	-	6	8,00	3253561707209



## ORGANIZER SORT MASTER LIGHT - TWIN PACK BACK TO BACK

### STANLEY

- Organizer in polipropilene con speciale struttura dei divisori interni che consente di ottenere spazi a 90°.
- Cerniere laterali che permettono di sovrapporre fino a tre unità.
- Speciale configurazione del coperchio che impedisce lo spostamento del contenuto tra uno scomparto e l'altro.
- Versione doppia - capacità di carico 5 kg.



STANLEY	Dimensioni (cm)			€	
STST1-71197	29,5 x 13,4 x 21,5 cm	-	12	14,95	3253561711978



## ORGANIZER - 18 SCOMPARTI

### STANLEY

- Coperchio trasparente a chiusura ermetica - nessun rischio di mischiare il contenuto. Maniglia in gomma.
- Doppia chiusura.
- In espositore da banco.

STANLEY	Numero compartimenti	Dimensioni (cm)			€	
1-92-071	18	36,5 x 6,4 x 29,1	-	12	9,75	3253561920714



## ORGANIZER - 11 SCOMPARTI

### STANLEY



- Coperchio trasparente a chiusura ermetica - nessun rischio di mischiare il contenuto. Manico preformato nel corpo.
- Doppia chiusura.
- In espositore da banco.

STANLEY	Numero compartimenti	Dimensioni (cm)			€	
1-92-736	11	24,5 x 5,5 x 17,4	-	8	4,90	3253561927362

## OPP ORGANIZERS

### STANLEY



- Organizers in polipropilene trasparente, disponibili in 3 misure, con divisori amovibili. Doppia chiusura. Le cerniere tengono il coperchio aperto in posizione verticale.

STANLEY	Numero compartimenti	Dimensioni (cm)			€	
1-92-888	11	21 x 3,5 x 11,5	-	36	2,35	3253561928888
1-92-889	17	27,2 x 4,6 x 18,9	-	18	4,35	3253561928895
1-92-890	23	35,7 x 4,8 x 22,9	-	8	6,50	3253561928901

## DOPPIO ORGANIZER A VALIGETTA

### STANLEY



- Innovativo sistema per il trasporto simultaneo di 3 tipologie essenziali di attrezzi: utensili elettrici, utensili manuali ed accessori, garantendo grande organizzazione dello spazio.
- Nuovo design, 3 soluzioni in 1: l'utilizzatore può decidere come organizzare al meglio gli scomparti interni.
- Accesso simultaneo al contenuto dei 3 scomparti.
- Apertura completa a formare una perfetta postazione di lavoro.

STANLEY	Dimensioni (cm)			€	
STST1-71963	31,2x23,4x42,6	-	6	41,60	3253561719639

## DOPPIO ORGANIZER A VALIGETTA

### STANLEY



- Apertura simultanea di entrambi i lati. Con cassettini lunghi, amovibili bi-direzionalmente, chiusura a scatto. Due cassettini superiori, a fianco del manico, per ulteriore spazio di contenimento.
- Doppia chiusura di sicurezza per il bloccaggio di organizer e cassetti.
- Capacità: kg.20

STANLEY	Numero compartimenti	Dimensioni (cm)			€	
1-92-050	39	36,2 x 19,2 x 29	-	4	25,60	3253561920509

## CASSETTIERA A 9 CASSETTI GRANDI

**STANLEY** • Cassetti trasparenti, senza blocco.



**NUOVO**

STANLEY	Dimensioni (cm)			€	
1-93-978	36,5x15,3x21	-	10	15,60	3253561939785

## CASSETTIERA A 30 CASSETTI PICCOLI

**STANLEY** • Cassetti trasparenti, senza blocco.



**NUOVO**

STANLEY	Dimensioni (cm)			€	
1-93-980	36,5x15,3x22	-	10	15,60	32535601939808

## CONTENITORE MODULARE

**STANLEY**



STANLEY	Dimensioni (cm)	Colore			€	
056200-004	10,8 x 7,3 x 16,8	rosso	-	48	1,04	7290005530753
056300-004	15,5 x 12,7 x 23,8	rosso	-	36	2,35	7290005530296
056400-004	20 x 15,6 x 32,7	rosso	-	12	4,69	7290005530777
056500-015	30,8 x 17,8 x 45	blu	-	8	8,75	7290005530784

# CAVALLETTI

## COPPIA DI CAVALLETTI FATMAX®



**STANLEY  
FATMAX**

- Piegevole, struttura in polipropilene di alta qualità ed alluminio.
- Gambe in alluminio regolabili separatamente a diverse altezze, per garantire la massima stabilità su superfici sconnesse.
- Meccanismo unico di regolazione con movimento telescopico.
- Inserti in gomma su piedini e base d'appoggio.
- Capacità di carico extra: 1.150 kg (peso distribuito uniformemente su 2 cavalletti).
- Confezione 2 pezzi.

STANLEY	Dimensioni (cm)			€	
1-92-980	68,5 x 83 x 10	-	3 coppie	106,50	3253561929809

## COPPIA DI CAVALLETTI PIEGHEVOLI



**STANLEY**

- Piano d'appoggio in polipropilene e gambe pieghevoli in metallo. Cerniere di aggancio laterali in polipropilene.
- Dimensioni molto compatte, maniglia integrata e tracolla regolabile per agevolare il trasporto. Piedini rivestiti in gomma per prevenire lo slittamento. Facili da montare e smontare.
- Capacità di carico: 340 kg (peso distribuito uniformemente su 2 cavalletti)

STANLEY	Dimensioni (cm)			€	
1-97-475	101,7 x 75,8 x 12,5	-	1 coppia	60,00	3253561974755

## COPPIA DI CAVALLETTI JUNIOR

**STANLEY**

Leggeri e poco ingombranti, sono un valido supporto per molti lavori, pratici da trasportare

Ripiano

Piedini in gomma antiscivolo

Base d'appoggio con scanalature per il taglio di assi

Capacità di carico kg. 362 (la coppia)

**NUOVO**

STANLEY	Dimensioni (cm)			€	
STST1-70355	57,1x6,3x81,1	-	4 coppie	34,00	3253561703553



# SOFT BAGS E FODERI

## BORSA FATMAX® MULTI-ACCESS

**STANLEY**  
**FATMAX**



- In poliestere 600x600 Den con base rigida ed impermeabile.
- Due grandi scomparti separati con ampio spazio per utensili a mano o elettrici. Grande facilità di accesso e totale visibilità del contenuto.
- Tasche multiple esterne ed interne, tasca frontale chiusa.
- Tracolla con imbottitura per il trasporto di carichi pesanti.

STANLEY	Dimensioni (cm)			€	
FMST1-73607	41x29x29	-	4	61,30	3253561736070

NUOVO

## BORSA PER IDRAULICO FATMAX®

**STANLEY**  
**FATMAX**



- In nylon 600x600 Den con base rigida ed impermeabile.
- Maniglione pieghevole in metallo con impugnatura in gomma.
- Alloggiamento degli utensili in posizione verticale - consente visibilità e facile accesso agli utensili ed alla piccola minuteria.
- Tracolla con imbottitura per un trasporto confortevole anche in caso di utensili pesanti.
- Tasche speciali per idraulici.

STANLEY	Dimensioni (cm)			€	
FMST1-70719	52 x 28 x 31	-	2	62,00	3253561707193

## BORSA TONDA 18" FATMAX®

**STANLEY**  
**FATMAX**



- In nylon 600x600 Den con base rigida ed impermeabile.
- La conformazione semirigida permette un facile accesso agli utensili. Numerosi e pratici scomparti e tasche per ordinare gli utensili.
- Tracolla con imbottitura per carichi pesanti.
- Maniglia in plastica morbida per un'ottima presa.
- Soluzioni specifiche: aggancio per un flessometro e per nastro isolante, portainserti.

STANLEY	Misura (poll)	Dimensioni (cm)			€	
FMST1-70749	18	50 x 33 x 31	-	4	66,80	3253561707490

## BORSA 18" FATMAX®

**STANLEY**  
**FATMAX**



- Intelaiatura in polipropilene e Nylon 600x600 Den per uso intenso. Base in plastica rigida a protezione del contenuto da umidità e polvere. Struttura aperta per facile accesso al contenuto. Tasche multiple interne ed esterne, tasche frontali chiuse. Maniglione in metallo reclinabile con impugnatura in gomma morbida. Cinghia porta livella.

STANLEY	Misura (poll)	Dimensioni (cm)			€	
FMST1-71180	18	50 X 30 x 29	-	4	57,90	3253561711800

## CESTELLO FATMAX® CON COPERCHIO

**STANLEY**  
**FATMAX**



- Intelaiatura in polipropilene e Nylon 600x600 Den per uso intenso. Base in plastica rigida a protezione del contenuto da umidità e polvere. Struttura aperta per facile accesso al contenuto. Tasche multiple interne ed esterne, tasche frontali chiuse. Maniglione in metallo reclinabile con impugnatura in gomma morbida. Cinghia porta livella.

STANLEY	Dimensioni (cm)			€	
1-79-213	49 x 28 x 31	-	4	58,20	3253561792137

## BORSA PORTA ATTREZZI FATMAX®

**STANLEY**  
**FATMAX**



- In nylon 600x600 Den con base rigida ed impermeabile. Impugnatura ergonomica in gomma. Cerniere robuste. Tasche di varie misure ed ampi scomparti con chiusura a cerniera. Impugnatura ed angoli rinforzati per la massima durata. Tracolla molto robusta.

STANLEY	Misura (poll)	Dimensioni (cm)			€	
1-93-950	18	49 x 26 x 10	-	4	33,60	3253561939501

## CESTELLO FATMAX®

**STANLEY**  
**FATMAX**



- In nylon 600x600 Den con base rigida ed impermeabile. Impugnatura ergonomica in gomma. Cerniere robuste. Tasca porta segaccio con chiusura in velcro. Gancio in acciaio per nastro isolante. Cinghie in gomma antiscivolo porta livella. Gancio porta flessometro. Maniglione in acciaio inox. Tracolla molto robusta.

STANLEY	Dimensioni (cm)			€	
1-93-951	48 x 25 x 33	-	4	43,60	3253561939518

## BORSA ORGANIZER FATMAX®

**STANLEY**  
**FATMAX**



- In nylon 600x600 Den con base rigida ed impermeabile. Impugnatura ergonomica in gomma. Cerniere robuste. Rinforzi in mat. sintetico sui lati ed estremità inferiore, per la massima resistenza e durata. Gli utensili sono posizionati in verticale, molto comodi all'uso. Speciali scomparti per chiavi e bussole. La conformazione della borsa ne fa una perfetta "stazione di lavoro" a sè stante una volta aperta. Impugnatura in gomma e tracolla.

STANLEY	Dimensioni (cm)			€	
1-94-231	44 x 39 x 25	-	2	49,05	3253561942310

## TROLLEY /ZAINO PORTAUTENSILI FATMAX®

**STANLEY**  
**FATMAX**



- Con ruote per facile manovrabilità e maniglia telescopica, estensibile tramite la pressione del bottone. Scomparto per utensili elettrici o Lap Top. Divisorio interno con tasche porta utensili removibile per la massima organizzazione dello spazio. Tessuto robusto e chiusura tramite cerniera doppia. Forma rigida ed ampio spazio contenitivo.

STANLEY	Dimensioni (cm)			€	
1-79-215	36 x 23 x 54	-	2	71,90	3253561792151

## ZAINO PORTA UTENSILI FATMAX®

**STANLEY**  
**FATMAX**



- 50 tasche / alloggiamenti per utensili. Scomparto per utensili elettrici o computer lap top. Separatori interni asportabili con alloggiamenti porta utensili. Base in polipropilene impermeabile, forma rigida (lo zaino rimane aperto consentendo un accesso facilitato al contenuto). Imbottitura posteriore e spallacci imbottiti. Doppia chiusura con cerniera.

STANLEY	Dimensioni (cm)			€	
1-95-611	36 x 46 x 27	-	2	57,35	3253561956119

## ZAINO PORTA UTENSILI JUNIOR

**STANLEY**



- Pratico e comodo da trasportare, rappresenta la soluzione perfetta per trasportare utensili in luoghi o ad altezze difficilmente accessibili.
- Divisorio interno asportabile con tasche per l'alloggiamento degli utensili.
- Scomparto separato per il lap top.
- In nylon 600x600 Den.
- Imbottitura posteriore e spallacci imbottiti.
- Tasca frontale per oggetti personali.
- Capacità di carico: 15 kg.

STANLEY	Dimensioni (cm)			€	
STST1-72335	35 x 16 x 44	-	4	43,90	3253561723353

## BORSA PORTA ATTREZZI 12,5"

- STANLEY** • In nylon 600x600 Den. 1 tasca a rete con chiusura a cerniera. 1 tasca con chiusura a bottone.



STANLEY	Dimensioni (cm)			€	
1-93-330	30 x 25 x 13	-	6	13,50	3253561933301

## BORSA 18" CON RUOTE

- STANLEY** • Struttura rigida in Nylon 600x600 Den, durevole e robusto. Alloggiamenti per utensili elettrici e utensili manuali. Tasca porta documenti. Separatore interno, permette una migliore organizzazione dello spazio. Maniglione telescopico per il trasporto. 4 tasche interne e elastici.



STANLEY	Dimensioni (cm)			€	
1-97-515	46 x 33 x 45	-	2	48,00	3253561975158

## FODERO PORTA ATTREZZI - 12 TASCHE

- STANLEY** • In nylon 600x600 Den. Ideale per riporre utensili di piccole dimensioni. 12 tasche con fodero di copertura superiore. Tasca portadocumenti e portapenne. Lacci di chiusura.



STANLEY	Dimensioni (cm)			€	
1-93-601	64 x 38,5	-	12	7,80	3253561936012



## FODERO PORTAUTENSILI DA CINTURA



- STANLEY**
- In nylon 600x600 Den. 1 tasca frontale con rete. 2 fascette laterali. Chiusura superiore in velcro. Agganciabile alla cintura.

STANLEY	Dimensioni (cm)			€	
1-93-329	16 x 24 x 11	-	12	7,35	3253561933295

## BORSA PORTA ATTREZZI 16"



- STANLEY**
- Base rigida. Tasche interne ed esterne. Tracolla regolabile. Tasca frontale con chiusura in velcro.

STANLEY	Misura (poll)	Dimensioni (cm)			€	
1-96-183	16	44,7 x 27,5 x 23,5	-	4	19,80	3253561961830

## BAULETTO PORTA ATTREZZI 16" MULTIUSO



- STANLEY**
- Base rigida, struttura molto robusta grazie ai rinforzi negli angoli. Busta porta documenti nel coperchio. Tasche interne ed esterne. Tracolla regolabile.

STANLEY	Misura (poll)	Dimensioni (cm)			€	
1-96-193	16	44,7 x 26,2 x 25,1	-	4	24,70	3253561961939

## BAULETTO MULTIUSO 14"



**NUOVO**

- STANLEY**
- In poliesteri 600x600 Den, con base rigida con scanalature.
  - Cerniere di chiusura extra large in gomma.
  - Multi tasche, per una ottimale organizzazione interna.
  - Tasca frontale chiusa. Tracolla integrata.
  - Confezionato in modo molto compatto.

STANLEY	Misura (poll)	Dimensioni (cm)			€	
STST1-73615	14	34x21x24	-	4	22,75	3253561736155

## BORSA APERTA 12,5"

### STANLEY

- Struttura rigida e aperta per un accesso agli attrezzi facile e veloce.
- Tasche esterne ed interne. Ideale per contenere piccoli utensili e materiale di consumo.
- Tracolla con inserti in gomma - ergonomica e pratica.



STANLEY	Misura (poll)	Dimensioni (cm)			€	
STST1-70718	12,5	31 x 20 x 26	-	4	20,40	3253561707186

## CESTELLO 16"

### STANLEY

- Base rigida. Tasche interne ed esterne. Tracolla regolabile. Maniglione in acciaio inox reclinabile.



STANLEY	Misura (poll)	Dimensioni (cm)			€	
1-96-182	16	44,7 x 27,7 x 25,1	-	4	24,50	3253561961823

## GILET MULTITASCHE FATMAX®

### STANLEY FATMAX

- Tessuto traspirante che permette di lavorare in condizioni ottimali anche in situazioni climatiche molto calde.
- Taglia unica - il sistema di regolazione verticale e laterale consente di essere adattato perfettamente alla persona.
- Tanti scomparti di misure diverse per facilitare il trasporto e consentire un rapido accesso agli utensili di uso più frequente.
- Scomparti per uso personale.
- Strisce rifrangenti per maggior sicurezza e visibilità soprattutto in condizioni di scarsa illuminazione.



STANLEY	Dimensioni (cm)			€	
FMST1-71181	47 x 7 x 58	-	2	42,00	3253561711817

## CINTURA IN CUOIO FATMAX®

**STANLEY**  
**FATMAX**



- Foratura a doppio rebbio - assicura una tensione regolare su tutta la lunghezza.
- Rinforzata nei punti critici.

STANLEY	Dimensioni (cm)			€	
FMST1-71182	135 x 5,2	X	6	19,50	3253561711824

## MARSUPIO

**STANLEY**



- Particolarmente robusto. Ampia tasca con chiusura a cerniera. Tasca porta telefono cellulare. Regolabile sulla maggior parte delle cinture.

STANLEY	Dimensioni (cm)			€	
1-96-179	24 x 15,5 x 6	-	4	6,35	3253561961793

## DOBPIO FODERO

**STANLEY**



- 9 tasche di diverse dimensioni. Gancio portamartello. Tasca porta flessometro. Imbottitura posteriore.

STANLEY	Dimensioni (cm)			€	
1-96-178	60 x 25,5 x 7,5	-	4	17,00	3253561961786

## FODERO PORTA UTENSILI

**STANLEY**



- 4 tasche di diverse dimensioni. Gancio portamartello. Alloggiamenti porta utensili in tessuto. Imbottitura posteriore.

STANLEY	Dimensioni (cm)			€	
1-96-181	23,5 x 33,2 x 7,5	-	4	9,05	3253561961816

## FODERO PORTA-UTENSILI IN CUOIO

### STANLEY

- Cuoio sottoposto ad un trattamento al cromo per aumentarne la durata e la resistenza agli olii ad allo scolorimento. Cuciture doppie molto fitte e rivetti di rinforzo nei punti di maggior tensione.



STANLEY	Dimensioni (cm)			€	
2-93-201	25 x 28 x 5	-	2	21,60	3253562932013

## FODERO PORTAMARTELLINO IN CUOIO

### STANLEY

- Cuoio sottoposto ad un trattamento al cromo per aumentarne la durata e la resistenza agli olii ad allo scolorimento. Cuciture doppie molto fitte e rivetti di rinforzo nei punti di maggior tensione.



STANLEY	Dimensioni (cm)			€	
2-93-204	12 x 17 x 5,5	-	8	4,90	3253562932044

## FODERO PORTA-POWERLOCK 5 M.

### STANLEY

- Cuoio sottoposto ad un trattamento al cromo per aumentarne la durata e la resistenza agli olii ad allo scolorimento. Cuciture doppie molto fitte e rivetti di rinforzo nei punti di maggior tensione.



STANLEY	Dimensioni (cm)			€	
2-93-205	10 x 15 x 7	-	4	5,90	3253562932051

## CINGHIA IN CUOIO

### STANLEY

- Cuoio sottoposto ad un trattamento al cromo per aumentarne la durata e la resistenza agli olii ad allo scolorimento. Cuciture doppie molto fitte e rivetti di rinforzo nei punti di maggior tensione.



STANLEY	Dimensioni (cm)			€	
2-93-211	120 x 4 x 0,4	-	6	12,00	3253562932112





# STRUUM





# ENTI

DI

# MISURA

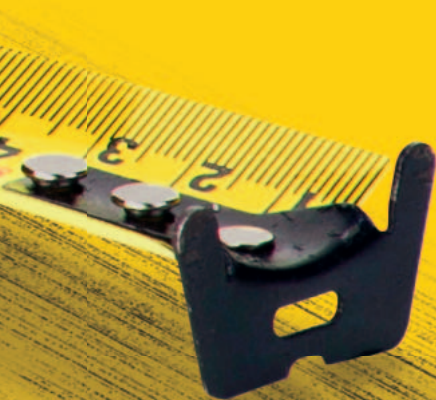



## FLESSOMETRO MAGNETICO UN AIUTO PREZIOSO

E' sicuramente più semplice quando un utensile lavora per te. Il Discovery Team STANLEY ha riscontrato che un flessometro con un rivetto magnetico molto forte ed estremamente preciso consente all'utilizzatore di lavorare in autonomia – anche in presenza di ostacoli. La tecnica del posizionamento del magnete sul nastro annulla il rischio di errori di misurazione, possibili con altri flessometri magnetici. Da questo concetto è nato un nuovo flessometro, STANLEY FatMax magnetico, che consente di velocizzare le operazioni di misura sul luogo di lavoro.





## GAMMA FLESSOMETRI

### STANLEY FATMAX

#### FLESSOMETRI

I flessometri STANLEY sono omologati "Classe II" secondo lo Standard Europeo di Precisione (la tolleranza massima di un flessometro da 3 metri STANLEY è inferiore ad un millimetro). Si caratterizzano per la cassa molto robusta ed un sistema di bloccaggio e rientro del nastro.

#### PROTEZIONE EXTRA DEL NASTRO

3 tipi di rivestimento:

- **Tylon®**: Rivestimento in mat.sintetico. Ulteriore durata del nastro (1,5 volte in più rispetto alla verniciatura polimerizzata)
- **Mylar®**: Rivestimento in poliestere, su entrambi i lati del nastro. Ulteriore durata del nastro (10 volte in più rispetto alla verniciatura polimerizzata).
- **Blade Armor**: Rivestimento termoplastico dei primi 15 cm del nastro, che raddoppia la durata del nastro.

#### RIVESTIMENTO

##### **BladeArmor**

Rivestimento Blade Armor fluorescente sui primi 15 cm del nastro

Cassa cromata di massima resistenza

Clip di aggancio

Il nastro non si flette fino a 4 metri

Rivetto extra –  
"true zero" (passo zero)

Nastro rivestito in Mylar® -  
gancio a 3 rivetti

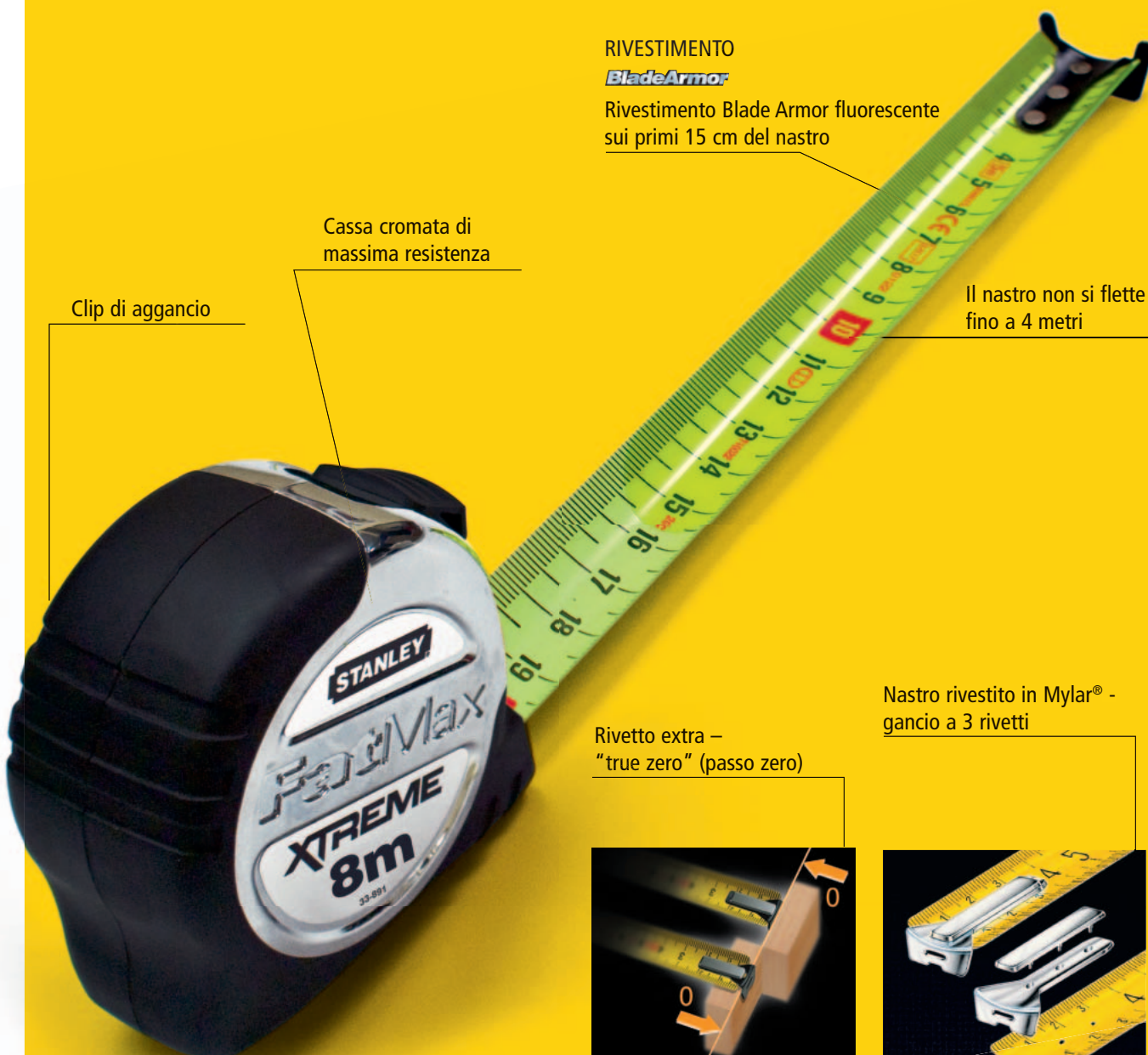

## FLESSOMETRI

### 7 DIVERSE LARGHEZZE:

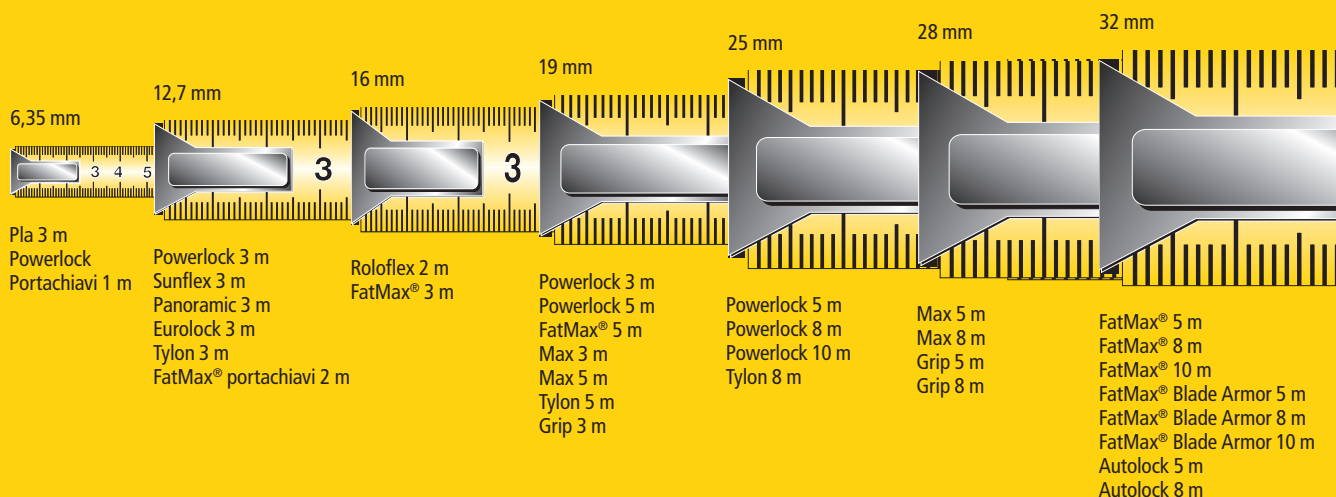

### COME LEGGERE I SIMBOLI SUL NASTRO

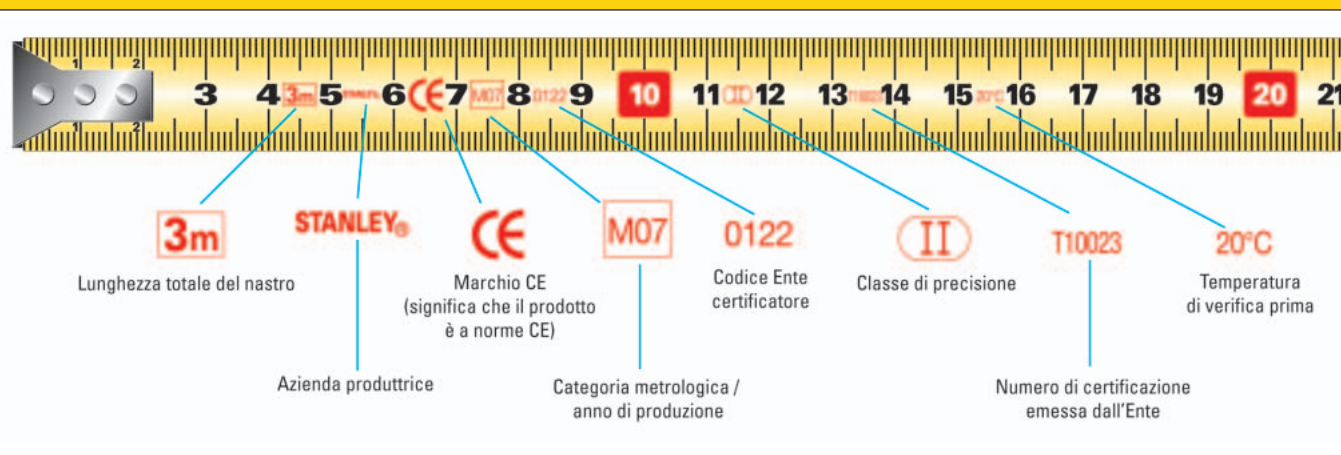

### STANDARD EUROPEI DI PRECISIONE

		TOLLERANZE						Tutti i flessometri STANLEY si adeguano agli Standard Europei di Precisione
Classe		1m	2m	3m	5m	8m	10m	
II		0,5mm	0,7mm	0,9mm	1,3mm	1,9mm	2,3mm	
III		1mm	1,4mm					

Esempio: Per un flessometro da 3 metri la tolleranza è di 0,9 mm per tutta la sua lunghezza.

# FLESSOMETRI

## FATMAX® AUTOLOCK

**STANLEY**  
**FATMAX**



**NUOVO**

- Corpo bi-componente in gomma e mat. sintetico.
- Nastro da 32 mm ad alta visibilità, con rivestimento in Mylar®.
- I primi 7 cm del nastro sono interamente rivestiti con la pellicola Blade Armor™.
- Gancio extra large supplementare e magnete.
- Nuovo meccanismo del pulsante di bloccaggio, che innesta un auto-blocco per un miglior controllo del nastro.
- Clip di aggancio.

STANLEY	Lunghezza (m)	Larghezza (mm)	☞	☒	€	📦
XTHT0-33671	5	32	X	6	<b>34,90</b>	3253560336714
XTHT0-33501	8	32	X	6	<b>39,90</b>	3253560335014

## FATMAX® 32 MM - CASSA CROMATA

**STANLEY**  
**FATMAX**



- Cassa cromata, rivestita in gomma antiscivolo.
- Nastro giallo fluorescente a spessore maggiorato, non si flette fino a 4 metri.
- Rivestimento del nastro in Mylar®, resistente alle abrasioni. I primi 15 cm del nastro sono ulteriormente rivestiti con la pellicola Blade Armor™.
- Pulsante di bloccaggio.
- Clip di aggancio.

STANLEY	Lunghezza (m)	Larghezza (mm)	☞	☒	€	📦
0-33-887	5	32	X	4	<b>33,80</b>	3253560338879
0-33-892	8	32	X	4	<b>39,70</b>	3253560338923
0-33-897	10	32	X	4	<b>41,50</b>	3253560338978

## FATMAX® 32 MM. MAGNETICO

**STANLEY**  
**FATMAX**



- Cassa ridotta ergonomica bi-componente antiscivolo.
- Larghezza nastro 32 mm che garantisce la massima rigidità e durata, con rivestimento in Mylar®.
- Rivetto speciale in grado di agganciare sulla faccia superiore ed inferiore.
- Sistema brevettato del magnete (il rivetto lavora senza che il magnete ne alteri la funzionalità).
- Nastro ad alta visibilità, rimane rigido fino a 3,4 metri.
- Gancio anticorrosione a 3 rivetti - molla rinforzata.
- I primi 10 cm del nastro sono interamente rivestiti con la pellicola Blade Armor™.
- Clip di aggancio.

STANLEY	Lunghezza (m)	Larghezza (mm)	☞	☒	€	📦
FMHT0-33864	5	32	X	4	<b>31,30</b>	3253560338640
FMHT0-33868	8	32	X	4	<b>35,70</b>	3253560338688

## FATMAX®

### STANLEY FATMAX



- Cassa ergonomica in bi-componente antiscivolo
- Nastro a spessore maggiorato (0,13 mm) con rivestimento in Mylar®.
- Clip di aggancio - conf. industriale in espositore a piramide

STANLEY	Lunghezza (m)	Larghezza (mm)			€	
2-33-681	3	16	X	6	15,40	3253562336811
1-33-681	3	16	-	24	15,00	3253561336812
2-33-684	5	19	X	6	25,40	3253562336842
1-33-684	5	19	-	16	25,00	3253561336843

## FATMAX® 32 MM.

### STANLEY FATMAX



- Nuova cassa ridotta ergonomica in bi-componente antiscivolo.
- Larghezza nastro 32 mm che garantisce la massima rigidità e durata, con rivestimento in Mylar®.
- Rivetto speciale in grado di agganciare sulla faccia superiore ed inferiore.
- Gancio anticorrosione a 3 rivetti - molla rinforzata.
- I primi 10 cm del nastro sono interamente rivestiti con la pellicola Blade Armor™.
- Clip di aggancio.

STANLEY	Lunghezza (m)	Larghezza (mm)			€	
0-33-720	5	32	X	4	28,60	3253560337209
0-33-728	8	32	X	4	30,90	3253560337285
0-33-811	10	32	X	4	32,00	3253560338114

## FATMAX® PORTACHIAVI

### STANLEY FATMAX



- Cassa in Abs molto resistente con rivestimento in gomma, molto compatta.
- Anello portachiavi.
- Il nastro non si flette fino a 90 cm
- Rivetto Tru-Zero®

STANLEY	Lunghezza (m)	Larghezza (mm)			€	
FMHT0-33856	2	12,7	X	6	4,25	3253560338565
FMHT1-33856	2	12,7	-	36	4,10	3253561338564



## STANLEY GRIP

### STANLEY

Cassa robusta shock assorbente rivestita in gomma

Pulsante di bloccaggio resistente agli urti

Rivestimento del nastro in nylon, rimane rigido fino a 3,05 metri. Gancio maggiorato

Superficie grip che non scivola su pendenze fino a 42°



**NUOVO**

STANLEY	Lunghezza (m)	Larghezza (mm)			€	
STHT0-33559	3	19	X	6	<b>6,80</b>	3253560335595
STHT0-33561	5	28	X	4	<b>10,20</b>	3253560335618
STHT0-33566	8	28	X	4	<b>16,10</b>	3253560335663

## POWERLOCK INOX

### STANLEY

- Cassa in ABS cromata; rivetto, nastro e molla in acciaio inox.
- Copertura del nastro in nylon antiusura. Blocco del nastro e clip di aggancio. Ideale per lavori in ambiente marino o in processi produttivi che utilizzano acqua (es. lavorazione del marmo).



STANLEY	Lunghezza (m)	Larghezza (mm)			€	
0-33-299	5	19	X	6	<b>22,20</b>	3253560332990
0-33-301	8	25	X	4	<b>38,80</b>	3253560333010

## POWERLOCK BLADE ARMOR™

### STANLEY



- Cassa cromata ridotta del 12%, molto pratica e maneggevole.
- Zigrinatura esterna antiscivolo. Nastro a spessore maggiorato, non si flette fino a 2,4 m.
- Rivestimento del nastro in Mylar®, resistente alle abrasioni.
- I primi 7,5 cm del nastro sono ulteriormente rivestiti con la pellicola Blade Armor™.
- Pulsante di bloccaggio ergonomico. Clip di aggancio.
- Confezione industriale in espositore da banco.

STANLEY	Lunghezza (m)	Larghezza (mm)			€	
0-33-514	5	25	X	4	21,40	3253560335144
1-33-514	5	25	-	12	21,00	3253561335143
0-33-527	8	25	X	4	26,10	3253560335274
1-33-527	8	25	-	12	25,70	3253561335273
0-33-532	10	25	X	4	27,25	3253560335328

## MICROPOWERLOCK

### STANLEY



- Cassa cromata molto compatta. Nastro a spessore maggiorato, non si flette fino a 2,4 metri. Rivestimento del nastro in Mylar® resistente alle abrasioni. Pulsante di bloccaggio, clip di aggancio. Rientro morbido del nastro. Gancio a 3 rivetti.
- Confezione industriale in espositore da banco.

STANLEY	Lunghezza (m)	Larghezza (mm)			€	
0-33-522	3	19	X	6	13,00	3253560335229
1-33-522	3	19	-	12	12,60	3253561335228
0-33-552	5	19	X	6	17,50	3253560335526
1-33-552	5	19	-	12	17,10	3253561335525

## POWERLOCK - CASSA IN MATERIALE SINTETICO

### STANLEY



- Nastro in acciaio al carbonio rivestito in Mylar. Clip di aggancio.
- Confezione industriale in espositore da banco.

STANLEY	Lunghezza (m)	Larghezza (mm)	Descrizione			€	
0-33-238	3	12,7	Riv. con foro	X	6	10,10	3253560332389
1-33-238	3	12,7	Riv. con foro	-	12	9,90	3253561332388
0-33-194	5	19	Riv. con foro	X	6	17,15	3253560331948
1-33-194	5	19	Riv. con foro	-	18	16,85	3253561331947
0-33-191	5	19	Riv. pieno	X	6	17,15	3253560331917
1-33-191	5	19	Riv. pieno	-	18	16,85	3253561331916
0-33-195	5	25	Riv. pieno	X	4	20,40	3253560331955
1-33-195	5	25	Riv. pieno	-	12	20,00	3253561331954
0-33-198	8	25	Riv. pieno	X	4	25,10	3253560331986
1-33-198	8	25	Riv. pieno	-	12	24,60	3253561331985
0-33-442	10	25	Riv. pieno	X	4	27,90	3253560334420
1-33-442	10	25	Riv. pieno	-	12	27,40	3253561334429

## POWERLOCK - CASSA IN MATERIALE SINTETICO - POLL/MM

- STANLEY**
- Medesime caratteristiche del precedente.
  - Doppia misurazione mm. e pollici.



STANLEY	Lunghezza (m)	Larghezza (mm)	Descrizione			€	
0-33-203	3	12,7	Riv. con foro	X	6	<b>10,70</b>	3253560332037
0-33-158	5	19	Riv. con foro	X	6	<b>21,90</b>	3253560331580

## POWERLOCK - CASSA METALLICA

- STANLEY**
- Medesime caratteristiche del precedente.
  - Confezione industriale in espositore da banco.



STANLEY	Lunghezza (m)	Larghezza (mm)			€	
0-33-218	3	12,7	X	6	<b>12,90</b>	3253560332181
1-33-218	3	12,7	-	12	<b>12,70</b>	3253561332180
0-33-041	3	19	X	6	<b>16,60</b>	3253560330415
1-33-041	3	19	-	25	<b>16,40</b>	3253561330414

## POWERLOCK - LETTURA DIRETTA

- STANLEY**
- Nastro 19 mm rivestito in Mylar. Lettura diretta sulla finestrella superiore.



STANLEY	Lunghezza (m)	Larghezza (mm)			€	
0-33-932	5	19	X	6	<b>25,50</b>	3253560339326

## MAX

### STANLEY

- Cassa ergonomica bi-material. Nastro a spessore maggiorato con rivestimento in Mylar®. Il nastro da 28 mm non si flette fino a 2,70 metri. Gancio a 3 rivetti. Cassa assemblata con viti. Doppio sistema di bloccaggio: con pulsante ed alla base del flessometro (per modelli da 5 e 8 m /28 mm). Rientro morbido del nastro. Rivetto magnetico brevettato con gancio a presa multipla per modelli da 28 mm. Rivestimento metallico all'uscita del nastro per modelli da 28 mm.



STANLEY	Lunghezza (m)	Larghezza (mm)			€	
0-33-918	3	19	X	6	<b>8,40</b>	3253560339180
0-33-958	5	28	X	4	<b>12,80</b>	3253560339586
0-33-959	8	28	X	4	<b>17,10</b>	3253560339593

## TYLON

### STANLEY

- Cassa in ABS antiurto, molto compatta. Rivestimento completo in gomma antiscivolo. Nastro di qualità professionale con verniciatura polimerizzata e rivestito con pellicola in mat.sintetico Tylon™ (spessore 0,14 mm). Clip di aggancio.
- Confezione industriale in espositore da banco.



STANLEY	Lunghezza (m)	Larghezza (mm)			€	
0-30-687	3	12,7	X	6	<b>5,00</b>	3253560306878
1-30-687	3	12,7	-	12	<b>4,80</b>	3253561306877
0-30-697	5	19	X	6	<b>9,75</b>	3253560306977
1-30-697	5	19	-	12	<b>9,45</b>	3253561306976
0-30-657	8	25	X	6	<b>16,10</b>	3253560306571
1-30-657	8	25	-	12	<b>15,70</b>	3253561306570

## EUROLOCK

### STANLEY

- Cassa in materiale sintetico. Compatto, colore ad altissima visibilità.
- In espositore da banco.



STANLEY	Lunghezza (m)	Larghezza (mm)			€	
1-30-299	3	12,7	-	34	<b>6,20</b>	3253561302992



## SUNFLEX

- STANLEY** • Cassa in mat.sintetico con uscita tangenziale del nastro



STANLEY	Lunghezza (m)	Larghezza (mm)			€	
0-32-189	3	12,7	X	8	6,80	3253560321895

## ROLOFLEX

- STANLEY** • Cassa in nylon rinforzata in metallo



STANLEY	Lunghezza (m)	Larghezza (mm)			€	
0-32-109	2	16	X	6	8,65	3253560321093

## PLA

- STANLEY** • Cassa extrapiatta in mat.sintetico con finitura in metallo cromato



STANLEY	Lunghezza (m)	Larghezza (mm)			€	
0-32-100	3	6,35	X	12	12,90	3253560321000

## PANORAMIC

### STANLEY

- Cassa in mat.sintetico con placchetta metallica alla base
- Lettura diretta sulla finestrella superiore

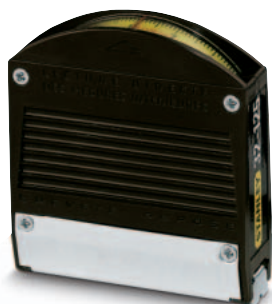

STANLEY	Lunghezza (m)	Larghezza (mm)			€	
0-32-125	3	12,7	X	6	12,80	3253560321253
1-32-125	3	12,7	-	35	12,60	3253561321252

## POWERLOCK PORTACHIAVI

### STANLEY

- Cassa in mat.sintetico. Bloccaggio e rientro automatico del nastro.

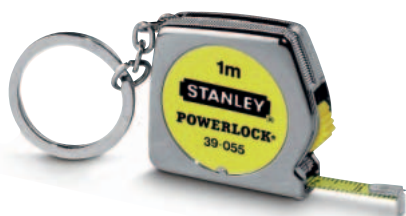

STANLEY	Lunghezza (m)	Larghezza (mm)			€	
0-39-055	1	6,35	X	6	4,95	3253560390556

## ROTELLE METRICHE

**NASTRO IN FIBERGLASS –  
GRADUAZIONE OGNI 2 MM**



**NASTRO IN ACCIAIO INOX –  
GRADUAZIONE MILLIMETRATA**

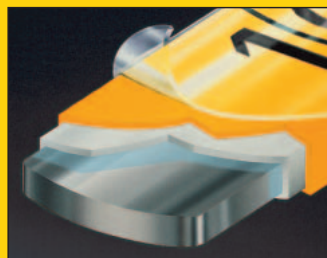

### NASTRO MABOLON

In acciaio al carbonio indurito e temprato per garantire durezza e flessibilità. Rivestimento esclusivo poliammidico trasparente Mabolon, indistruttibile e con una resistenza eccezionale all'abrasione meccanica e chimica.

### NASTRO IN ACCIAIO INOX

Disponibile fino ad una larghezza di 9,5 mm. Garantisce una buona resistenza all'abrasione meccanica e chimica e la massima protezione anticorrosione.

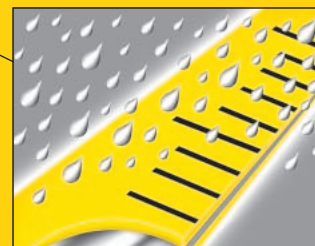

### ANELLO DI AGGANCO SEMOVIBILE

In acciaio indurito, si piega fino a 90° con la numerazione "passo zero" interna all'anello. Gancio di ancoraggio al punto da misurare.

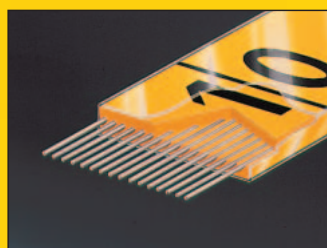
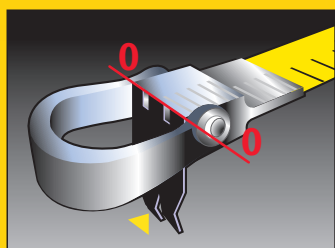

### NASTRO FIBERGLASS

Rivestimento trasparente applicato mediante processo di estrusione dopo la stampa del nastro. Flessibile, lavabile, mantiene le dimensioni originali e non è conduttore elettrico.

## 3 MODELLI



Telaio aperto  
Ergonomico  
Manutenzione  
semplice



Telaio semi aperto  
Compatto  
Manutenzione  
semplice



Telaio chiuso  
Compatto  
Nastro protetto

### TOLLERANZE DI PRECISIONE CEE

Classe di precisione



10m	20m	30m	50m	100m
2,1mm	4,3mm	6,3mm	10,3mm	20,3mm

Classe di precisione



4,6mm	8,6mm	12,6mm	20,6mm	40,6mm
-------	-------	--------	--------	--------

Tutte le rotelle  
STANLEY con nastro  
acciaio si adeguano  
agli standard europei  
di precisione

Esempio: Per una rotella da 20 metri la tolleranza è di 4,3 mm per tutta la sua lunghezza.

# ROTELLE METRICHE

## ROTELLA FATMAX® - 30 METRI



**STANLEY**  
**FATMAX**

- Cassa in alluminio, rientro automatico del nastro con ammortizzatore.
- Nastro in acciaio da 9,5 mm con copertura in pellicola polimerica.
- Pulsante di blocco del nastro, moschettone di aggancio.

STANLEY	Lunghezza (m)	Larghezza (mm)			€	
0-34-203	30	9,5	X	2	65,75	3253560342036

## ROTELLA MASTER II- NASTRO MABOLON



**STANLEY**

- Telaio aperto con impugnatura. Nastro in acciaio al carbonio protetto da rivestimento poliammidico in Mabolon.
- Cod. 0-34-478 con telaio a crociera, confezione in valigetta. Classe di precisione II.

STANLEY	Lunghezza (m)	Larghezza (mm)	Descrizione			€	
1-34-477	30	12,7	Rotella	-	1	129,50	3253561344770
0-34-478	50	12,7	Rotella	-	1	172,80	3253560344788
1-34-734	30	12,7	Nastro ricambio Mabolon	-	1	87,00	3253561347344
1-34-737	50	12,7	Nastro ricambio Mabolon	-	1	132,20	3253561347375

## ROTELLA DECAJOUR - NASTRO ACIELAK



**STANLEY**

- Cassa in acciaio con verniciatura epossidica
- Nastro in acciaio protetto con rivestimenti
- Classe di precisione II

STANLEY	Lunghezza (m)	Larghezza (mm)			€	
0-34-406	20	12,7	X	2	64,50	3253560344061



## ROTELLA STANLEY - NASTRO ACCIAIO

### STANLEY

- Cassa in ABS molto leggera
- Nastro con spessore 0,115 mm con numerazione ad alta visibilità
- Gancio con doppio rivetto
- Classe di precisione II



STANLEY	Lunghezza (m)	Larghezza (mm)			€	
0-34-102	10	9,5	X	6	20,00	3253560341022
0-34-105	20	9,5	X	6	27,35	3253560341053
0-34-108	30	9,5	X	6	33,90	3253560341084

## ROTELLA FATMAX® - NASTRO ACCIAIO

### STANLEY FATMAX

- Cassa in ABS - impugnatura bi-material
- Avvolgimento rapido
- Classe di precisione II



STANLEY	Lunghezza (m)	Larghezza (mm)			€	
0-34-133	20	10	X	6	39,60	3253560341336
0-34-134	30	10	X	6	47,60	3253560341343

## ROTELLA STANLEY - NASTRO FIBERGLASS

### STANLEY



Telaio aperto in ABS molto resistente

Classe di precisione III

Nastro con 40 filamenti in fiberglass per la massima resistenza alla trazione

STANLEY	Lunghezza (m)	Larghezza (mm)			€	
0-34-295	10	12,7	X	6	6,95	3253560342951
0-34-296	20	12,7	X	6	8,85	3253560342968
0-34-297	30	12,7	X	6	15,20	3253560342975

## ROTELLA FATMAX® - NASTRO FIBERGLASS

**STANLEY**  
**FATMAX**



- Ergonomica, telaio aperto. Nastro fiberglass, molto resistente ad usura ed abrasione. Numerazione ad alta visibilità. Avvolgimento rapido. Estremità del nastro semovibile, per ancoraggi al punto da misurare. Classe di precisione II.

STANLEY	Lunghezza (m)	Larghezza (mm)			€	
2-34-814	30	19	X	2	<b>38,20</b>	3253562348142
2-34-824	60	19	X	2	<b>68,30</b>	3253562348241

## ROTELLA POWERWINDER - NASTRO FIBERGLASS

**STANLEY**



- Ergonomica, telaio aperto. Nastro fiberglass, molto resistente ad usura ed abrasione. Avvolgimento rapido. Nastro a due colori, per una maggiore facilità d'utilizzo. Classe di precisione II.

STANLEY	Lunghezza (m)	Larghezza (mm)			€	
2-34-772	30	12,7	X	2	<b>33,60</b>	3253562347725
2-34-775	60	12,7	X	2	<b>46,20</b>	3253562347756
2-34-777	100	12,7	X	2	<b>65,00</b>	3253562347770

## ROTELLA STANLEY TELAIO APERTO - NASTRO FIBERGLASS

**STANLEY**



- Cassa in ABS - impugnatura bi-material
- Nastro con 40 filamenti in fiberglass per la massima resistenza alla trazione
- Manovella a riavvolgimento rapido
- Classe di precisione III

STANLEY	Lunghezza (m)	Larghezza (mm)			€	
2-34-792	30	12,7	X	2	<b>32,90</b>	3253562347923
2-34-795	60	12,7	X	2	<b>44,50</b>	3253562347954

## SONDA

### STANLEY

- Impugnatura in legno, contrappeso in ottone. Nastro in acciaio adatto ad essere immerso in solventi e liquidi oleosi.
- Non comprende il peso in ottone.



STANLEY	Lunghezza (m)	Larghezza (mm)			€	
2-34-075	20	13	-	1	119,40	3253562340757
2-34-077	30	13	-	1	143,90	3253562340771

## PESO PER SONDA

### STANLEY



STANLEY	Peso (gr)			€	
2-34-975	700	-	10	46,90	3253562347954

## METRO PIEGHEVOLE IN LEGNO

### STANLEY

- In faggio. Superficie con finitura multistrato. Rivestimento UV. Nessun rivetto a vista. Resistente alle abrasioni. Estremità fresate. Fissaggio delle stecche in ottone. Classe di precisione III. Confezione in espositore da banco.



STANLEY	Lunghezza (m)	Larghezza (mm)			€	
0-35-458	2	17	X	10	5,00	3253560354589

## DOPPIO METRO A STECCA IN BETULLA

### STANLEY

- Misurazione fortemente incisa in nero e rosso.
- Connessioni delle stecche in ottone, molle in acciaio.
- Rivetti nascosti. Resistente ad umidità ed abrasione. Verniciatura di protezione. Finitura in legno naturale.



STANLEY	Lunghezza (m)	Larghezza (mm)			€	
0-35-101	2	17	X	10	6,75	3253560351014

## METRO PIEGHEVOLE IN FIBERGLASS

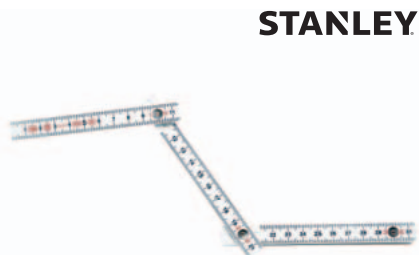

**STANLEY**

- 10 stecche. Rivetti interni. Doppia molla in ogni snodo. Numerazione impressa in profondità. Numeri decimali indicati in rosso. A norme CEE. Classe di precisione III. 10 stecche da 20 cm. Confezione in espositore da banco.

STANLEY	Lunghezza (m)	Larghezza (mm)			€	
0-35-229	2	16	X	10	6,75	3253560352295

## DOPPIO METRO PIEGHEVOLE IN ALLUMINIO



**STANLEY**

- In lega d'alluminio con molle in nylon
- Classe di precisione II

STANLEY	Lunghezza (m)	Larghezza (mm)			€	
0-35-312	2	15	X	6	25,00	3253560353124

## RIGA FLESSIBILE IN ACCIAIO INOX



**STANLEY**

- Graduazione recto-verso (1 faccia in mm; verso in 1/2 mm).

STANLEY	Lunghezza (cm)	Larghezza (mm)			€	
1-35-522	20	13 x 0,45	-	10	3,94	3253561355226
1-35-524	30	13 x 0,45	-	10	5,00	3253561355240
1-35-536	50	19 x 0,45	-	5	9,35	3253561355363





## LIVELLA CLASSIC PER IMPIEGHI PROFESSIONALI

Le livelle vengono alcune volte usate impropriamente sul luogo di lavoro e sono soggette ad urti, cadute ed abrasioni. Per questo motivo il Discovery Team STANLEY ha lavorato con gli utilizzatori, al fine di ottenere una livella che sia all'altezza della situazione. La nuova livella Classic ha a base rettificata e superfici concave che la rendono molto precisa e di lunga durata. E con una bolla extra large per la massima visibilità anche in condizioni difficili.

## LIVELLE

**STANLEY**  
**FATMAX®**

## LIVELLA FATMAX®

- Corpo in alluminio maggiorato (sezione più resistente del 20%).
- Grande bolla centrale per migliorare la visibilità.
- Bolle antichoc.
- Superfici rettificata.
- Impugnature bi-material per maggiore comfort d'uso.
- Elementi antichoc alle estremità.
- Precisione dei piani di lavoro: 0,5 mm/m (anche in posizione capovolta e verticale).
- Disponibile versione magnetica.



## LIVELLA A "I"

- Sezione rinforzata.
- Corpo in alluminio.
- 3 bolle: 2 verticali ed 1 orizzontale.
- Precisione dei piani di lavoro: 1 mm/m.
- Estremità in gomma antiurto.















## LA PRECISIONE











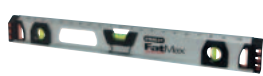

La precisione è lo scarto rilevato tra la tolleranza dichiarata della livella e l'effettivo riscontro del piano di riferimento. Esempio: posizionando una livella da 1 metro su una superficie perfettamente piana, la bolla dovrebbe essere esattamente al centro della fiala. In caso contrario, è tollerato al massimo lo scarto di 1 mm ad una estremità al fine di centrare la bolla.



# LIVELLE - GUIDA ALLA GAMMA

	IMMAGINE PRODOTTO	RESISTENZA				PRECISIONE				OPZIONI						
		BOLLA ANTICHOCC	ABRAZIONE	BOLLA MONOBLOCCO	BOLLA DI RICAMBIO	± MM/MM	BOLLA REGOLABILE	REVERSIBILITÀ	BASE RETTIFICATA	BOLLA REGOLABILE	NON CONDUTTORE	MAGNETI				
FATMAX® MLH		●●●	●	●		±0,5mm	●	●	●				TRAPEZOIDALE	ANTICHOCC		
FATMAX® MLH MAGNETICA		●●●	●	●		±0,5mm	●	●	●			●				
COMPOSIT		●●●	●●	●		±1mm		●	●		●					
TMLH		●●●	●	●	●	±1mm	●	●	● 2 basi				RETTANGOLARE			
FATMAX®		●●●	●	●	●	±0,5mm		●	●				LIVELLE TUBOLARI			
FATMAX® MAGNETICA		●●●	●	●	●	±0,5mm		●	●			●				
FATMAX®		●●	●	●	●	±0,5mm		●	●							
FATMAX® MAGNETICA		●●	●	●	●	±0,5mm		●	●			●				
CLASSIC		●●	●	●		±0,5mm		●								
CLASSIC MAGNETICA		●●	●	●		±0,5mm		●				●				
A "1" FATMAX® SEZ. RINFORZATA		●●●	●●			±0,5mm		●	●				LIVELLE SEZIONE AD "1"			
A "1" FATMAX® MAGNETICA SEZ. RINFORZATA		●●●	●●			±0,5mm		●	●			●				

# LIVELLE - GUIDA ALLA GAMMA

	IMMAGINE PRODOTTO	RESISTENZA				PRECISIONE				OPZIONI		
		BOLLA ANTICHOC	ABRASIONE	BOLLA MONOBLOCCO	BOLLA DI RICAMBIO	± MM/MM	BOLLA REGOLABILE	REVERSIBILITÀ	BASE RETTIFICATA	BOLLA REGOLABILE	NON CONDUTTORE	MAGNETI
A "1" FATMAX®			•			±0,5mm						
A "1" FATMAX® MAGNETICA			•			±0,5mm						•
STANLEY CON BOLLA REGOLABILE		•	•			±1,5mm				•		
PRO - SEZIONE "1" MAGNETICA		••	•			±0,5mm						•
ABS		•	•			±2mm						
G.P.		•	•			±2mm			•			
STADIA CON BOLLA		•	•			±1mm		•				
DI DECLINAZIONE		•	•	•		±1mm		•	•	•		
TORPEDO FATMAX® MAGNETICA		•••	••	•		±0,5mm			•	•		•
TORPEDO FATMAX®		••	•			±0,5mm						•
TORPEDO		•	•			±1,5mm		•				•
TORPEDO PRO FATMAX®		••	•			± 0,5mm	•	•	•	•		•
TASCABILE									•			•

LIVELLE SEZIONE AD "1"

LIVELLE TORPEDO E PER USO SPECIFICO



# LIVELLE

## LIVELLA FATMAX®

**STANLEY**  
**FATMAX**

- Corpo in alluminio maggiorato. Superfici rettificate. Impugnatura bi-material. Estremità rivestite in gomma. Grande bolla centrale. Sezione più resistente del 20%. Precisione dei piani di lavoro: 0,5 mm/m. (anche in posizione capovolta e verticale).

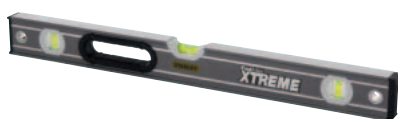

STANLEY	Lunghezza (cm)	Nr bolle	Nr Impugnature	☐	☒	€	📦
0-43-616	40	2	0	-	4	30,50	3253560436162
0-43-624	60	3	1	-	4	35,90	3253560436247
0-43-636	90	3	2	-	3	45,90	3253560436360
0-43-648	120	3	2	-	3	55,60	3253560436483
0-43-672	180	3	2	-	3	85,20	3253560436728
0-43-681	200	3	2	-	3	86,30	3253560436810

## LIVELLA FATMAX® MAGNETICA

**STANLEY**  
**FATMAX**

- Medesime caratteristiche della precedente. Magneti molto forti.



STANLEY	Lunghezza (cm)	Nr bolle	Nr Impugnature	Magneti	☐	☒	€	📦
0-43-617	40	2	0	3	-	4	34,85	3253560436179
0-43-625	60	3	1	4	-	4	41,40	3253560436254
0-43-637	90	3	2	4	-	3	54,40	3253560436377
0-43-649	120	3	2	6	-	3	60,75	3253560436490
XTH0-42503	180	3	2	6	-	3	90,60	3253560425036
0-43-679	200	3	2	8	-	3	93,80	3253560436797

## LIVELLA FATMAX®

**STANLEY**  
**FATMAX**

- Struttura unica in alluminio.
- Estremità estremamente resistenti agli urti. Bolle antichoc.
- La bolla centrale è visibile anche dall'alto.
- 2 pratiche impugnature in gomma.
- Precisione dei piani di lavoro: 0,5 mm/m



STANLEY	Lunghezza (cm)	Nr bolle	☐	☒	€	📦
1-43-524	60	3	-	3	33,40	3253561435249
1-43-536	90	3	-	3	42,10	3253561435362
1-43-548	120	3	-	3	51,50	3253561435485
1-43-572	180	3	-	3	79,65	3253561435720

## LIVELLA FATMAX® MAGNETICA

**STANLEY**  
**FATMAX**

- Medesime caratteristiche del modello precedente, ma con base magnetica.



STANLEY	Lunghezza (cm)	Nr bolle	Magneti	☞	☒	€	
1-43-525	60	3	3	-	3	37,35	3253561435256
1-43-537	90	3	4	-	3	50,65	3253561435379
1-43-549	120	3	5	-	3	57,10	3253561435492
FMHT1-42502	180	3	5	-	3	86,75	3253561425028

## LIVELLA CLASSIC

**STANLEY**

- Nuovo design, più ergonomico. Profilo completamente liscio per evitare l'attaccamento di malta o cemento. Estremità rivestite in gomma. Precisione dei piani di lavoro:  $\pm 0,5$  mm/m. Bolla centrale extra large per migliore visibilità. Bolle laterali a piombo con protezione per maggiore resistenza agli urti.



STANLEY	Lunghezza (cm)	Nr bolle	☞	☒	€	
STHT1-43118	30	2	-	1	13,20	3253561431180
STHT1-43102	40	2	-	1	17,15	3253561431029
STHT1-43103	60	2	-	1	20,30	3253561431036
STHT1-43104	80	2	-	1	24,45	3253561431043
STHT1-43105	100	3	-	1	29,85	3253561431050
STHT1-43106	120	3	-	1	36,20	3253561431067
STHT1-43107	150	3	-	1	44,70	3253561431074
STHT1-43108	180	3	-	1	51,20	3253561431081
STHT1-43109	200	3	-	1	55,45	3253561431098

## LIVELLA CLASSIC - MAGNETICA

**STANLEY**

- Nuovo design, più ergonomico. Profilo completamente liscio per evitare l'attaccamento di malta o cemento. Estremità rivestite in gomma. Precisione dei piani di lavoro:  $\pm 0,5$  mm/m. Bolla centrale extra large per migliore visibilità. Bolle laterali a piombo con protezione per maggiore resistenza agli urti. Versione magnetica.



STANLEY	Lunghezza (cm)	Nr bolle	Magneti	☞	☒	€	
STHT1-43110	40	2	2	-	1	24,95	3253561431104
STHT1-43111	60	2	2	-	1	31,00	3253561431111
STHT1-43112	80	2	2	-	1	36,20	3253561431128
STHT1-43113	100	3	4	-	1	40,55	3253561431135
STHT1-43114	120	3	4	-	1	44,70	3253561431142
STHT1-43115	150	3	4	-	1	60,75	3253561431159
STHT1-43116	180	3	6	-	1	63,95	3253561431166
STHT1-43117	200	3	6	-	1	73,55	3253561431173

## LIVELLA IN ABS

**STANLEY**

- Corpo in mat.sintetico ad altissima resistenza alla torsione
- 3 bolle: 1 orizzontale, 1 verticale, 1 inclinata a 45°

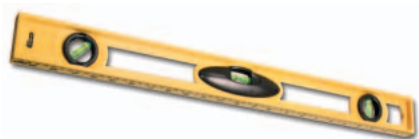

STANLEY	Lunghezza (cm)	Nr bolle			€	
1-42-474	30	3	-	10	<b>8,85</b>	3253561424748
1-42-475	45	3	-	6	<b>9,55</b>	3253561424755
1-42-476	60	3	-	6	<b>11,95</b>	3253561424762
1-42-471	120	3	-	6	<b>16,65</b>	3253561424717

## LIVELLA "STANLEY" CON BOLLA REGOLABILE

**STANLEY**

- Corpo in alluminio estruso con profilo ad I.
- 1 bolla orizzontale, 1 bolla verticale ed 1 regolabile per determinare gli angoli
- Precisione dei piani di lavoro: 1,5 mm/m
- Misurazione in centimetri sull'estremità superiore.



STANLEY	Lunghezza (cm)	Nr bolle			€	
1-42-919	40	2	-	3	<b>16,85</b>	3253561429194
1-42-920	60	3	-	3	<b>17,80</b>	3253561429200
1-42-921	80	3	-	3	<b>20,50</b>	3253561429217
1-42-922	100	3	-	3	<b>21,45</b>	3253561429224
1-42-923	120	3	-	3	<b>26,45</b>	3253561429231

## LIVELLA A "I" FATMAX® - SEZIONE RINFORZATA

**STANLEY**  
**FATMAX**

- Corpo in alluminio.
- 3 bolle: 2 verticali e 1 orizzontale.
- Base scanalata e rettificata per uso su tubature.
- Precisione dei piani di lavoro: 0,5 mm/m.
- Estremità in gomma antiurto.

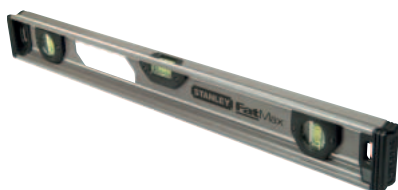

STANLEY	Lunghezza (cm)	Nr bolle			€	
XTHT1-42131	60	3	-	2	<b>30,90</b>	3253561421310
XTHT1-42134	120	3	-	2	<b>44,80</b>	3253561421341
XTHT1-42138	180	3	-	1	<b>63,90</b>	3253561421389

## LIVELLA A "I" FATMAX® MAGNETICA - SEZIONE RINFORZATA

**STANLEY**  
**FATMAX**

- Come modello precedente.
- Magnetica.



STANLEY	Lunghezza (cm)	Nr bolle			€	
XTHT1-42132	60	3	-	2	<b>42,60</b>	3253561421327
XTHT1-42135	120	3	-	2	<b>63,90</b>	3253561421358
XTHT1-42140	180	3	-	1	<b>86,30</b>	3253561421402
XTHT1-42139	200	3	-	1	<b>94,90</b>	3253561421396

## LIVELLA A "1" FATMAX®

**STANLEY**  
**FATMAX**

- Corpo in alluminio, con fiala centrale maggiorata e con migliorata visibilità. Precisione dei piani di lavoro 0,5 mm/m. Riga millimetrata, estremità in gomma anti urto. Con gancio porta matita (e matita inclusa).



STANLEY	Lunghezza (cm)	Nr bolle			€	
1-43-553	60	3	-	2	<b>22,15</b>	3253561435539
1-43-555	120	3	-	2	<b>36,80</b>	3253561435553
1-43-557	180	3	-	2	<b>55,70</b>	3253561435577

## LIVELLA A "1" FATMAX® - MAGNETICA

**STANLEY**  
**FATMAX**

- Corpo in alluminio, con fiala centrale maggiorata e con migliorata visibilità. Precisione dei piani di lavoro 0,5 mm/m. Riga millimetrata, estremità in gomma anti urto. Con gancio porta matita (e matita inclusa). Magnetica.



STANLEY	Lunghezza (cm)	Nr bolle			€	
1-43-554	60	3	-	2	<b>24,55</b>	3253561435546
1-43-556	120	3	-	2	<b>46,80</b>	3253561435560
1-43-558	200	3	-	2	<b>55,25</b>	3253561435584

## LIVELLA COMPOSIT

**STANLEY**

- Corpo in materiale sintetico bi-componente di altissima resistenza
- Inalterata anche dopo cadute da 10 metri d'altezza su cemento
- Insensibile alle variazioni di temperatura
- 2 bolle antichoc incassate e protette dagli urti
- Non conduttore di elettricità
- Precisione dei piani di lavoro: 1 mm/m



STANLEY	Lunghezza (cm)	Nr bolle			€	
1-42-460	40	2	-	4	<b>36,80</b>	3253561424601
1-42-461	50	2	-	4	<b>41,30</b>	3253561424618
1-42-462	60	2	-	4	<b>44,30</b>	3253561424625

## LIVELLA FATMAX® MLH

**STANLEY**  
**FATMAX**

- Nuovo design ergonomico, grande bolla orizzontale per una lettura più veloce e precisa. Precisione bolla migliorata - 0,5mm/m. Base fresata per una maggiore precisione sul piano lavoro. Verniciatura epossidica liscia (facile da pulire e maggior durata). Marchio "Made In France" – tradizione di affidabilità.



STANLEY	Lunghezza (cm)	Nr bolle	Base			€	
1-42-311	30	2	-	-	4	<b>31,20</b>	3253561423116
1-42-312	40	2	-	-	4	<b>33,40</b>	3253561423123
1-42-313	50	2	-	-	4	<b>38,10</b>	3253561423130
1-42-314	60	2	-	-	4	<b>41,40</b>	3253561423147
1-42-315	80	2	-	-	4	<b>53,60</b>	3253561423154
1-42-316	100	2	-	-	4	<b>82,60</b>	3253561423161
1-42-421	40	2	magnetica	-	4	<b>56,80</b>	3253561424212
1-42-422	50	2	magnetica	-	4	<b>62,60</b>	3253561424229
1-42-423	60	2	magnetica	-	4	<b>64,80</b>	3253561424236



## LIVELLA A DUE BASI TMLH-3205

### STANLEY

- Corpo in lega d'alluminio
- 2 bolle antichoc
- Basi ed estremità laterali rettificata
- Precisione dei piani di lavoro: 1 mm/m



STANLEY	Lunghezza (cm)	Nr bolle			€	
1-42-251	40	2	-	4	<b>50,60</b>	3253561422515
1-42-252	50	2	-	4	<b>54,90</b>	3253561422522
1-42-253	60	2	-	4	<b>61,20</b>	3253561422539
1-42-254	80	2	-	4	<b>82,90</b>	3253561422546

## GONIOMETRO DIGITALE

### STANLEY

- Schermo LCD. Angolo di misurazione: da 0° a 225°.
- Bolle antichoc: 1 orizzontale ed 1 verticale.
- Profilo in alluminio anodizzato. Precisione di misurazione angolo:  $\pm 0,1^\circ$ .
- Lunghezza braccio: 43 cm.
- Funzioni: ricalibrazione, pausa, angolo supplementare, angolo composto.
- Test di caduta: 1 metro su cemento.
- Borsa per il trasporto.



STANLEY	Lunghezza (cm)	Nr bolle			€	
0-42-087	40	2	X	1	<b>143,90</b>	3253560420871

## LIVELLA DIGITALE FATMAX®

### STANLEY FATMAX

- Schermo LCD. Lettura dell'angolo di 360° diretta e capovolta.
- Funzioni: pausa, modalità in gradi e %, ricalibrazione.
- Memoria: 9 misure richiamabili.
- Segnale sonoro a 0°, 45° e 90°. Indicatore livello di batteria.
- Precisione: 0,10° a 0° e 90°, 0,20° sugli altri angoli.
- Base magnetica. Rettificata su due lati. Due bolle antichoc a 0 e 90°. Test di caduta: 1 metro su cemento.
- Borsa per il trasporto.



STANLEY	Lunghezza (cm)	Nr bolle			€	
0-42-063	40	2	X	1	<b>63,00</b>	3253560420635
0-42-065	60	2	X	1	<b>77,70</b>	3253560420659
0-42-086	120	2	X	1	<b>110,00</b>	3253560420864

## LIVELLA PER ANGOLI

### STANLEY

- Perfetta per la messa a livello di superfici verticali. Dotata di 4 magneti, per uso su superfici metalliche. 2 bolle orizzontali incassate interne, 1 verticale. Richiudibile, con alloggiamento portaviti



STANLEY	Nr bolle			€	
0-47-720	3	X	4	<b>7,70</b>	3253560477202

## FIALA CIRCOLARE PER PIANI

### STANLEY



- Base in plastica preforata per viti.
- Multifunzione: può essere montata su attrezzature.
- Doppio riferimento di centratura: esterno ed interno.
- Dimensioni: 40 mm (diametro) x 12 mm (altezza).

STANLEY				€	
0-42-127		X	12	4,37	3253560421274

## LIVELLA G.P.

### STANLEY

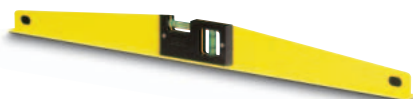

- Corpo in lega d'alluminio
- Base rettificata
- Precisione dei piani di lavoro: 1 mm/m

STANLEY	Lunghezza (cm)	Nr bolle			€	
1-42-799	25	2	-	5	13,50	3253561427992
1-42-802	40	2	-	5	16,90	3253561428029
1-42-804	60	2	-	5	22,10	3253561428043

## STADIA CON BOLLA

### STANLEY



- Corpo in alluminio estremamente resistente. 1 bolla orizzontale, 1 bolla verticale. Precisione:  $\pm 1$  mm/m. Due impugnature ad un metro di distanza per una facile presa. Protezione antichoc alle estremità.

STANLEY	Lunghezza (cm)	Larghezza (cm)	Nr bolle			€	
0-42-323	200	10	2	X	5	59,00	3253560423230

## LIVELLA TASCABILE

### STANLEY



- Struttura in materiale sintetico molto resistente.
- Base magnetica scanalata (adatta a tubi).
- Compatta e tascabile: 83 mm (lunghezza) x 45 mm (altezza) x 12 mm (profondità).
- 2 bolle ad alta visibilità. Clip di aggancio.

STANLEY	Lunghezza (cm)	Nr bolle			€	
0-42-130	8,7	2	X	6	5,50	3253560421304

## LIVELLA TORPEDO PRO FATMAX®

**STANLEY**  
**FATMAX**



- Corpo in alluminio estruso per maggiore robustezza e leggerezza. 3 bolle, di cui una a piombo e regolabile a 360°.
- Bolla centrale extra large - per maggior durata e precisione.
- Precisione dei piani di lavoro: 0,5 mm/m.
- Estremità in gomma per resistere agli urti e non graffiare le superfici.
- Base magnetica.

**NUOVO**

STANLEY	Lunghezza (cm)	Nr.bolle			€	
XTHT0-42495	23	3	X	4	31,20	3253560424954

## LIVELLA TORPEDO

**STANLEY**



- Corpo in alluminio, base magnetica. Estremità e rivestimento della bolla superiore in gomma. Base scanalata adatta ad essere posizionata su tubi. Bolla centrale antichoc. 3 bolle, di cui 1 a 45°.
- Precisione dei piani di lavoro: 1 mm/m

STANLEY	Lunghezza (cm)	Nr bolle			€	
0-43-511	23	3	X	6	14,90	3253560435110

## LIVELLA TORPEDO CONTRACTOR

**STANLEY**



- Corpo in lega d'alluminio scanalato
- 3 bolle di cui 1 a 45°
- Finestra per lettura superiore
- Base magnetica
- Precisione dei piani di lavoro: 1 mm/m

STANLEY	Lunghezza (cm)	Nr bolle			€	
0-42-465	23	3	X	6	24,50	3253560424657

## LIVELLA TORPEDO BASIC

**STANLEY**

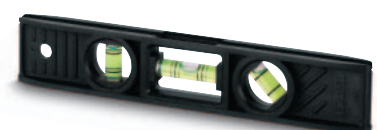

- Corpo in materiale sintetico antiurto scanalato
- Finestra per lettura superiore
- Precisione dei piani di lavoro: 1 mm/m

STANLEY	Lunghezza (cm)	Nr bolle			€	
0-42-294	20	3	X	6	7,50	3253560422943

## LIVELLA TORPEDO FATMAX®

**STANLEY**  
**FATMAX**



- Corpo in alluminio pressofuso. Bolle antichoc resistenti agli urti. Precisione dei piani di lavoro: 0,5mm/m. Grande bolla centrale per una facile lettura. Magneti extra forti. Base scanalata per uso su tubature.

STANLEY	Lunghezza (cm)	Nr bolle			€	
0-43-603	22	3	X	6	25,40	3253560436032

## LIVELLA MAGNETICA TORPEDO FATMAX®

**STANLEY**  
**FATMAX**

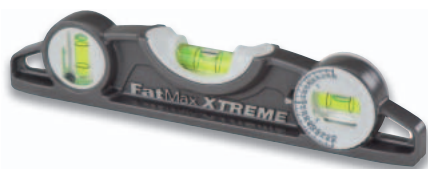

- Corpo in alluminio pressofuso.
- 1 bolla orizzontale, 1 bolla verticale ed 1 regolabile per determinare gli angoli.
- Base scanalata adatta ad essere posizionata su tubi.
- Magneti molto forti.
- Precisione dei piani di lavoro: 0,5 mm/m.

STANLEY	Lunghezza (cm)	Nr bolle			€	
0-43-609	25	3	X	6	28,40	3253560436094

## LIVELLA DI DECLINAZIONE

**STANLEY**



- Corpo in pressofusione a base prismatica
- Per stabilire e controllare le pendenze
- Bolla antichoc
- Fornita con custodia in legno

STANLEY	Lunghezza (cm)	Nr bolle			€	
1-42-262	50	1	-	1	223,00	3253561422621

## RICAMBI PER LIVELLA AD ACQUA

**STANLEY**



STANLEY	Lunghezza (mm)	Confez			€	
0-42-430	120	2 fiale in plastica	X	6	15,50	3253560424305



# PENNARELLI, TRACCIATORI E MATITE

## PENNARELLO INDELEBILE FATMAX®

**STANLEY**  
**FATMAX**

- Punta a scalpello di lunga durata, forma squadrata, colore nero. Indelebile sulla maggior parte delle superfici. Inchiostro resistente ad acqua ed olio. Impugnatura e tappo antiscivolo, corpo bi-material. Per marcare cemento, tegole, utensili, legno, metallo, tubature...



STANLEY	Descrizione			€	
0-47-314	Confez. 2 pennarelli FatMax®	X	12	4,42	3253560473143
9-47-314	Confez. 2 pennarelli FatMax® in espositore da banco	X	16	4,42	3253569473144

## PENNARELLO INDELEBILE FATMAX® COLOUR - CONF. 3 PEZZI

**STANLEY**  
**FATMAX**

- Punta a scalpello di lunga durata, forma squadrata. 3 colori diversi: nero, rosso, blu. Indelebile sulla maggior parte delle superfici.
- Inchiostro resistente ad acqua ed olio. Impugnatura e tappo antiscivolo, corpo bi-material. Per marcare cemento, tegole, utensili, legno, metallo, tubature...



STANLEY				€	
0-47-315		X	12	6,75	3253560473150

## PENNARELLO INDELEBILE FATMAX® - CONF. 2 PEZZI

**STANLEY**  
**FATMAX**

- Punta fine di lunga durata. Inchiostro nero. Indelebile sulla maggior parte delle superfici. Inchiostro resistente ad acqua ed olio. Impugnatura e tappo antiscivolo, corpo bi-material. Per marcare cemento, tegole, utensili, legno, metallo, tubature...



STANLEY				€	
0-47-312		X	12	4,42	3253560473129

## PENNARELLO INDELEBILE FATMAX® - CONF. 3 PEZZI

**STANLEY**  
**FATMAX**



- Punta fine di lunga durata. 3 colori diversi: nero, rosso, blu. Indelebile sulla maggior parte delle superfici.
- Inchiostro resistente ad acqua ed olio. Impugnatura e tappo antiscivolo, corpo bi-material. Per marcare cemento, tegole, utensili, legno, metallo, tubature...

STANLEY				€	
0-47-322		X	12	6,35	3253560473228

## PENNARELLO INDELEBILE - CONF. 2 PEZZI

**STANLEY**



- Punta fine. Inchiostro nero. Indelebile sulla maggior parte delle superfici. Inchiostro resistente all'acqua. Per marcare cemento, tegole, utensili, legno, metallo, tubature...

STANLEY				€	
0-47-316		X	24	2,35	3253560473167

## MINI PENNARELLO INDELEBILE - CONF. 72 PEZZI

**STANLEY**



- Punta fine. Indelebile sulla maggior parte delle superfici. Inchiostro resistente all'acqua.
- Per marcare cemento, tegole, utensili, legno, metallo, tubature... Confezione in contenitore self-service con tappo.

STANLEY	Descrizione			€	
1-47-324	Inchiostro nero	-	72	1,04	3253561473241
1-47-329	Inchiostro nero, rosso, verde, blu	-	72	1,18	3253561473296

## FILO A PIOMBO CON BOLLA NIVOPLON

**STANLEY**



- Bolla antichoc per il controllo della verticalità. Base magnetica

STANLEY	Lunghezza filo (m)	Peso (gr)			€	
0-03-804	10	335	X	6	45,65	3253560038045

## FILO A PIOMBO CONICO

**STANLEY**



STANLEY	Lunghezza filo (m)	Peso (gr)			€	
0-47-160	3	500	X	6	19,75	3253560471606

## TRACCIATORE FATMAX® 6X

**STANLEY**  
**FATMAX**



- Cassa maggiorata in alluminio con impugnatura in gomma.
- Gancio e manovella in acciaio inox.
- Riavvolgimento 6 volte più veloce: rapporto del meccanismo di riavvolgimento 6:1.
- Ingranaggi in materiale composito che diminuisce il rischio di inceppamento e rottura del filo.
- Meccanismo di riavvolgimento sigillato - protegge gli ingranaggi da detriti e contaminazioni esterne.
- Speciale gancio ad incastro: permette di unire due ganci per aumentare la produttività unendo due tracciatori.
- Capacità serbatoio: 71 gr di polvere

STANLEY	Lunghezza filo (m)			€	
XTHTO-47345	30	X	6	23,40	3253560473457

## TRACCIATORE FATMAX®

**STANLEY**  
**FATMAX**



- Utilizzabile anche come filo a piombo. Cassa ergonomica in alluminio molto resistente. Il serbatoio trasparente consente di visualizzare la quantità di polvere contenuta. Meccanismo di riavvolgimento rapido del cordoncino: rapporto 1:5. Gancio in acciaio inox. Manovella in metallo. Cordoncino in nylon - clip di aggancio. Capacità serbatoio: 45 gr di polvere.

STANLEY	Lunghezza filo (m)			€	
0-47-480	30	X	6	23,00	3253560474805

## SET TRACCIATORE FATMAX® - POLVERE NERA

**STANLEY**  
**FATMAX**



- Set tracciatore FatMax® cod. 0-47-480 + flacone polvere nera 225 gr

STANLEY	Lunghezza filo (m)			€	
0-47-488	30	X	6	25,60	3253560474881

## CORDONCINO RICAMBIO PER TRACCIATORE FATMAX®

**STANLEY**  
**FATMAX**



- In nylon.

STANLEY	Lunghezza filo (m)			€	
0-47-102	30	X	6	6,65	3253560471026

## SET TRACCIATORE FATMAX®

**STANLEY**  
**FATMAX**



- Set tracciatore FatMax® cod. 0-47-140 + flacone polvere blu 115 gr. + marcatore
- In espositore da banco.

STANLEY	Lunghezza filo (m)			€	
0-47-681	30	X	6	24,10	3253560476816

## TRACCIATORE POWERWINDER

**STANLEY**



- Utilizzabile anche come filo a piombo. Cassa in Abs di lunga durata. Il serbatoio trasparente consente di visualizzare la quantità di polvere contenuta. Meccanismo di riavvolgimento rapido del cordoncino: rapporto 1:3,5. Manovella con blocco in metallo. Capacità serbatoio: 45 gr di polvere.

STANLEY	Lunghezza filo (m)			€	
0-47-460	30	X	6	11,80	3253560474607



## SET TRACCIATORE POWERWINDER

- STANLEY**
- Set tracciatore Powerwinder cod. 0-47-460 + flacone polvere blu 113 gr. + livella per fili.



STANLEY	Lunghezza filo (m)			€	
0-47-465	30	X	5	13,20	3253560474652

## TRACCIATORE IN ALLUMINIO

- STANLEY**
- Regolazione della quantità di polvere in uscita
  - Manovella di riavvolgimento e bloccaggio del cordoncino a scomparsa
  - Utilizzabile anche come filo a piombo



STANLEY	Lunghezza filo (m)			€	
0-47-100	30	X	6	24,50	3253560471002

## TRACCIATORE STANLEY

- STANLEY**
- Cassa in Abs di lunga durata. Manovella con blocco. Capacità del serbatoio: 30 gr di polvere.



STANLEY	Lunghezza filo (m)			€	
0-47-440	30	X	6	8,40	3253560474409

## SET TRACCIATORE STANLEY

- STANLEY** • Set tracciatore STANLEY cod. 0-47-440 + flacone polvere blu 113 gr. + livella per fili.



STANLEY	Lunghezza filo (m)			€	
0-47-443	30	X	5	9,65	3253560474430

## TRACCIATORE STANLEY COMPACT

**STANLEY**



- Cassa in ABS molto resistente e leggera.
- Inserti in gomma morbida per maggior comfort d'uso.
- Meccanismo di riavvolgimento rapido del cordoncino, rapporto 3:1 - riavvolge 3 volte più rapidamente di un tracciatore standard.
- Capacità serbatoio 28 gr di polvere - 50 tracciature circa.
- Cordoncino da 9 metri.
- Clip di aggancio alla cintura.
- Occupa meno della metà del volume di un tracciatore standard, più leggero e facile da trasportare.

STANLEY	Descrizione			€	
STHT0-47147	Tracciatore STANLEY Compact	X	6	6,35	3253560471477
STHT0-47244	Kit tracciatore + polvere blu 115 gr.	X	12	8,00	3253560472443

## TRACOR - TRACCIATORE/FILO A PIOMBO

**STANLEY**



- Corpo in materiale sintetico con serbatoio per polvere
- Regolazione dell'uscita della polvere
- Bloccaggio del cordoncino

STANLEY	Lunghezza filo (m)			€	
0-01-000	20	X	6	40,60	3253560010003

## CORDONCINO RICAMBIO PER TRACCIATORI

### STANLEY

- In cotone
- Diametro 1 mm.



STANLEY	Lunghezza filo (m)			€	
0-47-101	30	X	6	6,00	3253560471019

## TRACCIATORE GRANDE CAPACITÀ

### STANLEY

- Cassa in ABS antiurto, con rivestimento in gomma morbida.
- Contiene 510 gr di polvere.
- Finestrella scorrevole per il rifornimento di polvere.
- Gancio ed anello in acciaio inox.
- Cordoncino in nylon e poliestere molto robusto
- Riavvolgimento rapido, rapporto 3:1



STANLEY	Lunghezza filo (m)			€	
STHT0-47347	45	x	3	42,65	3253560473471

## POLVERI PER TRACCIARE FATMAX®

### STANLEY FATMAX

- Colori rosso e nero. Tracciano linee più marcate e durevoli, evitano la formazione di macchie in ambienti umidi. In espositore da banco.



STANLEY	Contenuto (gr)	Colore			€	
9-47-821	225	Rosso	-	18	8,60	3253569478217
9-47-822	225	Nero	-	18	8,60	3253569478224

## POLVERI PER TRACCIARE

**STANLEY**



STANLEY	Contenuto (gr)	Colore			€	
1-47-403	115	Blu	-	12	<b>5,60</b>	3253561474033
1-47-404	115	Rosso	-	12	<b>5,60</b>	3253561474040
1-47-405	115	Bianco	-	12	<b>5,60</b>	3253561474057
1-47-803	225	Blu	-	12	<b>7,90</b>	3253561478031
1-47-804	225	Rosso	-	12	<b>7,90</b>	3253561478048
1-47-917	1000	Blu	-	6	<b>17,50</b>	3253561479175
1-47-919	1000	Rosso	-	6	<b>17,50</b>	3253561479199

## MATITE MINA TENERA MM.300

**STANLEY**

- Per falegnami, mm.300



STANLEY	Colore	Confez.			€	
STHT0-72997	Rosso	Set 2 pz	X	36	<b>3,64</b>	3253560729974
STHT1-72997	Rosso	1 pz	-	72	<b>1,25</b>	3253561729973

## MATITE MINA DURA MM.300

**STANLEY**

- Per carpentieri, muratori, mm.300



STANLEY	Colore	Confez.			€	
STHT0-72998	Verde	Set 2 pz	X	36	<b>3,64</b>	3253560729981
STHT1-72998	Verde	1 pz	-	72	<b>1,25</b>	3253561729980



## MATITE MINA TENERA

**STANLEY** • Per falegnami, mm 176.



STANLEY	Colore	Confez			€	
1-03-850	Rosso	1 pz.	-	60	<b>0,36</b>	3253561038501
0-93-931	Rosso	Set 2 pz.	X	6	<b>1,00</b>	3253560939311

## MATITE MINA DURA

**STANLEY** • Per carpentieri, muratori, mm 176.



STANLEY	Colore	Confez			€	
1-03-851	Verde	1 pz.	-	60	<b>0,36</b>	3253561038518
0-93-932	Verde	Set 2 pz.	X	6	<b>1,00</b>	3253560939328



# SQUADRE E COMPASSO

## SQUADRA PER FALEGNAMI

**STANLEY**

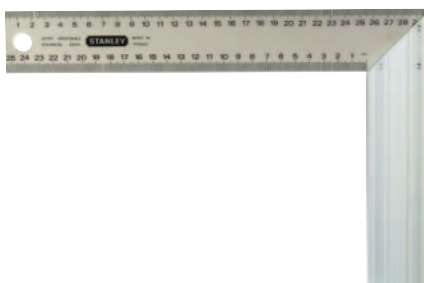
- Lama in acciaio inox graduata in mm. sui 2 lati
- Base a 45° in alluminio pressofuso



STANLEY	Lunghezza (mm)	Larghezza (mm)			€	
1-45-685	140	250,0	-	6	25,80	3253561456855
1-45-686	200	300,0	-	6	27,90	3253561456862
1-45-687	200	400,0	-	6	33,20	3253561456879

## SQUADRA PER CARPENTIERI GRADUATA

**STANLEY**

- Graduata, in acciaio temperato



STANLEY	Lunghezza (mm)	Larghezza (mm)			€	
1-45-530	600	400	-	6	13,30	3253561455308

## SQUADRA PER CARPENTIERI

**STANLEY**

STANLEY	Lunghezza (mm)	Larghezza (mm)			€	
1-46-236	600	300,0	-	1	18,00	3253561462368

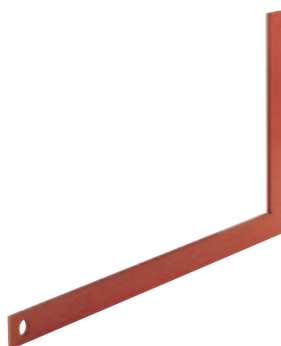

## SQUADRA PER ANGOLI

### STANLEY

- Corpo in alluminio. Lavora a 90° e 45°. Particolarmente indicata per la posa di piastrelle. Compatta, può essere riposta molto agevolmente. Foro per aggancio alla parete.
- Dimensioni: 122x122x172 cm.



STANLEY	Lunghezza (cm)	Larghezza (cm)			€	
1-45-013	172	122	-	4	52,00	3253561450136

## CALIBRO A CORSOIO

### STANLEY

- Con vite di regolazione



STANLEY	Lunghezza (mm)			€	
1-35-603	249	-	10	14,45	3253561356032

## PUNTA A TRACCIARE

### STANLEY

- Corpo monoblocco in acciaio temperato, impugnatura in materiale sintetico.



STANLEY	Lunghezza (mm)	Diametro (mm)			€	
0-03-601	190	4	X	12	4,48	3253560036010

## SQUADRA MULTIUSO

### STANLEY

- Impugnatura in materiale sintetico con bolla di riscontro.
- Riga millimetrata da 30 cm estraibile



STANLEY	Lunghezza (mm)			€	
2-46-017	300	X	6	10,10	3253562460172

## FALSA SQUADRA REGOLABILE

**STANLEY**

- In materiale sintetico.
- Lama in acciaio nichelato.



STANLEY	Lunghezza (mm)			€	
0-46-825	210	X	6	7,60	3253560468255

## FALSA SQUADRA REGOLABILE PRO

**STANLEY**

- In materiale sintetico.
- Lama in acciaio temperato bluettato con leva di chiusura cromata.
- Doppia possibilità di regolazione: mobile o fissa su 3 angolature.



STANLEY	Lunghezza (mm)			€	
0-46-529	228	X	6	20,60	3253560465292
0-46-535	267	X	6	22,00	3253560465353

## TRUSCHINO CON DOPPIA GRADUAZIONE

**STANLEY**

- In pollici e millimetri
- Punta tracciante in acciaio temperato



STANLEY	Lunghezza (mm)			€	
2-47-064	215	X	5	17,00	3253562470645

## COMPASSO A PUNTA

**STANLEY**

- In acciaio lucidato
- Regolazione rapida con vite estensibile.
- Gambe piatte - punte temperate.



STANLEY	Lunghezza (mm)			€	
0-47-011	200	X	5	29,00	3253560470111





# UTENS MANUALE



# ILERIA







## COLTELLO PER ANTINFORTUNISTICA LA SICUREZZA PRIMA DI TUTTO

Le lame per coltelli possono essere pericolose. Nel nuovo coltello per antinfortunistica STANLEY FatMax la lama si ritrae automaticamente, riducendo quasi totalmente la possibilità di infortuni. Ma non è tutto - il Discovery Team STANLEY ha dato ascolto alle ulteriori esigenze degli utilizzatori, e l'ha dotato di una lama per il taglio di pellicola trasparente da imballo ed un elemento per incidere nastro adesivo.

















Il tutto per lavorare sempre in massima sicurezza.



## COLTELLI - GUIDA ALLA GAMMA

	DESCRIZIONE	LAMA TRAPEZIO GRANDE 11-700 / 11-921 / 11-800	LAMA TRAPEZIO PICCOLA 11-911	LAMA STANDARD BORDI ARROTONDATI 11-987	LAMA UNCINO 11-802 / 11-983	LAMA CONCAVA 11-952	LAME SPECIALI 15-276 / 15-277	LAMA PER LAMINATI PLASTICI 11-941	
10-780	FATMAX L.FISSA	•	•		•	•	•	•	COLTELLI LAMA FISSA
10-550	TITAN FB	•	•		•		•	•	
10-199	PROFESSIONALE L.ZINCO	•	•		•		•	•	
10-818	FATMAX L.FISSA		•	•	•	•			
10-705	STANLEY L.FISSA	•	•	•	•	•		•	
STHT0-10192	PER LAMINATI PLASTICI							•	COLTELLI LAMA RETRATTILE
STHT0-10193	PER ANTINFORTUNISTICA	•	•	•	•	•			
10-819	FATMAX L.RETR.		•	•	•	•			
10-707	STANLEY L.RETRATTILE	•	•	•	•	•	•	•	
10-499	PROFESSIONALE METALLO	•		•	•	•		•	
10-789	FATMAX L.DOPPIA	•	•		•	•		•	
10-778	FATMAX L.RETRATTILE	•	•		•	•		•	
10-788	A CAMBIO RAPIDO	•	•		•			•	
10-122	TITAN RB	•	•		•	•		•	
10-189	PER ANTINFORTUNISTICA	•	•	•	•	•		•	
10-099	METALLICO PROFESS.	•		•	•	•		•	
10-088	ABS L.RETRATTILE	•	•		•	•		•	

## COLTELLI - GUIDA ALLA GAMMA













MODELLO	IMMAGINE	CORPO IN METALLO	RIVESTIMENTO DYNAGRIP	LAME RICAMBIO INCLUSE	CAMBIO RAPIDO DELLA LAMA	BLOCCAGGIO DELLA LAMA
STHT0-10194 LAMA ROTANTE			•			
STHT0-10193 PER ANTINFORTUNISTICA		•				
10-818 FATMAX® L.FISSA		•		•		•
10-819 FATMAX® L.RETR.		•		•		•
10-705 STANLEY L.FISSA		•				•
10-707 STANLEY L.RETRATTILE		•				•
10-789 FATMAX® L.DOPPIA		•		•	•	•
10-778 FATMAX® L.RETRATTILE		•	•	•	•	•
10-788 A CAMBIO RAPIDO		•	•	•	•	•
10-122 TITAN RB		•		•	•	•
10-099 METALLICO PROFESS.		•		•		•
10-499 PROFESSIONALE METALLO		•		•	•	•
10-189 PER ANTINFORTUNISTICA		•		•	•	
10-088 ABS L.RETRATTILE				•	•	•
10-237 LAMA RETRATTILE AUTORICARICABILE		•		•	•	•
10-242 PER ANTINFORTUNISTICA FATMAX®		•	•	•	•	

COLTELLI A LAMA FISSA/RETRATTILE

## COLTELLI - GUIDA ALLA GAMMA

MODELLO	IMMAGINE	CORPO IN METALLO	RIVESTIMENTO DYNAGRIP	LAME RICAMBIO INCLUSE	CAMBIO RAPIDO DELLA LAMA	BLOCCAGGIO DELLA LAMA	
10-780 FATMAX® L.FISSA®		•	•	•	•	•	COLTELLI A LAMA FISSA
10-550 TITAN FB		•		•	•	•	
10-199 PROFESSIONALE L.ZINCO		•		•		•	
10-813 MULTIFUNZIONE QUICKSLIDE		•			•	•	VARI
10-810 QUICKSLIDE		•			•	•	
10-253 SPORT MAN.TRAFORATO		•					
10-254 SPORT MAN.CLASSICO		•					
10-855 FOLDING UTILITY STANLEY		•			•		
10-825 FOLDING FATMAX® L.RETR.		•		•	•		
10-243 PIEGHEVOLE PER ANTINFORTUNISTICA		•		•	•		
10-244 DI SICUREZZA							

## LAME - GUIDA ALLA GAMMA

MODELLO	IMMAGINE	PLASTICA	MOQUETTE/TAPPETI	ANTINFORTUNISTICA	TESSUTI	CUOIO	FINITURE DI PRECISIONE	METALLO
10-245 PER COLTELLI ANTINFORTUNISTICA		•		•	•			
11-800 TRAPEZIO AL CARBURO DI TUNGSTENO		•	•	•	•	•	•	•
STHT0-11941 PER LAMINATI PLASTICI		•				•		
11-700 TRAPEZIO GRANDE		•	•		•		•	
11-908 / 11-911 TRAPEZIO PICCOLA		•	•					
11-916/11-921 TRAPEZIO GRANDE		•	•					
11-987 STANDARD BORDI ARROTONDATI				•				
11-802 / 11-983 UNCINO			•					
11-967 UNCINO PROFONDO			•					
11-952 CONCAVA						•		
11-980 UNCINO						•		
15-277 SPECIALE								•



### CARATTERISTICHE

- Il taglio dura 5 volte in più rispetto ad una lama della concorrenza
- Durezza e resistenza del carburo di tungsteno sono seconde solo al diamante
- La finitura al carburo di tungsteno è effettuata solo sull'affilatura. La lama rimane quindi flessibile (il carburo di tungsteno è estremamente fragile)



# COLTELLI, CUTTERS E LAME

## COLTELLO FATMAX® A LAMA RETRATTILE

**STANLEY**  
**FATMAX**



- Corpo in alluminio. Sostituzione facilitata della lama, senza l'uso di attrezzi. Serbatoio portalama. Apertura rotante del coltello, magnete che tiene la lama durante il cambio. Serbatoio portalama sul retro del coltello. Impugnatura molto lunga, estremità arrotondata (può essere utilizzata come battente per chiodini).

STANLEY	Lunghezza (mm)			€	
0-10-819	205	X	6	21,80	3253560108199

## COLTELLO TITAN RB

**STANLEY**



- Corpo in alluminio smaltato.
- Rotella in ottone.
- Impugnatura ergonomica.
- Fornito con 3 lame in omaggio.

STANLEY	Lunghezza (mm)			€	
2-10-122	185	X	12	21,40	3253562101228

## COLTELLO FATMAX® A LAMA RETRATTILE

**STANLEY**  
**FATMAX**



- Corpo in metallo, impugnatura in mat. sintetico bi-material. Sistema Interlock di incastro dei semigusci. Cambio lama facile e veloce. Elemento pulisci lama in punta. Pulsante di accesso al serbatoio - può contenere fino a 5 lame.

STANLEY	Lunghezza (mm)			€	
0-10-778	170	X	6	14,15	3253560107789

## COLTELLO A CAMBIO RAPIDO

### STANLEY

- Sostituzione lama a pulsante. Corpo in metallo con fasce laterali in gomma morbida. Serbatoio a scomparsa con lame di ricambio e tagliaspago. Fornito con 3 lame in omaggio.



STANLEY	Lunghezza (mm)			€	
0-10-788	180	X	6	16,00	3253560107888

## COLTELLO PROFESSIONALE IN METALLO

### STANLEY

- Corpo in metallo pressofuso. Lama regolabile in 3 posizioni e tagliaspago. Pulsante per la sostituzione della lama senza smontare il coltello. Sistema Interlock di incastro dei semigusci. Serbatoio a scomparsa con lame di ricambio.
- Fornito con 3 lame in omaggio.



STANLEY	Lunghezza (mm)			€	
0-10-499	160	X	6	10,10	3253560104993

## COLTELLO LAMA RETRATTILE AUTORICARICABILE

### STANLEY

- Corpo in metallo e gomma morbida - con pulsante di scorrimento in gomma per miglior comfort d'uso.
- Caricamento automatico della lama, con serbatoio per le lame di ricambio.
- Punta sottile, ideale per lavorare sul cartongesso.
- Utilizza ogni tipo di lama a trapezio.



STANLEY	Lunghezza (mm)			€	
0-10-237	160	X	4	14,35	3253560102371

## COLTELLO STANLEY LAMA RETRATTILE

### STANLEY

- Molto resistente e facile all'uso. Interamente in metallo.
- Bocca sottile che consente un ottimo controllo per tagli di precisione. Design ergonomico che consente di applicare forza per i tagli difficili. Made in U.S.A.



STANLEY	Lunghezza (mm)			€	
0-10-707	160	X	6	7,70	3253560107079

## COLTELLO METALLICO PROFESSIONALE

### STANLEY

- Sistema Interlock di incastro dei semigusci per la massima sicurezza.
- Confezione industriale in espositore da banco.



STANLEY	Lunghezza (mm)	Descrizione			€	
2-10-099	155	3 lame omaggio	X	12	10,85	3253562100993
1-10-099	155	5 lame omaggio	-	12	10,20	3253561100994

## COLTELLO ABS A LAMA RETRATTILE

### STANLEY

- Con guidalama in acciaio inox.
- Apertura e sostituzione lama a pulsante.
- Fornito con 1 lama in omaggio.



STANLEY	Lunghezza (mm)			€	
0-10-088	150	X	12	5,60	3253560100889

## COLTELLO FATMAX® A LAMA DOPPIA

### STANLEY FATMAX

- Doppio cursore, per lavorare con la lama a trapezio o ad uncino. Pulsante per il cambio rapido della lama. Appoggiadito in gomma antiscivolo. Il serbatoio può contenere fino a 9 lame. Estremità inferiore ergonomica in gomma morbida. Sistema Interlock di incastro dei semigusci.



STANLEY	Lunghezza (mm)			€	
0-10-789	180	X	6	17,65	3253560107895

## COLTELLO FATMAX® A LAMA FISSA

### STANLEY FATMAX

- Corpo in alluminio. Sostituzione facilitata della lama, senza l'uso di attrezzi. Serbatoio portalama. Apertura rotante del coltello, magneti che tiene la lama durante il cambio. Serbatoio portalama sul retro del coltello. Impugnatura molto lunga, estremità arrotondata (può essere utilizzato come battente per chiodini). Lama fissa.



STANLEY	Lunghezza (mm)			€	
0-10-818	205	X	6	20,80	3253560108182

## COLTELLO TITAN FB

**STANLEY**



- A lama fissa.
- Corpo in alluminio smaltato.
- Rotella in ottone.
- cod. 1-10-550 in espositore da banco

STANLEY	Lunghezza (mm)	Descrizione			€	
2-10-550	175	5 lame omaggio	X	12	20,25	3253562105509
1-10-550	175	3 lame in omaggio	-	12	19,85	3253561105500

## COLTELLO FATMAX® A LAMA FISSA

**STANLEY  
FATMAX**



- Corpo in metallo, impugnatura in mat.sintetico bi-material. Sistema Interlock di incastro dei semigusci. Cambio lama facile e veloce. Magnete e pulsante blocca lama. Pulsante di accesso al serbatoio - può contenere fino a 5 lame.

STANLEY	Lunghezza (mm)			€	
0-10-780	170	X	6	13,20	3253560107802

## COLTELLO STANLEY LAMA FISSA

**STANLEY**



- Molto resistente e facile all'uso. Interamente in metallo.
- Bocca sottile che consente un ottimo controllo per tagli di precisione. Design ergonomico che consente di applicare forza per i tagli difficili. Made in U.S.A.

STANLEY	Lunghezza (mm)			€	
0-10-705	140	X	6	6,65	3253560107055

## COLTELLO PROFESSIONALE IN LEGA DI ZINCO

**STANLEY**



- Fornito con 3 lame per refillare in omaggio.

STANLEY	Lunghezza (mm)			€	
2-10-199	140	X	12	7,65	5000366101996
1-10-199	140	-	12	7,25	3253561101991



## COLTELLO FOLDING FATMAX® LAMA RETRATTILE

**STANLEY**  
**FATMAX**

- Ergonomico e adatto ad un uso intenso. Lama retrattile - sicuro e veloce. Cambio istantaneo della lama. Serbatoio lame nel manico per una maggiore economicità d'uso. Monta lame a trapezio e uncino.



STANLEY	Lunghezza (mm)			€	
0-10-825	140	X	6	13,70	3253560108250

## COLTELLO FOLDING "UTILITY" STANLEY

**STANLEY**

- A lama fissa. Impugnatura in alluminio, cambio istantaneo della lama. Clip di aggancio in acciaio inox. Monta lame a trapezio grande FatMax, standard con bordi arrotondati e ad uncino senza fori.



STANLEY	Lunghezza (mm)			€	
0-10-855	160	X	4	10,30	3253560108557

## COLTELLO QUICKSLIDE™

**STANLEY**

- Coltello tascabile a lama retrattile. Corpo in metallo estremamente resistente, di lunga durata. Sistema brevettato per la sostituzione della lama senza smontare il coltello. Corsore della lama a scorrimento morbido, azionabile con una sola mano. Sistema di sicurezza che impedisce l'uscita accidentale della lama. Clip di aggancio in metallo.



STANLEY	Lunghezza (mm)	Descrizione			€	
0-10-810	145	Coltello Quickslide™	X	6	15,40	3253560108106
9-10-810	145	In espositore da banco	-	12	15,40	3253569108107

## LAMA A TRAPEZIO AL CARBURO DI TUNGSTENO

**STANLEY**

- La lama è flessibile (il carburo di tungsteno è estremamente fragile).
- Il carburo di tungsteno viene depositato sulla lama con un laser ad alta potenza.
- La finitura al carburo di tungsteno è effettuata solo sull'affilatura.
- Il taglio dura 5 volte in più rispetto ad una lama della concorrenza.



STANLEY	Confez			€ per confez.	
0-11-800	5 pz.	X	10	7,30	3253560118006
2-11-800	10 pz. in dispenser	X	10	8,95	3253562118004
8-11-800	50 pz. in dispenser	X	1	36,10	3253568118008

## LAMA A TRAPEZIO GRANDE FATMAX®

**STANLEY  
FATMAX**

- Dimensioni: 61 mm base maggiore x 33 mm base minore x 19 mm altezza. Spessore 0,60 mm. Lama dalle caratteristiche uniche: affilata il 35% in più rispetto ad una lama tradizionale, il 20% in più resistente all'uso, dura il 75% in più rispetto ad una lama tradizionale.



STANLEY	Confez			€ per confez.	
0-11-700	5 pz.	X	10	2,61	3253560117009
2-11-700	10 pz. in dispenser	X	10	5,90	3253562117007
4-11-700	50 pz. in dispenser	-	1	21,85	3253564117005
1-11-700	100 pz. in dispenser	-	1	41,80	3253561117008

## LAMA A TRAPEZIO PICCOLA

**STANLEY**

- Spessore: 0,45 mm. Dimensioni: 50 mm base maggiore x 23 mm base minore x 19 mm altezza.



STANLEY	Descrizione	Confez			€ per confez.	
0-11-911	Senza fori	5 pz.	X	10	2,40	5000366119113
1-11-908	Con fori	100 pz. in scatola plastica	-	1	32,45	3253561119088
2-11-911	Senza fori	10 pz. in dispenser	X	10	4,96	3253562119117

## LAMA A TRAPEZIO GRANDE

**STANLEY**

- Spessore: 0,60 mm. Dimensioni: 61 mm base maggiore x 33 mm base minore x 19 mm altezza.



STANLEY	Descrizione	Confez			€ per confez.	
1-11-916	Con fori	100 pz. in scatola plastica	-	1	38,75	3253561119163
6-11-916	Con fori	100 pz. in dispenser (10x10)	-	1	44,50	3253566119168
2-11-921	Senza fori	10 pz. in dispenser	X	10	5,55	3253562119216
1-11-921	Senza fori	100 pz. in scatola plastica in pacchi da 5	-	1	38,70	3253561119217
4-11-921	Senza fori	400 pz. in scatola plastica	-	1	132,00	3253564119214

## LAMA AD UNCINO

**STANLEY** • Spessore: 0,60 mm. Dimensioni: 48 mm larghezza max x 19 mm altezza.



STANLEY	Descrizione	Confez			€ per confez.	
1-11-802	Con fori	100 pz. in scatola plastica	-	1	62,90	3253561118029
2-11-983	Senza fori	10 pz. in dispenser	X	10	8,00	3253562119834
6-11-802	Con fori	100 pz. in dispenser (10x10)	-	1	65,85	3253566118024

## LAMA AD UNCINO PROFONDO

**STANLEY** • Spessore: 0,60 mm. Dimensioni: 48 mm larghezza max x 19 mm altezza.



STANLEY	Confez			€ per confez.	
1-11-967	100 pz. in scatola plastica	-	1	83,20	3253561119675

## LAMA CONCAVA

**STANLEY** • Spessore: 0,60 mm.



STANLEY	Confez			€ per confez.	
0-11-952	5 pz.	X	10	4,79	3253560119522
1-11-952	100 pz. in scatola plastica	-	1	67,30	3253561119521

## LAMA AD UNCINO

**STANLEY**



STANLEY	Confez			€	
0-11-980	1 pz.	X	10	9,60	3253560119805

## LAME SPECIALI

### STANLEY

- Per coltello 10-199
- Spessore: 0,9 mm.



STANLEY	Lunghezza (mm)	Descrizione			€	
0-15-276	190	Per legno	X	12	4,20	3253560152765
0-15-277	190	Per metallo	X	12	4,20	3253560152772

## COLTELLO PER ANTINFORTUNISTICA FATMAX®

### STANLEY FATMAX

- Il primo coltello per antinfortunistica con lama retrattile, lama per taglio pellicola trasparente da imballo, elemento per incidere il nastro adesivo.
- Sistema di cambio rapido della lama, impugnatura morbida, serbatoio porta lame.
- Utilizza lame STANLEY a punta tonda e lama per taglio pellicola cod. 0-10-245.
- Ideale per uso industriale.



STANLEY	Lunghezza (mm)			€	
0-10-242	170	X	4	14,96	3253560102425

## COLTELLO PER ANTINFORTUNISTICA

### STANLEY

- Corpo in metallo con molla per il rientro automatico della lama a fine lavoro.
- Sistema di incastro dei semigusci per la massima sicurezza.



STANLEY	Lunghezza (mm)			€	
0-10-189	155	X	6	11,70	3253560101893
1-10-189	155	-	12	11,20	3253561101892

## COLTELLO PER ANTINFORTUNISTICA

### STANLEY

- Corpo ergonomico in acciaio.
- Rientro automatico della lama.
- Monta lame a trapezio.



STANLEY	Lunghezza (mm)			€	
STHT0-10193	165	X	4	10,40	3253560101930



## COLTELLO PIEGHEVOLE PER ANTINFORTUNISTICA

### STANLEY

- Tascabile, con rientro automatico della lama per antinfortunistica.
- Utilizza lame a trapezio standard.



STANLEY	Lunghezza (mm)			€	
0-10-243	160	X	4	12,80	3253560102432

## COLTELLO DI SICUREZZA

### STANLEY

- Tascabile, ideale per tagliare le pellicole in plastica da imballaggio e nastro adesivo.



STANLEY	Descrizione			€	
0-10-244	Coltello di sicurezza	X	6	3,73	3253560102449
0-10-245	Lama ricambio per coltelli 10-242 e 10-244	X	6	1,60	3253560102456

## LAMA STANDARD CON BORDI ARROTONDATI

### STANLEY

- Per coltelli per antinfortunistica.
- Spessore: 0,60 mm. Dimensioni: 55 mm base maggiore x 33 mm base minore x 19 mm. altezza

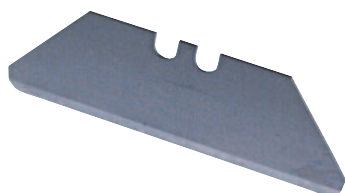

STANLEY	Lunghezza (mm)	Confez			€ per confez.	
2-11-987	62	10 pz. in dispenser	X	10	5,50	3253562119872

## COLTELLO LAMA ROTANTE

**STANLEY**



- Struttura ergonomica con inserti in gomma.
- Ideale per tagli curvi su tessuti.
- Lama circolare per uso intenso.
- Adatto per uso destrorso e sinistrorso.
- Monta lame da 45 mm.

STANLEY	Lunghezza (mm)			€	
STHT0-10194	175	X	4	11,30	3253560101947

## LAMA PER COLTELLO LAMA ROTANTE

**STANLEY**



STANLEY	Diametro (mm)			€	
STHT0-11942	45	X	10	2,76	3253560109424

## COLTELLO PER LAMINATI PLASTICI

**STANLEY**



- Struttura ergonomica con inserti in gomma.
- Produce una linea sottile e pulita sulla plastica, permettendo di spezzarla con precisione.
- Si può utilizzare sia in trazione che in spinta.
- Serbatoio portalamo. Fornito con una lama in omaggio.

STANLEY	Lunghezza (mm)			€	
STHT0-10192	145	X	4	10,80	3253560101923

## LAMA PER COLTELLO PER LAMINATI PLASTICI

**STANLEY**



STANLEY				€	
STHT0-11941		X	10	3,85	3253560119416

## FODERO FATMAX® PER COLTELLI E CUTTER

**STANLEY**  
**FATMAX**



- Interno in plastica resistente al taglio. Forte clip di aggancio.
- Nylon 600x600 Den molto resistente. Testato per uso intenso.
- Tasca esterna per dispenser lame.

STANLEY				€	
0-10-028		X	6	5,50	3253560100285

## CUTTER FATMAX®

**STANLEY**  
**FATMAX**



- Corpo in alluminio. Lama 25 mm, a 7 elementi. Caricamento automatico della lama. Sistema di autobloccaggio della lama durante l'uso. Ulteriore rotella bloccalama in punta. Fornito con 4 lame in omaggio. Serbatoio portalama in acciaio inox. Estremità spezzalama. Impugnatura zigrinata, per la massima presa.

STANLEY	Lunghezza (mm)			€	
0-10-820	210	X	6	20,45	3253560108205

## CUTTER FATMAX® 25 MM

**STANLEY**  
**FATMAX**



- Corpo in mat.sintetico "bi-material", telaio in acciaio inox contenente 4 lame. Estremamente robusto.
- Caricamento automatico della lama. Rotella bloccalama in punta. Corsore in mat.sintetico "bi-material". Elemento pulisci lama in punta. Estremità spezzalama estraibile.

STANLEY	Lunghezza (mm)			€	
0-10-486	215	X	6	15,60	3253560104863

## CUTTER FATMAX® 25 MM LAMA SINGOLA

**STANLEY**  
**FATMAX**



- Corpo in alluminio e portalama in acciaio che unisce leggerezza e resistenza. Struttura e bocca sottile per un ottimo controllo nei tagli di precisione. Meccanismo autobloccante della lama per un uso facile e sicuro (meccanismo incrementato del 50% rispetto alla versione precedente). Corpo zigrinato per avere forte presa anche in presenza di grassi. Meccanismo spezzalama incorporato facile all'uso e sicuro. Clip di aggancio per praticità d'uso. Resistente a oli minerali ed alcol - opera in tutte le condizioni.

STANLEY	Lunghezza (mm)			€	
0-10-431	195	X	4	12,30	3253560104313

## CUTTER CON LAMA 25 MM

### STANLEY

- Corpo in materiale sintetico bi-material Dynagrip™ per un'ottima presa. Telaio in acciaio antiruggine. Rotella bloccalama. Monta lame da 25 mm, con spessore 0,7 mm, 7 elementi a spezzare.



STANLEY	Lunghezza (mm)			€	
0-10-425	180	X	6	<b>10,60</b>	3253560104252
1-10-425	180	-	6	<b>10,20</b>	3253561104251

## CUTTER A CAMBIO RAPIDO 25 MM

### STANLEY

- Corpo in materiale sintetico zigrinato per una presa salda.
- Barra portalama in acciaio. Rotella di bloccaggio.
- Cambio lama sia frontale che in modo tradizionale.
- Lama a spezzare da 25 mm.



STANLEY	Lunghezza (mm)			€	
STHT0-10187	160	X	4	<b>11,45</b>	3253560101879

## LAMA A SPEZZARE 25 MM AL CARBURO DI TUNGSTENO

### STANLEY

- Il taglio dura 5 volte in più rispetto ad una lama della concorrenza. Il carburo di tungsteno viene depositato sulla lama con un laser ad alta potenza. La finitura al carburo di tungsteno è effettuata solo sull'affilatura. La lama rimane quindi flessibile (il carburo di tungsteno è estremamente fragile)



STANLEY	Confez			€ per confez.	
STHT0-11825	5 pz.	X	6	<b>10,80</b>	3253560118259
STHT3-11825	20 pz in scatola plastica	X	10	<b>42,45</b>	3253563118256

## LAMA A SPEZZARE 25 MM FATMAX® PER CUTTERS

### STANLEY FATMAX

- Larghezza mm. 25 - spessore mm. 0,7 - lunghezza 140 mm - 7 elementi a spezzare. Lama dalle caratteristiche uniche: la durata è il 50% in più rispetto ad una lama tradizionale.





STANLEY	Confez			€ per confez.	
0-11-725	5 pz.	X	6	<b>5,75</b>	3253560117252
2-11-725	10 pz. in dispenser	X	10	<b>13,30</b>	3253562117250
3-11-725	20 pz. in scatola plastica	-	1	<b>24,20</b>	3253563117259



## LAMA A SPEZZARE DA 25 MM

**STANLEY**

- Larghezza mm. 25 - Lunghezza 140 mm - Spessore mm. 0,7. 7 elementi a spezzare.



STANLEY	Confez			€ per confez.	
0-11-325	10 pz. in astuccio	X	10	12,10	3253560113254
1-11-325	20 pz.	-	10	23,10	3253561113253



## CUTTER FATMAX® 18 MM

**STANLEY**  
**FATMAX**

- Corpo in mat. sintetico "bi-material", telaio in acciaio inox contenente 6 lame.
- Estremità spezzalama estraibile.
- Corsore in mat. sintetico "bi-material".
- Caricamento automatico della lama.
- Elemento pulisci lama, rotella bloccalama.



STANLEY	Lunghezza (mm)			€	
0-10-481	180	X	6	12,45	3253560104818
1-10-481	180	-	6	11,80	3253561104817



## CUTTER AUTOBLOCCANTE DYNAGRIP 18MM

**STANLEY**

- Corpo ABS con telaio in acciaio antiruggine. Impugnatura bi-material. Cartuccia contenente 6 lame e rotella bloccalama in punta. Corsore a scorrimento morbido con "click" sonoro. Meccanismo autobloccante della lama per la massima sicurezza. Lama a spezzare da 18mm a 8 elementi.

STANLEY	Lunghezza (mm)			€	
0-10-480	175	X	6	13,20	3253560104801
1-10-480	175	-	6	12,68	3253561104800



## CUTTER FATMAX® 18 MM LAMA SINGOLA

**STANLEY**  
**FATMAX**



- Corpo in alluminio e portalama in acciaio che unisce leggerezza e resistenza. Struttura e bocca sottile per un ottimo controllo nei tagli di precisione. Meccanismo autobloccante della lama per un uso facile e sicuro (meccanismo incrementato del 50% rispetto alla versione precedente). Corpo zigrinato per avere forte presa anche in presenza di grassi. Meccanismo spezzalama incorporato facile all'uso e sicuro. Clip di aggancio per praticità d'uso. Resistente a oli minerali ed alcol - opera in tutte le condizioni.

STANLEY	Lunghezza (mm)			€	
0-10-421	155	X	6	9,45	3253560104214
8-10-421	155. In espositore da banco	X	12	9,45	3253568104216

## CUTTER MP018 DYNAGRIP

**STANLEY**



- Corpo in neoprene zigrinato antiscivolo e design ergonomico.
- Telaio in acciaio.
- Rotella bloccalama che lavora anche come cursore.
- Lama a spezzare da 18 mm a 8 elementi.

STANLEY	Lunghezza (mm)			€	
0-10-418	165	X	6	9,25	3253560104184
1-10-418	165	-	12	8,85	3253561104183

## CUTTER DYNAGRIP 18 MM

**STANLEY**



- Telaio in acciaio di lunga durata.
- Impugnatura morbida per maggiore comfort d'uso.
- Rotella bloccalama per uso intenso.
- 1 lama a spezzare 18 mm in dotazione.

STANLEY	Lunghezza (mm)			€	
0-10-417	165	X	6	6,30	3253560104177

## CUTTER A CAMBIO RAPIDO 18 MM

**STANLEY**



- Corpo in materiale sintetico zigrinato per una presa salda.
- Barra portalama in acciaio. Rotella di bloccaggio.
- Cambio lama sia frontale che in modo tradizionale.

STANLEY	Lunghezza (mm)			€	
STHT0-10186	160	X	4	10,30	3253560101862

## CUTTER AUTOBLOCCANTE 18 MM

# STANLEY

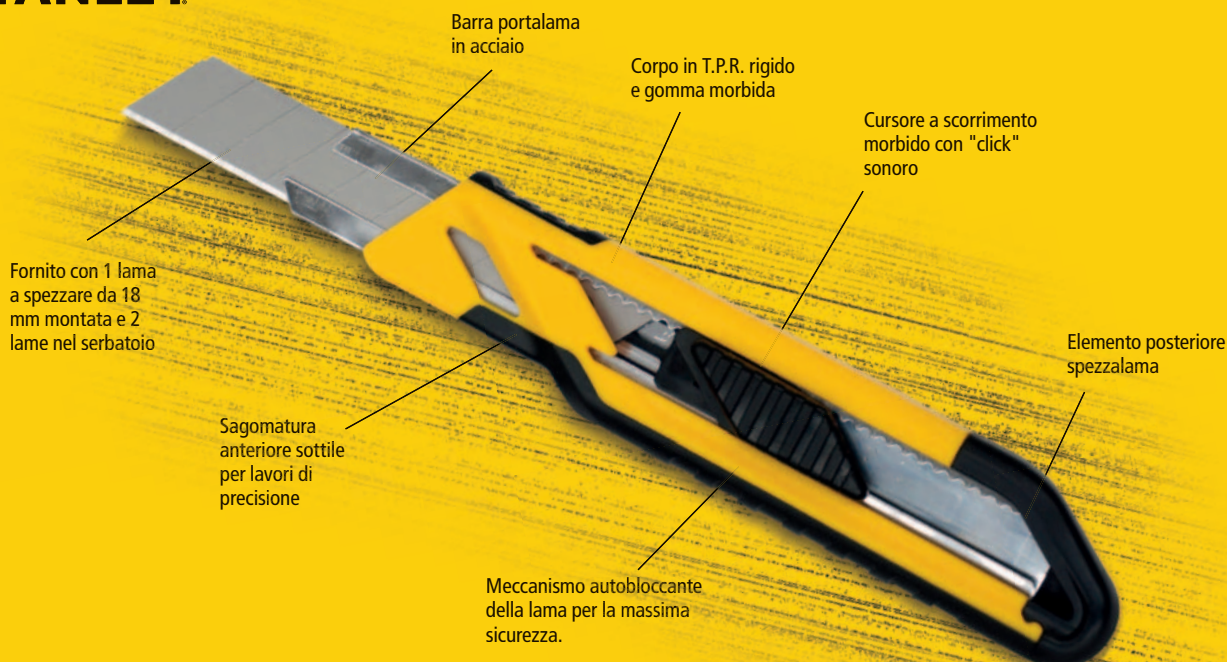

STANLEY	Lunghezza (mm)			€	
0-10-280	175	X	6	6,40	3253560102807
1-10-280	175	-	12	6,05	3253561102806

## CUTTER INTERLOCK 18

# STANLEY

- Corpo metallico sagomato.
- Sistema brevettato di bloccaggio e cambio della lama.
- Lama a spezzare da 18 mm a 8 elementi.

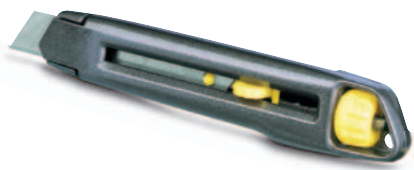

STANLEY	Lunghezza (mm)	Confez			€	
0-10-018	165		X	12	11,45	3253560100186
1-10-018	165	in espositore da banco	-	12	10,80	3253561100185

## CUTTER SM18

# STANLEY

- Corpo in ABS.
- Bloccalama a dentatura obliqua.
- Lama a spezzare da 18 mm a 8 elementi.



STANLEY	Lunghezza (mm)			€	
0-10-151	160	X	12	5,35	3253560101510
1-10-151	160	-	24	4,95	3253561101519

## LAMA A SPEZZARE 18 MM AL CARBURO DI TUNGSTENO

### STANLEY

- Il taglio dura 5 volte in più rispetto ad una lama della concorrenza. Il carburo di tungsteno viene depositato sulla lama con un laser ad alta potenza. La finitura al carburo di tungsteno è effettuata solo sull'affilatura. La lama rimane quindi flessibile (il carburo di tungsteno è estremamente fragile)



STANLEY	Confez			€ per confez.	
STHT0-11818	5 pz.	X	10	7,10	3253560118181
STHT2-11818	10 pz. in dispenser	X	10	11,85	3253562118189
STHT8-11818	50 pz. in dispenser	X	1	43,70	3253568118183

## LAMA A SPEZZARE 18 MM FATMAX® PER CUTTERS

### STANLEY FATMAX

- Larghezza mm. 18 - spessore mm. 0,55 - lunghezza 112 mm - 8 elementi a spezzare. Lama dalle caratteristiche uniche: la durata è il 25% in più rispetto ad una lama tradizionale.



STANLEY	Confez			€ per confez.	
0-11-718	5 pz.	X	10	3,57	3253560117184
2-11-718	10 pz. in dispenser	X	10	7,60	3253562117182
1-11-718	100 pz. in dispenser (10x10)	-	1	46,90	3253561117183
3-11-718	50 pz. in scatola plastica	-	1	20,50	3253563117181

## LAME PER CUTTERS 18 MM

### STANLEY

- Larghezza mm. 18 - Lunghezza 112 mm - spessore mm. 0,55 - 8 elementi a spezzare

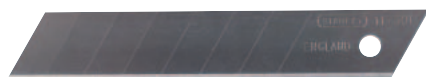

STANLEY	Confez			€ per confez.	
0-11-301	10 pz.	X	10	7,20	3253560113018
1-11-301	100 pz. in dispenser (10x10)	-	1	43,65	3253561113017
3-11-301	50 pz. in astuccio	-	1	18,90	3253563113015

## LAME IN DISPENSER PER CUTTERS 18 MM

### STANLEY

- Larghezza mm. 18 - Lunghezza mm. 112 - spessore mm. 0,63 - 8 elementi a spezzare.



STANLEY	Confez			€ per confez.	
0-11-219	8 pz. Spess. maggiorato in dispenser	X	10	6,55	3253560112196



## CUTTER FATMAX® 9 MM

**STANLEY**  
**FATMAX**

- Corpo in mat.sintetico "bi-material", telaio in acciaio inox contenente 6 lame. Estremamente robusto. Caricamento automatico della lama. Cursore in mat.sintetico "bi-material". Elemento pulisci lama in punta. Estremità spezzalama estraibile.



STANLEY	Lunghezza (mm)			€	
0-10-475	138	X	6	7,30	3253560104757

## CUTTER FATMAX® 9 MM LAMA SINGOLA

**STANLEY**  
**FATMAX**

- Corpo in alluminio e portalama in acciaio che unisce leggerezza e resistenza. Struttura e bocca sottile per un ottimo controllo nei tagli di precisione. Meccanismo autobloccante della lama per un uso facile e sicuro (meccanismo incrementato del 50% rispetto alla versione precedente). Corpo zigrinato per avere forte presa anche in presenza di grassi. Meccanismo spezzalama incorporato facile all'uso e sicuro. Clip di aggancio per praticità d'uso. Resistente a oli minerali ed alcol - opera in tutte le condizioni.

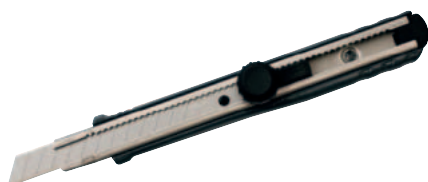

STANLEY	Lunghezza (mm)			€	
0-10-411	135	X	4	5,40	3253560104115

## CUTTER AUTOBLOCCANTE 9 MM

**STANLEY**



**NUOVO**

STANLEY	Lunghezza (mm)			€	
STHT0-10264	140	X	6	3,60	3253560102647

## CUTTER MP09 DYNAGRIP

### STANLEY



- Corpo in neoprene zigrinato antiscivolo e design ergonomico.
- Telaio in acciaio.
- Rotella bloccalama che lavora anche come cursore.
- Lama a spezzare da 9 mm a 12 elementi.

STANLEY	Lunghezza (mm)			€	
0-10-409	135	X	12	5,56	3253560104092
1-10-409	135	-	12	4,58	3253561104091

## CUTTER INTERLOCK 9

### STANLEY



- Corpo in metallo sagomato.
- Sistema brevettato di bloccaggio e cambio della lama.
- Lama a spezzare da 9 mm a 12 elementi.

STANLEY	Lunghezza (mm)			€	
0-10-095	135	X	12	8,30	3253560100957

## CUTTER SM9

### STANLEY



- Corpo in ABS.
- Bloccalama a dentatura obliqua.
- Lama a spezzare da 9 mm a 12 elementi.

STANLEY	Lunghezza (mm)			€	
0-10-150	130	X	12	2,69	3253560101503
1-10-150	130	-	24	2,13	3253561101502
2-10-150	130. Confezione 3 pezzi	X	12	4,30	3253562101501

## LAME IN DISPENSER PER CUTTERS 9 MM

### STANLEY



- Larghezza mm. 9 - Lunghezza 85 mm. - spessore mm. 0,43 - 12 elementi a spezzare.

STANLEY	Confez			€ per confez.	
0-11-300	10 pz.	X	10	4,96	3253560113001
1-11-300	100 pz. in dispenser (10x10)	-	1	33,00	3253561113000

## COLTELLO IN METALLO

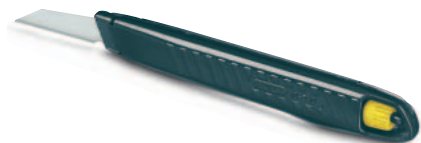

**STANLEY**

- A lama fissa, per ogni tipo di taglio.
- Fornito con 5 lame assortite in omaggio.
- Monta lame cod. 11-221 / 11-115.

STANLEY	Lunghezza (mm)			€	
0-10-590	122	X	12	<b>13,10</b>	3253560105907

## COLTELLO PER TAGLIABALSA



**STANLEY**

- In alluminio.

STANLEY	Lunghezza (mm)			€	
0-10-401	120	X	6	<b>5,40</b>	3253560104016

## COLTELLO MULTIUSO



**STANLEY**

- Con lama fissa 11-221.
- Salvalama di protezione.
- Per materiali leggeri.

STANLEY	Lunghezza (mm)	Confez			€ per confez.	
0-10-601	140	Conf. 3 pezzi	X	12	<b>2,83</b>	3253560106010
1-10-601	140	Conf. 50 pezzi	-	1	<b>55,80</b>	3253561106019

## COLTELLO A SERRAMANICO



**STANLEY**

- Corpo metallico.
- Fornito con 2 lame in omaggio.
- Monta lame cod. 11-221 / 11-115.

STANLEY	Lunghezza (mm)			€	
0-10-598	110	X	12	<b>13,90</b>	5000366105987

## LAMA DIRITTA AD AFFILATURA ACUTA

### STANLEY

- Per materiali plastici e filati.
- Affilatura eccezionale.
- Acciaio ad alto tenore di carbonio.



STANLEY	Confez			€ per confez.	
0-11-221	3 pz.	X	10	3,17	3253560112219
1-11-221	50 pz.	-	1	30,80	3253561112218

## LAMA PER TAGLIABALSA AD ANGOLO ACUTO

### STANLEY

- Acciaio ad alta tenuta di carbonio.
- Affilatura eccezionale.

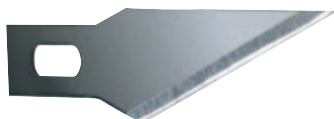

STANLEY	Confez			€ per confez.	
0-11-411	5 pz.	X	10	3,73	3253560114114
2-11-411	1000 pz.	-	1	632,00	3253562114112

## LAMA CURVA PER SAGOMARE

### STANLEY

- Per materiali plastici e filati.
- Affilatura eccezionale,
- Acciaio ad alto tenore di carbonio.



STANLEY	Confez			€ per confez.	
1-11-115	50 pz	-	1	56,70	3253561111150

## UTENSILE MULTIFUNZIONE

### STANLEY

- Utensile multiuso composto da:
  - Coltello a lama retrattile a trapezio e sistema di cambio rapido della lama.
  - Portainseri con un inserto Ph.2
  - Lama da seghetto
- Struttura resistente in mat.sintetico
- Compatto e tascabile.



STANLEY	Lunghezza (mm)			€	
0-71-699	150	X	4	17,95	3253560716998



## PINZA MULTIUSO - 12 FUNZIONI



### STANLEY

- In acciaio con finitura pulita. Impugnatura ergonomica, accesso facilitato agli accessori. Accessori: pinze, tagliafilo, giraviti, lima, coltelli, levacapsule, seghetto. Fornita con fodero da cintura.
- In espositore da banco.

STANLEY				€	
0-84-519		X	5	17,15	3253560845193

## KIT COLTELLO + PINZA MULTIUSO

### STANLEY

- Il kit comprende:
- Pinza multiuso "12 funzioni" composta da: pinze, tagliafilo, giraviti, lima, coltelli, levacapsule, seghetto.
- Coltello pieghevole - tascabile, apertura e chiusura ad una mano.



STANLEY				€	
STHT0-71028		X	4	19,65	3253560710286

## COLTELLO MULTIFUNZIONE QUICKSLIDE™

### STANLEY

- Due coltelli in uno: lama retrattile e serramanico. Lama retrattile a trapezio grande, con pulsante per il blocco lama in posizione. Lama a serramanico lunghezza 7,5 cm in acciaio inox 420. Affilatura liscia nella parte superiore della lama e seghettata nella parte inferiore. Corpo in metallo con sistema Interlock di incastro dei semigusci che impedisce la fuoriuscita delle lame. Meccanismo di sicurezza brevettato che permette la fuoriuscita di una lama per volta.



STANLEY	Lunghezza (mm)			€	
0-10-813	120	X	6	20,90	3253560108137

## COLTELLO "SPORT" - MANICO TRAFORATO

### STANLEY

- Lama a sagoma tradizionale in acciaio speciale. Dado sulla lama per facilitare l'apertura. Blocco lama.



STANLEY				€	
0-10-253		X	6	13,00	3253560102531

## COLTELLO "SPORT" - MANICO CLASSICO

**STANLEY**

- Lama a sagoma tradizionale in acciaio speciale. Dado sulla lama per facilitare l'apertura. Blocco lama. Moschettone di aggancio.



STANLEY				€	
0-10-254		X	6	15,40	3253560102548

## COLTELLO MULTIRUOLO – LAMA AL CARBONIO

**STANLEY**  
**FATMAX**

- Lama al carbonio 1,5 mm. Lunghezza lama cm. 9,2.



STANLEY				€	
0-10-231		-	6	6,95	3253560102319

## COLTELLO MULTIRUOLO – LAMA IN ACCIAIO INOX

**STANLEY**  
**FATMAX**

- Per utilizzo anche in acqua salata. Lama in acciaio inox 2,5 mm. Lunghezza lama cm. 9,2.



STANLEY				€	
0-10-232		-	6	7,80	3253560102326

## COLTELLO LAMA A SCAPELLO

**STANLEY**  
**FATMAX**

- Lama al carbonio 3 mm. Lunghezza lama cm. 7,3.



STANLEY				€	
0-10-233		-	6	7,80	3253560102333

## COLTELLO PER ELETTRICISTI

**STANLEY**  
**FATMAX**

- 2 lame: la prima più lunga per primo taglio; la seconda ideale per spelare cavi. Lama al carbonio 1,5 mm. Lunghezza lama cm. 3,5.



STANLEY				€	
0-10-234		-	6	6,95	3253560102340

# SEGHE

## IMPUGNATURA FATMAX® INSTANTCHANGE™ PER SEGACCIO

**STANLEY**  
**FATMAX**

- Impugnatura tri-material (alluminio, Abs e gomma morbida). E' possibile abbinare una lama delle seguenti per ottenere il segaccio su misura per il tipo di lavoro da realizzare. Doppio sistema di chiusura per la massima sicurezza d'uso.



STANLEY				€	
0-20-104		X	4	16,00	3253560201043

## LAMA FATMAX® 500 MM. BLADE ARMOR™ PER SEGACCIO

**STANLEY**  
**FATMAX**

- Per uso intenso. Dentatura a 3 angoli di taglio, il 50% più veloce delle lame tradizionali. Rivestimento della lama con la pellicola Blade Armor™.



STANLEY	Denti/poll	Lunghezza (mm)			€	
0-20-201	7	500x1	X	8	17,45	3253560202019

## LAMA FATMAX® 450 MM. BLADE ARMOR PER SEGACCIO

**STANLEY**  
**FATMAX**

- Taglio fine. Dentatura a 3 angoli di taglio, il 50% più veloce delle lame tradizionali. Rivestimento della lama con la pellicola Blade Armor™.



STANLEY	Denti/poll	Lunghezza (mm)			€	
0-20-204	11	450x1	X	8	16,10	3253560202040

## LAMA FATMAX® 550 MM. BLADE ARMOR PER SEGACCIO

**STANLEY**  
**FATMAX**

- Speciale per il taglio di lastre di gesso rivestito. Dentatura a 3 angoli di taglio, il 50% più veloce delle lame tradizionali. Rivestimento della lama con pellicola Blade Armor™.



STANLEY	Denti/poll	Lunghezza (mm)			€	
0-20-205	7	550x1	X	8	19,95	3253560202057

## KIT IMPUGNATURA + LAMA FATMAX® INSTANTCHANGE™ 500 MM.



**STANLEY**  
**FATMAX**

- Rivestimento della lama con la pellicola Blade Armor™. Il kit comprende 1 impugnatura, 1 lama 500 mm. x 1 mm, 1 fodero.

STANLEY	Denti/poll	Lunghezza (mm)			€	
0-20-255	7	500x1	X	4	47,80	3253560202552

## KIT IMPUGNATURA + LAME FATMAX® INSTANTCHANGE™ 450 E 500 MM.



**STANLEY**  
**FATMAX**

- Il kit comprende 1 impugnatura, 2 lame a taglio fine 450 e 500 mm, 1 fodero.

STANLEY	Denti/poll	Lunghezza (mm)			€	
0-20-236	11	450-500	X	4	46,85	3253560202361

## KIT IMPUGNATURA + LAMA FATMAX® INSTANTCHANGE™ 450 MM.



**STANLEY**  
**FATMAX**

- Rivestimento della lama con la pellicola Blade Armor™. Il kit comprende 1 impugnatura, 1 lama a taglio fine 450 mm. x 1 mm, 1 fodero.

STANLEY	Denti/poll	Lunghezza (mm)			€	
0-20-256	11	450x1	X	4	47,80	3253560202569

## KIT IMPUGNATURA + LAMA FATMAX® INSTANTCHANGE™ 550 MM.



**STANLEY**  
**FATMAX**

- Rivestimento della lama con la pellicola Blade Armor™. Il kit comprende 1 impugnatura, 1 lama per il taglio di lastre di gesso rivestito 550 mm. x 1 mm, 1 fodero.

STANLEY	Denti/poll	Lunghezza (mm)			€	
0-20-257	7	550x1	X	4	48,80	3253560202576



## SEGACCIO FATMAX® APPLIFLON

**STANLEY**  
**FATMAX**

- Uso intenso. Dentatura speciale con taglio in andata e ritorno. Lama a spessore maggiorato, con rivestimento in Appliflon (riduce l'attrito e migliora l'efficienza di taglio). Impugnatura ergonomica "bi-material" con inserti in gomma morbida.
- In espositore da banco.



STANLEY	Denti/poll	Lunghezza (mm)			€	
2-20-528	7	380	-	6	<b>25,35</b>	3253562205285
2-20-529	7	500	-	6	<b>28,05</b>	3253562205292
2-20-530	7	550	-	6	<b>29,90</b>	3253562205308

## SEGA FATMAX®

**STANLEY**  
**FATMAX**

- Impugnatura ergonomica "bi-material" con inserti in gomma morbida. Predisposizione per tagli a 45° e 90°.
- Lama avvitata all'impugnatura a spessore maggiorato, con rivestimento in Appliflon (riduce l'attrito e migliora l'efficienza di taglio). Dentatura fine, specifica per il taglio di laminati.

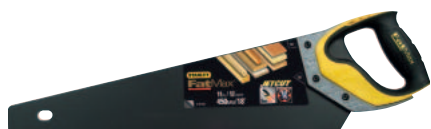

STANLEY	Denti/poll	Lunghezza (mm)			€	
2-20-533	11	450	-	6	<b>34,50</b>	3253562205339

## SEGACCIO FATMAX®

**STANLEY**  
**FATMAX**

- Per il taglio di lastre di gesso rivestito. Impugnatura ergonomica "bi-material" con inserti in gomma morbida. Predisposizione per tagli a 45° e 90°. Lama avvitata all'impugnatura a spessore maggiorato, con rivestimento in Appliflon (riduce l'attrito e migliora l'efficienza di taglio).



STANLEY	Denti/poll	Lunghezza (mm)			€	
2-20-534	7	550	-	4	<b>36,80</b>	3253562205346

## SEGACCIO JET CUT "BI-MATERIAL"

**STANLEY**

- Dentatura speciale con taglio in andata e ritorno.
- Impugnatura ergonomica "bi-material" con inserti in gomma morbida.
- Manico saldato ad ultrasuoni.
- Affilatura Hard Point.



STANLEY	Denti/poll	Lunghezza (mm)			€	
2-15-281	7	380	-	6	<b>24,00</b>	3253562152817
2-15-283	7	450	-	6	<b>25,15</b>	3253562152831
2-15-288	7	500	-	6	<b>26,10</b>	3253562152886
2-15-289	7	550	-	6	<b>27,15</b>	3253562152893

## SEGACCIO JET CUT FINE "BI-MATERIAL"

### STANLEY

- Dentatura speciale con taglio in andata e ritorno. Impugnatura ergonomica "bi-material" in Abs e Santoprene con inserti in gomma morbida. Affilatura Hard Point.



STANLEY	Denti/poll	Lunghezza (mm)			€	
2-15-594	11	380	-	6	24,45	3253562155948
2-15-595	11	450	-	6	25,05	3253562155955
2-15-599	11	500	-	6	26,10	3253562155993
2-15-244	11	550	-	6	27,15	3253562152442

## SEGACCIO JET CUT DYNAGRIP "APPLIFLON"

### STANLEY

- Lama rivestita in Appliflon, che garantisce basso attrito per un taglio più facile e riduce la possibilità di corrosione.



STANLEY	Denti/poll	Lunghezza (mm)			€	
2-20-037	7	550	-	6	25,45	3253562200372

## SEGACCIO

### STANLEY

- Manico "bi-material" elettrosaldato.
- Lama in acciaio speciale.
- Affilatura a doppio bisello riaffilabile.



STANLEY	Denti/poll	Lunghezza (mm)			€	
1-20-002	12	380	-	6	12,70	3253561200021
1-20-003	9	450	-	6	13,60	3253561200038
1-20-008	7	500	-	6	13,95	3253561200083
1-20-009	7	550	-	6	15,50	3253561200090

## SEGACCIO STANLEY BASIC

### STANLEY

- Qualità e convenienza. Lama a taglio medio (8 denti/poll) o fine (11 denti/poll) in acciaio pulito - ottima capacità di taglio e antiruggine. Dentatura temprata a 3 angoli di taglio - sforzo ridotto. Impugnatura ergonomica bi-material - ottimo controllo e comfort. Fissaggio dell'impugnatura alla lama con 3 viti.



STANLEY	Denti/poll	Lunghezza (mm)			€	
1-20-084	8	380	-	6	9,20	3253561200847
1-20-086	8	450	-	6	10,00	3253561200861
1-20-087	8	500	-	6	10,30	3253561200878
1-20-088	8	550	-	6	11,00	3253561200885
1-20-089	11	380	-	6	9,20	3253561200892
1-20-093	11	450	-	6	10,00	3253561200939
1-20-094	11	500	-	6	11,00	3253561200946
1-20-096	11	550	-	6	11,50	3253561200960

## SEGACCIO STANLEY

### STANLEY

- Lama temprata ad induzione per maggior robustezza e durata.
- Impugnatura bi-material con gomma morbida per maggior comfort d'uso in caso di utilizzo prolungato e con guanti.
- Impugnatura con impronta di direzione.



STANLEY	Denti/poll	Lunghezza (mm)			€	
1-20-119	7	380	-	6	<b>6,80</b>	3253561200984
1-20-090	7	500	-	10	<b>7,60</b>	3253561200908
1-20-091	7	550	-	10	<b>8,10</b>	3253561200915

## SEGACCIO STANLEY

### STANLEY

- Come modello precedente. Lama a taglio fine.



STANLEY	Denti/poll	Lunghezza (mm)			€	
1-20-101	11	500	-	10	<b>7,90</b>	3253561201011
1-20-095	11	550	-	10	<b>8,50</b>	3253561200953

## SEGACCIO PER CALCESTRUZZO FATMAX®

### STANLEY

- Affilatura Hard Point.



STANLEY	Denti/poll	Lunghezza (mm)			€	
1-15-441	1,2"	650	-	4	<b>35,35</b>	3253561154416

## SEGACCIO PER CALCESTRUZZO CELLULARE

### STANLEY

- Impugnatura in legno. Dentatura al carburo di tungsteno di alta qualità.



STANLEY	Denti/poll	Lunghezza (mm)			€	
1-15-755	1	750	-	1	<b>90,20</b>	3253561157554

## SEGA A DORSO FATMAX®

**STANLEY**  
**FATMAX**



- Impugnatura ergonomica in Abs bi-material con predisposizione per tagli a 45° e 90°. Lama avvitata all'impugnatura con proteggilama superiore, che rinforza ulteriormente la lama durante il taglio. Dentatura a 3 angoli di taglio, per tagli in andata e ritorno.

STANLEY	Denti/poll	Lunghezza (mm)	Descrizione			€	
2-17-199	11	300		X	4	17,80	3253562171993
2-17-201	11	350		X	4	20,50	3253562172013
2-17-202	13	350	Hard point	X	4	21,10	3253562172020

## SEGA PER PANNELLI FATMAX®

**STANLEY**  
**FATMAX**



- Impugnatura ergonomica in Abs bi-material con predisposizione per tagli a 45° e 90°. Lama avvitata all'impugnatura. Dentatura sull'estremità ricurva della lama, per facilitare l'inizio del taglio.

STANLEY	Denti/poll	Lunghezza (mm)	Descrizione			€	
2-17-204	13	300	Hard point	X	4	18,80	3253562172044

## SEGA A FORETTO FATMAX®

**STANLEY**  
**FATMAX**



- Impugnatura ergonomica in Abs bi-material. Lama a taglio fine avvitata all'impugnatura.

STANLEY	Denti/poll	Lunghezza (mm)	Descrizione			€	
2-17-205	9	300	Hard point	X	4	15,60	3253562172051

## SEGA PER PANNELLI IN PVC FATMAX®

**STANLEY**  
**FATMAX**



- Impugnatura ergonomica in Abs bi-material. Lama a doppio bisello con spessore 1 mm avvitata all'impugnatura ed estremità a 30° e 60° per facilitare il taglio in luoghi ristretti.

STANLEY	Denti/poll	Lunghezza (mm)	Descrizione			€	
2-17-206	11	300	Hard point	X	4	21,50	3253562172068



## SEGA A DORSO JET CUT

**STANLEY**

- Taglio fine, veloce e levigato.
- Per tagli di precisione e laminati plastici.
- Affilatura Hard Point.



STANLEY	Denti/poll	Lunghezza (mm)			€	
1-15-219	11	350	-	4	31,00	3253561152191

## SEGA A FORETTO

**STANLEY**

- Impugnatura protetta.
- Per tagli difficili e curvi.
- Affilatura Hard Point.



STANLEY	Denti/poll	Lunghezza (mm)			€	
1-15-511	9	300	-	4	22,25	3253561155116

## SEGA PER PANNELLI

**STANLEY**

- Manico in mat.sintetico.
- Affilatura Hard Point.



STANLEY	Denti/poll	Lunghezza (mm)			€	
1-15-215	13	320	-	4	21,00	3253561152153

## SEGA A PETTINE

**STANLEY**

- Manico in legno.



STANLEY	Lunghezza (mm)	Altezza taglio (mm)			€	
1-15-140	250	55	-	4	14,20	3253561151408

## SEGA A PETTINE FATMAX®

**STANLEY**  
**FATMAX**

- Impugnatura a gomito, girevole, in materiale sintetico "bi-material".



STANLEY	Lunghezza (mm)	Altezza taglio (mm)			€	
0-15-252	250	55	-	8	19,00	3253560152529

## SEGHETTO MULTIUSO A SERRAMANICO

**STANLEY**

- Corpo in ABS.
- Lama universale per legno e mat.plastiche.



STANLEY	Denti/poll	Lunghezza (mm)			€	
0-15-333	10	150	-	6	14,30	3253560153335

## SEGHETTO MULTIUSO

**STANLEY**

- Fornito con 3 lame: universale, a foretto, per metallo.



STANLEY				€	
0-20-092		X	2	16,10	3253560200923

## SEGHETTO PER TRAFORO FATMAX®

**STANLEY**  
**FATMAX**

- Telaio in acciaio al cromo vanadio, impugnatura bi-material. Sistema "easylock" tendilama. Fornito con 4 lame per legno mm. 165.

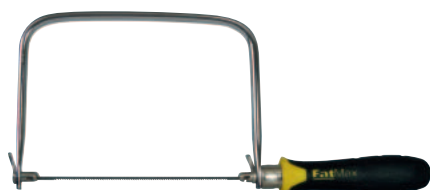

STANLEY	Lunghezza (mm)	Descrizione			€	
0-15-106	160	Altezza 160 mm. - Lama 150 mm.	X	6	13,10	3253560151065
0-15-061	160	Conf. 4 lame ricambio	X	10	4,48	3253560150617

## FILO AL CARBURO DI TUNGSTENO

### STANLEY

- Per seghetti.
- Per acciaio temperato, ceramica, mattoni, piastrelle.



STANLEY	Lunghezza (mm)			€	
0-15-402	300	X	12	<b>8,95</b>	3253560154028

## SEGHETTO PER TRAFORO

### STANLEY

- Arco lungo, per tagli profondi.
- Lama a taglio fine - 18 denti/poll - ideale per lavorare sia su legno che su plastica.
- Adatto anche per realizzare tagli curvi.



STANLEY	Lunghezza (mm)	Descrizione			€	
STHT0-20128	110	Seghetto per traforo	X	4	<b>14,95</b>	3253560201289
STHT0-20129	110	Conf.12 lame ricambio	X	12	<b>9,60</b>	3253560201296

## SEGHETTO JET CUT PER POTATURA

### STANLEY

- Taglio veloce e preciso in trazione e spinta.
- Impugnatura in legno.
- Affilatura Hard Point.



STANLEY	Denti/poll	Lunghezza (mm)			€	
1-15-259	7	350	-	4	<b>28,50</b>	3253561152597

## SEGHE AD ARCO PER GIARDINAGGIO - TELAIO LEGGERO

### STANLEY

- Telaio tubolare in acciaio. Nuova forma dell'arco, per aumentarne la capacità d'uso.
- Dentatura a castello.



STANLEY	Lunghezza (mm)			€	
1-15-379	530	-	12	<b>10,30</b>	3253561153792
1-15-368	610	-	12	<b>11,10</b>	3253561153686
1-15-403	750	-	12	<b>11,90</b>	3253561154034

## SEGHE AD ARCO PER GIARDINAGGIO

- STANLEY** • Telaio tubolare in acciaio. Impugnatura comfort con paramano. Veloce cambio della lama. Dentatura a castello.



STANLEY	Lunghezza (mm)			€	
1-15-449	530	-	5	20,05	3253561154492
1-15-453	750	-	5	25,50	3253561154539

## MINI ARCHETTO

- STANLEY** • Polivalente per legno e metallo. Dotato di lama con dentatura a castello + lama per metallo.



STANLEY	Lunghezza (mm)	Descrizione			€	
1-20-447	300	Mini archetto	-	6	12,60	3253561204470
1-20-437	300	Lama a castello per legno verde	-	10	2,93	3253561204371

## SEGHE AD ARCO PER CARPENTIERI

- STANLEY** • Telaio tubolare in acciaio. Impugnatura comfort con paramano. Veloce cambio della lama. Dentatura isoscele.



STANLEY	Lunghezza (mm)			€	
1-15-529	530	-	5	20,80	3253561155291
1-15-533	750	-	5	24,40	3253561155338

## LAME PER SEGHE AD ARCO

- STANLEY** • Denti temperati Hard Point. Affilatura di precisione. Dentatura isoscele.





STANLEY	Lunghezza (mm)			€	
1-15-382	530	-	10	5,00	3253561153822
1-15-385	610	-	10	5,50	3253561153853
1-15-388	750	-	10	6,50	3253561153884



## LAME PER SEGHE AD ARCO

- STANLEY**
- Denti temperati Hard Point. Affilatura di precisione. Dentatura a castello.

STANLEY	Lunghezza (mm)			€	
1-15-439	530	-	10	5,00	3253561154393
1-15-446	610	-	10	5,50	3253561154461
1-15-448	750	-	10	6,50	3253561154485



## ASCIA STEELMASTER



- STANLEY**
- Forgiata e temperata. Manico tubolare in acciaio cromato.
  - Impugnatura in gomma antiscivolo.

STANLEY	Lunghezza (mm)	Peso Testa (gr)			€	
1-51-030	40	800	-	6	28,35	3253561510304



## TAGLIACORNICI DYNAGRIP

- STANLEY**
- Struttura in alluminio e acciaio.
  - 7 diversi angoli di taglio.
  - Sega con impugnatura ergonomica bi-material.
  - Regolazione della profondità di taglio.
  - Sistema brevettato di bloccaggio del legno.
  - Lama indurita a induzione.

STANLEY	Descrizione			€	
1-20-800	Tagliacornici + sega 560 mm.	-	2	72,30	3253561208003
1-20-809	Lama ricambio	-	1	6,95	3253561208096



## TAGLIACORNICI IN ABS BASIC

- STANLEY**
- Angolazione di taglio 45° - 90° - 22,5°.
  - Base con alloggiamento porta sega a dorso.

STANLEY	Lunghezza (mm)	Capacità taglio (mm)			€	
1-19-212	229	58x95	-	8	10,40	3253561192128

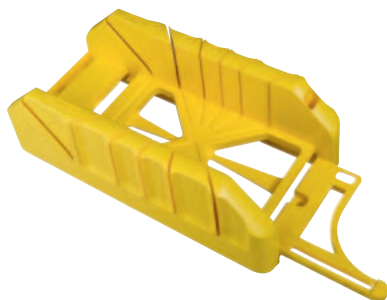

## TAGLIACORNICI IN ABS

### STANLEY



- Base a nido d'ape per inserire gli spinotti di bloccaggio del pezzo da lavorare.
- Angolazione di taglio 45° - 90° - 22,5°
- Base antiscivolo con fori per ancoraggio alla base di lavoro.

STANLEY	Lunghezza (mm)	Capacità taglio (mm)			€	
1-20-112	310	78x120	-	6	16,85	3253561201127

## TAGLIACORNICI IN ABS CON SEGA

### STANLEY



- Come modello precedente, con sega a dorso mm. 350

STANLEY	Lunghezza (mm)			€	
1-20-600	300	-	6	30,95	3253561206009

## TAGLIACORNICI IN ABS CON SEGA BASIC

### STANLEY



- Nuovo sistema brevettato per contenere segacci da 300 e 350 mm, con meccanismo di estrazione molto semplice e veloce.
- Angolazione di taglio 45°, 90° e 22,5°.
- Base antiscivolo con fori per ancoraggio alla base di lavoro.
- Con sega a dorso mm.350 e portamatite.

STANLEY	Lunghezza (mm)			€	
1-19-800	350	-	8	22,25	3253561198007

## TAGLIACORNICI IN LEGNO

### STANLEY



STANLEY	Lunghezza (mm)	Capacità taglio (mm)			€	
1-19-190	250	40x62	-	2	16,50	3253561191909
1-19-191	300	40x65	-	2	16,80	3253561191916
1-19-192	350	40x76	-	2	16,90	3253561191923

## TAGLIACORNICI IN LEGNO LARGO

**STANLEY**

STANLEY	Lunghezza (mm)	Capacità taglio (mm)			€	
1-19-194	350	40x122	-	2	27,80	3253561191947



# PIALLE E PIALLETTI

## PIALLA STANLEY



### STANLEY

- Modello professionale. Corpo in acciaio, viti di regolazione in ottone. Impugnatura e pomolo in ciliegio. Completamente regolabile. Base rettificata. Ferro in acciaio a spessore maggiorato (3 mm). Portalama e meccanismo di regolazione monoblocco.

STANLEY	Base (mm)	Ferro (mm)			€	
1-12-136	250	50	-	1	115,50	3253561121364

## PIALLA MULTIUSO A LAME INTERCambiabili



### STANLEY

- Modello professionale, per lavori di finitura e sgrossatura. Corpo in acciaio, viti di regolazione in ottone. Impugnatura e pomolo in ciliegio. Completamente regolabile. Base rettificata. Ferro in acciaio a spessore maggiorato (4,7 mm). Portalama e meccanismo di regolazione monoblocco.

STANLEY	Base (mm)	Ferro (mm)			€	
1-12-137	355	50	-	1	127,30	3253561121371

## PIALLA BAILEY



### STANLEY

- Corpo in ghisa.
- Completamente regolabile.
- Base rettificata.

STANLEY	Base (mm)	Ferro (mm)			€	
1-12-003	240	44	X	1	91,15	5000366120034
1-12-004	250	50	X	1	93,50	5000366120041



Il marchio FSC identifica i prodotti contenenti legno proveniente da foreste gestite in maniera corretta e responsabile secondo rigorosi standard ambientali, sociali ed economici.



## PIALLA BAILEY

### STANLEY

- Corpo in ghisa.
- Completamente regolabile.
- Base rettificata.



STANLEY	Base (mm)	Ferro (mm)			€	
1-12-005	355	50	X	1	116,10	5000366120058



## PIALLA BAILEY

### STANLEY

- Corpo in ghisa.
- Completamente regolabile.
- Base rettificata.



STANLEY	Base (mm)	Ferro (mm)			€	
1-12-006	455	60	-	1	148,10	3253561120060



## PIALLA BAILEY

### STANLEY

- Corpo in ghisa.
- Completamente regolabile.
- Base rettificata.



STANLEY	Base (mm)	Ferro (mm)			€	
1-12-007	560	60	-	1	167,70	3253561120077



## PIALLA HANDYMAN

### STANLEY

- Corpo in ghisa.
- Regolazione profondità di taglio, posizionamento laterale, gola.
- Base rettificata.

STANLEY	Base (mm)	Ferro (mm)			€	
1-12-203	240	44	X	1	74,00	5000366122038
1-12-204	250	50	X	1	78,90	5000366122045
1-12-205	355	50	X	1	90,50	5000366122052



## PIALLA MULTIUSO A LAME INTERCAMBIABILI

### STANLEY

- Per lavori di finitura e sgrossatura.
- Regolazione profondità di taglio ed allineamento laterale.
- Fornita con 6 ferri assortiti (di cui 5 a scomparsa nel manico).



STANLEY	Base (mm)	Ferro (mm)			€	
1-12-100	260	50	X	1	86,75	5000366121000

## PIALLA IN GHISA "SB3" E "SB4"

### STANLEY

- Regolazione profondità ed allineamento ferro.



STANLEY	Base (mm)	Ferro (mm)			€	
1-12-033	210	44	X	1	46,75	5000366120331
1-12-034	245	50	X	1	53,10	3253561120343

## SPONDERUOLA PROFESSIONALE A BATTUTA

### STANLEY

- Corpo monoblocco, base e spalle rettificata.
- Due posizioni di taglio: standard e a smusso.
- Profondità di taglio ed allineamento laterale regolabile.



STANLEY	Base (mm)	Ferro (mm)			€	
1-12-078	254	38	-	1	96,80	3253561120787

## PIALLETTO MULTIUSO A LAME INTERCAMBIABILI

### STANLEY

- Doppia posizione di taglio: standard centrale e avanzata a smusso.
- Serbatoio a scomparsa nel manico per lame di ricambio.
- Monta lame 12-376 / 12-378 / 12-379.
- Portalama posizionabile in funzione di pialla o sponderuola.
- Fornito con 2 lame 12-378.

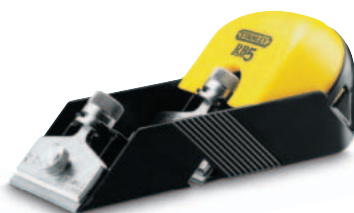

STANLEY	Base (mm)	Ferro (mm)			€	
0-12-105	150	50	X	2	22,90	3253560121051

## LAMA PER PIALLETTO

**STANLEY** • In acciaio Sheffield al cromocarbonio.



STANLEY	Larghezza (mm)	Lama	Confez			€ per confez.	
0-12-378	50	diritta	5 pz.	X	10	5,70	3253560123789

## FERRI PER PIALLE METALLO

**STANLEY** • In acciaio al cromo-carbonio temperato e rettificato.  
• Interamente riaffilabile.



STANLEY	Ferro (mm)			€	
0-12-313	50	X	6	14,95	0076174123135
0-12-315	60	X	6	16,30	3253560123154

## FERRO E CONTROFERRO PER PIALLE METALLO

**STANLEY** • Medesime caratteristiche dei precedenti.  
• Per pialla in ghisa cod. 1-12-033



STANLEY			€	
0-12-133	X	6	7,30	3253560121334

## FERRO PER PIALLETTO PER SAGOMARE

**STANLEY**



STANLEY	Ferro (mm)	Descrizione			€	
1-12-350	55	per 12-151 / 152	-	6	7,15	3253561123504

## FERRO PER PIALLETTI MM.34

**STANLEY**



STANLEY	Ferro (mm)	Descrizione			€	
0-12-202	34	per 12-102	X	6	10,30	3253560122027

## PIALLETTO IN GHISA 21°

**STANLEY**

- Regolazione della profondità di taglio e della gola per lavori di rifinitura e sgrossatura. Angolo di taglio 21°



STANLEY	Base (mm)	Ferro (mm)			€	
1-12-020	160	40	X	1	73,90	3253561120206

## PIALLETTO IN GHISA 13°

**STANLEY**

- Medesime caratteristiche del modello precedente.
- Per laminati plastici e multistrato. Angolo di taglio 13°



STANLEY	Base (mm)	Ferro (mm)			€	
1-12-060	152	34	X	1	76,05	3253561120602

## PIALLETTO IN GHISA

**STANLEY**

- Regolazione della profondità di taglio.



STANLEY	Base (mm)	Ferro (mm)			€	
1-12-220	178	40	X	1	64,45	3253561122200



## PIALLETTO IN GHISA

**STANLEY** • Base rettificata.



STANLEY	Base (mm)	Ferro (mm)			€	
1-12-116	180	40	X	1	42,80	3253561121166

## PIALLETTO IN GHISA

**STANLEY** • Base rettificata.



STANLEY	Base (mm)	Ferro (mm)			€	
1-12-102	140	34	-	1	32,95	3253561121029

## FERRO PER PIALLETTI

**STANLEY**



STANLEY	Ferro (mm)	Descrizione			€	
0-12-504	34	per 12-060	X	6	11,15	3253560125042

## FERRO PER PIALLETTI

**STANLEY**



STANLEY	Ferro (mm)	Descrizione			€	
0-12-508	40	per 12-020, 12-220, 12-138	X	6	11,00	3253560125080

## FERRO PER PIALLETTI

**STANLEY**



STANLEY	Ferro (mm)	Descrizione			€	
0-12-330	40	per 12-116	X	6	11,45	3253560123307

## FERRO PER PIALLA MULTIUSO

**STANLEY**

- Ferro ricambio per pialla multiuso 12-137



STANLEY	Ferro (mm)			€	
0-12-142	50	X	2	23,50	3253560121426

## SPONDERUOLA PER EBANISTI

**STANLEY**

- Finitura nichelata.
- Regolazione profondità di taglio e gola.



STANLEY	Base (mm)	Ferro (mm)			€	
1-12-090	114	25	-	1	143,00	3253561120909

## SPONDERUOLA PER EBANISTI

**STANLEY**

- Medesime caratteristiche del modello precedente.

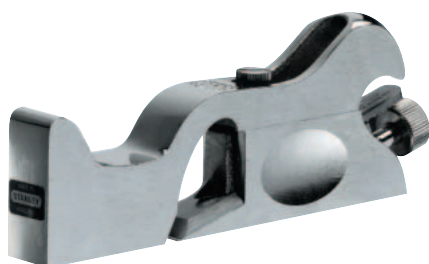

STANLEY	Base (mm)	Ferro (mm)			€	
1-12-092	140	19	-	1	157,00	3253561120923

## FERRO PER SPONDERUOLE

**STANLEY**



STANLEY	Ferro (mm)	Descrizione			€	
1-12-333	38	per 12-078	-	6	13,40	3253561123337

## PIALLETTI PER SAGOMARE

**STANLEY**

- In ghisa.
- Regolazione ferro mediante 2 viti



STANLEY	Base (mm)	Ferro			€	
1-12-151	55	Piatto	-	1	34,50	5000366121512
1-12-152	55	Concavo	-	1	34,50	5000366121529

## SET GUIDA PER AFFILATURE, PIETRA AD OLIO E OLIO

**STANLEY**

- Guida con tacche di regolazione ai 25°, 30°, 35°. Per scalpelli e ferri pialla da 3 a 60 mm di larghezza. Pietra ad olio a doppia grana per affilare ferri pialla e scalpelli.



STANLEY				€	
0-16-050		X	4	25,25	3253560160500

## AFFILATORE DIAMANTATO

**STANLEY**

- Grana grossa su un lato e fine sull'altro - permette di affilare velocemente e con precisione gli utensili da taglio.
- Pietra diamantata per ottime prestazioni. L'impugnatura facilita l'uso.



STANLEY				€	
STHT0-16144		X	4	13,30	3253560161446

## RIFILATORE PER BORDI

**STANLEY**

- Per rifilare ogni tipo di laminato e legni impiallacciati.
- La molla interna adatta automaticamente il taglio (da 12,7 a 25,4 mm). Un lato taglia dritto, l'altro può essere adattato per tagli rastremati. Inserti filettati per la regolazione del taglio.



STANLEY				€	
STHT0-16139		X	2	6,50	3253560161392



## SCALPELLI PER LEGNO FATMAX®

# STANLEY FATMAX

Lama in acciaio cromato di qualità, affilatura di precisione, riaffilabile su tutta la sua lunghezza.

Estremità levigate e angolatura di precisione.

Angolatura di taglio riaffilabile a pietra per diversi utilizzi.

GLI SCALPELLI STANLEY VENGONO AFFILATI AD UN ANGOLO DI 25° E POSSONO ESSERE UTILIZZATI PER QUALSIASI LAVORO. PER UN TAGLIO ANCORA PIÙ ACUTO, È POSSIBILE AFFILARE AD UN ANGOLO DI 30°.

ANGOLO STANDARD (25°)



ANGOLO RETTIFICATO (30°)

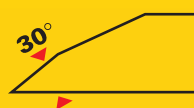

### IMPUGNATURA BI-MATERIAL

Rivestimento morbido in uretano per la massima facilità d'uso, il 50% più forte per sicurezza e durata. Impugnatura più lunga per una presa assoluta. Made in Sheffield (UK)

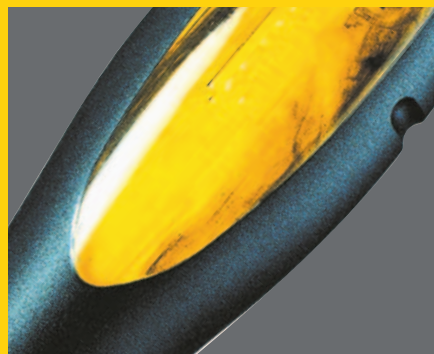

### LAMA DI QUALITÀ

Acciaio EN31 di qualità eccezionale.



### ESTREMITÀ IN ACCIAIO

Per lavorare con un martello ed aumentare la forza applicata.

### IMPUGNATURA SALDATA ALLA LAMA

Impossibile separare le due parti, per la massima sicurezza d'uso.



# SCALPELLI E SURFORM

## SCALPELLI PER LEGNO FATMAX®

**STANLEY**  
**FATMAX**

- Lama in acciaio, cromato di qualità (cuscinetti a sfere). Impugnatura morbida ergonomica il 50% più forte per sicurezza e durata. Estremità dell'impugnatura in acciaio, per lavorare con un martello ed aumentare la forza applicata. Proteggilama.



STANLEY	Misura (mm)	Lunghezza (mm)			€	
0-16-251	6	125	X	6	19,50	3253560162511
0-16-252	8	125	X	6	19,50	3253560162528
0-16-253	10	125	X	6	19,95	3253560162535
0-16-254	12	125	X	6	19,95	3253560162542
0-16-255	14	125	X	6	19,95	3253560162559
0-16-256	15	130	X	6	19,95	3253560162566
0-16-257	16	130	X	6	19,95	3253560162573
0-16-258	18	135	X	6	20,60	3253560162580
0-16-259	20	135	X	6	20,60	3253560162597
0-16-260	22	135	X	6	20,60	3253560162603
0-16-261	25	155	X	6	24,45	3253560162610
0-16-262	30	155	X	6	26,30	3253560162627
0-16-263	32	155	X	6	29,90	3253560162634
0-16-264	35	155	X	6	31,10	3253560162641
0-16-265	38	165	X	6	31,10	3253560162658
0-16-266	40	165	X	6	34,80	3253560162665
0-16-267	50	165	X	6	39,20	3253560162672

## SET 3 SCALPELLI FATMAX®

**STANLEY**  
**FATMAX**



STANLEY	Contenuto			€	
2-16-270	10, 15, 20 mm	X	1	59,20	3253562162700

## SET 5 SCALPELLI FATMAX®

**STANLEY**  
**FATMAX**



STANLEY	Contenuto			€	
2-16-271	6, 10, 15, 20, 25 mm	X	1	89,00	3253562162717

## SCALPELLO MULTIUSO FATMAX®

**STANLEY**  
**FATMAX**

- Lama lunga indurita e temperata in acciaio cromato al carbonio. Anima in acciaio. Impugnatura bi-material con estremità in acciaio per lavorare con un martello.
- Nuovo lato di taglio addizionale per lavori di demolizione.
- Utilizzabile anche come pialletto.



STANLEY	Misura (mm)	Lunghezza (mm)			€	
FMHT0-16067	25	116	X	4	19,50	3253560160678

## SCALPELLI PER LEGNO DYNAGRIP

**STANLEY**

- Lama in acciaio forgiato temperato a caldo su tutta la lunghezza.
- Superfici rettificate - lama completamente riaffilabile.
- Impugnatura "bi-material" in mat.sintetico rigido e polipropilene morbido con estremità in acciaio, per lavorare con un martello ed aumentare la forza applicata.



STANLEY	Misura (mm)	Lunghezza (mm)			€	
0-16-870	6	125	X	6	15,10	3253560168704
0-16-871	8	125	X	6	15,10	3253560168711
0-16-872	10	125	X	6	16,00	3253560168728
0-16-873	12	125	X	6	16,00	3253560168735
0-16-874	14	131	X	6	16,00	3253560168742
0-16-875	15	131	X	6	17,25	3253560168759
0-16-876	16	131	X	6	17,25	3253560168766
0-16-877	18	141	X	6	17,75	3253560168773
0-16-878	20	141	X	6	17,75	3253560168780
0-16-879	22	141	X	6	17,75	3253560168797
0-16-880	25	143	X	6	20,57	3253560168803
0-16-881	32	159	X	6	27,25	3253560168810
0-16-882	38	159	X	6	28,70	3253560168827

## SET 3 SCALPELLI DYNAGRIP

**STANLEY**



STANLEY	Contenuto			€	
2-16-883	12, 18, 25 mm	X	1	54,30	3253562168832

## SET 5 SCALPELLI DYNAGRIP

**STANLEY**



STANLEY	Contenuto			€	
2-16-885	6, 12, 18, 25, 32 mm	X	1	96,90	3253562168856

## SCALPELLI SERIE 5002

**STANLEY**

- Lama in acciaio ad alto tenore di carbonio.
- Impugnatura in polipropilene di lunga durata.



STANLEY	Misura (mm)	Lunghezza (mm)			€	
0-16-535	6	95	X	6	10,15	3253560165352
0-16-537	8	115	X	6	10,15	3253560165376
0-16-539	10	120	X	6	10,70	3253560165390
0-16-540	12	95	X	6	10,70	3253560165406
0-16-542	14	100	X	6	12,05	3253560165420
0-16-547	16	95	X	6	12,45	3253560165475
0-16-545	18	110	X	6	12,05	3253560165451
0-16-548	20	110	X	6	12,45	3253560165482
0-16-549	22	115	X	6	13,00	3253560165499
0-16-551	25	105	X	6	14,00	3253560165512
0-16-554	32	120	X	6	18,30	3253560165543
0-16-558	38	120	X	6	19,50	3253560165581



## SET 3 SCALPELLI SERIE 5002

STANLEY



STANLEY	Contenuto			€	
0-16-128	12, 18, 25 mm	X	6	35,85	3253560161286

## SET 4 SCALPELLI SERIE 5002

STANLEY



STANLEY	Contenuto			€	
0-16-129	6, 12, 18, 25 mm	X	2	47,15	3253560161293

## SCALPELLI MANICO IN LEGNO VERNICIATO

STANLEY

- Lama in acciaio forgiato e temperato.
- Superfici rettificate.



STANLEY	Misura (mm)	Lunghezza (mm)			€	
2-16-382	6	125	X	5	18,60	3253562163820
2-16-383	8	132	X	5	18,60	3253562163837
2-16-384	10	132	X	5	19,60	3253562163844
2-16-385	12	132	X	5	19,60	3253562163851
2-16-386	14	140	X	5	19,60	3253562163868
2-16-388	16	140	X	5	20,80	3253562163882
2-16-389	18	150	X	5	20,80	3253562163899
2-16-390	20	150	X	5	21,30	3253562163905
2-16-391	22	150	X	5	21,30	3253562163912
2-16-392	25	160	X	5	25,45	3253562163929
2-16-393	28	160	X	5	26,90	3253562163936
2-16-394	30	160	X	5	27,85	3253562163943
2-16-395	35	170	X	5	30,25	3253562163950
2-16-396	40	170	X	5	32,75	3253562163967

## SGORBIE MANICO IN FAGGIO

**STANLEY** • Lama in acciaio mezza cava.



STANLEY	Misura (mm)			€	
2-16-947	6	X	2	30,75	3253562169471
2-16-948	8	X	2	30,75	3253562169488
2-16-949	10	X	2	32,00	3253562169495
2-16-950	12	X	2	32,00	3253562169501
2-16-951	15	X	2	33,05	3253562169518
2-16-953	20	X	2	36,30	3253562169532
2-16-954	25	X	2	37,60	3253562169549

## PIALLA-LIMA COMBINATA SURFORM

**STANLEY** • Manico regolabile che la trasforma in pialla o lima.  
• Corpo in metallo.



STANLEY	Lunghezza (mm)			€	
5-21-122	310	X	2	25,15	3253565211221

## PIALLA METALLICA SURFORM

**STANLEY** • Per lavori di sgrossatura e levigatura.  
• Corpo in metallo.



STANLEY	Lunghezza (mm)			€	
5-21-296	315	X	2	24,90	3253565212969

## LIMA STANDARD SURFORM

**STANLEY** • Per tutti gli usi su ogni materiale.  
• Corpo in metallo.



STANLEY	Lunghezza (mm)			€	
5-21-295	440	X	2	24,00	3253565212952

## LIMA TONDA SURFORM

**STANLEY**

- Impugnatura anatomica.
- Appoggiadito all'estremità della lama.



STANLEY	Lunghezza (mm)			€	
5-21-297	365	X	2	<b>23,90</b>	3253565212976

## PIALLETTO METALLICO SURFORM

**STANLEY**

- Per lavori in spazi ristretti.
- Corpo in metallo.



STANLEY	Lunghezza (mm)			€	
5-21-399	155	X	2	<b>16,10</b>	3253565213997

## PIALLA SURFORM

**STANLEY**

- Per lavori di sgrossatura e levigatura.
- Corpo in materiale sintetico.



STANLEY	Lunghezza (mm)			€	
5-21-103	270	X	6	<b>15,30</b>	3253565211030

## LIMA RASPA SURFORM

**STANLEY**

- Per limare con lama a spingere, per sgrossare con lama a tirare.
- Corpo in materiale sintetico.



STANLEY	Lunghezza (mm)			€	
5-21-102	300	X	6	<b>12,50</b>	3253565211023

## PIALLETTO SURFORM

**STANLEY**

- Per lavori in spazi ristretti.
- Corpo in materiale sintetico.



STANLEY	Lunghezza (mm)			€	
5-21-104	155	X	6	11,20	3253565211047

## RASCHIETTO SURFORM

**STANLEY**

- Per scrostare, levare ruggine, ecc.
- Corpo in materiale sintetico.



STANLEY	Lunghezza (mm)			€	
5-21-115	185	X	6	6,65	3253565211153

## LAMA RICAMBIO SURFORM

**STANLEY**

- Standard per pialle, pialla-lima, lima.

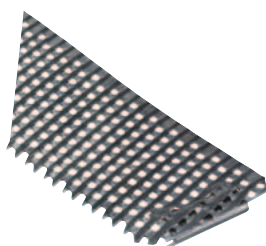

STANLEY	Lunghezza (mm)	Larghezza(mm)			€	
5-21-293	250	42	X	12	6,65	3253565212938

## LAMA RICAMBIO SURFORM

**STANLEY**

STANLEY	Lunghezza (mm)	Descrizione			€	
5-21-393	250	taglio fine per pialle, pialla-lima, lima	X	12	7,05	3253565213935
5-21-398	140	standard per pialletti e lima raspa	X	12	5,50	3253565213980

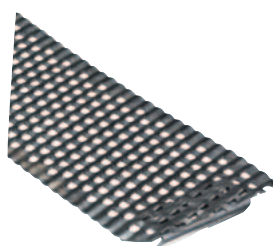



## LAMA RICAMBIO SURFORM

**STANLEY** • Per sgrossare. Per pialle, pialla-lima, lima.



STANLEY	Lunghezza (mm)	Larghezza(mm)			€	
5-21-299	250	39	X	12	8,10	3253565212990

## LAMA RICAMBIO SURFORM

**STANLEY** • Per metalli e laminati. Per pialle, pialla-lima, lima.



STANLEY	Lunghezza (mm)	Larghezza(mm)			€	
5-21-508	250	42	X	12	8,75	3253565215083

## LAMA RICAMBIO SURFORM

**STANLEY** • Per lima tonda.



STANLEY	Lunghezza (mm)	Larghezza(mm)			€	
5-21-291	250	15	X	6	9,45	3253565212914

## LAMA RICAMBIO SURFORM

**STANLEY** • Per raschietto.

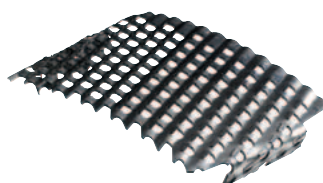

STANLEY	Lunghezza (mm)	Larghezza(mm)			€	
5-21-515	63	42	X	12	4,05	3253565215151

## GIRABECCHINO A CRICCHETTO







**STANLEY**

- Mandrino autocentrante a 4 griffe.
- Pomolo di appoggio e manico in ABS.
- Finitura nichelata.

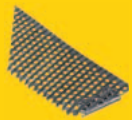
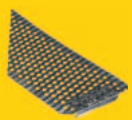

STANLEY	Lunghezza (mm)			€	
1-02-715	250	-	2	80,00	3253561027154

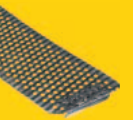
## TABELLA DI COMPATIBILITA' SURFORM E LAME

MATERIALE	21-293 Lama standard 	21-393 Lama taglio fine 	21-299 Lama semitonda 	21-508 Lama per metalli e laminati plastici 	21-191 Lama per lima tonda 	21-398 Lama standard 	21-515 Lama per raschietto 
Legno duro	●	●	●		●	●	●
Legno tenero	●	●	●		●	●	●
Legno - spigoli		●				●	
Cartone	●		●		●		●
Compensato	●		●		●		●
Ceppi	●		●		●		●
PVC	●	●	●		●	●	●
Gomma	●		●		●		●
Stucco	●	●	●		●	●	●
Thermalite	●		●		●		●
Gesso	●		●		●		●
Fiberglass	●		●	●	●		●
Ottone		●		●		●	
Piombo		●		●		●	●
Alluminio		●		●		●	
Rame		●		●		●	
Acciaio dolce				●			
Laminati plastici				●			●
Stucchi plastici			●	●		●	●
Nylon	●		●		●		●
Linoleum	●		●		●		●
Ceramica		●				●	
Adatto a:		21-122 Piatta-lima combinata 21-296 Piatta metallica 21-295 Lima Standard 21-103 Piatta			21-297 Lima tonda	21-399 Pialletto metallico 21-102 Lima raspa 21-104 Pialletto	21-115 Raschietto

## FATMAX®

Gamma composta da oltre 120 referenze, complessivamente nella versione blister ed industriale. 19 set con diversi assortimenti, da 2 a 12 pezzi.



STANDARD

STRUMENTISTI /  
ELETTRICISTI

PHILLIPS

POZIDRIV

TORX  
TAMPER



1. Impugnatura morbida antiscivolo e zigrinata – grande presa e sforzo ridotto
2. Lama in acciaio al cromo vanadio di ottima qualità – grande serraggio e massima resistenza.
3. Grande impugnatura per comfort e controllo ottimali
4. Estremità inferiore dell'impugnatura conformata per la massima efficienza di rotazione
5. Estremità tonda e morbida – massimo comfort d'uso
6. Il colore dell'estremità indica il tipo di punta – scelta rapida del giravite da utilizzare
7. Codice e tipo di punta
8. Punta sabbiata – massima presa sulla vite.





# GIRAVITI E INSERTI

## GIRAVITI FATMAX® - LAMA STANDARD

**STANLEY**  
**FATMAX**

- Altamente professionali. Lama in acciaio al cromo vanadio di ottima qualità per un grande serraggio e massima resistenza. Grande impugnatura morbida antiscivolo e zigrinata saldata alla lama. Estremità tonda e morbida per il massimo comfort d'uso. Il colore dell'estremità identifica il tipo di punta.



STANLEY	Lama (mm)			€	
1-65-477	2,5 x 50	-	6	3,53	3253561654770
0-65-478	2,5 x 75	X	6	3,69	3253560654788
1-65-478	2,5 x 75	-	6	3,58	3253561654787
0-65-479	3 x 75	X	6	3,90	3253560654795
1-65-479	3 x 75	-	6	3,69	3253561654794
1-65-480	3 x 100	-	6	3,79	3253561654800
0-65-016	4 x 100	X	6	4,26	3253560650162
1-65-016	4 x 100	-	6	4,05	3253561650161
0-65-481	4 x 125	X	6	4,52	3253560654818
1-65-481	4 x 125	-	6	4,31	3253561654817
0-65-098	5,5 x 100	X	6	4,52	3253560650988
1-65-098	5,5 x 100	-	6	4,31	3253561650987
0-65-482	5,5 x 125	X	6	4,83	3253560654825
1-65-482	5,5 x 125	-	6	4,68	3253561654824
0-65-483	5,5 x 150	X	6	4,94	3253560654832
1-65-483	5,5 x 150	-	6	4,68	3253561654831
0-65-141	6,5 x 150	X	6	5,80	3253560651411
1-65-141	6,5 x 150	-	6	5,65	3253561651410
0-65-137	8 x 150	X	6	6,15	3253560651374
1-65-137	8 x 150	-	6	5,90	3253561651373
0-65-138	8 x 175	X	6	7,15	3253560651381
1-65-138	8 x 175	-	6	6,95	3253561651380
0-65-139	10 x 200	X	6	8,45	3253560651398
1-65-139	10 x 200	-	6	8,20	3253561651397
0-65-143	12 x 250	X	6	10,85	3253560651435
1-65-143	12 x 250	-	6	10,65	3253561651434

## GIRAVITI FATMAX® - LAMA STRUMENTISTI/ELETRICISTI

**STANLEY**  
**FATMAX**



- Medesime caratteristiche del precedente.

STANLEY	Lama (mm)			€	
0-65-006	2,5 x 50	X	6	3,12	3253560650063
1-65-006	2,5 x 50	-	6	2,91	3253561650062
0-64-978	3 x 50	X	6	3,22	3253560649784
1-64-978	3 x 50	-	6	3,02	3253561649783
0-65-008	3 x 100	X	6	3,22	3253560650087
1-65-008	3 x 100	-	6	3,02	3253561650086
0-64-979	3 x 150	X	6	3,60	3253560649791
1-64-979	3 x 150	-	6	3,40	3253561649790
0-64-983	3,5 x 75	X	6	3,38	3253560649838
1-64-983	3,5 x 75	-	6	3,18	3253561649837
0-64-984	3,5 x 100	X	6	3,48	3253560649845
1-64-984	3,5 x 100	-	6	3,28	3253561649844
0-65-017	4 x 100	X	6	3,58	3253560650179
1-65-017	4 x 100	-	6	3,38	3253561650178
0-65-093	4 x 150	X	6	3,58	3253560650933
1-65-093	4 x 150	-	6	3,38	3253561650932
1-65-476	5,5 x 125	-	6	4,36	3253561654763
0-65-094	5,5 x 150	X	6	4,31	3253560650940
1-65-094	5,5 x 150	-	6	4,11	3253561650949
0-65-096	6,5 x 150	X	6	5,65	3253560650964
1-65-096	6,5 x 150	-	6	5,45	3253561650963
1-65-097	6,5 x 200	-	6	6,30	3253561650970

## GIRAVITI FATMAX® NANO - LAMA STRUMENTISTI/ELETRICISTI

**STANLEY**  
**FATMAX**



- Medesime caratteristiche del precedente.

STANLEY	Lama (mm)			€	
1-65-484	4 x 30	-	6	4,62	3253561654848
0-65-400	5,5 x 30	X	6	4,73	3253560654009
1-65-400	5,5 x 30	-	6	4,53	3253561654008
0-65-404	6,5 x 30	X	6	5,00	3253560654047
1-65-404	6,5 x 30	-	6	4,80	3253561654046

## GIRAVITI FATMAX® - LAMA ISOLATA STR/ELET.

**STANLEY**  
**FATMAX**

- Medesime caratteristiche del precedente.
- Isolati 1000 V. Norme CEI EN 60900.



STANLEY	Lama (mm)			€	
0-65-410	2,5 x 50	X	6	3,64	3253560654108
1-65-410	2,5 x 50	-	6	3,44	3253561654107
0-65-411	3,5 x 75	X	6	4,42	3253560654115
1-65-411	3,5 x 75	-	6	4,22	3253561654114
0-65-412	4 x 100	X	6	4,57	3253560654122
1-65-412	4 x 100	-	6	4,37	3253561654121
0-65-413	5,5 x 150	X	6	5,10	3253560654139
1-65-413	5,5 x 150	-	6	4,90	3253561654138

## GIRAVITI FATMAX® - LAMA ISOLATA PHILLIPS

**STANLEY**  
**FATMAX**

- Medesime caratteristiche del precedente.
- Isolati 1000 V. Norme CEI EN 60900.



STANLEY	Lama (mm)			€	
0-65-414	0 x 75	X	6	4,47	3253560654146
1-65-414	0 x 75	-	6	4,27	3253561654145
0-65-415	1 x 100	X	6	5,05	3253560654153
1-65-415	1 x 100	-	6	4,85	3253561654152
0-65-416	2 x 125	X	6	5,30	3253560654160
1-65-416	2 x 125	-	6	5,10	3253561654169

## GIRAVITI FATMAX® - LAMA ISOLATA POZIDRIV

**STANLEY**  
**FATMAX**

- Medesime caratteristiche del precedente.
- Isolati 1000 V. Norme CEI EN 60900.



STANLEY	Lama (mm)			€	
0-65-417	0 x 75	X	6	4,52	3253560654177
1-65-417	0 x 75	-	6	4,32	3253561654176
0-65-418	1 x 100	X	6	5,10	3253560654184
1-65-418	1 x 100	-	6	4,90	3253561654183
0-65-419	2 x 125	X	6	5,55	3253560654191
1-65-419	2 x 125	-	6	5,35	3253561654190

## SET 2 GIRAVITI FATMAX® CON IMPRONTA COMBINATA PHILLIPS - LAMA ISOLATA

**STANLEY**  
**FATMAX**



**NUOVO**

- Set giraviti con impronta combinata, isolati VDE.
- Lama in acciaio al cromo vanadio resistente a piegamento e scheggiature.
- Punta temprata per una lunga durata e minore usura.
- Impugnatura bi-material stampata direttamente sulla lama, in polipropilene e TPR morbido per maggior presa e comfort.
- Nuova impronta combinata ideale per i circuiti ed i pannelli elettrici moderni.
- Testato individualmente a 1000V.

STANLEY	Contenuto			€	
FMHT0-62648	Ph.1x100 mm - Ph.2x125 mm.	X	6	18,00	3253560626488

## SET 2 GIRAVITI FATMAX® CON IMPRONTA COMBINATA POZI - LAMA ISOLATA

**STANLEY**  
**FATMAX**



**NUOVO**

- Medesime caratteristiche del precedente

STANLEY	Contenuto			€	
FMHT0-62649	Pz 1,0x100 - Pz 2,0x125	X	6	18,00	3253560626495

## GIRAVITI FATMAX® - LAMA POZIDRIV

**STANLEY**  
**FATMAX**



- Altamente professionali. Lama in acciaio al cromo vanadio di ottima qualità per un grande serraggio e massima resistenza.
- Grande impugnatura morbida antiscivolo e zigrinata saldata alla lama.
- Estremità tonda e morbida per il massimo comfort d'uso.
- Il colore dell'estremità identifica il tipo di punta.

STANLEY	Lama (mm)			€	
0-65-319	0 x 75	X	6	3,64	3253560653194
1-65-319	0 x 75	-	6	3,44	3253561653193
0-65-335	1 x 100	X	6	4,47	3253560653354
1-65-335	1 x 100	-	6	4,27	3253561653353
0-65-336	1 x 250	X	6	5,60	3253560653361
1-65-336	1 x 250	-	6	5,40	3253561653360
0-65-337	2 x 125	X	6	5,90	3253560653378
1-65-337	2 x 125	-	6	5,70	3253561653377
0-62-571	2 x 250	X	6	6,90	3253560625719
1-62-571	2 x 250	-	6	6,70	3253561625718
0-65-338	3 x 150	X	6	8,40	3253560653385
1-65-338	3 x 150	-	6	8,20	3253561653384
0-65-339	4 x 200	X	6	9,05	3253560653392
1-65-339	4 x 200	-	6	8,85	3253561653391



## GIRAVITI FATMAX® NANO - LAMA POZIDRIV

**STANLEY**  
**FATMAX**



- Medesime caratteristiche del precedente.

STANLEY	Lama (mm)			€	
0-65-408	1 x 30	X	6	4,52	3253560654085
1-65-408	1 x 30	-	6	4,32	3253561654084
0-65-409	2 x 30	X	6	4,83	3253560654092
1-65-409	2 x 30	-	6	4,63	3253561654091

## GIRAVITI FATMAX® - LAMA PHILLIPS

**STANLEY**  
**FATMAX**



- Medesime caratteristiche del precedente.

STANLEY	Lama (mm)			€	
0-65-204	00 x 50	X	6	3,22	3253560652043
1-65-204	00 x 50	-	6	3,02	3253561652042
0-65-206	0 x 75	X	6	3,48	3253560652067
1-65-206	0 x 75	-	6	3,28	3253561652066
0-65-207	1 x 100	X	6	4,00	3253560652074
1-65-207	1 x 100	-	6	3,80	3253561652073
1-65-208	1 x 250	-	6	4,99	3253561652080
0-65-209	2 x 125	X	6	5,15	3253560652098
1-65-209	2 x 125	-	6	4,95	3253561652097
0-65-224	2 x 250	X	6	6,15	3253560652241
1-65-224	2 x 250	-	6	5,95	3253561652240
0-65-316	3 x 150	X	6	7,85	3253560653163
1-65-316	3 x 150	-	6	7,65	3253561653162
0-65-317	4 x 200	X	6	10,10	3253560653170
1-65-317	4 x 200	-	6	9,90	3253561653179

## GIRAVITI FATMAX® NANO - LAMA PHILLIPS

**STANLEY**  
**FATMAX**



- Medesime caratteristiche del precedente.

STANLEY	Lama (mm)			€	
0-65-406	1 x 30	X	6	4,26	3253560654061
1-65-406	1 x 30	-	6	4,06	3253561654060
0-65-407	2 x 30	X	6	4,47	3253560654078
1-65-407	2 x 30	-	6	4,27	3253561654077

## GIRAVITI FATMAX® - LAMA TORX TAMPER

**STANLEY**  
**FATMAX**



- Medesime caratteristiche del precedente.

STANLEY	Lama (mm)			€	
0-65-340	TT10 x 75	X	6	<b>5,40</b>	3253560653408
1-65-340	TT10 x 75	-	6	<b>5,20</b>	3253561653407
0-65-395	TT15 x 75	X	6	<b>5,70</b>	3253560653958
1-65-395	TT15 x 75	-	6	<b>5,50</b>	3253561653957
0-65-396	TT20 x 100	X	6	<b>5,75</b>	3253560653965
1-65-396	TT20 x 100	-	6	<b>5,55</b>	3253561653964
0-65-397	TT25 x 100	X	6	<b>6,20</b>	3253560653972
1-65-397	TT25 x 100	-	6	<b>6,00</b>	3253561653971
0-65-398	TT30 x 125	X	6	<b>6,65</b>	3253560653989
1-65-398	TT30 x 125	-	6	<b>6,45</b>	3253561653988
0-65-399	TT40 x 125	X	6	<b>8,05</b>	3253560653996
1-65-399	TT40 x 125	-	6	<b>7,85</b>	3253561653995

## PORTA INSERTI FATMAX®

**STANLEY**  
**FATMAX**



- Lama in acciaio al cromo vanadio, grande impugnatura morbida antiscivolo e zigrinata saldata alla lama. Estremità tonda e morbida per il massimo confort d'uso.

STANLEY	Lama (mm)			€	
0-65-490	125	X	6	<b>8,20</b>	3253560654900
1-65-490	125	-	6	<b>8,00</b>	3253561654909

## PUNTERUOLO FATMAX®

**STANLEY**  
**FATMAX**



- Grande impugnatura morbida antiscivolo e zigrinata saldata alla lama. Lama appuntita in acciaio cromato Ø 5x75 mm. Ideale per forare il legno prima di inserire la vite.

STANLEY				€	
0-65-491		X	6	<b>7,75</b>	3253560654917

## GIRAVITI FATMAX® CON ESAGONO DI MANOVRA - LAMA STRUMENTISTI

**STANLEY**  
**FATMAX**



- Altamente professionali. Lama in acciaio al cromo vanadio di ottima qualità per una grande serraggio e massima resistenza. Impugnatura morbida e antiscivolo e zigrinata saldata alla lama, con collo stretto per avvitature veloci.
- Punta sabbiata per maggior durata.
- Estremità tonda e morbida per il massimo comfort d'uso. Il colore dell'estremità identifica il tipo di punta.

STANLEY	Lama (mm)			€	
FMHT0-62619	6,5x150	X	6	<b>6,90</b>	3253560626198
FMHT0-62620	8,0x175	X	6	<b>9,90</b>	3253560626204
FMHT0-62621	10x200	X	6	<b>11,00</b>	3253560626211

**NUOVO**

## GIRAVITI FATMAX® CON ESAGONO DI MANOVRA - LAMA PHILLIPS

**STANLEY**  
**FATMAX**



- Medesime caratteristiche del precedente

STANLEY	Lama (mm)			€	
FMHT0-62622	2,0x125	X	6	<b>8,30</b>	3253560626228
FMHT0-62623	3,0x150	X	6	<b>11,95</b>	3253560626235

**NUOVO**

## GIRAVITI FATMAX® CON ESAGONO DI MANOVRA - LAMA POZIDRIV

**STANLEY**  
**FATMAX**



- Medesime caratteristiche del precedente

STANLEY	Lama (mm)			€	
FMHT0-62624	2,0x125	X	6	<b>6,65</b>	3253560626242
FMHT0-62625	3,0x150	X	6	<b>8,30</b>	3253560626259

**NUOVO**

## GIRAVITI FATMAX® IN ACCIAIO INOX - LAMA STRUMENTISTI/ELETTICISTI

**STANLEY**  
**FATMAX**

- Altamente professionali. Lama in acciaio inox, nessuna contaminazione di ruggine su viti inox.
- Grande impugnatura morbida antiscivolo e zigrinata saldata alla lama. Estremità tonda e morbida per il massimo comfort d'uso. Il colore dell'estremità identifica il tipo di punta.



**NUOVO**

STANLEY	Lama (mm)			€	
FMHT0-62640	4,0x100	X	6	<b>5,40</b>	3253560626402
FMHT0-62641	5,5x150	X	6	<b>6,15</b>	3253560626419

## GIRAVITI FATMAX® IN ACCIAIO INOX - LAMA STANDARD

**STANLEY**  
**FATMAX**

- Medesime caratteristiche del precedente.



**NUOVO**

STANLEY	Lama (mm)			€	
FMHT0-62642	6,5x150	X	6	<b>7,40</b>	3253560626426
FMHT0-62643	8,5x175	X	6	<b>9,25</b>	3253560626433

## GIRAVITI FATMAX® IN ACCIAIO INOX - LAMA PHILLIPS

**STANLEY**  
**FATMAX**

- Medesime caratteristiche del precedente.



**NUOVO**

STANLEY	Lama (mm)			€	
FMHT0-62644	1,0x100	X	6	<b>4,99</b>	3253560626440
FMHT0-62645	2,0x125	X	6	<b>6,35</b>	3253560626457



## GIRAVITI FATMAX® IN ACCIAIO INOX - LAMA POZIDRIV

**STANLEY**  
**FATMAX**

- Medesime caratteristiche del precedente.



**NUOVO**

STANLEY	Lama (mm)			€	
FMHT0-62646	1,0x100	X	6	5,35	3253560626464
FMHT0-62647	2,0x125	X	6	7,15	3253560626471

## SET 5 GIRAVITI FATMAX®

**STANLEY**  
**FATMAX**



STANLEY	Contenuto			€	
0-65-436	Std 8,0x150 - str/elet.3,5x75 - str/elet.5,5x150 - Ph.1,0x100 - Ph.2,0x125	X	1	26,20	3253560654368

## SET 5 GIRAVITI FATMAX®

**STANLEY**  
**FATMAX**



STANLEY	Contenuto			€	
0-65-440	Str/elet.3,5x75 - str/elet.4,0x100 - str/elet.5,5x125 - Ph.1,0x100 - Ph.2,0x125	X	1	25,25	3253560654405

## SET 6 GIRAVITI FATMAX®

**STANLEY**  
**FATMAX**



STANLEY	Contenuto			€	
0-65-099	Torx Tamper TT10x75 - TT15x75 - TT20x100 - TT25x100 - TT30x125 - TT40x125	X	1	33,20	3253560650995

## SET 6 GIRAVITI FATMAX®

**STANLEY**  
**FATMAX**



STANLEY	Contenuto			€	
0-65-428	Std 5,5x100 - std 8,0x150 - str/elet.3,5x75 - str/elet.5,5x150 - Pozi 1,0x100 - Pozi 2,0x125	X	1	32,35	3253560654283

## SET 6 GIRAVITI DI PRECISIONE FATMAX®

**STANLEY**  
**FATMAX**



STANLEY	Contenuto			€	
0-65-492	str/elet. 2,5 x 50 - str/elet. 3 x 50 - str/elet. 3 x 100 - Ph 00 x 50 - Ph 0 x 75. - Pozi 0 x 75.	X	1	26,25	3253560654924

## SET 7 GIRAVITI FATMAX®

**STANLEY**  
**FATMAX**



STANLEY	Contenuto			€	
0-65-438	Std 6,5x150 - str/elet.3,5x75 - str/elet.5,5x125 - Ph.1,0x100 - Ph.2,0x125 - Pozi 1,0x100 - Pozi 2,0x125	X	1	34,60	3253560654382

## SET 6 GIRAVITI FATMAX® ISOLATI

**STANLEY**  
**FATMAX**

- Isolati 1000 V. Norme CEI EN 60900.



STANLEY	Contenuto			€	
0-65-443	Str/elet.isolato 2,5x50 - str/elet.isolato 3,5x75 - str/elet.isolato 5,5x150 - Pozi 1,0x100 - Pozi 2,0x125 - tester	X	1	25,25	3253560654436

## SET 6 GIRAVITI FATMAX® ISOLATI

**STANLEY**  
**FATMAX**

- Isolati 1000 V. Norme CEI EN 60900.



STANLEY	Contenuto			€	
0-65-441	str.elet.isolato 2,5x50 - str/elet.3,5x75 - str/elet.5,5x150 - Ph.1,0x100 - Ph.2,0x125 - tester	X	1	25,25	3253560654412

## SET 5 GIRAVITI FATMAX® ISOLATI

**STANLEY**  
**FATMAX**

- Anima centrale saldata alla lama. Polipropilene e plastica T.P.R. esterne per facilitare la presa e la trasmissione dello sforzo.
- Riduzione dello spessore della lama sulla parte iniziale per consentire di operare in fori di piccolo diametro.
- Isolati 1.000 V. Norme CEI EN 60900.



**NUOVO**

STANLEY	Contenuto			€	
XTHT0-62692	std 3,5x75 - std 5,5x150 - Ph 1,0x100 - Ph 2,0x125 - tester	X	6	<b>29,90</b>	3253560626921
XTHT0-62693	std 3,5x75 - std 5,5x150 - Pz 1,0x100 - Pz 2,0x125 - tester	X	6	<b>29,90</b>	3253560626938

## SET 7 GIRAVITI FATMAX®

**STANLEY**  
**FATMAX**



STANLEY	Contenuto			€	
0-65-425	Std 5,5x100 - std 8,0x150 - str/elet.3x100 - str/elet.3,5x75 - Pozi 0x75 - Pozi 1,0x100 - Pozi 2,0x125	X	1	<b>30,20</b>	3253560654252

## SET 8 GIRAVITI FATMAX®

**STANLEY**  
**FATMAX**



STANLEY	Contenuto			€	
0-65-437	Std 4,0x100 - std 6,5x150 - std 8,0x150 - str/elet.3,5x75 - str/elet.5,5x125 - Ph.0x75 - Ph.1,0x100 - Ph.2,0x125	X	1	<b>42,70</b>	3253560654375

## SET 6 GIRAVITI FATMAX®

**STANLEY**  
**FATMAX**



**NUOVO**

STANLEY	Contenuto			€	
FMHT0-62626	Str/elet. 3,5x75 - str/elet. 4,0x100 - str/elet. 5,5x125 - Ph. 0-1-2	X	6	27,00	3253560626266

## SET 7 GIRAVITI FATMAX®

**STANLEY**  
**FATMAX**



**NUOVO**

STANLEY	Contenuto			€	
FMHT0-62627	std 6,5x150 - str/elet.2,5x50 - str/elet.3,5x75 - str/elet.4x100 - str/elet.5,5x125 - Ph-1-2	X	6	32,20	3253560626273

## SET 10 GIRAVITI FATMAX® ISOLATI

**STANLEY**  
**FATMAX**

- Isolati 1000 V. Norme CEI EN 60900.



STANLEY	Contenuto			€	
0-62-573	Str/elet.isolato 2,5x50 - str/elet.isolato 3,5x75 - str/elet.isolato 5,5x150 - Ph.isolato 0x75 - Ph.isolato 1,0x100 - Ph.isolato 2,0x125 - Pozi isolato 0x75 - Pozi 1,0x100 - Pozi 2,0x125 - tester	X	1	59,35	3253560625733



## SET 10 GIRAVITI FATMAX®

**STANLEY**  
**FATMAX**



STANLEY	Contenuto			€	
0-65-439	Std 5,5x100 - std 6,5x150 - std 8,0x150 - str/elet.3,0x50 - str/elet. 4,0x100 - Ph.00x50 - Ph.0x75 - Ph.1,0x100 - Ph.2,0x125 - tester	X	1	45,70	3253560654399

## SET 9 GIRAVITI FATMAX®

**STANLEY**  
**FATMAX**



STANLEY	Contenuto			€	
0-65-424	Std 5,5x100 - std 6,5x150 - std 8,0x150 - str/elet.3,0x50 - str/elet.4,0x100 - str/elet.6,5x30 - Pozi 0x75 - Pozi 1,0x100 - Pozi 2,0x125	X	1	45,35	3253560654245

## SET 12 GIRAVITI FATMAX®

**STANLEY**  
**FATMAX**



STANLEY	Contenuto			€	
0-65-426	Std 5,5x100 - std 8,0x150 - str/elet.2,5x50 - str/elet.4,0x100 - str/elet.5,5x150 - str/elet.6,5x30 - Pozi 0x75 - Pozi 1,0x100 - Pozi 2,0x125 - Ph.0x75 - Ph.1,0x100 - Ph.2,0x125	X	1	53,10	3253560654269

## SET GIRAVITI DI PRECISIONE MULTILAMA - 4 LAME TORX

**STANLEY**

- Nuova impugnatura in materiale sintetico morbido per maggior controllo e comfort d'uso.
- Alloggiamento punte all'interno dell'impugnatura.
- Norme NF-E 74352, Iso 2380-1, Din 5263, NF-E 74355, Iso 8764, Din 5260.



STANLEY	Contenuto			€	
STHT0-62628	1 portalamo con terminale girevole per avvitamento di precisione / 4 lame Torx intercambiabili T5-T6-T7-T8	X	6	12,00	3253560626280

**NUOVO**

## SET 4 GIRAVITI DI PRECISIONE

**STANLEY**

- Medesime caratteristiche del precedente.



STANLEY	Contenuto			€	
STHT0-62630	lame Torx T6-T7-T8-T9	X	6	17,00	3253560626303

**NUOVO**

## SET 6 GIRAVITI DI PRECISIONE

**STANLEY**

Nuova impugnatura in materiale sintetico morbido per maggior controllo e comfort d'uso

Alloggiamento delle punte all'interno dell'impugnatura

Norme NF-E 74352, Iso 2380-1, Din 5263, NF-E 74355, Iso 8764, Din 5260



**NUOVO**



STANLEY	Contenuto			€	
STHT0-62631	4 lame con intaglio mm. 1,0 - 1,2 - 1,5 - 1,8 - 2 lame Phillips Ph000 - Ph00	X	6	24,50	3253560626310
STHT0-62632	3 lame con intaglio 2,0-2,5-3,0 3 lame Phillips Ph000 - Ph00 - Ph0	X	6	24,50	3253560626327

## SET 5 GIRAVITI DI PRECISIONE

**STANLEY**

- Set giraviti con impronta con intaglio, terminale girevole per avvitiamenti di precisione, corpo e lama in acciaio.



**NUOVO**

STANLEY	Contenuto			€	
STHT0-62686	lame con intaglio mm. 0,8 - 1,0 - 1,2 - 1,6 - 2,0	X	6	27,00	3253560626860

## SET GIRAVITI DI PRECISIONE MULTILAMA - 8 LAME

**STANLEY**

- Nuova impugnatura in materiale sintetico morbido per maggior controllo e comfort d'uso.
- Alloggiamento delle punte all'interno dell'impugnatura.
- Norme NF-E 74352, Iso 2380-1, Din 5263, NF-E 74355, Iso 8764, Din 5260.



**NUOVO**

STANLEY	Contenuto			€	
STHT0-62629	1 portalamo con terminale girevole per avvitiamento di precisione / 6 lame con intaglio mm. 1,0 - 1,2 - 1,5 - 1,8 - 2,0 - 2,5x40 mm / 2 lame Phillips Ph.000 - Ph.00	X	6	18,00	3253560626297

## SET GIRAVITI DI PRECISIONE MULTILAMA - 16 LAME

**STANLEY**

- Medesime caratteristiche del precedente



**NUOVO**

STANLEY	Contenuto			€	
STHT0-62633	1 portalamo con terminale girevole per avvitiamento di precisione / 6 lame con intaglio mm. 1,0 - 1,2 - 1,5 - 1,8 - 2,0 - 2,5 / 2 lame Phillips Ph.000 - Ph.00 / 4 lame esagonali mm. 0,9 - 1,3 - 1,5 - 2,0 / 4 lame Torx T5 - T6 - T7 - T8	X	6	29,00	3253560626334

## SET PORTA INSERTI DI PRECISIONE - 33 PEZZI

**STANLEY** • Medesime caratteristiche del precedente

**NUOVO**



STANLEY	Contenuto			€	
STHT0-62634	1 portainseri con terminale girevole per avvitamento di precisione / 7 inserti con intaglio mm. 1,0 - 1,2 - 1,5 - 1,8 - 2,0 - 2,5 - 3,0 / 3 inserti Phillips Ph.000 - Ph.00 - Ph.0 / 7 inserti esagonali mm. 0,9 - 1,3 - 1,5 - 2,0 - 2,5 - 3,0 - 4,0 / 5 inserti Torx T5 - T6 - T7 - T8 - T9 / 2 inserti Pozidriv Pz 0 - Pz 1 / 3 inserti Torx Tamper TT10 - TT15 - TT20 / 3 inserti Triwings 2-3-4 / 2 inserti quadro 2-3	X	6	44,00	3253560626341

## GIRAVITI CUSHION GRIP - LAMA STANDARD

**STANLEY** • Lama in acciaio cromato di ottima qualità. Grande impugnatura morbida per comfort e controllo ottimali. Identificazione della punta per la scelta rapida del giravite da utilizzare. Punta magnetica.



STANLEY	Lama (mm)			€	
0-64-915	3 x 75	X	6	3,50	3253560649159
1-64-915	3 x 75	-	6	3,30	3253561649158
0-64-916	5 x 100	X	6	3,63	3253560649166
1-64-916	5 x 100	-	6	3,43	3253561649165
0-64-919	6,5 x 150	X	6	4,16	3253560649197
1-64-919	6,5 x 150	-	6	3,96	3253561649196
0-64-921	8 x 150	X	6	5,82	3253560649210
1-64-921	8 x 150	-	6	5,62	3253561649219
0-64-922	10 x 200	X	6	7,69	3253560649227

## GIRAVITI CUSHION GRIP NANO - LAMA STANDARD

**STANLEY** • Medesime caratteristiche del precedente.



STANLEY	Lama (mm)			€	
0-64-917	6,5 x 45	X	6	3,94	3253560649173
1-64-917	6,5 x 45	-	6	3,74	3253561649172

## GIRAVITI CUSHION GRIP - LAMA STRUMENTISTI/ELETTRICISTI

**STANLEY** • Medesime caratteristiche del precedente.



STANLEY	Lama (mm)			€	
0-64-923	2,5 x 75	X	6	3,25	3253560649234
1-64-923	2,5 x 75	-	6	3,05	3253561649233
0-64-924	3 x 75	X	6	3,36	3253560649241
1-64-924	3 x 75	-	6	3,16	3253561649240
1-64-926	3 x 150	-	6	4,05	3253561649264
1-64-928	5 x 75	-	6	3,63	3253561649288
0-64-929	6,5 x 200	X	6	5,51	3253560649296

## GIRAVITI CUSHION GRIP - LAMA PHILLIPS

**STANLEY** • Medesime caratteristiche del precedente.



STANLEY	Lama (mm)			€	
0-64-930	0 x 60	X	6	3,25	3253560649302
1-64-930	0 x 60	-	6	3,05	3253561649301
0-64-932	1 x 75	X	6	3,93	3253560649326
1-64-932	1 x 75	-	6	3,73	3253561649325
0-64-933	1 x 150	X	6	4,21	3253560649333
0-64-940	2 x 100	X	6	4,74	3253560649401
1-64-940	2 x 100	-	6	4,54	3253561649400
0-64-941	2 x 150	X	6	5,20	3253560649418
0-64-949	3 x 150	X	6	5,51	3253560649494

## GIRAVITI CUSHION GRIP NANO - LAMA PHILLIPS

**STANLEY** • Medesime caratteristiche del precedente.



STANLEY	Lama (mm)			€	
0-64-931	1 x 45	X	6	3,94	3253560649319
0-64-934	2 x 45	X	6	3,94	3253560649340



## GIRAVITI CUSHION GRIP - LAMA POZIDRIV

**STANLEY** • Medesime caratteristiche del precedente.



STANLEY	Lama (mm)			€	
0-64-952	0 x 60	X	6	4,20	3253560649524
1-64-952	0 x 60	-	6	4,00	3253561649523
0-64-955	1 x 75	X	6	4,30	3253560649555
1-64-955	1 x 75	-	6	4,10	3253561649554
0-64-974	2 x 100	X	6	4,63	3253560649746
1-64-974	2 x 100	-	6	4,43	3253561649745
0-64-976	3 x 150	X	6	4,96	3253560649760

## GIRAVITI CUSHION GRIP NANO - LAMA POZIDRIV

**STANLEY** • Medesime caratteristiche del precedente.



STANLEY	Lama (mm)			€	
1-64-956	2 x 45	-	6	4,53	3253561649561

## SET 10 GIRAVITI CUSHION GRIP

**STANLEY**



STANLEY	Contenuto			€	
2-65-005	Std 3,5x75 - std 6,5x100 - std 6,5x40 - std 5,0x100 - std 8,0x150 - Ph. 0x60 - Ph. 1x75 - Ph. 2x40 - Ph. 2x100 - Ph. 3x150	X	10	29,00	3253562650054

## SET 6 GIRAVITI CUSHION GRIP

**STANLEY**



STANLEY	Contenuto			€	
0-65-007	std 6,5x150 - std 5x100 - elet.5x100 - elet.5x150 - Ph. 1x100 - Ph. 2x150	X	12	14,65	3253560650070

## SET 6 GIRAVITI CUSHION GRIP + TESTER

**STANLEY**



STANLEY	Contenuto			€	
0-65-009	Std 5x100 - std 6,5x40 - std 6,5x100 - Ph. 1x75 - Ph. 2x40 - Ph. 2x100 - tester per circuiti	X	12	14,75	3253560650094

## SET 6 GIRAVITI CUSHION GRIP PER PICCOLA MANUTENZIONE

**STANLEY**



STANLEY	Contenuto			€	
1-65-010	Std 3x125 - std 3x150 - Ph. 0x125 - Ph. 0x150 - tronchese taglio diagonale 125 mm - pinze becchi lunghi 100 mm.	X	6	19,75	3253561650109

## SET 8 GIRAVITI CUSHION GRIP

**STANLEY**



STANLEY	Contenuto			€	
0-65-011	Std 3,5x75 - std 5x100 - std 6,5x40 - std 6,5x100 - Ph. 0x50 - Ph. 1x75 - Ph. 2x40 - Ph. 2x150	X	12	19,75	3253560650117

## SET 2 GIRAVITI CUSHION GRIP + CERCAFASE

STANLEY



STANLEY	Contenuto			€	
0-65-012	Std 5,0x100 - Ph. 2x100 - cercafase	X	24	7,90	3253560650124

## SET 4 GIRAVITI CUSHION GRIP

STANLEY



STANLEY	Contenuto			€	
0-65-013	Std 6,5x200 - std 5x100 - Ph. 1x75 - Ph. 2x150	X	24	9,80	3253560650131

## SET 10 GIRAVITI CUSHION GRIP

STANLEY



STANLEY	Contenuto			€	
2-65-014	Std 3,5x75 - std 5x100 - std 6,5x40 - std 6,5x150 - std 8x150 - Pozi 0x50 - Pozi 1x75 - Pozi 2x40 - Pozi 2x100 - Pozi 3x150	X	10	30,85	3253562650146

## SET 6 GIRAVITI PER ELETTRONICA

**STANLEY** • Lama brunita, manico cromato.



STANLEY	Contenuto			€	
1-66-039	Ph. 0 - Ph. 1 - taglio 1,4 - 2,0 - 2,4 - 3,0 mm.	X	6	7,45	3253561660399

## GIRAVITI STANLEY - LAMA STANDARD

**STANLEY** • Manico quadri-lobare ergonomico ed antiscivolamento. Lama in lega di acciaio al boro temprata a caldo. Finitura nichelata anticorrosione. Norme Iso 8764/1. Il colore dell'estremità identifica il tipo di punta. Perfetto per ogni impiego.



STANLEY	Lama (mm)			€	
0-60-004	6,5 x 100	X	12	1,87	3253560600044
1-60-004	6,5 x 100	-	30	*	3253561600043
0-60-006	6,5 x 150	X	12	1,87	3253560600068
1-60-006	6,5 x 150	-	30	*	3253561600067

## GIRAVITI STANLEY - LAMA POZIDRIV

**STANLEY** • Medesime caratteristiche del precedente.



STANLEY	Lama (mm)			€	
0-60-007	nr. 1 x 100	X	12	3,01	3253560600075
1-60-007	nr. 1 x 100	-	30	*	3253561600074
0-60-008	nr. 2 x 100	X	12	3,01	3253560600082
1-60-008	nr. 2 x 100	-	30	*	3253561600081

## GIRAVITI STANLEY - LAMA STRUMENTISTI

**STANLEY** • Medesime caratteristiche del precedente.



STANLEY	Lama (mm)			€	
0-64-321	3x50	X	12	1,87	3253560643218
4-64-321	3x50	-	30	*	3253564643214

\* nota: le quotazioni saranno fornite dai nostri agenti di vendita

## GIRAVITI STANLEY - LAMA PARALLELA

**STANLEY** • Medesime caratteristiche del precedente.



STANLEY	Lama (mm)			€	
0-60-003	5 x 75	X	12	<b>1,87</b>	3253560600037
1-60-003	5 x 75	-	30	*	3253561600036
0-60-005	5 x 150	X	12	<b>1,87</b>	3253560600051
1-60-005	5 x 150	-	30	*	3253561600050

## GIRAVITI STANLEY - LAMA PHILLIPS

**STANLEY** • Medesime caratteristiche del precedente.



STANLEY	Lama (mm)			€	
0-64-322	0x50	X	12	<b>1,87</b>	3253560643225
4-64-322	0x50	-	30	*	3253564643221
0-60-001	nr. 1 x 100	X	12	<b>1,87</b>	3253560600013
1-60-001	nr. 1 x 100	-	30	*	3253561600012
0-60-002	nr. 2 x 100	X	12	<b>1,87</b>	3253560600020
1-60-002	nr. 2 x 100	-	30	*	3253561600029

## SET 4 GIRAVITI STANLEY

**STANLEY**



STANLEY	Contenuto			€	
STHT0-60017	Std 6,5x150 - Ph.2x100 - str/elet.5x150 - Pozzi 2x100 - penna con inserti doppi std 3 mm - Ph.0 / std 4 mm-Ph.1	-	6	*	3253560600174

## SET 6 GIRAVITI STANLEY

**STANLEY**

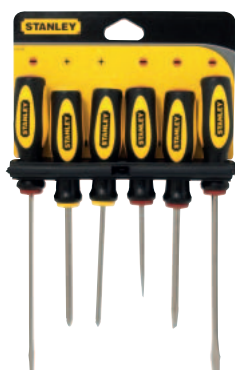

STANLEY	Contenuto			€	
0-64-458	Std 6,5x150 - std 6,5x100 - strum. 4x75 - strum. 4x150 - Ph. 1- Ph. 2	X	24	*	3253560644581

\* nota: le quotazioni saranno fornite dai nostri agenti di vendita



## SET 8 GIRAVITI STANLEY

STANLEY



STANLEY	Contenuto			€	
0-64-008	Std 6,5x100 - std 6,5x150 - strum. 3x50 - strum. 5x75 - strum. 5x150 - Ph. 0 - Ph. 1 - Ph. 2	X	24	*	3253560640088

## SET 10 GIRAVITI STANLEY

STANLEY



STANLEY	Contenuto			€	
0-60-100	Std 6,5x150 - std 6,5x100 - std 6,5x40 - strum. 3x50 - strum. 5x150 - strum. 5x75 - Ph. 0x50 - Ph. 1x100 - Ph. 2x40 - Ph. 2x100	X	24	*	3253560601003

## ESPOSITORE 96 GIRAVITI STANLEY

STANLEY



STANLEY	Contenuto			€	
9-62-096	Pz. 12 per tutte le referenze tranne Pozidriv	-	1	*	3253569620968

\* nota: le quotazioni saranno fornite dai nostri agenti di vendita

## ESPOSITORE 240 GIRAVITI STANLEY

**STANLEY**



STANLEY	Contenuto			€	
9-62-240	Pz. 30 per tutte le referenze tranne Pozidriv	-	1	*	3253569622405

## GIRAVITE CERCAFASE

**STANLEY**

- A norme Din, Vde, GS, CE.
- Con clip.



STANLEY	Lama (mm)	Volts			€	
0-66-119	3 x 65	Fino a 250	X	6	3,51	3253560661199

## GIRAVITE LED PORTA INSERTI A CRICCHETTO FATMAX® CON 12 INSERTI

**STANLEY  
FATMAX**

- Cricchetto a 40 denti che assicura un livello di serraggio molto alto. Cricchetto a 3 posizioni: destra, sinistra e fisso.
- Grande impugnatura morbida.
- Alloggiamento degli inserti nell'impugnatura.
- Luce LED per lavorare anche in condizioni di scarsa illuminazione. Luminosità iniziale (con batterie nuove): 3,5 lumens.
- Inserti: 5 - 6,5 - 8 mm - Ph.1 - Ph.2 - Ph-3 - Pz.1 - Pz.2 - Pz.3 - T10 - T15 - T20.



**NUOVO**

STANLEY				€	
FMHT0-62689		X	6	19,65	3253560626891

\* nota: le quotazioni saranno fornite dai nostri agenti di vendita

## GIRAVITE A PISTOLA PORTA INSERTI A CRICCHETTO FATMAX® CON 12 INSERTI

**STANLEY**  
**FATMAX**



- Cricchetto a 40 denti che assicura un livello di serraggio molto alto. Cricchetto a 3 posizioni: destra, sinistra e fisso.
- Grande impugnatura morbida, possibilità di posizionamento a pistola per maggior torsione.
- Alloggiamento degli inserti nell'impugnatura.
- Inserti: 5 - 6,5 - 8 mm - Ph.1 - Ph.2 - Ph.3 - Pz.1 - Pz.2 - Pz.3 - T10 - T15 - T20.

**NUOVO**

STANLEY			€	
FMHT0-62691	X	6	19,65	3253560626914

## GIRAVITE NANO PORTA INSERTI A CRICCHETTO FATMAX® CON 6 INSERTI

**STANLEY**  
**FATMAX**



- Cricchetto a 40 denti che assicura un livello di serraggio molto alto. Cricchetto a 3 posizioni: destra, sinistra e fisso.
- Grande impugnatura morbida.
- Alloggiamento degli inserti nell'impugnatura.
- Inserti: 5 - 6,5 mm - Ph.1 - Ph.2 - Pz.1 - Pz.2.

**NUOVO**

STANLEY			€	
FMHT0-62688	X	6	12,70	3253560626884

## GIRAVITE PORTA INSERTI A CRICCHETTO FATMAX® CON 12 INSERTI

**STANLEY**  
**FATMAX**



- Cricchetto a 40 denti che assicura un livello di serraggio molto alto. Cricchetto a 3 posizioni: destra, sinistra e fisso.
- Grande impugnatura morbida.
- Alloggiamento porta inserti nell'impugnatura.
- Inserti: 5 - 6,5 - 8 mm - Ph.1 - Ph.2 - Ph.3 - Pz.1 - Pz.2 - Pz.3 - T10 - T15 - T20.

**NUOVO**

STANLEY			€	
FMHT0-62690	X	6	16,10	3253560626907

## GIRAVITE A CRICCHETTO HI-SPEED

**STANLEY**  
**FATMAX**



- Rapporto del cricchetto 4:1 per maggior velocità di avvitamento.
- Meccanismo a cricchetto.
- Fornito con 12 inserti (Ph. 1-2-3, Pz. 1-2-3, Torx T10, T15, T20, std 5-6,5-8 mm.)
- Alloggiamento porta inserti nel manico.
- Funziona in modalità "Hi-speed" (4x1) e in modalità normale (1x1).

STANLEY			€	
0-69-236	X	4	25,55	3253560692360

## PORTAINSERI MAGNETICO "NANO"

**STANLEY**

- Impugnatura bi-material e punta magnetica. Estremità interna porta inserti. 6 inserti in dotazione: Ph. 1-2; Pozi. 1-2; Std 4-6 mm.



STANLEY			€	
0-66-357	X	3	5,40	3253560663575

## PORTAINSERI MAGNETICO "NANO" A CRICCHETTO

**STANLEY**

- Impugnatura bi-material e punta magnetica. Estremità interna porta inserti. 6 inserti in dotazione: Ph. 1-2; Pozi. 1-2; Std 4-6 mm. Meccanismo del cricchetto a tre posizioni.



STANLEY			€	
0-66-358	X	3	7,30	3253560663582

## GIRAVITE DI PRECISIONE CON 4 PUNTE

**STANLEY**

- Impugnatura bi-material antiscivolo.
- Cursore in acciaio zincato.
- 2 punte magnetiche doppie (std 3mm-Ph.0 / std 4 mm.-Ph.1).
- In espositore da banco.



STANLEY			€	
66-344M	X	18	3,20	0076174663440

## CACCIAVITE A CRICCHETTO FATMAX®

**STANLEY**  
**FATMAX**



- Altissima capacità di torsione, 3 volte la capacità umana. Meccanismo di precisione con 8° di ripresa, grande velocità di esecuzione, portainseri sottile. Manico con struttura tri-material per il massimo comfort. Alloggiamento punte nel manico. Doppio sistema di aggancio degli inserti: meccanico e magnetico - massima sicurezza d'uso.

STANLEY			€	
0-69-214	X	4	27,75	3253560692148

## PORTAINSERI MAGNETICO A CRICCHETTO

**STANLEY**



- Nuovo design.
- Meccanismo di movimento del cricchetto in senso orario, anti-orario e posizione di bloccaggio.
- Impugnatura tri-lobare bi-componente per maggior comfort d'uso e controllo della presa.
- Sistema di alloggiamento degli inserti brevettato che contiene 6 punte.
- Ulteriore alloggiamento di altre 6 punte nell'impugnatura.
- Fornito con 10 punte (Ph. 1-2, Pozi 1-2, std 5-6,5, Torx T10-T15, quadra 1-2)

STANLEY			€	
0-68-010	X	6	13,60	3253560680107

## PORTAINSERI MAGNETICO

**STANLEY**



- Nuovo design.
- Impugnatura tri-lobare bi-componente per maggior comfort d'uso e controllo della presa.
- Sistema di alloggiamento degli inserti brevettato che contiene 6 punte.
- Ulteriore alloggiamento di altre 6 punte nell'impugnatura.
- Fornito con 10 punte (Ph. 1-2, Pozi 1-2, std 5-6,5, Torx T10-T15, quadra 1-2)

STANLEY			€	
0-68-011	X	6	10,80	3253560680114



## GIRAVITE PORTA INSERTI A CRICCHETTO CON 20 INSERTI

**STANLEY**

- 20 inserti in dotazione.
- Alloggiamento per inserti nella parte terminale dell'impugnatura e selettore di punte.
- Dotazione di inserti:
- 6 inserti a bussola esagonali: mm.6-7-8-9-10-11
- 3 inserti Phillips: 1-2-3
- 3 inserti punta standard: mm.4-5-6,5
- 3 inserti quadro: 1-2-3
- 5 inserti Torx: T6-T8-T10-T15-T20



STANLEY				€	
STHT0-62574		X	4	17,15	3253560625740

## SET CHIAVI A T A CRICCHETTO FATMAX® + ACCESSORI 27 PZ.

**STANLEY  
FATMAX**

- Primi sul mercato. Set chiavi a T a cricchetto + accessori. Impugnatura uso intenso ed ergonomica: più robusta e durevole anche in condizioni di lavoro estreme. Meccanismo del cricchetto con incrementi di 25°. Valigetta robusta a protezione del contenuto e per il trasporto. Secondo aggancio laterale. Utilizzabile con qualsiasi inserto attacco 1/4".
- In espositore da banco.



STANLEY	Contenuto			€	
0-79-153	Punte: Pozi 1x35 mm, 2 pz Pozi 2x35 mm, Pozi 3x35 mm, Ph.1x35 mm, Ph.2x35 mm, Ph.3x35 mm, std 3-4,5 x 35 mm, std punta doppia 6-8 x 35 mm, Pozi 1x100 mm, </r>Pozi 2x100 mm, Pozi 2x150 mm, Pozi 3x150 mm, ball hex 4-5-6-8x150 mm, </r>ball hex 2,5-3x100 mm, std 4,5x150 mm, std punta doppia 6-8x150 mm, </r>Torx T15-T20-T25x150 mm, manico a T con cricchetto, custodia.	-	4	39,50	3253560791537

## SET CHIAVI A T A CRICCHETTO FATMAX® + ACCESSORI 43 PZ.

**STANLEY  
FATMAX**

- Primi sul mercato. Set chiavi a T a cricchetto + accessori. Impugnatura uso intenso ed ergonomica: più robusta e durevole anche in condizioni di lavoro estreme. Meccanismo del cricchetto con incrementi di 25°. Valigetta robusta a protezione del contenuto e per il trasporto. Secondo aggancio laterale. Utilizzabile con qualsiasi inserto attacco 1/4".
- In espositore da banco.



STANLEY	Contenuto			€	
0-96-222	Punte: Pozi 1x35 mm, 2 pz Pozi 2x35 mm, Pozi 3x35 mm, std 3-4,5 x 35 mm, ball hex 2,5-3-4-5-6-8 x 35 mm, Pozi 1x100 mm, Pozi 2x100 mm, Pozi 1x150 mm, Pozi 2x150 mm, Pozi 3x150 mm, Pozi 2x200 mm, ball hex 2,5-3x100 mm, ball hex 4-5-6x150 mm, ball hex 8x200 mm, Torx T15-T20-T25 x 150 mm, Torx T15-T20-T25 x 50 mm, Ph. 1x150 mm, Ph.2x150 mm, std punta doppia 6-8x150 mm, Ph.1x50 mm, Ph.2x50 mm, std punta doppia 6-8x50 mm, manico a T con cricchetto, 3 chiavi a bussola esagonali 8-10-12 mm, 2 adattatori att.1/4", custodia	-	4	55,05	3253560962227

## SET 25 PZ GIRAVITE PORTAINSERI A CRICCHETTO

**STANLEY**



- Design moderno.
- Giravite a cricchetto con impugnatura a pistola, bloccaggio in tre posizioni: 45°, 90° e 180° per maggior versatilità e miglior accessibilità in spazi ristretti.
- Meccanismo di regolazione del movimento del cricchetto in senso orario, antiorario e posizione di blocco.
- Parte finale dell'impugnatura removibile con alloggiamenti per gli inserti.

STANLEY	Contenuto			€	
0-63-022	1 giravite portainseri a cricchetto, 1 portainseri 60 mm, 1 inserto standard 6 mm lungh.50 mm, 1 inserto Ph.2 lungh.50 mm, 3 inserti standard 5-6-7 mm lungh.25 mm, 2 inserti Ph.1-2 lungh.25 mm, 3 inserti Torx T10-T15-T20 lungh.25 mm, 3 inserti esagonali 3-4-5 mm lungh.25 mm, 2 inserti quadri 1-2 lungh.25 mm, 2 inserti Pozi 1-2 lungh.25 mm, 6 chiavi a bussola esagonali 5-6-8-9-10-11 mm.	X	6	25,05	3253560630225

## SET 40 PZ GIRAVITE PORTAINSERI A CRICCHETTO

**STANLEY**



- Design moderno.
- Giravite a cricchetto con impugnatura a pistola, bloccaggio in tre posizioni: 45°, 90° e 180° per maggior versatilità e miglior accessibilità in spazi ristretti.
- Meccanismo di regolazione del movimento del cricchetto in senso orario, antiorario e posizione di blocco.
- Parte finale dell'impugnatura removibile con alloggiamenti per gli inserti.

STANLEY	Contenuto			€	
0-63-038	1 giravite portainseri a cricchetto, 1 portainseri 60 mm, 1 portainseri di precisione, 7 inserti doppi (Ph.000+Ph.00, Ph.0+Ph.1, esag.1,4 mm+2,0 mm, esag. 2,4 mm+3,0 mm, Torx T4+T5, Torx T6+T7, Torx T8+T9), 4 inserti standard 5-6 (2 pz), 7 mm lungh.25 mm, 4 inserti Ph.1-2 (2 pz)-3 lungh.25 mm, 6 inserti Torx T10-T15-T20-T25-T27-T30 lungh.25 mm, 5 inserti esagonali 2-3-4-5-6 mm lungh.25 mm, 3 inserti quadri 1-2-3 lungh.25 mm, 2 inserti Pozi 1-2 lungh.25 mm, 6 chiavi a bussola esagonali 6-7-8-9-10-11 mm.	X	2	31,50	3253560630386

## INSERTO 1/4" POZIDRIV

**STANLEY**



- In lega d'acciaio, fresati direttamente dalla barra d'acciaio.
- 25 mm. Attacco 1/4" e "Power" in presa diretta

STANLEY	Misura	Lunghezza (mm)	Pz per confez			€ per confez.	
0-68-949	2	25	3 pezzi	X	1	3,94	3253560689490
0-68-953	3	25	3 pezzi	X	1	3,94	3253560689537
1-68-945	1	25	25 pezzi	-	1	19,75	3253561689451
1-68-949	2	25	25 pezzi	-	1	19,85	3253561689499
1-68-953	3	25	25 pezzi	-	1	19,85	3253561689536
1-68-948	2	50	10 pezzi	-	1	17,05	3253561689482

## INSERTO 1/4" PHILLIPS

**STANLEY**

- In lega d'acciaio, fresati direttamente dalla barra d'acciaio.
- 25 mm. Attacco 1/4" e "Power" in presa diretta



STANLEY	Misura	Lunghezza (mm)	Pz per confez			€ per confez.	
0-68-946	2.	25	3 pezzi	X	1	3,94	3253560689469
1-68-942	1	25	25 pezzi	-	1	19,75	3253561689420
1-68-946	2	25	25 pezzi	-	1	19,75	3253561689468
1-68-950	3	25	25 pezzi	-	1	19,75	3253561689505
3-68-946	2	25	100 pezzi	-	1	67,30	3253563689466
1-68-947	2	50	10 pezzi	-	1	17,05	3253561689475

## INSERTO 1/4" TORX

**STANLEY**

- In lega d'acciaio, fresati direttamente dalla barra d'acciaio.



STANLEY	Misura	Lunghezza (mm)	Pz per confez			€ per confez.	
0-68-842	T20	25	3 pezzi	X	1	3,94	3253560688424
1-68-842	T20	25	25 pezzi	-	1	19,95	3253561688423
1-68-843	T25	25	25 pezzi	-	1	19,95	3253561688430
1-68-845	T30	25	25 pezzi	-	1	19,95	3253561688454

## INSERTO DOPPIO PHILLIPS

**STANLEY**



STANLEY	Misura	Lunghezza (mm)	Pz per confez			€ per confez.	
1-68-784	1+2 Phillips	60	10 pezzi	-	1	22,35	3253561687846

## INSERTO DOPPIO POZIDRIV

**STANLEY**



STANLEY	Misura	Lunghezza (mm)	Pz per confez			€ per confez.	
1-68-786	1+2 Pozzi	60	10 pezzi	-	1	22,35	3253561687860

## INSERTO "POWER" POZIDRIV

**STANLEY**



STANLEY	Misura	Lunghezza (mm)	Pz per confez			€ per confez.	
1-68-926	2	50	10 pezzi	-	1	17,00	3253561689260

## INSERTO "POWER" PHILLIPS

STANLEY



STANLEY	Misura	Lunghezza (mm)	Pz per confezione		<input checked="" type="checkbox"/>	€ per confezione	
1-68-992	2	50	10 pezzi	-	1	17,00	3253561689925

## RACCORDO PORTA INSERTI MAGNETICO

STANLEY



STANLEY	Lunghezza (mm)	Pz per confezione		<input checked="" type="checkbox"/>	€ per confezione	
3-68-729	75	5 pezzi	-	1	41,55	3253563687295
0-68-732	60	1 pezzo	X	1	9,45	3253560687328
1-68-732	60	5 pezzi	-	1	41,00	3253561687327

## PORTAINSERI A SGANCIO VELOCE

STANLEY



STANLEY	Descrizione		<input checked="" type="checkbox"/>	€ per confezione	
1-68-733	Confez. 5 portainseri	-	1	49,95	3253561687334

## SET 10 INSERTI

STANLEY



STANLEY	Contenuto		<input checked="" type="checkbox"/>	€	
1-68-724	5 Torx + 3 Pozi + 1 Ph. + adattatore	X	1	15,65	3253561687242
1-68-734	3 std + 3 Ph. + 3 Pozi + adattatore	X	1	15,35	3253561687341

## SET 7 INSERTI

STANLEY

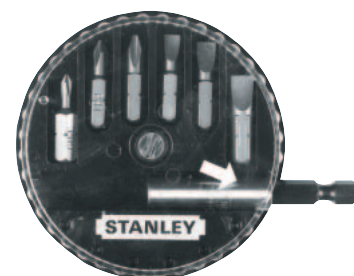

STANLEY	Contenuto		<input checked="" type="checkbox"/>	€	
1-68-735	3 std + 3 Ph. + adattatore	X	1	13,60	3253561687358
1-68-737	2 std + 2 Ph. + 2 Pozi + adattatore	X	1	13,60	3253561687372
1-68-738	3 Pozi + 3 std + adattatore	X	1	13,60	3253561687389
1-68-739	6 Torx + adattatore	X	1	14,75	3253561687396

# TENAGLIE - MORSETTI

## TENAGLIE DA FALEGNAME

### STANLEY

- Corpo verniciato e testa levigata.
- Norme Din 5241 - Iso 9243.



STANLEY	Misura (mm)			€	
2-84-183	180	X	6	11,90	3253562841834
2-84-184	225	X	6	12,50	3253562841841

## TENAGLIE PER CARPENTIERE, CEMENTISTA

### STANLEY

- Corpo verniciato e testa levigata.
- Norme Din 5242 - Iso 9242.



STANLEY	Misura (mm)			€	
2-84-179	200	X	6	11,00	3253562841797
2-84-302	220	X	6	11,40	3253562843029
2-84-181	250	X	6	12,00	3253562841810
1-84-182	280	-	6	12,00	3253561841828

## TENAGLIE PER CARPENTIERE, CEMENTISTA FATMAX®

### STANLEY FATMAX

- Per tagli precisi, senza sbavature. Ganasce sottoposte a doppio trattamento a caldo (60 HRC). Manici convessi con estremità arrotondate. Sforzo ridotto, grazie al posizionamento del perno più vicino alle ganasce.



STANLEY	Misura (mm)			€	
4-95-098	250	X	10	19,50	3253564950985
4-95-100	300	X	10	22,50	3253564951005
9-95-097	220. In espositore da banco	X	12	18,00	3253569950973
9-95-098	250. In espositore da banco	X	12	19,50	3253569950980



## MORSETTO A BARRA FATMAX®

**STANLEY**  
**FATMAX**



- Struttura rinforzata in nylon. Grilletto a sgancio veloce ad alta pressione di serraggio. Barra ad uso intenso. Meccanismo di ritorno automatico. Ganasce con rivestimento in gomma removibile. In espositore da banco.

STANLEY	Profondità (mm)	Lunghezza-barra (mm)	Apertura (mm)	Press Serr (kg)			€	
9-83-123	110	420	150	160	-	6	25,10	3253569831234
9-83-124	110	570	300	160	-	6	29,00	3253569831241

## MORSETTO A BARRA STANLEY

**STANLEY**  
**FATMAX**



- Struttura rinforzata in nylon e acciaio per la massima resistenza e durata. Utilizzabile anche come allargatore. Meccanismo a ganasce intercambiabili per adattare la lunghezza delle barre secondo necessità. Ganasce con rivestimento in gomma removibile. Grilletto a sgancio veloce ed alta pressione di serraggio.

STANLEY	Profondità (mm)	Lunghezza-barra (mm)	Apertura (mm)	Press Serr (kg)			€	
0-83-002	76	332	150	40	X	4	15,30	3253560830021
0-83-003	76	485	300	40	X	4	16,50	3253560830038

## MORSETTO A BARRA STANLEY - GRANDE

**STANLEY**  
**FATMAX**



- Struttura rinforzata in nylon e acciaio per la massima resistenza e durata. Utilizzabile anche come allargatore. Meccanismo a ganasce intercambiabili per adattare la lunghezza delle barre secondo necessità. Ganasce con rivestimento in gomma removibile. Grilletto a sgancio veloce ed alta pressione di serraggio.

STANLEY	Profondità (mm)	Lunghezza-barra (mm)	Apertura (mm)	Press Serr (kg)			€	
0-83-004	110	398	150	160	X	4	24,40	3253560830045
0-83-005	110	550	300	160	X	4	27,50	3253560830052
0-83-006	110	702	455	160	X	4	30,50	3253560830069
0-83-007	110	855	610	160	X	4	34,50	3253560830076
0-83-008	110	1160	910	160	X	2	44,00	3253560830083

## MORSETTO A "C" MAXSTEEL®

**STANLEY**



- Struttura particolarmente resistente, in ferro e acciaio. Finitura anti-corrosione ad alta visibilità. Impugnatura a "T" extra large per la massima trasmissione della forza. Vite filettata di lunga durata.

STANLEY	Profondità (mm)	Apertura (mm)	Press Serr (kg)			€	
0-83-033	57	75	680	X	12	6,15	3253560830335
0-83-034	75	100	680	X	12	8,60	3253560830342
0-83-035	89	150	680	X	8	14,40	3253560830359
0-83-036	100	200	1000	X	6	20,30	3253560830366

## MORSETTO A MOLLA IN METALLO

### STANLEY

- Struttura in acciaio stampato per uso intenso. Le estremità delle ganasce non danneggiano il pezzo da lavorare. Impugnatura a ganasce sagomate antiscivolo. Molla forgiata a freddo di lunga durata.
- In espositore da banco.



STANLEY	Apertura (mm)			€	
9-83-079	25	X	50	<b>2,35</b>	3253560830793
9-83-080	50	X	30	<b>3,89</b>	3253560830809

## MORSETTO A NASTRO BAILEY®

### STANLEY

- Nastro "extra largo" (lunghezza 4,5 metri) che non si attorciglia. Corpo in metallo e nylon rinforzato. Impugnatura trilobare bi-material.



STANLEY	Lunghezza nastro			€	
0-83-100	4,5 metri	X	4	<b>22,10</b>	3253560831004

## MORSETTO PER ANGOLI BAILEY® - USO LEGGERO

### STANLEY

- Corpo in lega d'alluminio. Ganasce mobili, che consentono l'utilizzo anche come morsetto a barra. Ganasce fresate perfettamente parallele per un perfetto bloccaggio del pezzo da lavorare.



STANLEY	Profondità (mm)	Apertura (mm)			€	
0-83-121	15	75	X	4	<b>9,80</b>	3253560831219

## MORSETTO PER ANGOLI BAILEY® - USO INTENSO

### STANLEY

- Corpo in lega di zinco. Ganasce mobili, che consentono l'utilizzo anche come morsetto a barra. Ganasce fresate perfettamente parallele per un perfetto bloccaggio del pezzo da lavorare. Impugnatura trilobare bi-material.



STANLEY	Profondità (mm)	Apertura (mm)			€	
0-83-122	30	57	X	2	<b>14,20</b>	3253560831226

## MORSA DA BANCO FATMAX® - USO LEGGERO

**STANLEY**  
**FATMAX**



- Corpo in ghisa, cromato anticorrosione. Viti filettate molto morbide e di lunga durata. Base girevole, si aggancia direttamente al banco di lavoro per la massima stabilità.

STANLEY	Profondità (mm)	Apertura (mm)	Press Serr (kg)			€	
1-83-065	85	100	1000	-	2	36,40	3253561830655

## MORSA DA BANCO FATMAX® - USO INTENSO

**STANLEY**  
**FATMAX**



- Corpo in ghisa, cromato anticorrosione. Viti filettate molto morbide e di lunga durata. Base girevole, si aggancia direttamente al banco da lavoro per la massima stabilità.

STANLEY	Profondità (mm)	Apertura (mm)	Press Serr (kg)			€	
1-83-066	85	100	1400	-	1	73,50	3253561830662
1-83-067	95	125	1800	-	1	103,00	3253561830679
1-83-068	105	150	2200	-	1	124,00	3253561830686

## MORSA CON BINARIO

**STANLEY**



- Struttura in metallo di lunga durata.
- Riposizionamento veloce della morsa.
- Ganasce in nylon con rivestimento in gomma removibile. Le ganasce possono essere aperte e chiuse velocemente.
- Azionamento della leva ad una mano.
- Filettatura per aggancio alla superficie di lavoro per una presa sicura ed un facile riposizionamento.

STANLEY	Profondità (mm)	Press Serr (kg)	Apertura (mm)			€	
0-83-179	70	100	120	X	2	31,80	3253560831790

## MORSA A BASE MULTIANGOLO

### STANLEY

- Corpo in acciaio. Ganasce removibili che non danneggiano la superficie di contatto del pezzo da lavorare. Cuscinetti in gomma antiscivolo.



STANLEY	Profondità (mm)	Apertura (mm)	Press Serr (kg)			€	
1-83-069	40	70	25	-	2	32,00	3253561830693

## LIMA PIATTA PARALLELA

### STANLEY

- Lama in acciaio ad alto tenore di carbonio - per mantenere l'affilatura. Impugnatura bi-material e forata dal design ergonomico.



STANLEY	Lunghezza (mm)	Descrizione			€	
0-22-486	150	taglio bastardo	X	3	5,90	3253560224868
0-22-441	200	taglio bastardo	X	3	6,65	3253560224417
0-22-450	150	taglio mezzodolce	X	3	5,85	3253560224509
0-22-451	200	taglio mezzodolce	X	3	6,65	3253560224516
0-22-499	200	taglio dolce	X	3	7,20	3253560224998

## LIMA TONDA

### STANLEY

- Medesime caratteristiche del prodotto precedente.



STANLEY	Lunghezza (mm)	Descrizione			€	
0-22-442	150	taglio bastardo	X	3	5,20	3253560224424
0-22-443	200	taglio bastardo	X	3	5,90	3253560224431
0-22-496	150	taglio mezzodolce	X	3	5,55	3253560224967
0-22-444	200	taglio mezzodolce	X	3	6,00	3253560224448

## LIMA PER SEGHE A CATENA - TAGLIO DOLCE

### STANLEY

- Medesime caratteristiche del prodotto precedente.



STANLEY	Lunghezza (mm)	Diametro			€	
0-22-491	200	4	X	3	4,85	3253560224912
0-22-476	200	4,5	X	3	4,85	3253560224769
0-22-492	200	4,8	X	3	4,85	3253560224929
0-22-481	200	5,5	X	3	4,92	3253560224813

## LIMA MEZZOTONDA

**STANLEY** • Medesime caratteristiche del prodotto precedente.



STANLEY	Lunghezza (mm)	Descrizione			€	
0-22-494	150	taglio bastardo	X	3	<b>7,10</b>	3253560224943
0-22-501	200	taglio bastardo	X	3	<b>7,70</b>	3253560225018
0-22-455	150	taglio mezzodolce	X	3	<b>6,85</b>	3253560224554
0-22-456	200	taglio mezzodolce	X	3	<b>8,00</b>	3253560224561

## LIMA QUADRA

**STANLEY** • Medesime caratteristiche del prodotto precedente.



STANLEY	Lunghezza (mm)	Descrizione			€	
0-22-457	150	taglio bastardo	X	3	<b>5,60</b>	3253560224578
0-22-458	150	taglio mezzodolce	X	3	<b>5,60</b>	3253560224585

## LIMA TRIANGOLARE

**STANLEY** • Medesime caratteristiche del prodotto precedente.



STANLEY	Lunghezza (mm)	Descrizione			€	
0-22-497	150	taglio bastardo	X	3	<b>5,85</b>	3253560224974
0-22-460	200	taglio bastardo	X	3	<b>6,85</b>	3253560224608
0-22-461	150	taglio mezzodolce	X	3	<b>6,15</b>	3253560224615
0-22-462	200	taglio mezzodolce	X	3	<b>6,95</b>	3253560224622
0-22-463	150	taglio dolce	X	3	<b>6,65</b>	3253560224639

## LIMA TRIANGOLARE PER SEGHE

**STANLEY** • Medesime caratteristiche del prodotto precedente.



STANLEY	Lunghezza (mm)	Descrizione			€	
0-22-487	150	taglio mezzodolce	X	3	<b>5,85</b>	3253560224875
0-22-490	150. Estremità arrotondate	taglio mezzodolce	X	3	<b>6,10</b>	3253560224905
0-22-488	150	lima sottile, taglio dolce	X	3	<b>4,37</b>	3253560224882
0-22-495	150	taglio dolce	X	3	<b>6,00</b>	3253560224950



## SET 3 LIME

**STANLEY**

- Medesime caratteristiche del prodotto precedente.



STANLEY	Lunghezza (mm)	Contenuto			€	
0-22-445	150	Lima triangolare taglio mezzodolce, tonda taglio bastardo, fresa.	X	4	14,05	3253560224455

## SET 3 LIME

**STANLEY**

- Medesime caratteristiche del prodotto precedente.



STANLEY	Lunghezza (mm)	Contenuto			€	
0-22-464	200	lima piatta parallela taglio mezzodolce, mezzotonda taglio mezzodolce, triangolare taglio mezzodolce	X	4	22,25	3253560224646

## SET 6 LIME AD AGO

**STANLEY**

- Medesime caratteristiche del prodotto precedente.



STANLEY	Lunghezza (mm)	Contenuto			€	
0-22-500	150	lima piatta (2 pz), mezzotonda, tonda, quadra, triangolare	X	10	5,55	3253560225001

## RASPA PIATTA PARALLELA

**STANLEY**

- Medesime caratteristiche del prodotto precedente.



STANLEY	Lunghezza (mm)	Descrizione			€	
0-22-465	200	taglio bastardo	X	3	7,50	3253560224653
0-22-467	200	taglio mezzodolce	X	3	7,70	3253560224677

## RASPA MEZZOTONDA

**STANLEY**

- Medesime caratteristiche del prodotto precedente.



STANLEY	Lunghezza (mm)	Descrizione			€	
0-22-469	200	taglio bastardo	X	3	8,65	3253560224691
0-22-275	300	taglio bastardo	X	3	12,90	3253560222758
0-22-471	200	taglio mezzodolce	X	3	8,65	3253560224714
0-22-276	300	taglio mezzodolce	X	3	12,90	3253560222765

## RASPA TONDA

**STANLEY**

- Medesime caratteristiche del prodotto precedente.



STANLEY	Lunghezza (mm)	Descrizione			€	
0-22-473	200	taglio bastardo	X	3	5,55	3253560224738
0-22-475	200	taglio mezzodolce	X	3	6,20	3253560224752

## SET 3 RASPE

**STANLEY**

- Medesime caratteristiche del prodotto precedente.



STANLEY	Lunghezza (mm)	Contenuto			€	
0-22-477	200	Raspa piatta parallela taglio bastardo, mezzotonda taglio bastardo, tonda taglio bastardo	X	4	24,00	3253560224776

## SPAZZOLA PER LIME

**STANLEY**

- Per pulire la dentatura delle lime. Impugnatura ergonomica.



STANLEY				€	
0-22-339		X	3	4,40	3253560223397

# LEVACHIODI - FUBAR

## LEVACHIODI "AMERICANO" 320 MM.

**STANLEY** • In acciaio ad alto tenore di carbonio. Estremità levigate.



STANLEY	Lunghezza (cm)			€	
1-55-515	32	-	4	6,25	3253561555152

## LEVACHIODI "AMERICANO" 380 MM.

**STANLEY** • In acciaio ad alto tenore di carbonio. Estremità levigate.



STANLEY	Lunghezza (cm)			€	
1-55-525	38	-	4	8,30	3253561555251

## LEVACHIODI "AMERICANO" 530 MM.

**STANLEY** • In acciaio ad alto tenore di carbonio. Estremità levigate.



STANLEY	Lunghezza (cm)			€	
1-55-526	53	-	4	11,00	3253561555268

## LEVACHIODI "GIAPPONESE" FATMAX®

**STANLEY**  
**FATMAX**

- In acciaio forgiato ad alto tenore di carbonio. Estremità levigate. Impugnatura antiscivolo. Giallo ad alta visibilità.



STANLEY	Lunghezza (cm)			€	
1-55-510	25	X	2	14,55	3253561555107

## LEVACHIODI "GIAPPONESE" FATMAX®

**STANLEY**  
**FATMAX**

- In acciaio forgiato ad alto tenore di carbonio. Estremità levigate. Impugnatura antiscivolo. Giallo ad alta visibilità.



STANLEY	Lunghezza (cm)			€	
1-55-511	25	X	2	15,70	3253561555114
1-55-512	30	X	2	18,50	3253561555121

## LEVACHIODI FATMAX® SPRING STEEL

**STANLEY**  
**FATMAX**

- Acciaio speciale (Spring steel = acciaio utilizzato per la produzione delle molle) che garantisce estrema robustezza e durata. Bordi molati per accesso facilitato anche in spazi ristretti. Barra più ampia per miglior leveraggio. Battuta piatta per lavori di demolizione e miglior impatto del martello. Minor peso, maggior facilità d'uso.



STANLEY	Lunghezza (cm)			€	
1-55-513	76	-	2	27,85	3253561555138

## LEVACHIODI "GIAPPONESE"

**STANLEY**

- In acciaio ad alto tenore di carbonio. Estremità levigate.



STANLEY	Lunghezza (cm)			€	
0-55-114	25	X	2	11,00	3253560551148
0-55-115	30	X	2	13,60	3253560551155

## LEVACHIODI "GIAPPONESE"

- STANLEY** • In acciaio ad alto tenore di carbonio. Estremità levigate.



STANLEY	Lunghezza (cm)			€	
0-55-116	20	X	2	<b>9,55</b>	3253560551162
0-55-117	25	X	2	<b>10,20</b>	3253560551179

## LEVACHIODI FATMAX®

- STANLEY FATMAX** • Corpo in acciaio al carbonio forgiato, di altissima resistenza. Sezione trilobata.



STANLEY	Lunghezza (cm)			€	
1-55-101	36	-	4	<b>14,75</b>	3253561551017

## LEVACHIODI

- STANLEY** • A collo di cigno in acciaio forgiato con leverino e scalpello.



STANLEY	Lunghezza (cm)			€	
1-55-155	50	-	6	<b>8,65</b>	8001140551553
1-55-156	60	-	6	<b>10,10</b>	8001140551560
1-55-157	70	-	6	<b>12,05</b>	8001140551577

## FUBAR

- STANLEY FATMAX** • 4 utensili in 1: per fare leva, spaccare, piegare e battere. In acciaio al carbonio, pezzo unico. Ganasce a 2 spessori per un'ottima presa dell'oggetto. Lavora anche come estrattore di chiodi. Impugnatura zigrinata per lavori anche con mani umide. Grande testa a battente perfetta per demolire. Peso: 2 kg.



STANLEY	Lunghezza (cm)			€	
1-55-099	46	-	2	<b>47,70</b>	3253561550997



## FUBAR 2

**STANLEY**  
**FATMAX**



- 4 utensili in 1: per far leva, spaccare, piegare e battere. Punta a scalpello. In acciaio al carbonio, pezzo unico. Lavora anche come estrattore di chiodi. Impugnatura zigrinata per un'ottima presa. Peso: 1,10 kg.

STANLEY	Lunghezza (cm)			€	
1-55-119	38	-	2	<b>35,60</b>	3253561551192

## FUBAR 3

**STANLEY**  
**FATMAX**



- 4 utensili in 1: per far leva, spaccare, piegare e battere. In acciaio al carbonio temperato, pezzo unico. Ganasce a due spessori per un'ottima presa dell'oggetto. Impugnatura con inserti in gomma zigrinata per un'ottima presa. Lavora come estrattore di chiodi e leva. Peso: 3,85 kg.

STANLEY	Lunghezza (cm)			€	
1-55-120	76	-	1	<b>89,00</b>	3253561551208

# SCALPELLI

## SCALPELLI PER MECCANICI

- STANLEY**
- In acciaio al cromo vanadio, temprato per ulteriore durezza. Sezione ottagonale. Per tagliare / levigare ferro, ghisa, acciaio, ottone, bronzo, rame, alluminio, dadi e rivetti. Verniciatura a polvere di grande visibilità. Riaffilabile.



STANLEY	Esagono (mm)			€	
4-18-286	10 x 141	-	3	3,25	3253564182867
4-18-287	13 x 152	-	3	3,56	3253564182874
4-18-288	16 x 171	-	3	3,94	3253564182881
4-18-289	19 x 175	-	3	4,79	3253564182898
4-18-290	22 x 203	-	3	7,40	3253564182904
4-18-291	25 x 205	-	3	8,90	3253564182911

## SET SCALPELLI PER MECCANICI

- STANLEY**
- In acciaio al cromo vanadio, temprato per ulteriore durezza. Sezione ottagonale. Per tagliare / levigare ferro, ghisa, acciaio, ottone, bronzo, rame, alluminio, dadi e rivetti. Verniciatura a polvere di grande visibilità. Riaffilabile.



STANLEY	Contenuto			€	
4-18-298	3 pz.: 10-13-16 mm.	X	3	8,60	3253564182980

## SCALPELLI PER MECCANICI PIATTI

- STANLEY**
- In acciaio al cromo vanadio, temprato per ulteriore durezza. Per tagliare / levigare ferro, ghisa, acciaio, ottone, bronzo, rame, alluminio, dadi e rivetti. Verniciatura a polvere di grande visibilità. Riaffilabile.



STANLEY	Esagono (mm)			€	
4-18-292	32 x 305	-	3	8,80	3253564182928

## SCALPELLI PER MURATORI

**STANLEY**

- In acciaio al cromo vanadio, temprato per ulteriore durezza. Per tagliare e spaccare pietre, mattoni e cemento. Verniciatura a polvere di grande visibilità. Riaffilabile.



STANLEY	Esagono (mm)			€	
4-18-294	45 x 215	-	3	<b>8,10</b>	3253564182942

## SCALPELLO PIATTO

**STANLEY**

- In acciaio al cromo vanadio, temprato per ulteriore durezza. Per tagliare e spaccare mattoni e cemento. Verniciatura a polvere di grande visibilità. Riaffilabile.



STANLEY	Esagono (mm)			€	
4-18-297	100 x 215	-	3	<b>10,30</b>	3253564182973

## SET 12 PEZZI CACCIACHIODI E CACCIASPINE

**STANLEY**



STANLEY	Contenuto			€	
4-18-299	cacciaspine 1,5 - 2 - 3 - 4 - 5 - 6 - 8 mm, scalpelli per meccanici 10 - 13 - 16 mm, bulini 6 - 8 mm.	X	3	<b>23,30</b>	3253564182997

## SET CACCIASPINE

**STANLEY**

- In acciaio al cromo vanadio, temprato per ulteriore durezza. Per fare tacche prima di forare ed estrarre perni. Sezione ottagonale. Verniciatura a polvere di grande visibilità.



STANLEY	Contenuto			€	
4-18-226	6 pz.: 1,5 - 3 - 4 - 5 - 6 - 8 mm.	X	3	<b>11,00</b>	3253564182263

## CACCIASPINE

### STANLEY

- In acciaio al cromo vanadio, temprato per ulteriore durezza. Per fare tacche prima di forare ed estrarre perni. Sezione ottagonale. Verniciatura a polvere di grande visibilità.

STANLEY	Esagono (mm)			€	
4-18-233	5 x 150	-	3	3,14	3253564182331



## BULINI

### STANLEY

- In acciaio al cromo vanadio, temprato per ulteriore durezza. Per marcare metallo. Sezione ottagonale. Verniciatura a polvere di grande visibilità.



STANLEY	Esagono (mm)			€	
4-18-236	10 x 140	-	3	3,14	3253564182362



## SCALPELLI PIATTI FATMAX®

### STANLEY FATMAX

- In acciaio al cromo vanadio, temprato per ulteriore durezza. Battuta parabolica, impugnatura bi-material.

STANLEY	Esagono (mm)			€	
4-18-327	75 x 215	-	3	14,55	3253564183277
4-18-328	100 x 215	-	3	15,80	3253564183284



## PUNTE PER CEMENTISTI FATMAX®

### STANLEY FATMAX

- In acciaio al cromo vanadio, temprato per ulteriore durezza. Impugnatura bi-material. Punta molto resistente, di lunga durata. Perfetta per il cemento. Riaffilabile.

STANLEY	Esagono (mm)			€	
4-18-329	19 x 300	-	3	14,65	3253564183291



## SCALPELLI PIATTI FATMAX®

**STANLEY**  
**FATMAX**

- In acciaio al cromo vanadio, temprato per ulteriore durezza. Impugnatura bi-material. Per sgrezzare e rifinire legno, laminati, murature. Riaffilabile.



STANLEY	Esagono (mm)			€	
4-18-330	55 x 250	-	3	14,65	3253564183307

## SCALPELLI DA PAVIMENTI FATMAX®

**STANLEY**  
**FATMAX**

- In acciaio al cromo vanadio, temprato per ulteriore durezza. Impugnatura bi-material. Lavora come estrattore e leva, per giuntare pavimenti in parquet. Particolare conformazione della punta per massimizzare l'azione di leva. Riaffilabile.



STANLEY	Esagono (mm)			€	
4-18-331	75 x 275	-	3	15,90	3253564183314

## PUNTA DA MURATORI FATMAX®

**STANLEY**  
**FATMAX**

- In acciaio al cromo vanadio, temprato per ulteriore durezza. Impugnatura bi-material. Per tagliare / limare ferro, ghisa, acciaio, ottone, bronzo, rame, alluminio, dadi e rivetti. Riaffilabile.



STANLEY	Esagono (mm)			€	
4-18-332	25 x 300	-	3	13,40	3253564183321

## SCALPELLI DA MURATORI FATMAX®

**STANLEY**  
**FATMAX**

- In acciaio al cromo vanadio, temprato per ulteriore durezza. Impugnatura bi-material. Per tagliare e spaccare pietre, mattoni e cemento. Riaffilabile.



STANLEY	Esagono (mm)			€	
4-18-333	45 x 250	-	3	15,90	3253564183338



## MARTELLI FATMAX® LE PRESTAZIONI ARRIVANO DALL'INTERNO

Abbiamo effettuato studi molto approfonditi prima di sviluppare la nuova gamma di martelli ANTIVIBE™.

La nuova tecnologia antivibrazione assicura la massima protezione da stress sia del braccio che della mano. L'esclusiva tecnologia di connessione testa-manico ANTIVIBE™ consente di assorbire i colpi trasferendo ulteriore efficacia ad ogni colpo.

Garantendo sempre massima forza e controllo.





## MARTELLI "GRAPHITE"



### TESTA FORGIATA

In acciaio al carbonio, ottima resistenza ai colpi.

### SICUREZZA

Impugnatura ergonomica antiscivolo

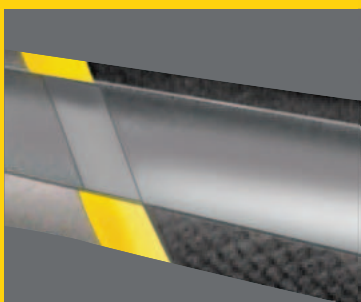
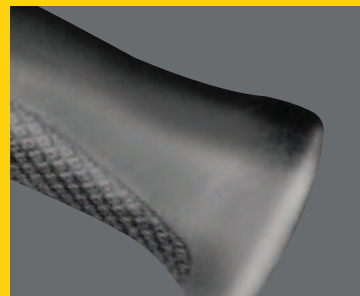

### INFRANGIBILE

Rinforzato con anima in grafite. 10 volte più resistente di un manico in legno.



### FISSAGGIO TESTA – MANICO

I risultati sono da 2 a 4 volte superiori alle norme ISO – ulteriore garanzia di sicurezza.

### RIVESTIMENTO



per un ottimo comfort d'uso

### MARTELLINO "GRAPHITE"

Assorbe le vibrazioni fino a 5 volte in più rispetto a martelli con manico in legno. Il risultato è un minor affaticamento ed una drastica riduzione di danni alle articolazioni dell'avambraccio.

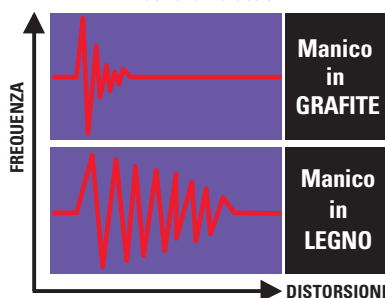

# MARTELLI E MAZZETTE

## MARTELO WELDED FATMAX®

**STANLEY**  
**FATMAX**

- In acciaio al cromo molibdeno per la massima resistenza e durata. Manico con sistema avxl, che riduce lo stress alle cartilagini dell'avambraccio. Battente di grande superficie.
- Doppia tempratura per testa (morbida) e rebbi (molto dura).



STANLEY	Peso (gr)	Lunghezza (mm)	Lunghezza testa (mm)			€	
XTHT1-51123	397	370	155	-	2	64,95	3253561511233

## MARTELO ANTIVIBRAZIONE FATMAX®

**STANLEY**  
**FATMAX**

- Nuova impugnatura tricomponente: anima in acciaio rivestita in fiberglass e gomma morbida. Riduce drasticamente il tempo delle vibrazioni annullando gli effetti negativi sulle articolazioni del braccio.



STANLEY	Peso (gr)			€	
FMHT1-51249	397	-	2	37,30	3253561512490

## MARTELO STEELMASTER

**STANLEY**

- Testa in acciaio forgiato, temperato, rinvenuto e lucidato.
- Manico in acciaio tubolare cromato.
- Impugnatura in mat.sintetico.



STANLEY	Peso (gr)	Lunghezza (mm)			€	
1-51-031	450	337	-	4	40,10	5000366510316

## MARTELLA A PALLA

**STANLEY** • Manico in grafite.



STANLEY	Peso (gr)			€	
1-54-712	340	-	4	<b>28,50</b>	3253561547126
1-54-724	680	-	4	<b>36,30</b>	3253561547249

## MARTELLA "GRAPHITE"

**STANLEY** • Manico in grafite indeformabile. Massima resistenza ai solventi. In grado di assorbire le vibrazioni fino a 5 volte in più rispetto ai martelli con manico in legno. Impugnatura ergonomica antiscivolo.



STANLEY	Peso (gr)	Testa (mm)			€	
1-54-910	200	19	-	6	<b>13,95</b>	3253561549106
1-54-911	300	23	-	6	<b>14,75</b>	3253561549113
1-54-912	500	27	-	6	<b>17,05</b>	3253561549120
1-54-913	800	30	-	4	<b>20,90</b>	3253561549137
1-54-914	1000	36	-	4	<b>23,00</b>	3253561549144

## MARTELLA "GRAPHITE" DA ELETTRICISTA

**STANLEY** • Medesime caratteristiche del prodotto precedente.



STANLEY	Peso (gr)	Testa (mm)			€	
1-54-904	200	18	-	6	<b>13,70</b>	3253561549045

## MARTELLA DYNAGRIP DA ELETTRICISTA

**STANLEY** • Manico ergonomico con impugnatura in gomma zigrinata.  
• Testa piatta temprata e levigata.



STANLEY	Peso (gr)	Testa (mm)			€	
1-54-695	200	18	-	4	<b>12,25</b>	3253561546952

## MARTELLINO DA CARPENTIERE TIPO FRANCESE

### STANLEY

- Testa in acciaio al carbonio, forgiata, con esclusivo trattamento di doppia tempra di penna e battente che riduce il rischio di scheggiature o rotture. Impugnatura in Fiberglass di lunga durata. Ottimo bilanciamento della testa. Impugnatura rivestita in gomma anti scivolo per una presa più sicura. Fermachiodo con incavo calamitato.



STANLEY	Peso (gr)	Testa (mm)			€	
1-51-144	750	30	-	2	27,00	3253561511448

## MARTELLINO DYNAGRIP MANICO SINTETICO

### STANLEY

- Din 1041.
- Manico ergonomico con impugnatura in gomma zigrinata.
- Materiale sintetico in grado di assorbire le vibrazioni.



STANLEY	Peso (gr)	Testa (mm)			€	
1-54-684	200	19	-	4	10,50	3253561546846
1-54-685	300	23	-	4	11,80	3253561546853
1-54-686	500	27	-	4	14,95	3253561546860
1-54-687	800	33	-	4	18,70	3253561546877
1-54-688	1000	36	-	2	20,80	3253561546884

## MARTELLINO PER FALEGNAMI MANICO LEGNO

### STANLEY



STANLEY	Peso (gr)	Testa (mm)			€	
1-54-638	100	16	-	4	8,40	3253561546389
1-54-639	160	20	-	4	9,30	3253561546396
1-54-640	200	22	-	4	10,30	3253561546402
1-54-641	315	25	-	4	12,00	3253561546419
1-54-642	400	28	-	4	12,50	3253561546426
1-54-643	500	30	-	4	13,30	3253561546433

## MARTELLINO DIN 1041 MANICO LEGNO

### STANLEY

- Testa temperata e levigata.
- Fissaggio con rivestimento dell'occhio in resina gialla.
- Manico in frassino.



STANLEY	Peso (gr)	Testa (mm)			€	
1-51-171	100	16	-	4	5,00	3253561511714
1-51-172	200	19	-	4	5,50	3253561511721
1-51-173	300	23	-	4	6,60	3253561511738
1-51-174	400	25	-	4	8,20	3253561511745
1-51-175	500	27	-	4	8,40	3253561511752
1-51-178	800	30	-	2	11,80	3253561511783
1-51-180	1000	36	-	2	13,60	3253561511806





## MAZZE ANTIVIBRAZIONI LA FORZA CHE TI SERVE

E' riscontrato che gli utilizzatori hanno necessità di lavorare con un utensile che trasmetta la massima forza con il minimo sforzo. Da qui nasce l'ultima tecnologia brevettata ANTIVIBE™ per l'impugnatura tricomponente (polipropilene, fiberglass e materiale composito), che unita alla testa a forma speciale garantisce le massime prestazioni. Ora è possibile svolgere il lavoro più velocemente, riducendo drasticamente il tempo delle vibrazioni, senza effetti negativi sulle articolazioni del braccio.



## MAZZETTA "GRAPHITE"

**STANLEY**

- Manico in grafite indeformabile. Massima resistenza ai solventi. In grado di assorbire le vibrazioni fino a 5 volte in più rispetto a mazzette con manico in legno. Impugnatura ergonomica anticiclono.



STANLEY	Peso (gr)	Testa (mm)			€	
1-54-921	800	40	-	6	<b>19,50</b>	3253561549212
1-54-922	1000	40	-	4	<b>20,05</b>	3253561549229
1-54-923	1250	42	-	4	<b>22,25</b>	3253561549236
1-54-924	1500	45	-	4	<b>24,10</b>	3253561549243

## MAZZETTA DYNAGRIP MANICO SINTETICO

**STANLEY**

- Manico ergonomico con impugnatura in gomma zigrinata.
- Materiale sintetico in grado di assorbire le vibrazioni.
- Testa piatta temprata e levigata.



STANLEY	Peso (gr)	Testa (mm)			€	
1-56-364	800	40	-	2	<b>15,90</b>	3253561563645
1-56-365	1000	40	-	2	<b>16,70</b>	3253561563652
1-56-366	1250	42	-	2	<b>18,80</b>	3253561563669
1-56-367	1500	45	-	2	<b>20,05</b>	3253561563676

## MAZZETTA MANICO LEGNO

**STANLEY**

- Testa forgiata e temperata.
- Verniciatura a forno. Battenti lucidati.
- Fissaggio con rivestimento dell'occhio in resina gialla.
- Manico in frassino.



STANLEY	Peso (gr)	Testa (mm)			€	
1-54-051	1000	40	-	2	<b>10,60</b>	3253561540516
1-54-052	1250	42	-	2	<b>11,50</b>	3253561540523
1-54-053	1500	45	-	2	<b>12,90</b>	3253561540530

## MAZZETTA MONOBLOCCO

**STANLEY**

- In materiale sintetico.



STANLEY	Peso (gr)	Testa (mm)			€	
1-57-053	320	34	-	2	<b>28,20</b>	3253561570537

## MAZZETTA IN GOMMA STANLEY

- STANLEY** • Testa in gomma, manico in legno.



**NUOVO**

STANLEY	Peso (gr)	Testa (mm)			€	
1-51-104	510	60	-	2	6,95	3253561511042

## MARTELLO ANTIRIMBALZO

- STANLEY**
- Anima metallica.
  - Massa inerziale composta da centinaia di pallini in acciaio.
  - Rivestimento in mat.sintetico indeformabile



STANLEY	Peso (gr)	Testa (mm)	Peso (oz)			€	
1-57-530	283	30	10	-	4	42,00	3253561575303
1-57-531	510	40	18	-	4	47,90	3253561575310
1-57-532	595	45	21	-	4	59,90	3253561575327
1-57-533	1200	53	42	-	4	70,20	3253561575334
1-57-534	1470	63	52	-	2	93,50	3253561575341

## MARTELLO ANTIRIMBALZO - TESTA "SLEDGE"

- STANLEY** • Come modello precedente, con diametro testa maggiorato.



STANLEY	Peso (gr)	Testa (mm)	Peso (lb)	Lunghezza manico (cm)			€	
1-57-550	2260	70	5	41	-	1	124,00	3253561575501
1-57-552	4760	89	10,5	65	-	1	163,00	3253561575525

## MAZZA FATMAX® FIBERGLASS ANTIVIBRAZIONE

- STANLEY FATMAX**
- Nuova impugnatura tricomponente: polipropilene, fiberglass e anima in materiale composito brevettato FatMax® Antivibe™ che riduce drasticamente il tempo delle vibrazioni annullando gli effetti negativi sulla articolazioni del braccio.



STANLEY	Peso (gr)			€	
FMHT1-56010	2721	-	2	43,65	3253561560101
FMHT1-56011	3628	-	2	50,10	3253561560118

## MARTELLI ANTIRIMBALZO

### MARTELLI ANTIRIMBALZO

#### NESSUNA OSCILLAZIONE

Massa inerziale composta da centinaia di pallini in acciaio

#### ANTICHOC

Rivestimento uretanico che protegge il martello e le superfici dall'impatto

#### ANTISCINTILLA

Nessuna parte metallica a vista.

1. Rivestimento uretanico per la massima protezione della superficie di lavoro. Anche se sottoposto a stress, ritorna nella forma originale
2. Centinaia di pallini in acciaio rendono la funzione antirimbato del martello di facile uso
3. Impugnatura saldata alla testa per una lunga durata
4. Anima metallica
5. Impugnatura ergonomica
6. Presa antiscivolo

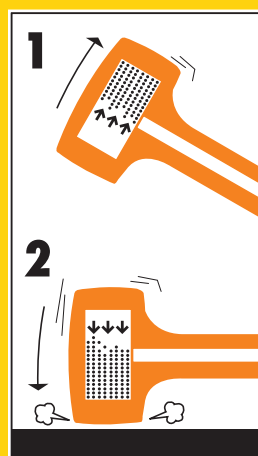
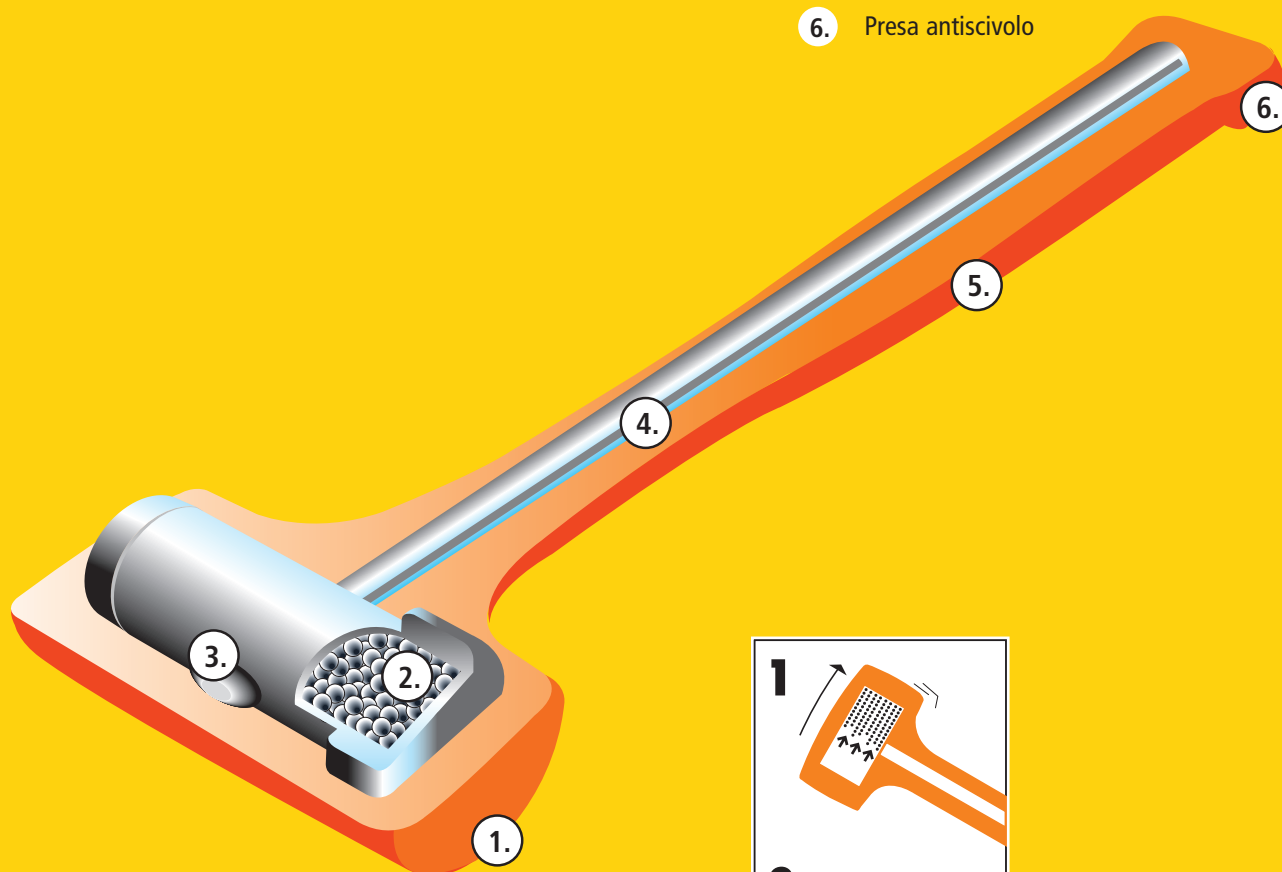

#### FORZA E PRECISIONE

Ad ogni colpo i pallini in acciaio, muovendosi, assorbono lo choc ed evitano il rimbalzo.

# GRAFFATRICI - RIVETTATRICI

## CACCIACHIODI

**STANLEY** • In acciaio speciale, temperato, rinvenuto e brunito.



STANLEY	Diametro (mm)			€	
0-58-111	0,8	X	6	3,94	3253560581114
0-58-112	1,6	X	6	3,94	3253560581121
0-58-113	2,4	X	6	3,94	3253560581138
0-58-114	3,2	X	6	3,94	3253560581145

## CACCIACHIODI DYNAGRIP

**STANLEY** • In acciaio con rivestimento in mat.sintetico colorato.  
• A ciascun colore corrisponde una specifica dimensione di punta.



STANLEY	Diametro (mm)			€	
0-58-911	0,8	X	6	4,10	3253560589110
0-58-912	1,6	X	6	4,10	3253560589127
0-58-913	2,4	X	6	4,10	3253560589134

## SET 3 CACCIACHIODI DYNAGRIP

**STANLEY** • In acciaio con rivestimento in mat.sintetico colorato.  
• A ciascun colore corrisponde una specifica dimensione di punta.

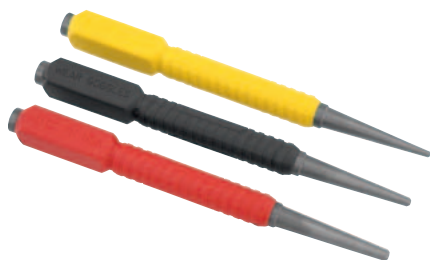

STANLEY	Contenuto			€	
0-58-930	Set 3 misure	X	6	12,60	3253560589301



## BULINO

### STANLEY

- In acciaio temprato, rinvenuto e brunito. Impugnatura zigrinata.

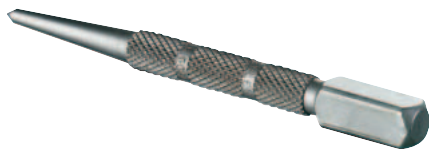

STANLEY	Diametro (mm)			€	
0-58-120	3	X	6	3,94	3253560581206

## RIVETTATRICE MR 33

### STANLEY

- Impugnatura anatomica.



STANLEY	Capacità rivetti			€	
0-69-833	Fino ø 4 mm	X	5	17,45	3253560698331

## RIVETTATRICE MR 55

### STANLEY

- Corpo in acciaio. Impugnatura lunga per facilitare la compressione. Meccanismo a molla per l'espulsione della parte eccedente del rivetto. Ugelli extra piatti per rivetti.
- In espositore da banco.

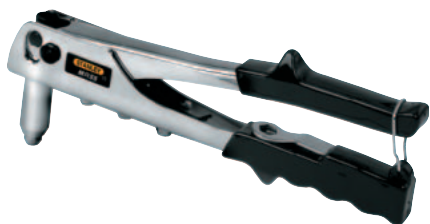

STANLEY	Capacità rivetti alluminio/acciaio			€	
6-MR55	Fino ø 5 mm	X	5	22,95	3253566051550

## RIVETTATRICE MR 77

### STANLEY

- Corpo in metallo pressofuso. Testa girevole. Impugnatura lunga per facilitare la compressione. Possibilità di utilizzare rivetti ad angolo retto o diritti.
- In espositore da banco.



STANLEY	Capacità rivetti alluminio/acciaio			€	
6-MR77	2,4 - 3 - 4 - 4,7 mm	X	5	28,05	3253566052427

## RIVETTATRICE MR 100

**STANLEY**



- Professionale. Corpo in metallo pressofuso. Impugnatura lunga per facilitare la compressione. Meccanismo a molla per l'espulsione della parte eccedente del rivetto.
- In espositore da banco.

STANLEY	Capacità rivetti alluminio/acciaio	Capacità rivetti inox			€	
6-MR100	2,4 - 3 - 4 - 4,7 mm	3 - 4 mm	X	4	34,30	3253566053004

## RIVETTI IN ALLUMINIO

**STANLEY**



- Disponibili in 3 diametri con capacità fino a 12,5 mm. Confezione self-service trasparente.

STANLEY	Diametro (mm)	Capacità (mm)	Pz. per confezione			€ per confezione	
1-PAA42T	3	3	25 pezzi	X	10	1,97	3253561050961
1-PAA44T	3	6	20 pezzi	X	10	1,97	3253561052446
1-PAA48T	3	12,5	15 pezzi	X	10	1,97	3253561051487
1-PAA52T	4	3	20 pezzi	X	10	1,97	3253561050527
1-PAA54T	4	6	20 pezzi	X	10	1,97	3253561051548
1-PAA58T	4	12,5	15 pezzi	X	10	1,97	3253561052583
1-PAA62T	4,7	3	15 pezzi	X	10	1,97	3253561052620
1-PAA64T	4,7	6	15 pezzi	X	10	1,97	3253561052644
1-PAA66T	4,7	9,5	15 pezzi	X	10	1,97	3253561051661

## RONDELLE

**STANLEY**



- Confezione self-service trasparente.

STANLEY	Diametro (mm)	Pz. per confezione	Tipo			€ per confezione	
1-PBA6T	4,7	30 pezzi	Alluminio	X	10	1,97	3253561050060

## FISSATRICE PER CAVI ELETTRICI CT10X - PUNTI TIPO "CT"

### STANLEY

- Modello professionale. Corpo in alluminio, blocco della maniglia, facile inserimento di punti. Perfetta per fissare cavi elettrici di telefoni ed antenne.



STANLEY	Capacità punti (mm)			€	
6-CT-10X	Tipo 7 : 10-11-12-14, Tipo CT : 8-10-12	X	6	<b>39,90</b>	3253566051109

## GRAFFATRICE TR35 - PUNTO TIPO "A"

### STANLEY

- Corpo in Abs molto compatto. Impugnatura morbida, finestrella per il controllo del livello dei punti.
- Facile inserimento dei punti.



STANLEY	Capacità punti (mm)			€	
6-TR35	6 - 8 - 10	X	6	<b>9,05</b>	3253566056388

## GRAFFATRICE TR40 - PUNTO TIPO "A"

### STANLEY

- Corpo in Abs molto compatto. Impugnatura morbida, finestrella per il controllo del livello dei punti. Facile inserimento dei punti. Levapunti incorporato nell'estremità posteriore.
- In espositore da banco.



STANLEY	Capacità punti (mm)			€	
6-TR40	6 - 8 - 10	X	6	<b>13,10</b>	3253566056531

## GRAFFATRICE STANLEY TR 55 - PUNTO TIPO "A"

### STANLEY

- Corpo in ABS - portagraffe in metallo. Regolatore dell'intensità del colpo. Maniglia a bassa angolatura per facilità di esecuzione. Confezione che consente di provare il prodotto.
- In espositore da banco.



STANLEY	Capacità punti (mm)			€	
STHT6-70409	4 - 6 - 8 - 10 - 12 - 14	X	5	26,60	3253566704098

## GRAFFATRICE TR45 - PUNTO TIPO "A"

### STANLEY

- Corpo in metallo. Impugnatura ergonomica, blocco della maniglia, facile inserimento di punti.



STANLEY	Capacità punti (mm)			€	
6-TR45	6 - 8 - 10	X	4	17,35	3253566050454

## GRAFFATRICE STANLEY TR 120 - PUNTO TIPO "A" - "H"

### STANLEY

- Struttura in acciaio. Maniglia a bassa angolatura per facilità di esecuzione. Confezione che consente di provare il prodotto.
- In espositore da banco.





STANLEY	Capac.punti "A" (mm)	Capac.punti "H" (mm)			€	
STHT6-70410	4 - 6 - 8 - 10	4 - 10	X	5	32,85	3253566704104

## GRAFFATRICE STANLEY FATMAX® TR 400 - PUNTO TIPO "A"

**STANLEY**  
**FATMAX**

- Corpo in ABS - portagraffe in metallo. Regolatore dell'intensità del colpo. Confezione che consente di provare il prodotto. Maniglia a bassa angolatura per facilità di esecuzione.
- In espositore da banco.



STANLEY	Capacità chiodini (mm)	Capacità punti (mm)	Graffe x cavi CT100T (mm)			€	
FMHT6-70411	12 - 15	4 - 6 - 8 - 10 - 12 - 14	10 - 11 - 12 - 14	X	5	43,75	3253566704111



## GRAFFATRICE STANLEY FATMAX® TR 75 - "6 IN 1"

**STANLEY**  
**FATMAX**

- Regolazione dell'intensità del colpo, per uso su materiali diversi.
- Serbatoio punti nella base con finestra per visibilità punti - per un facile caricamento dei punti.
- Selettore del tipo di punto - per l'utilizzo dei diversi tipi di graffe e/o chiodini.
- La confezione include una piccola dotazione di ogni punto utilizzabile (graffe tipo "A", "G", "H", graffe per cavi tipo 7, chiodini con testa "J", chiodini senza testa "9").



STANLEY	Capacità punti (mm)	Capacità chiodini (mm)			€	
FMHT6-70868	6-14 (A), 6-14 (H), 6-14 (G) 12-14(7)	15 (J) - 15 (9)	-	5	43,65	3253566708683



## GRAFFATRICE / CHIODATRICE TR150L - PUNTO TIPO "A"

**STANLEY**

- Corpo in alluminio, impugnatura morbida, blocco della maniglia, facile inserimento di punti/chiodini.
- In espositore da banco.

STANLEY	Capacità punti (mm)	Capacità chiodini (mm)			€	
6-TR150L	6 - 8 - 10 - 12 - 14	12 - 15	X	6	29,50	3253566060514





## GRAFFATRICE STANLEY FATMAX® 6-TR350 - PUNTO TIPO "G"

**STANLEY**  
**FATMAX**



- Struttura extra forte, manico in acciaio e inserti in gomma.
- Regolatore dell'intensità del colpo. Sistema di bloccaggio della leva.
- In espositore da banco.

STANLEY	Capacità punti (mm)	Capacità chiodini (mm)			€	
6-TR350	6 - 8 - 10 - 12 - 14	12 - 15	-	5	39,90	3253566704135

## GRAFFATRICE TR110 - PUNTO TIPO "G"

**STANLEY**



- Modello professionale. Corpo in metallo. Finestrella per il controllo del livello dei punti. Facile inserimento dei punti. Blocco della maniglia.

STANLEY	Capacità punti (mm)			€	
6-TR110	6 - 8 - 10 - 12 - 14	X	6	28,05	3253566058894

## GRAFFATRICE TR150HL - PUNTO TIPO "G"

**STANLEY**



- Modello professionale. Corpo in alluminio, impugnatura morbida, blocco della maniglia, facile inserimento di punti. Regolazione effetto alto/basso.
- In espositore da banco.

STANLEY	Capacità punti (mm)			€	
6-TR150HL	6 - 8 - 10 - 12 - 14	X	6	34,60	3253566058429

## GRAFFATRICE / CHIODATRICE TR250 - PUNTO TIPO "G"

### STANLEY

- Modello professionale. Corpo in alluminio, impugnatura morbida, blocco della maniglia, facile inserimento di punti/chiodini. Regolazione effetto alto/basso.
- In espositore da banco.



STANLEY	Capacità punti (mm)	Capacità chiodini (mm)			€	
6-TR250	6 - 8 - 10 - 12 - 14	12 - 15	X	6	36,80	3253566050072

## GRAFFATRICE ELETTRICA TRE 540 - PUNTO TIPO "A"

### STANLEY

- Impugnatura con inserti in gomma morbida. Perfetta presa sul palmo. Interruttore di sicurezza, regolazione dell'intensità del colpo. Lunghezza cavo 2,43 metri.



STANLEY	Capacità punti (mm)	Capacità chiodini (mm)			€	
STHT6-70414	6 - 8 - 10 - 12 - 14	12 - 15	-	5	45,10	3253566704142

## CHIODATRICE ELETTRICA TRE650

### STANLEY

- Corpo in Abs. Regolazione di profondità. Sicura a contatto. Puntale piatto. Impugnatura ergonomica in gomma. Capacità serbatoio: 100 chiodi. Meccanismo anti-inceppamento. Filo elettrico lungo 2,4 metri.



STANLEY	Capacità chiodini (mm)			€	
6-TRE650	15 - 19 - 25 - 30 - 32	X	2	70,45	3253566055855

## GRAFFATRICE ELETTRICA TRE550 - PUNTO TIPO "G"

### STANLEY

- Corpo in mat.sintetico. Impugnatura ergonomica morbida. Ideale per angoli d'accesso / incavi e per finiture a livello. Design lineare della piastra. Regolazione effetto alto/basso. Facile inserimento di punti/chiodini. Cavo supplementare.



STANLEY	Capacità punti (mm)	Capacità chiodini (mm)			€	
6-TRE550	6 - 8 - 10 - 12 - 14	12 - 15	X	2	60,40	3253566058580

## MARTELLINO AGGRAFFATORE PHT150 - PUNTO TIPO "G"

### STANLEY

- Corpo in acciaio, impugnatura morbida, facile inserimento di punti. Particolarmente adatto per lavori veloci.



STANLEY	Capacità punti (mm)			€	
6-PHT150	6 - 8 - 10	X	6	36,90	3253566051505

## PUNTI TIPO "A"

### STANLEY

- In acciaio antiruggine, con rivestimento zincato. Confezione self-service trasparente.



STANLEY	Pz. per confezione	Misura (mm)	Adatto a:			€ per confezione	
1-TRA204-5T	5000	6	TR45, TR151YL, TR150L	X	6	8,45	3253561058721
1-TRA205-5T	5000	8	TR45, TR151YL, TR150L	X	6	8,45	3253561058738
1-TRA206-5T	5000	10	TR45, TR151YL, TR150L	X	6	9,45	3253561058745
1-TRA202T	1000	4		X	7	1,65	3253561055096
1-TRA204T	1000	6	TR45, TR151YL, TR150L	X	7	1,92	3253561053887
1-TRA205T	1000	8	TR45, TR151YL, TR150L	X	6	1,97	3253561053894
1-TRA206T	1000	10	TR45, TR151YL, TR150L	X	5	2,13	3253561054105
1-TRA208T	1000	12	TR151YL, TR150L	X	4	2,18	3253561055140
1-TRA209T	1000	14	TR151YL, TR150L	X	4	2,29	3253561055195

## PUNTI TIPO "G"

**STANLEY** • In acciaio antiruggine, con rivestimento zincato. Confezione self-service trasparente.



STANLEY	Pz. per confezione	Misura (mm)	Adatto a:			€ per confezione	
1-TRA704T	1000	6	PHT150, TR151Y, TR150HL, TR250, TRE550, TR110	X	7	2,23	3253561054198
1-TRA705T	1000	8	PHT150, TR151Y, TR150HL, TR250, TRE550, TR110, PHT350	X	6	2,35	3253561054273
1-TRA706T	1000	10	PHT150, TR151Y, TR150HL, TR250, TRE550, PHT350, PHT150, TR110	X	5	2,45	3253561054280
1-TRA708T	1000	12	TR151Y, TR150HL, TR250, TRE550	X	4	2,61	3253561054297
1-TRA709T	1000	14	TR151Y, TR150HL, TR250, TRE550	X	4	2,66	3253561054303

## CHIODI TIPO "J"

**STANLEY** • In acciaio antiruggine, con rivestimento zincato. Confezione self-service trasparente.



STANLEY	Pz. per confezione	Misura (mm)	Adatto a:			€ per confezione	
1-SWK-BN050T	1000	12	TRE550, TR250, TR150L, STHT6-70414	X	10	2,35	3253561051746
1-SWK-BN0625T	1000	15	TRE650, TRE550, TR250, TR150L, STHT6-70414	X	10	2,61	3253561058370
1-SWKBN075T	1000	20	TRE650	X	10	2,83	3253561051760
1-SWKBN100T	1000	25	TRE650	X	10	3,03	3253561058394
1-SWKBN1187T	1000	30	TRE650	X	10	3,03	3253561051777

## PUNTI TIPO "7"

**STANLEY** • In acciaio antiruggine, con rivestimento zincato. Confezione self-service trasparente.



STANLEY	Pz. per confezione	Misura (mm)	Adatto a:			€ per confezione	
1-CT106T	1000	10	CT-10	X	6	3,14	3253561058479
1-CT107T	1000	11	CT-10	X	6	3,14	3253561058486
1-CT108T	1000	12		X	4	3,36	3253561058493
1-CT109T	1000	14		X	4	3,64	3253561051692

## PUNTI TIPO "CT"

### STANLEY

- In acciaio antiruggine, con rivestimento zincato.
- Confezione self-service trasparente.



STANLEY	Pz. per confezione	Misura (mm)	Adatto a:			€ per confezione	
1-CT305T	1000	8	6-CT10	X	6	3,14	3253561058561
1-CT306T	1000	10	6-CT10	X	5	3,20	3253561058592
1-CT308T	1000	12	6-CT10	X	4	3,30	3253561058608

## CHIODATRICE APC-FN 16G

### STANLEY

- Leggera e compatta (kg. 1,5).
- Pressione di utilizzo PSI 80-100 - Bar 5,6-7.
- Sistema di sicurezza sequenziale integrato.
- Puntale con protezione delle superfici.
- Sistema di scarico dell'aria direzionabile.
- Utilizza chiodini da 25 a 64 mm tipo 16 (Ø 1,63 mm)
- Con valigetta.
- Applicazioni: mobili, infissi, gabbie, fissaggio decorazioni.



STANLEY			€	
STHT1-12183	-	1	159,00	3253561121838

## CHIODATRICE PER FINITURE APC-BN 18G

### STANLEY

- Compatta e leggera (kg. 0,85).
- Pressione operativa PSI 80-100 - Bar 5,6-7.
- Meccanismo di regolazione del colpo pratico e veloce.
- Sistema di sicurezza sequenziale integrato.
- Sistema di scarico dell'aria direzionabile.
- Utilizza chiodini e brad da 15 a 50 mm - tipo 18/J (Ø 1,22 mm)
- Con valigetta.
- Applicazioni: mobili, infissi, gabbie, fissaggio decorazioni.



STANLEY			€	
STHT1-12184	-	1	133,00	3253561121845



## GRAFFATRICE/CHIODATRICE APC "2 IN 1"



**STANLEY**

- Leggera e compatta (1 kg).
- Pressione operativa PSI 80-100 - Bar 5,6-7.
- Meccanismo di regolazione del colpo pratico e veloce.
- Punta con protezione delle superfici.
- Sistema di scarico aria direzionabile.
- Sistema di sicurezza sequenziale integrato.
- Utilizza punti da 15 a 35 mm tipo SX e chiodini da 15 a 50 mm.
- Con valigetta.
- Applicazioni: mobili, infissi, gabbie, fissaggio decorazioni.

STANLEY				€	
STHT1-12185		-	1	139,00	3253561121852

## PUNTI PER GRAFFATRICE/CHIODATRICE APC "2 IN 1"

**STANLEY**

- In acciaio antiruggine, con rivestimento zincato. Confezione self-service trasparente.



STANLEY	Pz. per confezione	Misura (mm)			€ per confezione	
STHT0-70923	800	15	X	10	2,18	3253561709234
STHT0-70924	800	20	X	10	2,40	3253561709241
STHT0-70925	800	25	X	10	2,83	3253561709258

## CHIODI PER CHIODATRICE APC-FN 16 G

**STANLEY**

- In acciaio antiruggine, con rivestimento zincato. Confezione self-service trasparente.



STANLEY	Pz. per confezione	Misura (mm)			€ per confezione	
STHT0-70920	1000	32	X	10	3,30	3253561709203
STHT0-70921	1000	38	X	10	3,73	3253561709210
STHT0-70922	1000	45	X	10	4,31	3253561709227

## MINI PISTOLA INCOLLATRICE GR15

### STANLEY

- Uso hobbistico. Possibilità di scegliere la quantità di colla erogata. Utilizza ricariche tipo GS10. 15 watt. Eroga 15 gr di colla/min.



STANLEY				€	
6-GR15		X	4	16,20	3253566050157

## PISTOLA INCOLLATRICE GR 50

### STANLEY

- Riscaldamento rapido in 100".
- Alta velocità di emissione della colla: 816 grammi/ora.
- Termostato meccanico.
- Assorbimento costante 90W, max 150W.
- In espositore da banco.



STANLEY				€	
STHT6-70417		X	5	36,00	3253566704173

## PISTOLA INCOLLATRICE GR25

### STANLEY

- Possibilità di scegliere la quantità di colla erogata, a due temperature diverse. Riscaldamento rapido, aderisce in 60 secondi. Utilizza ricariche GS15, GS20, GS25. 80 Watt. Eroga 25 gr di colla/min.



STANLEY				€	
6-GR25		X	4	24,00	3253566050256

## PISTOLA INCOLLATRICE GR 90

### STANLEY

- Lavora fino a 12 minuti con filo staccato. Riscaldamento rapido 120° in 130 secondi. Adatta a colle stick a doppia temperatura. Ugelli intercambiabili. Velocità di erogazione: 12 gr/min. Assorbimento: costante 25W, max 60W.
- In espositore da banco.



STANLEY				€	
STHT6-70416		X	5	38,00	3253566704166

## PISTOLA INCOLLATRICE FATMAX® GR 100 R

**STANLEY**  
**FATMAX**



- Uso professionale.
- Tecnologia MCR - resistenza in ceramica. Raggiunge la temperatura di utilizzo in 60 secondi. Mantiene lo stesso consumo di corrente anche durante il pompaggio della colla.
- Alta erogazione di colla: 1,13 - 1,15 kg/per ora.
- Stand by mode: 30 secondi per raggiungere la temperatura di utilizzo.
- Stand by: dopo 30 minuti senza premere il grilletto si interrompe il riscaldamento della pistola.
- Led a due luci: rosso indica che la temperatura è inferiore a 170°. Verde che la temperatura è superiore a 170° e pronta all'uso.
- Assorbimento costante 100W, max 200W.
- In espositore da banco.

STANLEY				€	
FMHT6-70418		-	5	55,00	3253566704180

## KIT PISTOLA INCOLLATRICE GR100

**STANLEY**

- Professionale, per uso industriale. Colla utilizzabile a due temperature diverse. 80 watt. Eroga 100 gr di colla/min.



STANLEY	Contenuto			€	
6-GR100	Set: 2 bocchette intercambiabili, 12 ricariche di colla, 6 ricariche colla extra forte	X	4	48,50	3253566052380

## RICARICHE COLLA

**STANLEY**

- Confezione self-service trasparente.



STANLEY	Pz. per confezione	Adatto a:	Lunghezza (mm)	Ø colla a fusione (mm)			€ per confezione	
1-GS10DT	24	GR15	100	7	X	5	3,99	3253561051401
1-GS15DT	6	GR25, GR100	100	11,3	X	5	3,63	3253561051494
1-GS20DT	24	GR25, GR100	100	11,3	X	5	10,00	3253561051418
1-GS25DT	12	GR25, GR100	250	11,3	X	5	12,00	3253561052125

## RICARICHE COLLA

**STANLEY**

- Colla standard trasparente per uso generale, a doppia temperatura di fusione (210°C e 135°C).



STANLEY	Diametro (mm)	Lunghezza (mm)	Confez.			€ per confez.	
STHT1-70428	11,3	101	6 pezzi	X	30	<b>3,20</b>	3253561704284
STHT1-70429	11,3	101	24 pezzi	X	5	<b>8,62</b>	3253561704291
STHT1-70430	11,3	254	41 pezzi	X	5	<b>12,90</b>	3253561704307

## RICARICHE COLLA

**STANLEY**

- Colla standard trasparente per uso generale. 1 Kg.



STANLEY	Diametro (mm)	Lunghezza (mm)	Confez.			€ per confez.	
STHT1-70431	11,3	254	41 pezzi	X	5	<b>12,90</b>	3253561704314

## RICARICHE COLLA - APPLICAZIONI SPECIALI

**STANLEY**

- Colla stick trasparente adatta a cavi elettrici, PVC, moquette.

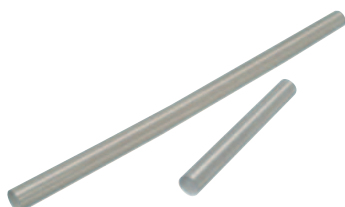

STANLEY	Diametro (mm)	Lunghezza (mm)	Confez.			€ per confez.	
STHT1-70432	11,3	254	24 pezzi	X	5	<b>10,39</b>	3253561704321
STHT1-70433	11,3	101	24 pezzi	X	5	<b>7,50</b>	3253561704338

## RICARICHE COLLA - APPLICAZIONI PER LEGNO

**STANLEY**

- Adatta per legno, multistrato, formica, compensato.
- Colla stick trasparente.



STANLEY	Diametro (mm)	Lunghezza (mm)	Confez.			€ per confez.	
STHT1-70434	11,3	101	6 pezzi	X	5	<b>3,14</b>	3253561704345
STHT1-70435	11,3	101	30 pezzi	X	5	<b>12,90</b>	3253561704352

## RICARICHE COLLA - APPLICAZIONI COLORATE

**STANLEY** • Colla a bassa temperatura.

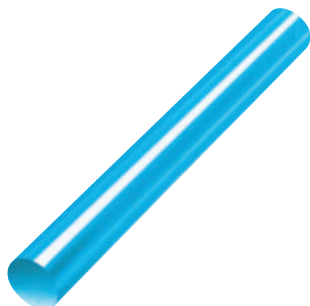

STANLEY	Diametro (mm)	Lunghezza (mm)	Confez.	Colore			€ per confez.	
STHT1-70436	11,3	101	12 pezzi	Rosso, verde e blu	X	5	14,00	3253561704369
STHT1-70437	11,3	101	12 pezzi	Argento e oro	X	5	14,00	3253561704376

## RICARICHE COLLA - EXTRA FORTE

**STANLEY** • Colla extra forte





























































































































































STANLEY	Diametro (mm)	Lunghezza (mm)	Confez.			€ per confez.	
STHT1-70438	11,3	101	6 pezzi	X	5	3,14	3253561704383



## TABELLA DI COMPATIBILITA' PUNTI E CHIODINI

	PUNTI TIPO "A"						PUNTI TIPO "G"					PUNTI TIPO "7"				PUNTI TIPO "CT"			CHIODI TIPO "J"				
	1-TRA202T 4MM	1-TRA204T 6MM	1-TRA205T 8MM	1-TRA206T 10MM	1-TRA208T 12MM	1-TRA209T 14MM	1-TRA704T 6MM	1-TRA705T 8MM	1-TRA706T 10MM	1-TRA708T 12MM	1-TRA209T 14MM	1-CT106T 10MM	1-CT107T 11MM	1-CT108T 12MM	1-CT109T 14MM	1-CT305T 8MM	1-CT306T 10MM	1-CT308T 12MM	1-SWK-BN050T 12MM	1-SWK-BN0625T 15MM	1-SWK-BN075T 20MM	1-SWK-BN100T 25MM	1-SWK-BN1187T 30MM
6-TR35		●	●	●																			
6-TR40		●	●	●																			
6-TR45		●	●	●																			
TR 55	●	●	●	●	●	●																	
TR 75		●	●	●	●	●	●	●	●	●			●	●		●	●	●			●		
6-TR150L		●	●	●															●	●			
6-TR110							●	●	●	●	●												
TR 120	●	●	●	●															●	●			
6-TR150HL							●	●	●	●	●												
6-TR250							●	●	●	●	●								●	●			
TR 400	●	●	●	●	●	●						●	●	●	●				●	●			
6-TR350		●	●	●	●	●													●	●	●	●	●
TRE 540		●	●	●	●	●																	
6-TRE550							●	●	●	●	●												
6-TRE650																					●	●	●
6-PHT150							●	●	●														
6-CT10X																							

# GRAFFATRICI/CHIODATRICI - UTILIZZI

STANLEY	IMMAGINE	MATERIALI											
													
6-TRE650													
6-TRE550													
TRE 540													
6-TR250													
6-TR150HL													
6-TR110													
6-TR150L													
6-TR350													
6-TR45													
6-TR40													
6-TR35													
TR 55													
TR 120													
TR 400													
TR 75													

# UTENSILI PER DECORARE

## SPATOLA MULTIUSO "6 IN 1"

**STANLEY**

- Impugnatura morbida ed ergonomica. Lama rigida e affilata. Lama per rimozione mastice. Lama per pulizia rulli. Lama per apertura latte di vernice. Battente in metallo.



STANLEY				€	
0-28-206		X	6	3,73	3253560282066

## RASCHIETTO PER VETRO CON IMPUGNATURA MORBIDA

**STANLEY**

- Lama retrattile. Cambio lama veloce. 5 lame ricambio incluse nella confezione.



STANLEY				€	
0-28-217		X	4	3,03	3253560282172

## MINI RASCHIETTO

**STANLEY**

- Giallo alta visibilità. Design compatto. Cambio lama veloce. 5 lame ricambio incluse nella confezione.



STANLEY				€	
0-28-218		X	10	1,28	3253560282189

## LAMA RICAMBIO PER RASCHIETTO

**STANLEY** • Lama in acciaio al carbonio, in dispenser.



STANLEY	Confez.			€ per confez.	
0-28-224	10 pz.	X	10	2,66	3253560282240

## SMERIGLIATORE A MANO

**STANLEY** • Impugnatura morbida ed ergonomica. Facile posizionamento della carta abrasiva. Leggero e facile da usare.



STANLEY				€	
0-28-211		X	3	5,20	3253560282110

## CONF. 3 SPAZZOLE IN FILO DI OTTONE

**STANLEY** • Utilizzabile per rimuovere ruggine, incrostazioni e per preparazione superfici in generale. Per la pulizia di utensili, lime, piccoli componenti di motori, tubi in rame ed alluminio. Impugnatura in legno.



STANLEY				€	
0-28-219		X	6	2,45	3253560282196

## RASCHIETTO MULTIUSO

**STANLEY** • In materiale sintetico. Impugnatura antiscivolo.  
• Salvalama di protezione.  
• Monta lame a trapezio cod. 11-916



STANLEY				€	
0-28-590		X	12	3,07	5000366105932
1-28-593		-	60	2,33	-
4-98-020		-	500	1,87	3253564980203

## RASCHIETTO PER DECORATORI

**STANLEY**

- Corpo in acciaio.
- Lama tipo rasoio retrattile.
- Fornito con 5 lame in omaggio.



STANLEY				€	
0-28-500		X	10	7,80	3253560285005

## LAME RASOIO PER RASCHIETTO DECORATORI

**STANLEY**



STANLEY	Confez.			€ per confez.	
0-28-510	10 pz. in dispenser	X	10	4,58	3253560285104
1-11-515	100 pz.	-	1	21,80	3253561115158

## RASCHIETTI A LAMA INTERCambiabile

**STANLEY**

- Impugnatura anatomica antiscivolo.
- Lama a doppio taglio in acciaio.



STANLEY	Lama (mm)	Lunghezza (mm)			€	
0-28-616	25	155	X	6	11,50	3253560286163
0-28-617	38	180	X	6	12,80	3253560286170
0-28-619	64	230	X	6	16,20	3253560286194

## LAME PER RASCHIETTI A LAMA INTERCambiabile

**STANLEY**



STANLEY	Ricambio per:	Confez.			€ per confez.	
0-28-631	28-616	2 pz.	X	5	3,41	3253560286316
0-28-290	28-617	1 pz.	X	5	4,90	3253560282905
0-28-292	28-619/28-622	1 pz.	X	5	5,10	3253560282929



## RASCHIETTO - RASIERA

- STANLEY**
- In acciaio per finitura di superfici in legno



STANLEY	Lunghezza (mm)	Larghezza (mm)			€	
0-12-745	140	55	X	5	4,16	3253560127459

## SPATOLA DENTATA PER COLLA

- STANLEY**
- Manico in legno.
  - Lama in acciaio bluettato.



STANLEY	Descrizione			€	
1-28-956	Denti fini. Lama 120 mm.	-	10	3,63	3253561289569

## SPATOLE PER PARETI

- STANLEY**
- Lama in acciaio temperato, rifinita a specchio.
  - Manico in faggio verniciato.



STANLEY	Larghezza (mm)			€	
2-26-710	20	-	12	2,56	3253562267108
2-26-711	30	-	12	2,88	3253562267115
2-26-712	40	-	12	2,93	3253562267122
2-26-713	50	-	12	3,09	3253562267139
2-26-714	60	-	12	3,46	3253562267146
2-26-715	70	-	12	3,78	3253562267153
2-26-716	80	-	12	4,05	3253562267160

## FORBICI UNIVERSALI

- STANLEY**
- Ideali per qualsiasi necessità di taglio.
  - Possono essere utilizzate su tessuti anche pesanti.
  - Lame in acciaio inox, assicurano durata e taglio pulito.
  - Lunghezza totale mm.240.
  - Impugnatura ergonomica, consente di tagliare senza sforzo.



STANLEY				€	
STHT0-14102		X	6	7,60	3253560141028

## TAGLIAVETRO

### STANLEY

- Testa a 6 rotelle, in acciaio.
- In busta.



STANLEY				€	
2-14-040		X	12	8,30	3253561140402

## TAGLIAVETRO / TAGLIAPIASTRELLE

### STANLEY

- In acciaio al carburo.
- Precisione di taglio e durata eccezionali.
- Manico verniciato. In busta.



STANLEY	Descrizione			€	
2-14-041	Diametro rotella 5 mm, angolo taglio 135 °	X	6	18,70	3253561140419

## VENTOSA PER SOLLEVAMENTO

### STANLEY

- Per vetro e superfici lisce.
- Disco in gomma 120 mm.
- Portata max. 30 kg.



STANLEY				€	
2-14-053		X	1	14,05	3253562140531

## VENTOSA PER SOLLEVAMENTO DOPPIA

### STANLEY

- Per vetro e superfici lisce.
- Disco in gomma 120 mm.
- Portata max 60 kg.



STANLEY				€	
2-14-054		X	1	23,50	3253562140548





# UTENS



# **ILERIA**

## **MECCANICA**





# CHIAVI A BUSSOLA E ACCESSORI

## CARRELLO A 6 CASSETTI - VUOTO

### STANLEY

- Sei cassetti: 3 cassetti alti 60 mm + 3 cassetti alti 130 mm. Realizzato completamente in metallo, piano di lavoro con tappetino in materiale sintetico, chiusura centralizzata. Apertura completa dei cassetti, diametro ruote 125 mm - due ruote pivotanti e con freno. Carico statico massimo 800 kg e 15/20 kg per cassetto. Fornito senza utensili.



STANLEY	Dimensioni (cm)			€	
1-94-737	44 x 90 x 67,5	-	1	498,00	3253561947377

## CASSETTA CANTILEVER

### STANLEY

- 5 scomparti, impugnatura a due manici che consentono l'accesso totale negli scomparti



STANLEY	Dimensioni (cm)			€	
1-94-738	20,8 x 20,8 x 45	-	1	40,00	3253561947384

## CHIAVI A BUSSOLA BOCCA ESAGONALE ATT. 1/2" MM

**STANLEY**

- Finitura cromata e satinata. Profilo Maxi Drive: massima trasmissione della coppia - lavora sui lati dell'esagono non sugli spigoli. Conforme alle norme ISO 1174 e DIN 3124. Per uso a mano.

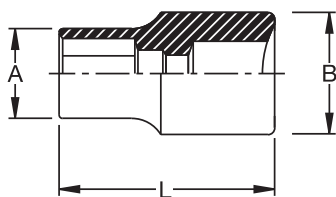

STANLEY	Misura (mm)	A mm	B mm	L (mm)	Peso (gr)	☐	☒	€	☐☐☐
1-17-086	8	12	22	38	45	X	10	2,96	3253561170867
1-17-087	9	14	22	38	45	X	10	2,96	3253561170874
1-17-088	10	15	22	38	45	X	10	2,96	3253561170881
1-17-089	11	17	22	38	45	X	10	2,96	3253561170898
1-17-090	12	18	22	38	50	X	10	2,96	3253561170904
1-17-091	13	19	22	38	50	X	10	2,96	3253561170911
1-17-092	14	20	22	38	55	X	10	3,27	3253561170928
1-17-093	15	21	22	38	50	X	10	3,27	3253561170935
1-17-094	16	22	23	38	65	X	10	3,27	3253561170942
1-17-095	17	23	24	38	65	X	10	3,74	3253561170959
1-17-096	18	23	25	38	70	X	10	3,74	3253561170966
1-17-097	19	24	26	38	75	X	10	3,74	3253561170973
1-17-098	20	24	27	38	75	X	10	4,05	3253561170980
1-17-099	21	24	28	38	80	X	10	4,05	3253561170997
1-17-250	22	26	30	40	100	X	10	4,05	3253561172502
1-17-251	23	26	31	40	100	X	10	4,21	3253561172519
1-17-252	24	26	32	40	100	X	10	4,21	3253561172526
1-17-253	26	29	34	43	130	X	5	4,68	3253561172533
1-17-254	27	29	36	43	145	X	5	4,68	3253561172540
1-17-255	28	30	38	43	165	X	5	4,78	3253561172557
1-17-256	29	31	38	43	165	X	5	5,10	3253561172564
1-17-257	30	32	40	43	190	X	5	5,20	3253561172571
1-17-258	32	34	42	43	205	X	5	5,25	3253561172588
0-72-587	36	38	45	43	230	X	2	5,85	3253560725877

## CHIAVI A BUSSOLA BOCCA POLIGONALE ATT. 1/2" - MM

**STANLEY**

- Finitura cromata e satinata, Profilo Maxi Drive: massima trasmissione della coppia - lavora sui lati dell'esagono non sugli spigoli. Conforme alle norme ISO 1170 e DIN 3120. Per uso a mano

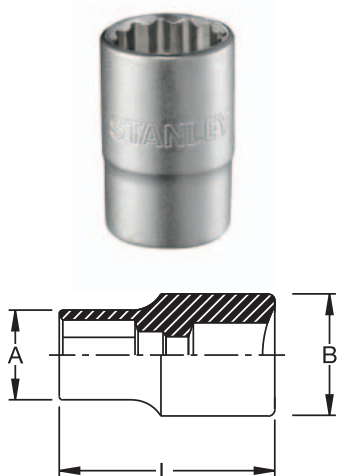

STANLEY	Misura (mm)	A mm	B mm	L (mm)	Peso (gr)			€	
1-17-051	8	12	22	38	45	X	10	2,96	3253561170515
1-17-052	9	14	22	38	40	X	10	2,96	3253561170522
1-17-053	10	15	22	38	45	X	10	2,96	3253561170539
1-17-054	11	17	22	38	45	X	10	2,96	3253561170546
1-17-055	12	18	22	38	45	X	10	2,96	3253561170553
1-17-056	13	19	22	38	45	X	10	2,96	3253561170560
1-17-057	14	20	22	38	50	X	10	3,27	3253561170577
1-17-058	15	21	22	38	50	X	10	3,27	3253561170584
1-17-059	16	22	23	38	60	X	10	3,27	3253561170591
1-17-060	17	23	24	38	65	X	10	3,74	3253561170607
1-17-061	18	23	25	38	65	X	10	3,74	3253561170614
1-17-062	19	24	26	38	65	X	10	3,74	3253561170621
1-17-063	20	24	27	38	65	X	10	4,00	3253561170638
1-17-064	21	24	28	38	70	X	10	4,00	3253561170645
1-17-065	22	26	30	40	90	X	10	4,00	3253561170652
1-17-066	23	26	31	40	85	X	10	4,16	3253561170669
1-17-067	24	26	32	40	95	X	10	4,16	3253561170676
1-17-068	26	29	34	43	125	X	5	4,62	3253561170683
1-17-069	27	29	36	43	145	X	5	4,62	3253561170690
1-17-070	28	30	38	43	160	X	5	4,73	3253561170706
1-17-071	29	31	38	43	155	X	5	5,10	3253561170713
1-17-072	30	32	40	43	180	X	5	5,20	3253561170720
1-17-073	32	34	42	43	200	X	5	5,25	3253561170737

## CHIAVI A BUSSOLA LUNGHE BOCCA POLIGONALE ATT.1/2" - MM

**STANLEY**

- Finitura cromata e satinata. Profilo Maxi Drive: massima trasmissione della coppia - lavora sui lati dell'esagono non sugli spigoli. Conforme alle norme ISO 1174 e DIN 3120. Per uso a mano.

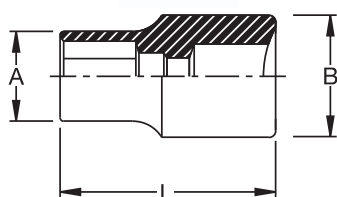

STANLEY	Misura (mm)	A mm	B mm	L (mm)	Peso (gr)			€	
0-72-429	10	16	21	79	108	X	6	3,17	3253560724290
0-17-278	12	18	22	79	110	X	6	3,17	3253560172787
0-17-279	13	19	22	79	112	X	6	3,17	3253560172794
0-17-280	14	20	22	79	115	X	6	3,53	3253560172800
0-17-281	15	21	22	79	117	X	6	3,64	3253560172817
0-17-282	16	22	23	79	120	X	6	3,84	3253560172824
0-17-283	17	24	24	79	140	X	6	3,90	3253560172831
0-17-284	18	25	25	79	155	X	6	3,90	3253560172848
0-17-285	19	27	27	79	180	X	6	4,21	3253560172855
0-17-286	21	28	28	79	180	X	4	4,21	3253560172862
0-17-287	22	30	30	79	215	X	4	4,68	3253560172879
0-17-289	24	28	32	79	225	X	4	4,68	3253560172893
0-17-290	27	32	36	79	265	X	4	5,05	3253560172909
0-17-291	30	35	40	79	290	X	2	5,05	3253560172916
0-17-292	32	36	42	79	320	X	2	5,60	3253560172923

## CRICCHETTO ATT. 1/4"

**STANLEY**

- 54 denti - angolo di ripresa 6,7°, finitura cromata e satinata, impugnatura ergonomica bi-material. Conforme alle norme ISO 1174 e DIN 3120. Per uso a mano.



STANLEY	Attacco (poll)	L (mm)	Peso (gr)			€	
1-13-770	1/4"	144	120	X	5	27,50	3253561137709

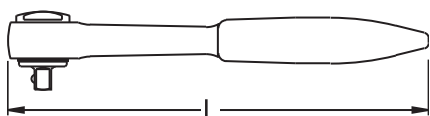

## PORTABUSSOLE CON IMPUGNATURA FATMAX® - ATT. 1/4"

**STANLEY**  
**FATMAX**

- Impugnatura ergonomica bi-material, resistente ai solventi chimici, finitura cromata e satinata



STANLEY	Attacco (poll)	Lunghezza (mm)	Peso (gr)			€	
1-13-910	1/4"	158	70	X	5	5,90	3253561139109

## CRICCHETTO ATT. 3/8"

**STANLEY**

- 54 denti, angolo ripresa 6,7°, finitura cromata e satinata. Impugnatura ergonomica bi-material. Conforme alle norme ISO 1174 e DIN 3120. Per uso a mano.

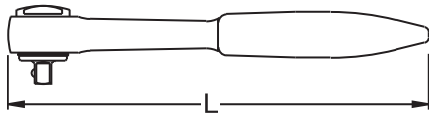

STANLEY	Attacco (poll)	L (mm)	Peso (gr)			€	
1-13-848	3/8"	200	275	X	5	30,00	3253561138485

## CRICCHETTO ATT. 1/2"

**STANLEY**

- 54 Denti - angolo di ripresa 6,7°. Finitura cromata e satinata, impugnatura ergonomica bi-material. Conforme alle norme ISO 3315 e DIN 3122. Per uso a mano.

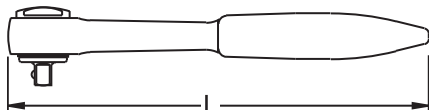

STANLEY	Attacco (poll)	L (mm)	Peso (gr)			€	
1-13-708	1/2"	250	505	X	5	36,70	3253561137082

## PROLUNGHE ATT. 1/2"

**STANLEY**

- Finitura cromata e satinata. Conforme alle norme ISO 3316 e Din 3123. Per uso a mano.

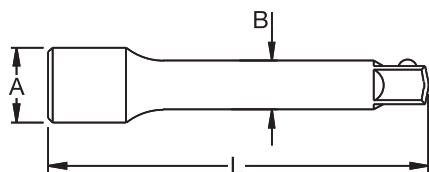

STANLEY	Attacco (poll)	A mm	B mm	L (mm)	Peso (gr)			€	
1-13-710	1/2"	23	17	75	125	X	5	7,60	3253561137105
1-17-260	1/2"	23	17	125	210	X	5	9,00	3253561172601
1-17-261	1/2"	23	17	250	410	X	5	10,70	3253561172618

## LEVA A T CON QUADRO SCORREVOLE - ATT. 1/2"

**STANLEY**

- Finitura cromata e satinata. Conforme alle norme ISO 3315 e Din 3122. Per uso a mano.

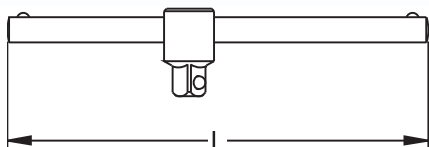

STANLEY	Attacco (poll)	L (mm)	Peso (gr)			€	
1-17-259	1/2"	240	320	X	5	11,20	3253561172595



## RACCORDO RIDUTTORE - 1/2" FEMMINA X 3/8" MASCHIO

**STANLEY**

- Finitura cromata e satinata. Conforme alle norme ISO 3316 e Din 3123. Per uso a mano.

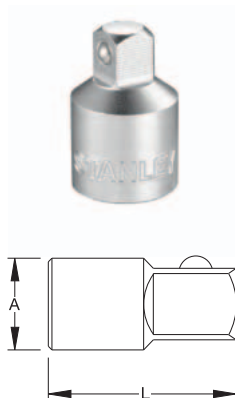

STANLEY	Attacco (poll)	A mm	L (mm)	Peso (gr)			€	
1-17-262	1/2"	22	34	45	X	5	4,36	3253561172625

## SNODO CARDANICO ATT. 1/2"

**STANLEY**

- Finitura cromata e satinata. Conforme alle norme ISO 3316 e Din 3123. Per uso a mano.



STANLEY	Attacco (poll)	A mm	L (mm)	Peso (gr)			€	
1-17-264	1/2"	25	68	145	X	5	9,50	3253561172649

# SET CHIAVI A BUSSOLA

## SET 84 PZ CHIAVI A BUSSOLA FATMAX® - ATT. 1/2"+1/4"

**STANLEY**  
**FATMAX**

- Finitura satinata.
- Robusta valigetta FatMax®.



**NUOVO**

STANLEY	Contenuto			€	
FMHT0-73022	2 cricchetti FatMax® a 60 denti 1/2" e 1/4", 13 chiavi a bussola esag. 1/2" da 10 a 24 mm, 12 chiavi a bussola esag. 1/4" da 3,5 a 14 mm, 9 chiavi a bussola esag. lunghe 1/4" da 4 a 13 mm, 20 inserti 1/4", 2 prolunghe 1/2" da 75 e 125 mm, 2 snodi 1/4" e 1/2", 2 bussole per candele 1/2" (16 e 21 mm), 1 leva a T con quadro scorrevole 1/4", 1 impugnatura porta bussole FatMax® 1/4", 10 chiavi combinate da 8 a 17 mm, 1 adattatore per inserti 1/4", 9 chiavi a bussola con inserto esagonale da 4 a 10 mm.	-	1	134,00	3253560730222

## SET 96 PZ CHIAVI A BUSSOLA FATMAX® - ATT. 1/2" + 1/4" + 3/8"

**STANLEY**  
**FATMAX**

- Finitura satinata.
- Robusta valigetta FatMax®.



**NUOVO**

STANLEY	Contenuto			€	
FMHT0-73925	3 cricchetti FatMax® a 60 denti 1/2"-3/8"-1/4", 11 chiavi a bussola esag. 1/2" da 14 a 24 mm, 12 chiavi a bussola esag. 3/8" da 8 a 19 mm, 14 chiavi a bussola esag. 1/4" da 3,5 a 14 mm, 20 inserti 1/4", 2 prolunghe 1/2" da 75 e 125 mm, 2 prolunghe 3/8" da 75 e 150 mm, 2 prolunghe 1/4" da 75 e 150 mm, 3 snodi 1/4"-3/8"-1/2", 1 impugnatura porta bussole FatMax® 1/4", 1 leva a T con quadro scorrevole 1/4", 10 chiavi combinate da 8 a 17 mm, 1 adattatore per inserti 1/4", 14 chiavi maschio esag. piegate.	-	1	144,00	3253560739256

## SET 50 PZ CHIAVI A BUSSOLA FATMAX® - ATT.1/2"

**STANLEY**  
**FATMAX**

- Finitura satinata.
- Robusta valigetta FatMax®.



**NUOVO**

STANLEY	Contenuto			€	
FMHT0-73926	1 cricchetto FatMax® a 60 denti 1/2", 21 chiavi a bussola esag. 1/2" da 10 a 32 mm, 10 inserti 1/4", 2 prolunghe 1/2" da 75 e 125 mm, 1 snodo 1/2", 1 chiave a bussola per candele 1/2" da 16 mm, 1 impugnatura porta bussole FatMax® 1/4", 12 chiavi combinate da 8 a 19 mm, 1 adattatore per inserti 1/4".	-	1	102,00	3253560739263

## SET 25 PZ CHIAVI A BUSSOLA FATMAX® - ATT.1/2"

**STANLEY**  
**FATMAX**

- Finitura satinata.
- Robusta valigetta FatMax®.



**NUOVO**

STANLEY	Contenuto			€	
FMHT0-73023	1 cricchetto FatMax® a 60 denti, 15 chiavi a bussola esag. da 10 a 24 mm, 5 chiavi a bussola esag. lunghe da 9 a 14 mm, 1 prolunga da 75 mm, 1 snodo, 2 chiavi a bussola per candele da 16 e 21 mm.	-	1	62,00	3253560730239

## SET 25 PZ CHIAVI A BUSSOLA FATMAX® - ATT. 1/4"

**STANLEY**  
**FATMAX**

- Finitura satinata.
- Robusta valigetta FatMax®.



**NUOVO**

STANLEY	Contenuto			€	
FMHT0-73024	1 cricchetto FatMax® a 60 denti, 14 chiavi a bussola esag. da 3,5 a 14 mm, 6 chiavi a bussola esag. lunghe da 8 a 13 mm, 2 prolunghe 75 e 150 mm, 1 snodo, 1 leva a T con quadro scorrevole.	-	1	46,00	3253560730246

## SET 75 PZ CHIAVI A BUSSOLA - ATT. 1/2"+1/4"

**STANLEY**

- Finitura satinata.
- Robusta valigetta.



**NUOVO**

STANLEY	Contenuto			€	
STHT0-73927	2 cricchetti a 54 denti 1/2" - 1/4", 10 chiavi a bussola esag. 1/2" da 10 a 22 mm, 13 chiavi a bussola esag. 1/4" da 4 a 14 mm, 6 chiavi a bussola con inserto esag. (3-4-5-6-8-10 mm), 3 chiavi a bussola con inserto std (4-5,5-7) 1 bussola per candele 1/2" 21 mm, 2 prolunghe 1/4" 75 e 150 mm, 1 snodo 1/4", 20 inserti 1/4", 1 leva a T con quadro scorrevole 1/4", 1 impugnatura maschio 1/4" FatMax, 1 adattatore per inserti 1/4", 14 chiavi maschio esag. piegate.	-	1	<b>84,00</b>	3253560739270

## SET 50 PZ CHIAVI A BUSSOLA - ATT. 1/2"+1/4"

**STANLEY**

- Finitura satinata.
- Robusta valigetta.



**NUOVO**

STANLEY	Contenuto			€	
STHT0-73928	2 cricchetti a 54 denti 1/2" e 1/4", 12 chiavi a bussola esag. 1/2" da 10 a 24 mm, 13 chiavi a bussola esag. 1/4" da 4 a 14 mm, 6 chiavi a bussola esag. lunghe 1/4" da 7 a 13 mm, 2 prolunghe 1/4" 75 e 150 mm, 1 prolunga 1/2" 125 mm, 2 snodi 1/2" e 1/4", 1 adattatore per inserti 1/4", 1 impugnatura maschio 1/4" FatMax, 10 inserti 1/4".	-	1	<b>78,00</b>	3253560739287

## SET 30 PZ CHIAVI A BUSSOLA - ATT. 1/2"

**STANLEY**

- Finitura satinata.
- Robusta valigetta.



**NUOVO**

STANLEY	Contenuto			€	
STHT0-73929	1 cricchetto a 54 denti, 14 chiavi a bussola esag. 1/2" da 10 a 24 mm, 8 inserti esag. 1/4" da 4 a 11 mm, 2 chiavi a bussola per candele 16 e 21 mm, 2 prolunghe 75 e 125 mm, 1 snodo, 1 adattatore per inserti, 1 impugnatura maschio 1/4" FatMax.	-	1	<b>58,50</b>	3253560739294

## SET 75 PZ CHIAVI A BUSSOLA - ATT. 1/2"+1/4"

**STANLEY**

- Finitura cromata nera.
- Robusta valigetta.



**NUOVO**

STANLEY	Contenuto			€	
STHT0-73398	2 cricchetti a 54 denti 1/2" e 1/4", 10 chiavi a bussola esag. 1/2" da 10 a 22 mm, 13 chiavi a bussola esag. 1/4" da 4 a 14 mm, 3 inserti a bussola std 1/4", 6 inserti a bussola esag. 1/4" da 3 a 10 mm, 2 prolunghe 1/4" 75 e 150 mm, 1 snodo 1/4", 1 leva a T con quadro scorrevole 1/4", 1 adattatore per inserti 1/4", 14 chiavi maschio esag.piegate, 1 bussola per candele 1/2" 21 mm, 1 impugnatura maschio 1/4" FatMax, 20 inserti 1/4".	-	1	78,00	3253560733988

## SET 50 PZ CHIAVI A BUSSOLA - ATT. 1/2"+1/4"

**STANLEY**

- Finitura cromata nera.
- Robusta valigetta.



**NUOVO**

STANLEY	Contenuto			€	
STHT0-73399	2 cricchetti a 54 denti 1/2" e 1/4", 11 chiavi a bussola esag.1/2" da 10 a 24 mm, 13 chiavi a bussola esag.1/4" da 4 a 14 mm, 6 chiavi a bussola esag.lunghe 1/4" da 7 a 13 mm, 2 prolunghe 1/4" 75 e 150 mm, 1 prolunga 1/2" 125 mm, 2 snodi 1/4" e 1/2", 1 adattatore per inserti 1/4", 1 impugnatura maschio 1/4" FatMax, 1 adattatore porta inserti 1/4", 10 inserti 1/4".	-	1	72,00	3253560733995

## SET 30 PZ CHIAVI A BUSSOLA - ATT. 1/2"

**STANLEY**

- Finitura cromata nera.
- Robusta valigetta.



**NUOVO**

STANLEY	Contenuto			€	
STHT0-73401	1 cricchetto 54 denti, 14 chiavi a bussola esag. da 10 a 24 mm, 2 bussole per candele 16 e 21 mm, 8 inserti a bussola esag. da 4 a 11 mm, 2 prolunghe 75 e 125 mm, 1 snodo, 1 adattatore per inserti, 1 impugnatura maschio FatMax.	-	1	55,10	3253560734015



## SET 80 PZ CHIAVI A BUSSOLA - ATT. 1/2"+1/4"+3/8"

- STANLEY**
- Finitura cromata.
  - Robusta valigetta.



**NUOVO**

STANLEY	Contenuto			€	
STHT0-73930	3 cricchetti a 43 denti 1/2"-3/8"-1/4", 6 chiavi a bussola esag.1/2" da 14 a 22 mm, 10 chiavi a bussola esag.3/8" da 10 a 19 mm, 13 chiavi a bussola esag.1/4" da 3,5 a 13 mm, 1 prolunga 1/2" 75 mm, 1 prolunga 3/8" 150 mm, 1 prolunga 1/4" 75 mm, 1 impugnatura maschio 1/4" FatMax, 3 inserti a bussola std 1/4", 6 inserti a bussola esag.1/4" da 3 a 10 mm, 20 inserti 1/4", 1 adattatore per inserti 1/4", 14 chiavi maschio esag.piegate.	-	1	64,00	3253560739300

## SET 28 PZ CHIAVI A BUSSOLA - ATT. 1/4"

- STANLEY**
- Finitura cromata.
  - Robusta valigetta.



**NUOVO**

STANLEY	Contenuto			€	
STHT0-73931	1 cricchetto a 43 denti, 13 chiavi a bussola esag.da 3,5 a 14 mm, 10 inserti, 1 prolunga 75 mm, 1 impugnatura maschio FatMax, 1 snodo, 1 adattatore per inserti.	-	1	25,80	3253560739317

## SET 40 PZ. CHIAVI A BUSSOLA FATMAX® - ATT. 1/2"

**STANLEY**  
**FATMAX**



STANLEY	Contenuto			€	
1-99-056	21 bussole esagonali 1/2" (10-32 mm), 1 cricchetto reversibile 1/2", 2 prolunghe (125 e 250 mm), 1 maniglia a T, 1 snodo 1/2", 1 adattatore 1/2" + 3/8", 13 chiavi combinate (7-19 mm). Alloggiamento per inserti.	-	1	126,00	3253561990564

## SET 74 PZ. CHIAVI A BUSSOLA - ATT. 1/2"

STANLEY



STANLEY	Contenuto			€	
1-94-670	<p>Quadro 1/2": 1 cricchetto con impugnatura bi-material, 17 chiavi a bussola esagonali: 10-11-12-13-14-15-16-17-18-19-20-21-22-24-27-30-32 mm, 10 chiavi a bussola esagonali lunghe: 10-11-12-13-14-15-17-18-19-22 mm. 1 prolunga 125 mm, 2 bussole per candele 16 e 21 mm, 1 snodo cardanico.</p> <p>1 portainseri 1/2" e 5/16", 1 prolunga 250 mm + 1 quadro scorrevole. Esagonale 1/4": 23 inserti 25 mm: esagonali 4-5-6-8 mm, standard 8-10-12 mm, Phillips 1-2-3, Pozidriv 1-2-3, Torx T20-T25-T27-T30-T40. Torx Tamper T20-T25-T27-T30-T40. 1 quadro maschio con impugnatura. 1 portainseri. Esagonale 5/16": 14 inserti 25 mm : esagonali : 10-12-14 mm. Phillips 4. Pozidriv 4. Torx T45-T50-T55-T60. Torx Tamper T40-T45-T50-T55-T60.</p>	-	1	114,00	3253561946707

## SET 97 PZ. CHIAVI A BUSSOLA - ATT. 1/2" + 1/4"

STANLEY



STANLEY	Contenuto			€	
1-94-668	<p>Quadro 1/2": 1 cricchetto con impugnatura bi-material, 16 chiavi a bussola esagonali: 10-11-12-13-14-15-16-17-18-19-21-22-24-27-30-32 mm. 1 snodo universale. 4 bussole esagonali lunghe: 14-15-17-19 mm. 2 bussole per candele 16 e 21 mm. 1 prolunga 250 mm+1 quadro scorrevole. 1 prolunga 125 mm. 1 porta inserti 1/2" F.</p> <p>Quadro 1/4":</p> <p>1 cricchetto con impugnatura bi-material.</p> <p>14 chiavi a bussola esagonali: 3,5-4-4,5-5-5,5-6-7-8-9-10-11-12-13-14 mm. 8 chiavi a bussola esagonali lunghe: 6-7-8-9-10-11-12-13 mm. 1 prolunga 100 mm. 1 snodo cardanico. 1 quadro scorrevole 100 mm.</p> <p>1 portainseri 1/4" F. 1 quadro maschio con impugnatura.</p> <p>Quadro 1/4": 26 inserti 25 mm: esagonale 3-4-5-6 mm, standard 4-4,5-5-5,5-6-6,5-8 mm. Phillips 1-2. Pozidriv 1-2. Torx T10-T15-T20-T25-T30-T40. Torx Tamper T10-T15-T20-T25-T30. Quadro 5/16": 15 inserti 25 mm : esagonale 8-10-12-14 mm, standard 8-10-12 mm. Ph. 3-4. Pozidriv 3-4. Torx T45-T50-T55-T60.</p>	-	1	123,00	3253561946684

## SET 77 PZ. CHIAVI A BUSSOLA - ATT. 1/2" + 1/4"

STANLEY



STANLEY	Contenuto			€	
1-94-669	<p>Quadro 1/2": 1 cricchetto con impugnatura bi-material, 16 chiavi a bussola esagonali: 10-11-12-13-14-15-16-17-18-19-21-22-24-27-30-32 mm. 2 bussole per candele 16 e 21 mm. 1 prolunga 125 mm. 1 prolunga 250 mm+1 quadro scorrevole. 1 snodo cardanico. Quadro 1/4": 1 cricchetto con impugnatura bi-material. 14 chiavi a bussola esagonali: 3,5-4-4,5-5-5,5-6-7-8-9-10-11-12-13-14 mm. 3 chiavi a bussola esagonali lunghe: 8-10-13 mm. 1 prolunga 100 mm. 1 quadro scorrevole 100 mm. 1 snodo cardanico. 1 portainseri. Esagonale 1/4": 1 portainseri con impugnatura bi-material. 31 inserti 25 mm: esagonale 3-4-5-6-8 mm, standard 4-4,5-5-5,5-6-6,5-8 mm. Phillips 0-1-2-3. Pozidriv 1-2-3. Torx T10-T15-T20-T25-T30-T40. Torx Tamper T10-T15-T20-T25-T30-T40.</p>	-	1	111,30	3253561946691

## SET 23 PZ. CHIAVI A BUSSOLA - ATT. 1/2"

**STANLEY**



STANLEY	Contenuto			€	
1-94-671	Quadro 1/2": 1 cricchetto con impugnatura bi-material, 18 chiavi a bussola esagonali: 8-10-11-12-13-14-15-16-17-18-19-21-22-23-24-27-30-32 mm. 3 prolunghe 75-125-250 mm. 1 snodo cardanico	-	1	72,00	3253561946714

## SET 35 PZ. CHIAVI A BUSSOLA - ATT. 1/4"

**STANLEY**



STANLEY	Contenuto			€	
1-94-672	Quadro 1/4". 1 cricchetto con impugnatura bi-material, 13 chiavi a bussola esagonali: 4-4,5-5-5,5-6-7-8-9-10-11-12-13-14 mm. 2 prolunghe 50 e 100 mm. 1 snodo cardanico. 1 portainseri con impugnatura bi-material. 1 portainseri. 16 inserti 25 mm: standard 4-5,5-6,5 mm, Pozidriv 1-2-3, Torx Tamper T10-T15-T20-T25-T30-T40, esagonali 3-4-5-6 mm	-	1	56,00	3253561946721

## SET 20 PZ. CHIAVI A BUSSOLA - ATT. 3/8"

**STANLEY**



STANLEY	Contenuto			€	
1-94-673	Quadro 3/8": 1 cricchetto con impugnatura bi-material, 15 chiavi a bussola esagonali: 7-8-9-10-11-12-13-14-15-16-17-18-19-21-22 mm. 1 prolunga 125 mm. 1 prolunga 250 mm + 1 quadro scorrevole. 1 snodo cardanico.	-	1	56,00	3253561946738

## CHIAVE A CRICCHETTO REGOLABILE DYNAGRIP™

**STANLEY**

- Design compatto, conferisce leggerezza e durata al prodotto.
- 27 pezzi in 1 - 27 misure ma infinite impronte.
- Ingombro minimo, mai più bussole perse.
- Due teste con cricchetto reversibile per velocità di serraggio.
- Utilizzabile sia su misure metriche che in pollici.
- Testa per misure piccole: capacità da 10 mm a 16 mm oppure da 3/8" a 5/8".
- Testa per misure grandi: capacità da 17 mm a 24 mm oppure da 11/16" a 1".
- In espositore da banco.



STANLEY	Capacità			€	
STHT0-72123	da 10 a 24 mm	X	6	51,85	3253560721237

## SERIE 7 CHIAVI A T CON MASCHIO ESAGONALE

**STANLEY**

- Per viti con esagono incassato. Acciaio al silicio cromo vanadio. Esecuzione cromata con estremità brunate per garantire la precisione e il perfetto accoppiamento della vite.



STANLEY	Contenuto			€	
1-95-415	7 pz: 2 - 2,5 - 3 - 4 - 5 - 6 - 8 mm	-	1	105,00	3253561954153

## SET 19 PZ INSERTI 25 MM. ATT. 1/4" + 1 ADATTATORE MAGNETICO.

**STANLEY**



STANLEY	Attacco (poll)	Contenuto			€	
1-13-901	1/4"	std 4,5-5,5-6,5 mm. Torx T10-T15-T20-T25-T30-T40. Ph. 1-Ph.2, esag 3-4-5-6 mm. Pz.1-Pz.2-Pz.3. Adattatore magnetico 60 mm.	-	6	14,00	3253561139017

## SET 61 PZ INSERTI 25 MM. ATT. 1/4" + 1 PORTAINSERTI MAGNETICO A SGANCIO VELOCE

**STANLEY** • In espositore da banco



STANLEY	Attacco (poll)	Contenuto			€	
1-13-902	1/4"	std 4-4,5-5,5-6-6,5-8 mm. Ph0-Ph1-2xPh2-2xPh3-2xPh4-Pz0-Pz1-2xPz2-2xPz3-Pz4. Torx T10-T15-T20-T25-T27-T30. Torx Tamper 3xT10-3xT15-6xT20-3xT25-3xT30-3xT40. Esag. 3pz x 2 - 6pz x 3-4-5-6 mm. Portainseriti magnetico 60 mm.	-	5	34,00	3253561139024

## SET 31 PZ INSERTI 25 MM. ATT. 1/4" + 1 PORTAINSERTI MAGNETICO A SGANCIO VELOCE

**STANLEY** • In espositore da banco



STANLEY	Attacco (poll)	Contenuto			€	
1-13-903	1/4"	std 4-4,5-5,5 mm. Ph1-Ph2-Ph3-Pz1-Pz2-Pz3. Torx T10-T15-2xT20-2xT25-2xT27-2xT30-T40. Torx Tamper T10-T15-T20-T25-T30, esag. 3-4-5-6 mm, 1 adattatore att 1/4". Portainseriti magnetico 60 mm	-	6	25,30	3253561139031

## SET 32 PZ INSERTI 25 MM. ATT. 1/4" + 1 PORTAINSERTI MAGNETICO A SGANCIO VELOCE

**STANLEY** • In espositore da banco



STANLEY	Attacco (poll)	Contenuto			€	
1-13-904	1/4"	Std 4-5,5-6,5-8 mm. Ph1-Ph2-Ph3-Pz1-Pz2-Pz3, esag 3-4-5-6 mm. Torx T8-T10-T15-T20-T25-T27-T30-T40. Torx Tamper T10-T15-T20-T25-T27-T30-T40. Portainseriti magnetico 60 mm. Cricchetto att. 1/4". 1 adattatore att. 1/4"	-	5	36,70	3253561139048



## SET 32 PZ INSERTI 25 MM. ATT. 1/4" + 1 PORTAINSERTI MAGNETICO A SGANCIO VELOCE

**STANLEY** • In espositore da banco



STANLEY	Attacco (poll)	Contenuto			€	
1-13-905	1/4"	std 4,5-5,5-6,5-8 mm. Ph1-Ph2-Ph3-Pz1-Pz2-Pz3, esag 3-4-5-6 mm. Torx T8-T10-T15-T20-T25-T27-T30-T40. Torx Tamper T10-T15-T20-T25-T27-T30-T40. Adattatore att 1/4". Portainseriti magnetico 60 mm. Chiave portainseriti a cricchetto reversibile att 1/4".	-	5	36,70	3253561139055

## SET 39 PZ INSERTI 25 MM. ATT. 1/4"+ 1 PORTAINSERTI MAGNETICO A SGANCIO VELOCE

**STANLEY**



STANLEY	Attacco (poll)	Contenuto			€	
1-13-906	1/4"	std 4-4,5-6,5-8 mm. Ph1-Ph2-Ph3-Pz1-Pz2-Pz3, esag 3-4-5-6 mm. Torx T8-T10-T15-T20-T25-T27-T30-T40. Torx Tamper T10-T15-T20-T25-T27-T30-T40. 7 chiavi a bussola att 1/4": 6-7-8-10-11-12-13 mm. Portainseriti magnetico 60 mm. Cricchetto att 1/4". Adattatore att 1/4".	-	5	42,30	3253561139062

## SET 39 PZ INSERTI 25 MM. ATT. 1/4" + 1 PORTAINSERTI MAGNETICO A SGANCIO VELOCE

**STANLEY**



STANLEY	Attacco (poll)	Contenuto			€	
1-13-907	1/4"	std 4-4,5-6,5-8 mm. Ph1-Ph2-Ph3-Pz1-Pz2-Pz3, esag 3-4-5-6 mm. Torx T8-T10-T15-T20-T25-T27-T30-T40. 7 bussolle att 1/4": 6-7-8-10-11-12-13 mm. Adattatore att 1/4". Portainseriti magnetico 60 mm. Chiave portainseriti a cricchetto reversibile att 1/4".	-	5	43,10	3253561139079

## SET 9 PZ CRICCHETTO "ROTATOR" FATMAX® + BUSSOLE - ATTACCO 3/8"

**STANLEY**  
**FATMAX**



- Finitura cromata nera. Cricchetto "Rotator" con impugnatura bi-material. Iso 3315 Din 3122. Meccanismo di serraggio attraverso la rotazione del manico. Confezione dimostrativa del funzionamento.

STANLEY	Contenuto			€	
0-94-606	1 cricchetto "Rotator" FatMax®, 8 bussole poligonali su supporto metallico (10-11-12-13-14-15-17-19 mm)	X	3	43,60	3253560946067

## SET 11 PZ CRICCHETTO "ROTATOR" FATMAX® + BUSSOLE - ATTACCO 1/4"

**STANLEY**  
**FATMAX**



- Finitura cromata nera. Cricchetto "Rotator" con impugnatura bi-material. Iso 3315 Din 3122. Meccanismo di serraggio attraverso la rotazione del manico. Confezione dimostrativa del funzionamento.

STANLEY	Contenuto			€	
0-94-607	1 cricchetto "Rotator" FatMax®, 10 bussole esagonali su supporto metallico (4-5-5,5-6-7-8-9-10-11-13 mm)	X	3	42,10	3253560946074

## SET 9 PZ CRICCHETTO ESTENSIBILE + BUSSOLE - ATTACCO 3/8"

**STANLEY**



- Brevetto STANLEY. Il cricchetto si estende fino a 43 cm, con possibilità di fissaggio a 5 misure diverse. Testa snodata. Iso 3315 Din 3122. Confezione dimostrativa del funzionamento.

STANLEY	Contenuto			€	
0-94-609	1 cricchetto estensibile, 8 bussole poligonali su supporto metallico (8-10-11-12-13-15-17-19 mm)	X	3	44,05	3253560946098

## SET 10 PZ CRICCHETTO MICROTOUGH™ + BUSSOLE - ATTACCO 1/4"

**STANLEY**

- Cricchetto reversibile a 72 denti con sgancio veloce della bussola e testa ridotta del 22% che garantisce un facile accesso in spazi ristretti. Brevetto STANLEY. Impugnatura bi-material. Iso 3315 Din 3122. Confezione dimostrativa del funzionamento.



STANLEY	Contenuto			€	
0-94-610	1 cricchetto reversibile Microtough™, 9 bussole esagonali su supporto metallico (4-5-5,5-6-7-8-10-11-13 mm.)	X	3	23,60	3253560946104

## SET 9 PZ CRICCHETTO MICROTOUGH™ + BUSSOLE - ATTACCO 3/8"

**STANLEY**

- Cricchetto reversibile a 72 denti con sgancio veloce della bussola e testa ridotta del 22% che garantisce un facile accesso in spazi ristretti. Brevetto STANLEY. Impugnatura bi-material. Iso 3315 Din 3122. Confezione dimostrativa del funzionamento.



STANLEY	Contenuto			€	
0-94-611	1 cricchetto reversibile Microtough™, 8 bussole poligonali su supporto metallico (8-10-11-12-13-15-17-19 mm.)	X	3	29,70	3253560946111

## SET 10 CHIAVI A BUSSOLA - ATTACCO 1/4"

**STANLEY**

- Iso 1174 Din 3120
- da 4 a 13 mm



STANLEY				€	
STHT0-71888		X	4	9,15	3253560718886

## SET 3 PROLUNGHE - ATTACCO 1/4"

**STANLEY**

- Iso 3316 Din 3123
- Lunghezza: 75-100-150 mm



STANLEY				€	
STHT0-85704		X	2	6,15	3253560857042

## SET 2 SNODI ATT.3/8"+1/4" E ADATTATORE 3/8" F-1/4" M

**STANLEY**

- Iso 3316 Din 3123



STANLEY				€	
STHT0-85727		X	2	9,15	3253560857271

## CRICCHETTO MICROTOUGH™ - ATTACCO 1/4"

**STANLEY**

- Testa ulteriormente ridotta (20-30% in meno) rispetto ai cricchetti tradizionali.
- Meccanismo del cricchetto a 72 denti; lavora con incrementi di 5°, per serraggi più veloci anche in spazi ristretti.
- Finitura cromata lucida.
- Impugnatura bi-material Dynagrip™ per una presa assoluta anche con mani unte.
- Iso 3315 Din 3122



STANLEY	A (mm)	B (mm)	C (mm)	L (mm)			€	
4-85-576	19,0	22,0	12,0	143,0	X	5	21,40	3253564855761

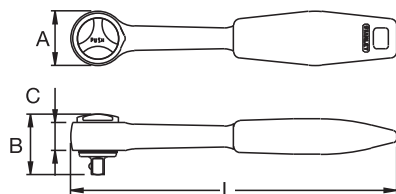

**CRICCHETTO REVERSIBILE CON SGANCIO VELOCE DELLA BUSSOLA - ATTACCO 1/4"****STANLEY** • Iso 3315

STANLEY	L (mm)	A mm	B mm	C mm			€	
4-86-395	160,0	26,0	29,0	13,5	X	5	19,00	3253564863957

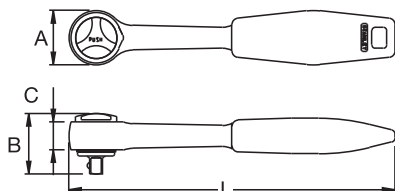
**BUSSOLA PORTA INSERTI - ATTACCO 1/4"****STANLEY** • Iso 1173 - Din 3126.  
• Attacco 1/4" esagonale.

STANLEY	L (mm)	A mm			€	
1-86-124	25,0	24,2	X	6	6,95	3253561861246

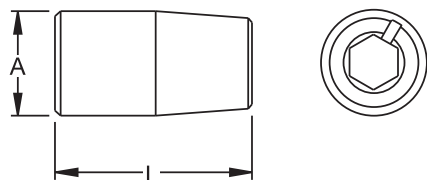
**CRICCHETTO MICROTUGH™ - ATTACCO 3/8"****STANLEY**

- Testa ulteriormente ridotta (20% - 30% in meno) rispetto ai cricchetti tradizionali.
- Meccanismo del cricchetto a 72 denti; lavora con incrementi di 5°, per serraggi più veloci anche in spazi ristretti.
- Finitura cromata lucida.
- Impugnatura bi-material Dynagrip™ per una presa assoluta anche con mani unte.
- Iso 3315 - Din 3122



STANLEY	A (mm)	B (mm)	C (mm)	L (mm)			€	
4-85-577	26,0	28,0	13,0	208,0	X	5	27,45	3253564855778

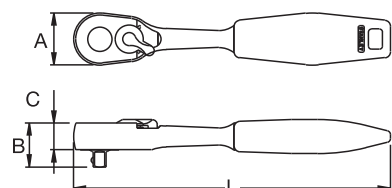



## CRICCHETTO REVERSIBILE CON SGANCIO VELOCE DELLA BUSSOLA - ATTACCO 3/8"

**STANLEY** • Iso 3315



STANLEY	L (mm)	A mm	B mm	C mm			€	
4-86-396	220,0	36,5	36,4	17,0	X	10	20,05	3253564863964

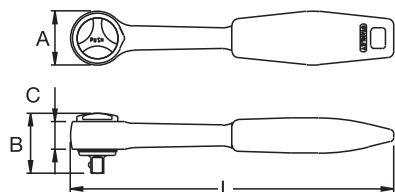

## CRICCHETTO MICROTOUGH™ - ATTACCO 1/2"

**STANLEY**

- Testa ulteriormente ridotta (20% - 30% in meno) rispetto ai cricchetti tradizionali.
- Meccanismo del cricchetto a 72 denti; lavora con incrementi di 5°, per serraggi più veloci anche in spazi ristretti.
- Finitura cromata lucida.
- Impugnatura bi-material Dynagrip™ per una presa assoluta anche con mani unte.
- Iso 3315 - Din 3122



STANLEY	A (mm)	B (mm)	C (mm)	L (mm)			€	
4-85-578	32,0	35,0	15,5	254,0	X	5	32,30	3253564855785

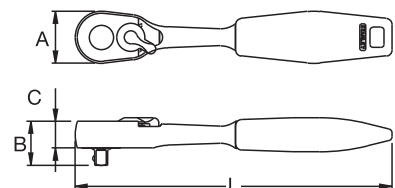

## CRICCHETTO REVERSIBILE CON SGANCIO VELOCE DELLA BUSSOLA - ATTACCO 1/2"

**STANLEY** • Iso 3315



STANLEY	L (mm)	A mm	B mm	C mm			€	
4-86-397	265	41,0	46,1	29,1	X	5	26,20	3253564863971

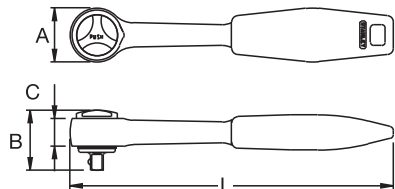

## CHIAVI A BUSSOLA PER CANDELE - ATTACCO 1/2"

**STANLEY**



STANLEY	L (mm)	A mm	Misura (mm)			€	
0-17-685	64,0	23,0	16	X	5	5,10	3253560176853
0-72-609	70,0	28,0	21	X	5	5,90	3253560726096

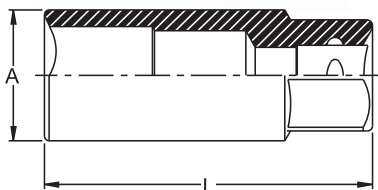

## MANICO QUADRO SNODATO - ATTACCO 1/2"

**STANLEY** • Iso 3315 Din 3122



STANLEY	L (mm)	A mm	B mm			€	
0-72-428	440	28,0	20,1	-	4	21,00	3253560724283

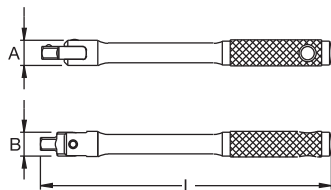

## RACCORDO RIDUTTORE - ATTACCO 1/2"

**STANLEY** • Iso 3316 Din 3123  
• Attacchi: 1/2" F x 3/8" M



STANLEY	L (mm)	A mm			€	
4-86-414	34,5	22,0	X	5	6,25	3253564864145

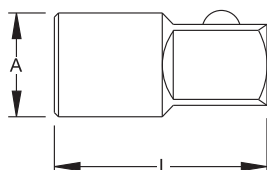

## SET 15 PZ CHIAVI A BUSSOLA - ATTACCO 1/4"

**STANLEY**



STANLEY	Contenuto			€	
0-86-775	11 bussole esagonali (4-5-6-7-8-9-10-11-12-13-14 mm). 1 cricchetto reversibile. 2 prolunghe 75 e 150 mm. 1 maniglia a T. Valigetta in materiale sintetico	X	1	26,80	3253560867751

## SET 35 PZ CHIAVI A BUSSOLA - ATTACCO 1/4"

**STANLEY**



STANLEY	Contenuto			€	
1-87-010	10 bussole esagonali (4,5,6,7,8,9,10,11,12,13 mm). 10 bussole esagonali lunghe (4,5,6,7,8,9,10,11,12,13 mm). 1 cricchetto reversibile 150 mm. 2 prolunghe 75 e 150 mm. 1 maschio con impugnatura. 1 snodo. 1 raccordo per punte esagonali. 3 punte a taglio 4-5-5-7 mm. 3 punte Phillips 1,2,3. 3 punte Pozidriv 1,2,3. Valigetta in materiale sintetico.	X	1	31,00	3253561870101

## SET 15 PZ CHIAVI A BUSSOLA - ATTACCO 1/2"

**STANLEY**



STANLEY	Contenuto			€	
1-87-065	11 bussole poligonali (8, 10, 11, 12, 13, 14, 15, 16, 17, 19, 22 mm). 1 bussola per candele 21 mm. 1 cricchetto reversibile. 1 prolunga 125 mm. 1 adattatore 3/8" x 1/2". Valigetta in materiale sintetico.	-	1	31,50	3253561870651

## SET 20 PZ CHIAVI A BUSSOLA - ATTACCO 1/4"

STANLEY



STANLEY	Contenuto			€	
1-94-649	1 bussola porta inserti. 1 quadro con impugnatura. 1 prolunga 75 mm. 1 cricchetto. 6 punte (std 4,5-6 mm, Phillips 1-2, Pozi 1-2). 10 bussole esagonali (4-5-6-7-8-9-10-11-12-13 mm). Valigetta in materiale sintetico	-	1	29,60	3253561946493

## SET 20 PZ CHIAVI A BUSSOLA - ATTACCO 1/2"

STANLEY



STANLEY	Contenuto			€	
1-94-650	1 bussola per candele esagonale 16 mm. 1 bussola per candele poligonale 21 mm. 1 prolunga 125 mm. 1 snodo universale. 1 cricchetto. 1 quadro scorrevole 250 mm. 14 bussole poligonali (10-11-12-13-14-15-16-17-18-19-21-22-24-27 mm). Valigetta in materiale sintetico	-	1	56,90	3253561946509

## SET 21 PZ CHIAVI A BUSSOLA - ATTACCO 1/4"

STANLEY



STANLEY	Contenuto			€	
1-87-025	10 bussole esagonali (4, 5, 6, 7, 8, 9, 10, 11, 12, 13 mm). 1 cricchetto reversibile. 2 prolunghe 75 e 150 mm. 1 maschio con impugnatura. 1 raccordo per punte esagonali. 3 punte a taglio 4-5,5-7 mm. 3 punte Phillips 1-2-3. Valigetta in materiale sintetico.	X	1	20,30	3253561870255

## SET 30 PZ CHIAVI A BUSSOLA - ATTACCO 1/4"

**STANLEY**



STANLEY	Contenuto			€	
1-94-651	1 bussola porta inserti. 1 quadro con impugnatura. 1 prolunga 75 mm. 1 snodo universale. 1 cricchetto. 6 punte (std 4,5-6 mm. Pozi 1-2, Ph. 1-2). 10 bussole esagonali (4-5-6-7-8-9-10-11-12-13 mm).. 9 bussole esagonali lunghe (5-6-7-8-9-10-11-12-13 mm). Valigetta in materiale sintetico	-	1	39,60	3253561946516

## SET 30 PZ CHIAVI A BUSSOLA - ATTACCO 3/8"

**STANLEY**



STANLEY	Contenuto			€	
1-94-652	1 bussola per candele esagonale 18 mm. 1 bussola per candele poligonale 21 mm. 1 snodo universale. 1 prolunga 75 mm. 1 cricchetto. 1 bussola porta inserti. 6 punte (std 4,5-6 mm, Ph. 1-2, Pozi 1-2). 13 bussole esagonali (8-9-10-11-12-13-14-16-17-18-19-21-22 mm). 5 bussole esagonali lunghe (10-12-13-14-17 mm). Valigetta in materiale sintetico.	-	1	54,00	3253561946523

## SET 30 PZ CHIAVI A BUSSOLA - ATTACCO 1/2"

**STANLEY**



STANLEY	Contenuto			€	
1-94-653	1 bussola per candele poligonale 21 mm. 5 inserti a bussola esagonali (4-5-6-8-10 mm.). 2 prolunghe 125 - 150 mm. 1 snodo universale. 1 quadro scorrevole 250 mm. 1 cricchetto. 19 bussole esagonali (8-9-10-11-12-13-14-15-16-17-18-19-21-22-23-24-27-30-32 mm). Valigetta in materiale sintetico	-	1	68,00	3253561946530



## SET 40 PZ CHIAVI A BUSSOLA - ATTACCO 1/4"+3/8"

**STANLEY**



STANLEY	Contenuto			€	
1-87-192	11 bussole esagonali att. 1/4" (4, 4.5, 5, 5.5, 6, 7, 8, 9, 10, 11, 13 mm). 10 bussole esagonali att. 3/8" (10, 11, 12, 13, 14, 15, 16, 17, 18, 19 mm). 1 raccordo per punte esagonali att. 1/4". 3 punte a taglio: 4-5,5-7 mm. 3 punte Phillips: 1-2-3. 3 punte Pozidriv: 1-2-3. 4 chiavi a brugola: 1,5-2-2,5-3 mm. 1 maschio con impugnatura. 1 cricchetto reversibile att. 3/8". 1 prolunga 150 mm att. 3/8". 1 snodo att. 3/8". 1 adattatore att. 3/8"x1/4". Valigetta in materiale sintetico.	X	1	34,10	3253561871924

## SET 40 PZ CHIAVI A BUSSOLA - ATTACCO 1/4"

**STANLEY**



STANLEY	Contenuto			€	
1-94-655	1 quadro con impugnatura. 2 prolunghe 75-150 mm. 1 prolunga flessibile 150 mm. 1 snodo universale. 1 bussola porta inserti. 1 cricchetto. 4 punte (std 4,5-6 mm, Pozi 1-2). 7 chiavi a brugola (1,5-2-2,5-3-4-5-6 mm). 11 bussole esagonali (4-5-5,5-6-7-8-9-10-11-12-13 mm). 3 inserti a bussola esagonali 4-5-6 mm. 2 inserti a bussola std 4-5,5 mm. 3 inserti a bussola Phillips 1-2-3. 3 inserti a bussola Pozi 1-2-3. Valigetta in materiale sintetico	-	1	46,30	3253561946554

## SET 50 PZ CHIAVI A BUSSOLA - ATTACCO 1/4"+1/2"

**STANLEY**



STANLEY	Contenuto			€	
1-94-656	1 bussola porta inserti att. 1/4". 1 bussola per candele poligonale att. 1/2" 21 mm. 1 quadro con impugnatura att. 1/4". 1 prolunga att. 1/2" 125 mm. 1 quadro scorrevole att. 1/2" 250 mm. 1 prolunga att. 1/4" 75 mm. 1 snodo universale att. 1/4". 1 quadro scorrevole att. 1/4". 10 punte (std 4.5-6 mm, Ph. 1-2, Pozi 1-2, Torx T15-T20-T25-T30). 7 chiavi a brugola (1,5-2-2,5-3-4-5-6 mm). 1 cricchetto att. 1/4". 1 cricchetto att. 1/2". 9 bussole esagonali att. 1/4" (4-5-6-7-8-9-10-11-13 mm). 14 bussole poligonali att. 1/2" (10-11-12-13-14-15-16-17-18-19-21-22-24-27 mm). Valigetta in materiale sintetico.	-	1	66,60	3253561946561

## SET 60 PZ CHIAVI A BUSSOLA - ATTACCO 1/4"+3/8"+1/2"

STANLEY



STANLEY	Contenuto			€	
1-94-657	1 bussola porta inserti att.1/4". 1 bussola per candele esagonale att.1/2" 16 mm. 1 bussola per candele poligonale att.1/2" 21 mm. 1 quadro con impugnatura att.1/4". 1 prolunga att.1/4" 75 mm. 1 prolunga att.3/8" 150 mm. 1 prolunga att.1/2" 125 mm. 1 quadro scorrevole att.1/2" 250 mm. 1 snodo universale, 1 cricchetto att.3/8". 1 snodo universale, 1 cricchetto att.1/4". 1 snodo universale, 1 cricchetto att.1/2". 10 punte (std 4,5-6 mm, Ph.1-2, Pozi 1-2, Torx T15-T20-T25-T30). 7 chiavi a brugola (1,5-2-2,5-3-4-5-6 mm). 7 bussole esagonali att.1/4" (4-5-6-7-8-9-10 mm). 9 bussole esagonali att.3/8" (10-11-12-13-14-15-16-17-18 mm). 13 bussole poligonali att.1/2" (13-14-16-17-18-19-21-22-24-27-28-29-32 mm). Valigetta in materiale sintetico.	-	1	87,50	3253561946578

## SET 50 PZ MICROTOUGH™ - ATTACCO 1/4"+1/2"

STANLEY



STANLEY	Contenuto			€	
1-94-658	1 bussola porta inserti att.1/4". 1 bussola per candele poligonale att.1/2" 21 mm. 1 quadro con impugnatura att.1/4". 2 prolunghe att.1/2" 125 e 250 mm. 1 prolunga att.1/4" 75 mm. 1 snodo universale att.1/2". 10 punte (std 4,5-6 mm, Pozi 1-2, Ph.1-2, Torx T15-T20-T25-T30). 7 chiavi a brugola (1,5-2-2,5-3-4-5-6 mm). 1 snodo universale att.1/4". 1 quadro scorrevole att.1/4". 1 cricchetto att.1/4". 1 cricchetto att.1/2". 10 bussole esagonali att.1/4" (4-5-6-7-8-9-10-11-12-13 mm). 12 bussole poligonali att.1/2" (10-11-12-13-14-15-17-19-22-24-27-30 mm). Valigetta in materiale sintetico.	-	1	103,00	3253561946585

## SET 65 PZ MICROTOUGH™ - ATTACCO 1/4"+1/2"

STANLEY



STANLEY	Contenuto			€	
1-94-659	1 bussola porta inserti att.1/4". 2 bussole per candele esagonali att.1/2" 16-18 mm. 1 bussola per candele poligonale att.1/2" 21 mm. 1 quadro con impugnatura att.1/4". 2 prolunghe att.1/4" 75-150 mm. 2 prolunghe att.1/2" 75-125 mm. 1 snodo universale, 1 cricchetto att.1/4", 1 snodo universale, 1 cricchetto att.1/2", 1 quadro scorrevole att.1/2" 250 mm, 10 punte (Torx T15-T20-T25-T30, std 4,5-6 mm, Pozi 1-2, Ph.1-2), 7 chiavi a brugola (1,5-2-2,5-3-4-5-6 mm), 11 bussole esagonali att.1/4" (4-4,5-5-6-7-8-9-10-11-12-13 mm), 23 bussole esagonali att.1/2" (8-9-10-11-12-13-14-16-17-18-19-21-22-23-24-25-26-27-28-29-30-32-34 mm). Valigetta in materiale sintetico.	-	1	119,00	3253561946592

## SET 75 PZ MICROTOUGH™ - ATTACCO 1/4"+1/2"

**STANLEY**



STANLEY	Contenuto			€	
1-94-660	1 bussola porta inserti att.1/4". 1 bussola per candele esagonale att.1/2" 16 mm. 1 bussola per candele poligonale att.1/2" 21 mm. 1 quadro con impugnatura att.1/4". 1 prolunga att.1/4" 75 mm. 2 prolunghe att.1/2" 75-125 mm. 1 snodo universale, 1 cricchetto att.1/4", 1 snodo universale, 1 cricchetto att.1/2", 1 quadro scorrevole att.1/2" 250 mm, 1 quadro scorrevole att.1/4" 250 mm, 10 punte (Torx T15-T20-T25-T30, std 4,5-6 mm, Pozi 1-2, Ph. 1-2), 7 chiavi a brugola (1,5-2-2,5-3-4-5-6 mm), 11 bussole esagonali att.1/4" (4-4,5-5-6-7-8-9-10-11-12-13 mm), 24 bussole esagonali att.1/2" (8-9-10-11-12-13-14-15-16-17-18-19-21-22-23-24-25-26-27-28-29-30-32-34 mm), 10 chiavi combinate (8-9-10-11-12-13-14-17-19-21 mm). Valigetta in materiale sintetico	-	1	143,00	3253561946608

## SET 30 PZ MICROTOUGH™ FATMAX® - ATTACCO 1/4"

**STANLEY  
FATMAX**



- Bussole con finitura cromata nera ed iscrizioni laser.

STANLEY	Contenuto			€	
1-94-661	1 bussola porta inserti. 1 quadro con impugnatura. 2 prolunghe mm.75-150. 1 snodo universale. 1 quadro scorrevole. 1 cricchetto Microtough™ con impugnatura bi-material.13 bussole esagonali (4-4,5-5-5,5-6-7-8-9-10-11-12-13-14 mm). 10 punte (std 4,5-6 mm, Pozi 1-2, Ph.1-2, Torx T15-T20-T25-T30). Valigetta in materiale sintetico con cerniere in metallo.	-	1	82,00	3253561946615

## SET 30 PZ MICROTOUGH™ FATMAX® - ATTACCO 1/2"

**STANLEY  
FATMAX**



- Bussole con finitura cromata nera ed iscrizioni laser.

STANLEY	Contenuto			€	
1-94-662	3 prolunghe mm.75-125-250. 1 snodo universale. 1 quadro scorrevole. 1 cricchetto Microtough™ con impugnatura bi-material. 2 bussole per candele 16-21 mm. 22 bussole esagonali ( 8-9-10-11-12-13-14-15-16-17-18-19-21-22-23-24-26-27-28-29-30-32 mm). Valigetta in materiale sintetico con cerniere in metallo.	-	1	116,00	3253561946622

## SET 60 PZ MICROTUGH™ FATMAX® - ATTACCO 1/4"+1/2"

**STANLEY**  
**FATMAX**



- Bussole con finitura cromata nera ed iscrizioni laser.

STANLEY	Contenuto			€	
1-94-663	1 bussola porta inserti att. 1/4". 1 impugnatura flessibile att. 1/2". 2 bussole per candele att. 1/2" 16-21 mm. 1 quadro con impugnatura + 1 prolunga 75 mm att. 1/4". 2 prolunghe att. 1/2" 125 e 250 mm. 1 snodo universale att. 1/4". 1 snodo universale att. 1/2". 1 cricchetto MicroTough™ con impugnatura bi-material att. 1/4". 1 cricchetto MicroTough™ con impugnatura bi-material att. 1/2". 1 quadro scorrevole att. 1/4". 10 punte (std 4,5-6 mm, Pozi 1-2, Ph. 1-2, Torx T15-T20-T25-T30). 7 chiavi a brugola (1,5-2-2,5-3-4-5-6 mm). 13 bussole esagonali att. 1/4" (4-4,5-5-5,5-6-7-8-9-10-11-12-13-14 mm). 17 bussole poligonali att. 1/2" (8-9-10-11-12-13-14-15-16-17-18-19-22-24-27-30-32 mm). Valigetta in materiale sintetico con cerniere in metallo	-	1	142,00	3253561946639

## SET 17 PZ MICROTUGH™ - ATTACCO 1/4"

**STANLEY**

- Iso 2725 Din 3124
- Iso 3315 Din 3122



STANLEY	Contenuto			€	
2-85-582	11 chiavi a bussola esagonali a profilo Maxi Drive™: 4, 5, 5,5, 6, 7, 8, 9, 10, 11, 12, 13 mm 1 cricchetto MicroTough™ 1 quadro con impugnatura. 2 prolunghe 75 e 150 mm. 1 snodo. 1 adattatore - attacco 1/2" F x 3/8" M. Valigetta in materiale sintetico	-	1	53,00	3253562855824

## SET 21 PZ MICROTUGH™ - ATTACCO 3/8"

**STANLEY**

- Iso 2725 Din 3124
- Iso 3315 Din 3122



STANLEY	Contenuto			€	
2-85-583	15 chiavi a bussola poligonali a profilo Maxi Drive™: 7, 8, 10, 11, 12, 13, 14, 15, 16, 17, 18, 19, 21, 22, 24 mm. 1 cricchetto MicroTough™. 3 prolunghe 75, 150 e 250 mm. 1 snodo. 1 adattatore - attacco 1/2" F x 3/8" M. Valigetta in materiale sintetico	-	1	93,00	3253562855831



## SET 29 PZ MICROTOUGH™ - ATTACCO 1/2"

**STANLEY**

- Iso 2725 Din 3124
- Iso 3315 Din 3122



STANLEY	Contenuto			€	
2-85-584	22 chiavi a bussola esagonali a profilo Maxi Drive™: 8, 9, 10, 11, 12, 13, 14, 15, 16, 17, 18, 19, 21, 22, 23, 24, 26, 27, 28, 29, 30, 32 mm. 1 cricchetto MicroTough™. 3 prolunghe 75, 125 e 250 mm. 1 quadro scorrevole. 1 snodo. 1 adattatore - attacco 1/2" F x 3/8" M. Valigetta in materiale sintetico	-	1	142,00	3253562855848

## SET 52 PZ. CHIAVI A BUSSOLA - ATTACCO 1/4"+1/2"

**STANLEY**



STANLEY	Contenuto			€	
1-86-789	Bussole esag. da 4 a 13 mm - att. 1/4". 1 cricchetto reversibile - attacco 1/4". 1 prolunga 75 mm / 1 maniglia a T / 1 snodo - attacco 1/4". 1 maschio con impugnatura - attacco 1/4". 1 raccordo per punte esag. - att. 1/4". 1 accoppiatore esagonale - att. 1/4". 3 punte a taglio: 4, 5,5, 7 mm. 3 punte Phillips 1, 2, 3. Punte esagonali da 3 a 8 mm. 3 chiavi a brugola 1,5, 2, 2,5 mm. Bussole polig. da 10 a 32 mm att. 1/2". 1 bussola per candele 21 mm - att. 1/2". 1 cricchetto reversibile - att. 1/2". 2 prolunghe 125 e 250 mm / 1 snodo - att. 1/2". 1 adattatore 3/8" x 1/2" - att. 1/2". Valigetta in materiale sintetico	X	1	99,80	3253561867897

## SET 26 PZ. CHIAVI A BUSSOLA - ATTACCO 1/2"

**STANLEY**



STANLEY	Contenuto			€	
1-89-105	13 bussole poligonali da 8 a 24 mm. 10 chiavi combinate mis. 8, 10, 11, 12, 13, 14, 15, 16, 17, 19 mm. 1 cricchetto reversibile 1 prolunga 125 mm. 1 snodo. Valigetta in materiale sintetico	-	1	91,60	3253561891052



## SET 9 PZ CHIAVI A BUSSOLA PER VITI TORX - ATTACCO 1/2"

**STANLEY**



STANLEY	Contenuto			€	
1-89-098	Set 9 pz chiavi a bussola per viti Torx - att. 1/2" T20, T25, T27, T30, T40, T45, T50, T55, T60	X	1	19,90	3253561890987

## SET 7 PZ CHIAVI A BUSSOLA PER VITI CON ESAGONO INCASSATO - ATTACCO 1/2"

**STANLEY**



STANLEY	Contenuto			€	
1-89-099	Set 7 pz chiavi a bussola per viti con esag. incassato - att. 1/2" 6, 8, 10, 12, 14, 17, 19 mm	X	1	18,50	3253561890994

# CRICCHETTO

## BUSSOLA A PROFILO

**MAXI-DRIVE™**



Massima efficienza di serraggio. Il particolare profilo curvo delle facce, aumentando la superficie di contatto, elimina i rischi di scivolamento involontario e riduce il danneggiamento dei bulloni.

In versione esagonale e poligonale.



### RIVESTIMENTO

**DynaGrip™**  
**PRO**

Per massimo comfort d'uso

### TESTA RIDOTTA

Il 30% in meno rispetto ai cricchetti tradizionali



### 72 DENTI

Meccanismo del cricchetto a 72 denti, lavora con angoli di ripresa di 5°, per serraggi più veloci anche in spazi ristretti



### MECCANISMO DI SGANCIO VELOCE DELLA BUSSOLA.



### CRICCHETTO

**MicroTough**

Impugnatura ergonomica bi-material

Disponibile con attacco 1/4", 1/2" e 3/8"

Iso 3315, Din 3122

## CHIAVI COMBinate

### PROFILO

MAX-DRIVE PLUS



1. Il profilo esclusivo della bocca garantisce la massima efficienza di serraggio
2. Il particolare profilo elimina i rischi di scivolamento involontario
3. Il profilo curvo aumenta la superficie di contatto chiave-bullone evitando spanature



### CHIAVE COMBINATA A CRICCHETTO

Meccanismo a cricchetto rapido ed efficace. Serraggio ed allentamento senza levare la chiave dal bullone. Lavora con angoli di ripresa di 5°.

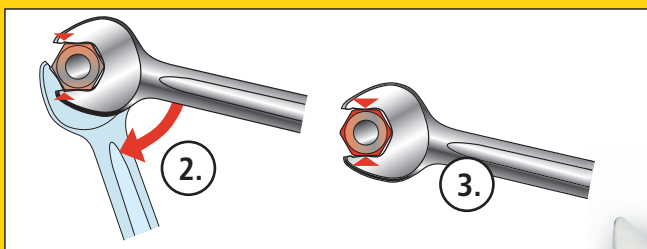

### CHIAVE COMBINATA AD AVVITAMENTO VELOCE

La configurazione permette di stringere ad una angolazione di soli 45°. Grado di resistenza alla torsione superiore del 35% rispetto alle norme Din. Facile accesso in spazi ristretti.



### CHIAVE ESAGONALE A TESTA SFERICA

Impugnatura multifunzione: a "L" per applicare la massima forza d'uso, a "T" di precisione. Permette di stringere ad una angolazione di 25°.

# CHIAVI DI MANOVRA

## CHIAVI COMBinate A CRICCHETTO - MM

- STANLEY**
- Bocca poligonale piegata di 15°; bocca a forchetta inclinata di 15°, angolo di ripresa 5°. Finitura cromata e satinata, leva di inversione incassata nella chiave per impedire inversioni accidentali del senso del serraggio. Conforme alle norme ISO 7738 e DIN 3318.

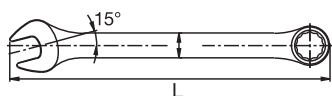

STANLEY	Misura (mm)	L (mm)	Peso (gr)			€	
1-17-377	6	128	25	X	10	10,80	3253561173776
1-17-378	7	140	25	X	10	11,20	3253561173783
1-13-301	8	140	25	X	10	11,40	3253561133015
1-13-302	9	149	40	X	10	12,00	3253561133022
1-13-303	10	158	45	X	10	12,90	3253561133039
1-13-300	11	165	60	X	10	13,00	3253561133008
1-13-304	12	171	65	X	15	13,30	3253561133046
1-13-305	13	178	85	X	15	14,50	3253561133053
1-13-306	14	190	105	X	15	15,20	3253561133060
1-13-307	15	198	120	X	15	16,10	3253561133077
1-13-308	16	208	140	X	10	17,00	3253561133084
1-13-309	17	225	165	X	10	17,50	3253561133091
1-13-310	18	236	185	X	10	19,00	3253561133107
1-13-311	19	247	215	X	10	19,60	3253561133114
1-17-370	21	287	345	X	5	21,00	3253561173707
1-17-371	22	287	345	X	5	25,20	3253561173714
1-17-372	24	322	485	X	5	29,50	3253561173721
1-17-373	27	357	645	X	5	44,50	3253561173738
1-17-374	30	400	880	X	5	51,50	3253561173745
1-13-460	32	424	1060	X	5	56,80	3253561134609

## SERIE DI CHIAVI COMBinate A CRICCHETTO - MM

**STANLEY**

STANLEY	Contenuto			€	
1-17-375	7 pz: 8-10-12-13-14-17-19mm	X	1	91,00	3253561173752
1-17-369	12 pz: 8-9-10-11-12-13-14-15-16-17-18-19mm	X	1	183,00	3253561173691





## CHIAVI COMBinate

**STANLEY**

- Confezione a libero servizio
- Iso 3318 - Din 3113

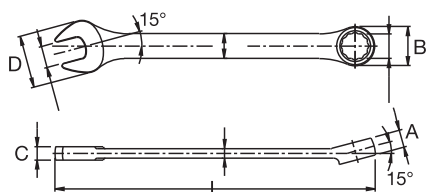

STANLEY	Misura (mm)	A mm	B mm	C mm	D mm	L mm			€	
1-13-228	5	4,4	9,7	3,7	13,4	92,0	X	5	3,17	3253561132285
1-13-229	5,5	4,6	9,9	3,8	14,5	95,0	X	5	3,17	3253561132292
4-87-066	6,0	4,7	10,1	4,0	15,5	100,0	X	6	4,42	3253564870665
4-87-057	7,0	5,0	11,5	4,0	17,0	110,0	X	6	4,42	3253564870573
4-87-058	8,0	5,5	12,8	4,5	19,2	120,0	X	6	4,47	3253564870580
4-87-069	9,0	5,9	14,2	4,5	21,2	130,0	X	6	4,83	3253564870696
4-87-070	10,0	6,5	15,6	5,0	23,2	140,0	X	6	4,94	3253564870702
4-87-071	11,0	6,9	16,9	5,4	25,3	150,0	X	6	5,05	3253564870719
4-87-072	12,0	7,3	18,3	5,5	27,2	160,0	X	6	5,25	3253564870726
4-87-073	13,0	7,8	19,7	5,9	29,4	170,0	X	6	5,35	3253564870733
4-87-074	14,0	8,3	21,2	6,2	31,5	180,0	X	6	5,55	3253564870740
4-87-075	15,0	8,6	22,5	6,4	33,2	190,0	X	6	5,75	3253564870757
4-87-076	16,0	8,9	24,0	6,7	34,7	200,0	X	6	6,35	3253564870764
4-87-077	17,0	9,3	25,3	6,9	36,5	210,0	X	6	6,65	3253564870771
4-87-078	18,0	9,9	26,8	7,2	38,7	220,0	X	6	7,60	3253564870788
4-87-079	19,0	10,5	28,1	7,4	40,7	230,0	X	6	8,00	3253564870795
4-87-080	20,0	10,9	29,7	7,7	43,1	240,0	X	6	9,20	3253564870801
4-87-081	21,0	11,3	31,3	8,0	44,8	250,0	X	6	9,50	3253564870818
4-87-082	22,0	11,5	32,6	8,2	46,9	260,0	X	6	10,50	3253564870825
4-87-083	23,0	11,8	34,2	8,4	48,3	270,0	X	6	10,70	3253564870832
4-87-084	24,0	12,1	35,5	8,7	50,4	280,0	X	4	11,20	3253564870849
4-87-085	25,0	12,5	36,9	8,9	52,0	290,0	X	4	12,75	3253564870856
4-87-086	26,0	12,8	38,2	9,2	53,6	300,0	X	4	13,20	3253564870863
4-87-087	27,0	13,1	39,6	9,4	55,7	310,0	X	4	14,10	3253564870870
4-87-088	28,0	13,3	40,9	9,7	57,6	320,0	X	4	14,30	3253564870887
4-87-089	29,0	13,5	42,3	9,9	59,7	330,0	X	4	15,30	3253564870894
4-87-090	30,0	13,7	43,7	10,1	61,8	340,0	X	4	16,80	3253564870900
4-87-092	32,0	14,3	46,4	10,4	65,8	360,0	X	4	17,85	3253564870924

## SET CHIAVI COMBinate

**STANLEY**

- Confezione a libero servizio



STANLEY	Contenuto			€	
4-87-053	6 pezzi: 10, 11, 13, 14, 15, 17 mm.	X	5	29,30	3253564870535
4-87-054	8 pezzi: 8, 10, 11, 13, 14, 15, 17, 22 mm.	X	5	41,50	3253564870542



## SET 8 CHIAVI COMBinate AD AVVITAMENTO VELOCE

### STANLEY

- La configurazione permette di stringere con una angolazione di soli 45°
- Grado di resistenza alla torsione superiore del 35% rispetto alle norme Din



STANLEY	Contenuto			€	
4-89-997	8, 10, 11, 12, 13, 14, 15, 16 mm.	X	2	42,60	3253564899970

## SET 12 PZ. CHIAVI COMBinate

### STANLEY

- Bocca poligonale piegata di 15°; bocca a forchetta inclinata di 15°. Finitura cromata e satinata. Conforme alle norme Iso 3318 e Din 3113. Profilo Maxi Drive: massima trasmissione della coppia - lavora sui lati dell'esagono non sugli spigoli.



STANLEY	Contenuto			€	
1-95-775	8-9-10-11-12-13-14-15-16-17-19-22 mm.	X	1	63,00	3253561957758

## SET 17 PZ. CHIAVI COMBinate

### STANLEY

- Bocca poligonale piegata di 15°; bocca a forchetta inclinata di 15°. Finitura cromata e satinata. Conforme alle norme Iso 3318 e Din 3113. Profilo Maxi Drive: massima trasmissione della coppia - lavora sui lati dell'esagono non sugli spigoli.



STANLEY	Contenuto			€	
1-95-776	6-7-8-9-10-11-12-13-14-15-16-17-18-19-20-21-22 mm.	X	1	93,00	3253561957765

## SET 26 PZ. CHIAVI COMBinate



### STANLEY

- Bocca poligonale piegata di 15°; bocca a forchetta inclinata di 15°. Finitura cromata e satinata. Conforme alle norme Iso 3318 e Din 3113. Profilo Maxi Drive: massima trasmissione della coppia - lavora sui lati dell'esagono non sugli spigoli.

STANLEY	Contenuto			€	
1-95-979	6-7-8-9-10-11-12-13-14-15-16-17-18-19-20-21-22-23-24-25-26-27-28-29-30-32 mm.	X	1	206,00	3253561959790

## SET 6 CHIAVI COMBinate



### STANLEY

- Finitura cromata. Confezione a libero servizio.

STANLEY	Contenuto			€	
4-94-646	10-11-12-13-14-15 mm.	X	2	21,30	3253564946476

## SET 11 CHIAVI COMBinate



### STANLEY

- Finitura cromata. Confezione a libero servizio.

STANLEY	Contenuto			€	
4-94-647	7-8-9-10-11-12-13-14-15-16-17 mm.	X	2	39,30	3253564946476

## SET 13 CHIAVI COMBinate



### STANLEY

- Finitura cromata. Confezione a libero servizio.

STANLEY	Contenuto			€	
4-94-648	8-9-10-11-12-13-14-15-16-17-18-19-20 mm.	X	2	51,10	3253564946483

## CHIAVI A FORCHETTA - MM

### STANLEY

- Forchettoni inclinati di 15° / angolo di ripresa 30°. Conforme alle norme ISO 10102 e DIN 3110. Finitura cromata e satinata.
- Confezione a libero servizio.

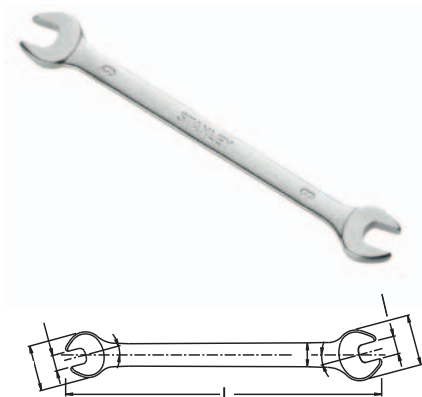

STANLEY	Misura (mm)	L mm	Peso (gr)	☐	☒	€	📦
1-13-262	4 x 5	110	15	X	10	2,98	3253561132629
1-13-265	8 x 10	140	30	X	10	3,25	3253561132650
1-13-267	10 x 13	170	65	X	10	3,43	3253561132674
1-13-268	11 x 13	170	70	X	10	3,68	3253561132681
1-13-272	13 x 17	185	95	X	10	4,94	3253561132728
1-13-275	17 x 19	220	160	X	10	6,25	3253561132759
1-13-279	22 x 24	245	240	X	10	7,70	3253561132797
1-13-261	26 x 28	285	365	X	5	13,20	3253561132612
1-13-281	27 x 29	300	450	X	5	10,50	3253561132810
1-13-282	27 x 30	300	465	X	5	11,30	3253561132827
1-13-287	34 x 36	315	605	X	5	21,50	3253561132872
1-13-286	36 x 41	375	900	X	5	23,90	3253561132865
1-13-288	38 x 42	375	865	X	5	33,25	3253561132889

## CHIAVI A FORCHETTA DOPPIA

### STANLEY

- Confezione a libero servizio.
- Iso 10102 Din 3110.

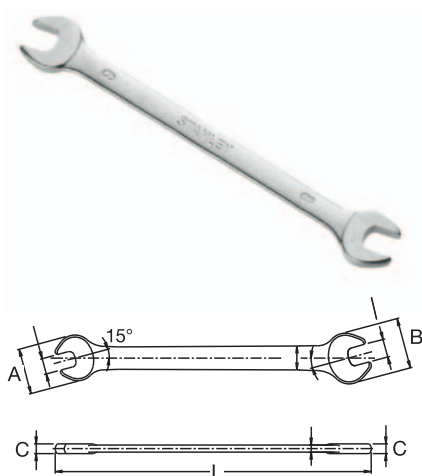

STANLEY	Misura (mm)	A mm	B mm	C mm	L mm	☐	☒	€	📦
4-87-096	6 x 7	15,5	18,0	3,7	123,0	X	6	2,70	3253564870962
4-87-097	8 x 9	20,4	22,7	4,0	140,0	X	6	2,78	3253564870979
4-87-098	10 x 11	24,9	27,1	5,0	156,0	X	6	3,01	3253564870986
4-87-099	12 x 13	29,2	31,2	5,5	172,0	X	6	4,02	3253564870993
4-87-100	14 x 15	33,3	35,3	5,9	188,5	X	6	4,44	3253564871006
4-87-101	16 x 17	37,1	38,9	6,3	204,0	X	6	5,10	3253564871013
4-87-102	18 x 19	40,9	42,8	6,7	221,0	X	6	6,25	3253564871020
4-87-103	20 x 22	44,8	48,8	7,1	237,0	X	6	7,10	3253564871037
4-87-104	21 x 23	46,8	50,8	7,7	247,0	X	6	7,75	3253564871044
4-87-105	24 x 27	52,8	59,1	8,1	263,0	X	4	9,10	3253564871051
4-87-106	25 x 28	54,8	61,3	8,5	279,0	X	4	9,70	3253564871068
4-87-107	30 x 32	65,4	69,8	9,0	298,0	X	4	12,00	3253564871075

## SET CHIAVI A FORCHETTA DOPPIA

**STANLEY**

- Nuovo profilo Maxi Drive Plus™
- Confezione a libero servizio.



STANLEY	Contenuto			€	
4-87-051	6 pezzi: 6x7, 8x9, 10x11, 12x13, 14x15, 16x17 mm	X	5	23,20	3253564870511
4-87-052	8 pezzi: 6x7, 8x9, 10x11, 12x13, 14x15, 16x17, 18x19, 20x22 mm	X	5	36,00	3253564870528

## SET 6 PZ. CHIAVI A FORCHETTA

**STANLEY**

- Forchette inclinata di 15° / Angolo di ripresa 30°
- Conforme alle norme Iso 10102 e Din 3110
- Finitura cromata e satinata.



STANLEY	Contenuto			€	
1-95-767	6x7 - 8x9 - 10x11 - 12x13 - 14x15 - 16x17 mm	X	1	19,90	3253561957673

## SET 8 PZ. CHIAVI A FORCHETTA

**STANLEY**

- Forchette inclinata di 15° / Angolo di ripresa 30°
- Conforme alle norme Iso 10102 e Din 3110
- Finitura cromata e satinata.



STANLEY	Contenuto			€	
1-95-768	8 pz: 6x7 - 8x9 - 10x11 - 12x13 - 14x15 - 16x17 - 18x19 - 20x22 mm	X	1	31,50	3253561957680

## SET 12 PZ. CHIAVI A FORCHETTA

### STANLEY



- Forchette inclinata di 15° / Angolo di ripresa 30°
- Conforme alle norme Iso 10102 e Din 3110
- Finitura cromata e satinata.

STANLEY	Contenuto			€	
1-95-770	12 pz: 6x7 - 8x9 - 10x11 - 12x13 - 14x15 - 16x17 - 18x19 - 20x22 - 21x23 - 24x26 - 25x28 - 30x32 mm	X	1	66,00	3253561957703

## CHIAVI POLIGONALI DOPPIE - MM

### STANLEY

- Testa poligonale piegata di 15° / angolo di ripresa 30°. Profilo Maxi Drive: massima trasmissione della coppia - lavora sui lati dell'esagono e non sugli spigoli. Conforme alle norme DIN 838 e ISO 10104. Finitura cromata e satinata.
- Confezione a libero servizio.

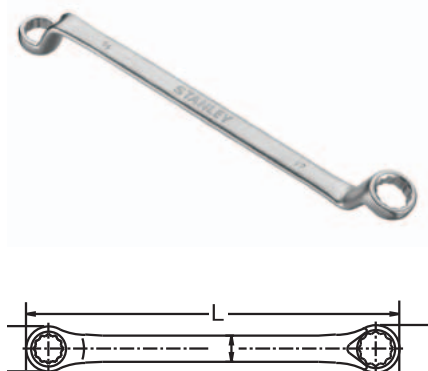

STANLEY	Misura (mm)	L mm	Peso (gr)			€	
1-13-364	13 x 17	255	170	X	10	9,05	3253561133640
1-13-365	16 x 18	260	190	X	10	9,05	3253561133657
1-13-366	17 x 19	270	265	X	10	10,90	3253561133664
1-13-367	25 x 28	360	535	X	5	15,90	3253561133671
1-13-368	27 x 29	380	665	X	5	19,45	3253561133688
1-13-369	27 x 30	380	680	X	5	21,20	3253561133695
1-17-376	30 x 32	390	590	X	5	20,25	3253561173769

## CHIAVI POLIGONALI DOPPIE

### STANLEY

- Confezione a libero servizio. Iso 10104, Din 838.

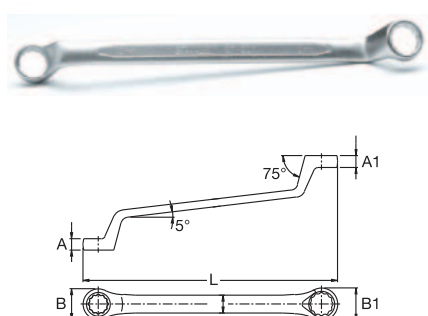

STANLEY	Misura (mm)	A mm	A1 mm	B mm	B1 mm	L mm			€	
4-87-801	6 x 7	5,6	6,3	10,7	12,2	168,0	X	6	6,55	3253564878012
4-87-802	8 x 9	6,6	7,0	13,6	15,1	183,0	X	6	6,60	3253564878029
4-87-803	10 x 11	7,4	7,7	16,6	18,0	198,0	X	6	6,95	3253564878036
4-87-804	12 x 13	8,1	8,4	19,5	20,9	217,0	X	6	7,50	3253564878043
4-87-805	14 x 15	8,8	9,1	22,4	23,7	239,0	X	6	8,20	3253564878050
4-87-806	16 x 17	9,5	9,8	25,3	26,7	260,0	X	6	9,45	3253564878067
4-87-807	18 x 19	10,1	10,4	28,2	29,7	292,0	X	6	10,70	3253564878074
4-87-808	20 x 22	10,9	11,4	31,1	34,0	318,0	X	4	12,60	3253564878081
4-87-809	21 x 23	11,2	11,6	32,6	35,5	326,5	X	4	13,10	3253564878098
4-87-810	24 x 27	12,4	13,4	36,9	41,0	329,0	X	4	15,15	3253564878104



## SET 8 PZ. CHIAVI POLIGONALI DOPPIE

### STANLEY

- Testa poligonale piegata di 15° / Angolo di ripresa 30°
- Profilo Maxi Drive: massima trasmissione della coppia - lavora sui lati dell'esagono e non sugli spigoli. Conforme alle norme Din 838 e Iso 10104. Finitura cromata e satinata.



STANLEY	Contenuto			€	
1-95-772	8 pz: 6x7 - 8x9 - 10x11 - 12x13 - 14x15 - 16x17 - 18x19 - 20x22 mm.	X	1	55,50	3253561957727

## SET 12 PZ. CHIAVI POLIGONALI DOPPIE

### STANLEY

- Testa poligonale piegata di 15° - angolo di ripresa 30°. Profilo Maxi Drive: massima trasmissione della coppia - lavora sui lati dell'esagono e non sugli spigoli. Conforme alle norme Iso 10104 e Din 838. Finitura cromata e satinata.



STANLEY	Contenuto			€	
1-95-774	12 pz.: 6x7 - 8x9 - 10x11 - 12x13 - 14x15 - 16x17 - 18x19 - 20x22 - 21x23 - 24x26 - 25x28 - 27x32 mm.	X	1	99,80	3253561957741

## SET 6 CHIAVI COMBinate A CRICCHETTO REVERSIBILE E SNODATO

### STANLEY

- Lavora con incrementi di 5°. Finitura cromata.



STANLEY	Contenuto			€	
4-91-444	8, 10, 12, 13, 17, 19 mm.	X	2	91,43	3253564914444

## CHIAVI COMBinate A CRICCHETTO CON PROFILO MAXI DRIVE PLUS™

**STANLEY** • Confezione a libero servizio



STANLEY	Misura (mm)			€	
4-89-934	8	X	10	11,20	3253564899345
4-89-935	9	X	10	11,95	3253564899352
4-89-936	10	X	10	12,45	3253564899369
4-80-012	11	X	10	12,70	3253564800129
4-89-937	12	X	10	13,40	3253564899376
4-89-938	13	X	10	14,05	3253564899383
4-89-939	14	X	10	14,75	3253564899390
4-89-940	15	X	10	15,15	3253564899406
4-89-941	16	X	10	15,40	3253564899413
4-89-942	17	X	10	16,10	3253564899420
4-89-943	18	X	10	16,65	3253564899437
4-89-944	19	X	10	18,30	3253564899444

## SET 6 CHIAVI COMBinate A CRICCHETTO CON PROFILO MAXI DRIVE PLUS™

**STANLEY**

- Raggiunge luoghi ristretti dove normalmente le chiavi poligonali o a forchetta operano con difficoltà.
- Lavora con incrementi di 5°.
- Finitura pulita.



STANLEY	Contenuto			€	
4-89-907	10, 12, 13, 16, 17, 19 mm.	X	2	77,72	3253564899079

## SET 4 CHIAVI COMBinate A CRICCHETTO

**STANLEY**

- In acciaio forgiato al cromo vanadio. Serraggio più efficace e veloce. Testa mobile. Cricchetto reversibile, testato per oltre 50.000 serraggi. Il 50% più veloce rispetto ad una chiave a forchetta tradizionale. Testa compatta. Bocca poligonale e piegata di 15°. Impugnatura comfort grazie allo spessore incrementato. Finitura cromata e satinata.



STANLEY	Contenuto			€	
4-95-597	11-13-14-17 mm.	X	4	41,50	3253564955973

## SET 5 CHIAVI COMBinate A CRICCHETTO

**STANLEY** • Medesime caratteristiche del prodotto precedente



STANLEY	Contenuto			€	
4-95-659	10-11-13-14-17 mm.	X	4	47,00	3253564956598

## SET 8 CHIAVI COMBinate A CRICCHETTO

**STANLEY** • Medesime caratteristiche del prodotto precedente



STANLEY	Contenuto			€	
4-95-660	10-11-12-13-14-16-17-19 mm.	X	4	71,00	3253564956604

## CRICCHETTI AUTOREGOLABILI

**STANLEY**

- Avvitamento più veloce, grazie all'attrezzo sempre a contatto con il bullone
- Ganasce curve per non danneggiare il bullone
- Confezione dimostrativa del funzionamento



STANLEY	Lunghezza (mm)	Dimensione Max (mm)	Dimensione min (mm)			€	
4-87-988	200	14	8	X	2	16,60	3253564879880
4-87-989	230	19	13	X	2	19,30	3253564879897
4-87-990	265	24	17	X	2	22,90	3253564879903

## CHIAVI A PIPA CON FORO PASSANTE

**STANLEY** • Bocca diritta esagonale e bocca piegata poligonale.

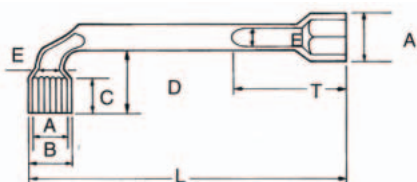

STANLEY	A mm	B mm	C mm	D mm	E mm	T mm	L mm			€	
2-86-685	8,0	12,0	10,0	23,5	6,0	18,0	104,0	X	4	6,45	3253562866851
2-86-686	9,0	13,5	10,0	25,0	6,0	19,0	111,0	X	4	6,95	3253562866868
2-86-687	10,0	15,0	12,0	27,0	7,0	21,0	116,0	X	4	6,95	3253562866875
2-86-688	11,0	16,5	14,0	29,5	8,0	24,0	123,0	X	6	6,95	3253562866882
2-86-689	12,0	18,0	14,5	31,5	8,0	26,0	136,0	X	4	7,05	3253562866899
2-86-690	13,0	19,5	15,5	33,5	9,0	28,0	146,0	X	4	8,30	3253562866905
2-86-691	14,0	20,5	16,5	36,0	9,0	30,0	158,0	X	4	8,40	3253562866912
2-86-692	15,0	22,0	17,5	37,5	10,0	32,0	166,0	X	4	10,80	3253562866929
2-86-693	16,0	23,0	19,0	41,0	11,0	33,0	179,0	X	4	12,30	3253562866936
2-86-694	17,0	24,5	19,5	43,5	11,0	35,0	188,0	X	4	12,15	3253562866943
2-86-695	18,0	26,0	21,0	46,5	14,0	38,0	196,0	X	4	12,25	3253562866950
2-86-696	19,0	27,0	21,0	48,5	14,0	38,0	203,0	X	6	12,80	3253562866967
2-86-697	20,0	28,5	22,5	49,5	14,0	38,0	208,0	X	4	14,55	3253562866974
2-86-698	21,0	29,5	22,5	50,5	14,0	38,0	213,0	X	4	15,40	3253562866981
2-87-602	22,0	31,0	25,0	53,0	15,0	45,0	218,0	X	4	15,48	3253562876027
2-87-604	24,0	33,0	27,0	63,0	17,0	51,0	229,0	X	4	23,80	3253562876041

## CHIAVI A PIPA DOPPIE FORO PASSANTE - MM.

**STANLEY** • Bocca diritta esagonale e bocca piegata poligonale. Profilo Maxi Drive: massima trasmissione della coppia - lavora sui lati dell'esagono non sugli spigoli. Conforme alle norme Din 2236. Finitura cromata e satinata.

• Confezione a libero servizio.

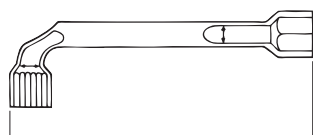

LUNGHEZZA

STANLEY	Misura (mm)	L mm	Peso (gr)			€	
1-13-458	6	102	30	X	10	6,45	3253561134586
1-13-459	7	106	45	X	10	6,45	3253561134593
1-13-388	27	290	960	X	2	31,35	3253561133886
1-13-389	30	315	1250	X	6	41,55	3253561133893
1-13-390	32	335	1425	X	6	44,90	3253561133909

## SERIE 10 PZ. CHIAVI A PIPA DOPPIE CON FORO PASSANTE

**STANLEY** • Bocche 6x6 mm.



STANLEY	Contenuto			€	
1-17-383	10 pz: 8-10-11-12-13-14-16-17-18-19mm	X	1	95,00	3253561173837

## SERIE 10 PZ. CHIAVI A PIPA DOPPIE CON FORO PASSANTE.

**STANLEY** • Bocche 6x12 mm.



STANLEY	Contenuto			€	
1-17-387	10 pz: 8-10-11-12-13-14-16-17-18-19mm	X	1	94,90	3253561173875

## SERIE 16 PZ. CHIAVI A PIPA DOPPIE CON FORO PASSANTE.

**STANLEY** • Bocche 6x12 mm.



STANLEY	Contenuto			€	
1-17-386	16 pz: 8-9-10-11-12-13-14-15-16-17-18-19-21-22-23-24mm	X	1	187,00	3253561173868

## CHIAVI A RULLINO CON MECCANISMO A CRICCHETTO FATMAX®

**STANLEY**  
**FATMAX**



- In acciaio al cromo vanadio con impugnatura rivestita in gomma.
- Leva che consente di azionare il cricchetto o di lavorare come una chiave tradizionale.
- Il funzionamento del cricchetto incrementa la velocità di utilizzo.
- Ampiezza della ganaschia maggiorata.
- Scala di misurazione metrica e in pollici incisa con laser.
- Foro per aggancio a parete.

STANLEY	Misura (mm)	Apertura bocca (mm)			€	
FMHT0-72184	200	300	x	2	24,90	3253560721848
FMHT0-72185	250	350	x	2	29,90	3253560721855



## CHIAVI REGOLABILI A RULLINO FATMAX®

**STANLEY**  
**FATMAX**

- Manico maggiorato. Grande capacità, fino a 34 mm. Esecuzione al cromo vanadio. Bocca con marcatura laser in poll. e mm. Finitura cromata su tutta la superficie (anticorrosione). Spessore del manico +40% per una maggiore presa e forza. Norme ISO 6787.



STANLEY	Apertura bocca (mm)	Lunghezza (mm)			€	
0-95-872	26	150	X	4	<b>10,90</b>	3253560958725
0-95-873	31	200	X	4	<b>13,70</b>	3253560958732
0-95-874	37	250	X	4	<b>17,20</b>	3253560958749
0-84-540	43	300	X	4	<b>22,10</b>	3253560845407
0-95-876	48	375	X	4	<b>43,30</b>	3253560958763

## CHIAVI REGOLABILI A RULLINO

**STANLEY**

- Forgiate al cromo vanadio
- Finitura satinata

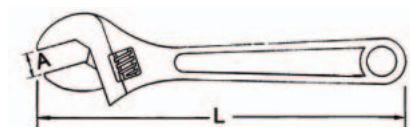

STANLEY	A mm	L mm	Peso (gr)			€	
1-87-366	19	150	126	-	6	<b>13,60</b>	3253561873669
1-87-368	24	200	230	-	6	<b>16,10</b>	3253561873683
1-87-470	29	250	400	-	6	<b>20,25</b>	3253561874703
1-87-472	34	300	650	-	6	<b>26,50</b>	3253561874727
1-87-473	46	375	1100	-	2	<b>58,60</b>	3253561874734
0-87-366	19	150	126	X	6	<b>14,60</b>	3253560873660
0-87-368	24	200	230	X	6	<b>17,10</b>	3253560873684
0-87-470	29	250	400	X	6	<b>21,40</b>	3253560874704
0-87-472	34	300	650	X	6	<b>27,30</b>	3253560874728

## CHIAVI REGOLABILI A RULLINO STANLEY

**STANLEY**

- Finitura nera fosfatata. Grande apertura bocche. Manico Bi-material con dimensioni maggiorate. Norme ISO 6787.



STANLEY	A mm	L mm			€	
0-90-947	24	150	X	2	<b>9,50</b>	3253560909475
2-90-947	24	150	-	6	<b>9,05</b>	3253562909473
0-90-948	29	200	X	2	<b>12,30</b>	3253560909482
2-90-948	29	200	-	6	<b>11,84</b>	3253562909480
0-90-949	33	250	X	2	<b>14,95</b>	3253560909499
2-90-949	33	250	-	6	<b>14,30</b>	3253562909497
0-90-950	39	300	X	2	<b>22,25</b>	3253560909505
2-90-950	39	300	-	6	<b>21,70</b>	3253562909503

# CHIAVI MASCHIO

## SERIE 9 PZ. CHIAVI MASCHIO PIEGATE LUNGHE - MM.

**STANLEY** • In acciaio al cromo silicio, finitura nero fosfatata



STANLEY	Contenuto			€	
1-13-947	9 pz.: 1,5 - 2 - 2,5 - 3 - 4 - 5 - 6 - 8 - 10 mm.	-	10	12,30	3253561139475

## SERIE 9 PZ. CHIAVI MASCHIO PIEGATE ESAGONO INCASSATO - MM.

**STANLEY** • In acciaio al cromo silicio, finitura nero fosfatata



STANLEY	Contenuto			€	
1-13-976	9 pz.: 1,5 - 2 - 2,5 - 3 - 4 - 5 - 6 - 8 - 10 mm.	-	10	20,00	3253561139765

## SERIE 9 PZ. CHIAVI MASCHIO PIEGATE - MM.

**STANLEY** • In acciaio al cromo silicio, finitura nero fosfatata



STANLEY	Contenuto			€	
1-13-929	9 pz.: 1,5 - 2 - 2,5 - 3 - 4 - 5 - 6 - 8 - 10 mm.	-	10	7,90	3253561139291

## UTENSILE MULTIUSO

**STANLEY**

- 14 utensili in un'unica soluzione: 1 lama, 1 lima, 1 seghetto, 4 bussole att. 1/4" (10-11-12-13 mm), 1 adattatore att. 1/4", 6 inserti att. 1/4" (esag. 5-6, Ph.1, Ph.2, std 6-8).
- Struttura robusta e durevole.
- Meccanismo di bloccaggio unico e brevettato.
- Pieghevole, compatto, tascabile
- Versatile e semplice da utilizzare.
- In espositore da banco.



STANLEY				€	
STHT0-70695		X	6	18,50	3253560706951

## SET 8 CHIAVI BRUGOLA FATMAX® - 3 POSIZIONI

**STANLEY  
FATMAX**

- Primi sul mercato: sistema di bloccaggio delle chiavi che previene movimenti indesiderati dell'utensile durante l'uso. Bottone di bloccaggio e rilascio delle chiavi per un posizionamento sicuro e semplice, impugnatura ergonomica per miglior presa e maggior serraggio. Chiavi più lunghe per facilità di accesso anche spazi ristretti. Sistema di bloccaggio a tre posizioni: 90°, 135°, 180°.
- In espositore da banco.



STANLEY	Contenuto			€	
0-97-552	Set 8 pz: 1,5 - 2 - 2,5 - 3 - 4 - 5 - 6 - 8 mm.	X	12	13,95	3253560975524
0-97-553	Set 8 pz Torx: T9 - T10 - T15 - T20 - T25 - T27 - T30 - T40	X	12	16,75	3253560975531

## SET 9 CHIAVI MASCHIO ESAGONALE A TESTA SFERICA

**STANLEY**

- Come avere 9 chiavi a T racchiuse in un'unica confezione. Supporto che funge da impugnatura, con presa antiscivolo. Corpo in acciaio al cromo vanadio - finitura brunita.



STANLEY	Contenuto			€	
0-89-904	1,5 - 2 - 2,5 - 3 - 4 - 5 - 6 - 8 - 10 mm.	X	10	21,60	3253560899042

## SET CHIAVI MASCHIO ESAGONALE

**STANLEY**

- In acciaio al cromo vanadio. Impugnatura triangolare in gomma, per sviluppare la massima forza nel serraggio.



STANLEY	Dimensioni (cm)	Contenuto			€	
0-95-935	2,9 x 11 x 11	9 pz: 1,5 - 2 - 2,5 - 3 - 4 - 4,5 - 5 - 5,5 - 6 mm.	X	4	7,90	3253560959357
0-95-961	2,9 x 11 x 11	8 pz Torx: T8 - T9 - T10 - T15 - T20 - T25 - T30 - T40	X	4	9,65	3253560959616

## SET 7 CHIAVI MASCHIO ESAGONALE

**STANLEY** • Con supporto tascabile



STANLEY	Contenuto			€	
4-69-262	2,5 - 3 - 4 - 5 - 6 - 8 - 10 mm.	X	12	<b>13,70</b>	3253564692625
4-69-261	1,5 - 2 - 2,5 - 3 - 4 - 5 - 6 mm.	X	12	<b>9,55</b>	3253564692618

## SET 8 CHIAVI MASCHIO ESAGONALE TORX

**STANLEY** • Con supporto tascabile



STANLEY	Contenuto			€	
4-69-263	T9 - T10 - T15 - T20 - T25 - T27 - T30 - T40	X	12	<b>19,95</b>	3253564692632

## SET 8 CHIAVI MASCHIO ESAGONALE

**STANLEY** • Impugnatura ergonomica. Estremità smussata per lavorare in modo più veloce e facile. Finitura fosfatato nero.



STANLEY	Contenuto			€	
2-69-264	1,5 - 2 - 2,5 - 3 - 4 - 5 - 6 - 8 mm.	X	12	<b>7,60</b>	3253562692641

## SET 8 CHIAVI MASCHIO ESAGONALE TORX

- STANLEY**
- Impugnatura ergonomica. Estremità smussata per lavorare in modo più veloce e facile. Finitura fosfatato nero.



STANLEY	Contenuto			€	
2-69-266	T9 - T10 - T15 - T20 - T25 - T27 - T30 - T40	X	12	11,50	3253562692665

## SET 9 CHIAVI MASCHIO ESAGONALE IN POLLICI

- STANLEY**
- Impugnatura ergonomica. Estremità smussata per lavorare in modo più veloce e facile. Finitura fosfatato nero.



STANLEY	Contenuto			€	
2-69-265	5/64" - 3/32" - 7/64" - 1/8" - 9/64" - 5/32" - 3/16" - 7/32" - 1/4"	X	12	7,60	3253562692658

## CONFEZIONE 2 SET CHIAVI MASCHIO ESAGONALE

- STANLEY**
- Impugnatura ergonomica. Estremità smussata per lavorare in modo più veloce e facile. Finitura fosfatato nero.



STANLEY	Contenuto			€	
2-69-267	Set 1: 1,5 - 2 - 2,5 - 3 - 4 - 5 - 6 - 8 mm. Set 2: 5/64" - 3/32" - 7/64" - 1/8" - 9/64" - 5/32" - 3/16" - 7/32" - 1/4"	X	6	15,15	3253562692672

## CONFEZIONE 3 SET CHIAVI MASCHIO ESAGONALE

- STANLEY**
- Impugnatura ergonomica. Estremità smussata per lavorare in modo più veloce e facile. Finitura fosfatato nero.



STANLEY	Contenuto			€	
2-69-268	Set 1: 1,5 - 2 - 2,5 - 3 - 4 - 5 - 6 - 8 mm. Set 2: 5/64" - 3/32" - 7/64" - 1/8" - 9/64" - 5/32" - 3/16" - 7/32" - 1/4" Set 3: T9 - T10 - T15 - T20 - T25 - T27 - T30 - T40	X	6	27,00	3253562692689



## SET 9 CHIAVI MASCHIO ESAGONALE LUNGHE CON TESTA SFERICA



**STANLEY** • Con supporto in plastica

STANLEY	Contenuto			€	
0-69-256	1,5 - 2 - 2,5 - 3 - 4 - 5 - 6 - 8 - 10 mm.	X	6	17,45	3253560692568

## SET 8 CHIAVI MASCHIO ESAGONALE PIEGATE CORTE



**STANLEY** • Con supporto in plastica

STANLEY	Contenuto			€	
0-69-251	1,5 - 2 - 2,5 - 3 - 4 - 5 - 5,5 - 6 mm.	X	12	4,73	3253560692513

## SET 10 CHIAVI MASCHIO ESAGONALE PIEGATE CORTE



**STANLEY** • Con supporto in plastica

STANLEY	Contenuto			€	
0-69-253	1,5 - 2 - 2,5 - 3 - 4 - 5 - 5,5 - 6 - 8 - 10 mm.	X	12	8,00	3253560692537

## SET 8 CHIAVI MASCHIO ESAGONALE PIEGATE CORTE IN POLLICI



**STANLEY** • Con supporto in plastica

STANLEY	Contenuto			€	
0-69-252	1/16", 5/64", 3/32", 1/8", 5/32", 3/16", 7/32", 1/4"	X	12	4,51	3253560692520

# PINZETTERIA / CESCOIE / TAGLIABULLONI

## PINZE UNIVERSALI COMPOUND ACTION FATMAX®

**STANLEY**  
**FATMAX**



- Corpo in acciaio al carbonio forgiato, impugnatura ergonomica bi-material.
- Maggior potenza di taglio rispetto ad una pinza standard.
- Meccanismo a doppia leva che incrementa la forza applicata.

STANLEY	Lunghezza (mm)			€	
FMHT0-70813	215	X	6	17,65	3253560708139

## TRONCHESI DIAGONALI COMPOUND ACTION FATMAX®

**STANLEY**  
**FATMAX**



- Corpo in acciaio al carbonio forgiato, impugnatura ergonomica bi-material.
- Maggior potenza di taglio rispetto ad un tronchese standard.
- Meccanismo a doppia leva che incrementa la forza applicata.

STANLEY	Lunghezza (mm)			€	
FMHT0-70814	200	X	6	16,65	3253560708146

## PINZE BECCHI LUNGI COMPOUND ACTION FATMAX®

**STANLEY**  
**FATMAX**



- Corpo in acciaio al carbonio forgiato, impugnatura ergonomica bi-material.
- Maggior potenza di taglio rispetto ad una pinza standard.
- Meccanismo a doppia leva che incrementa la forza applicata.

STANLEY	Lunghezza (mm)			€	
FMHT0-70812	205	X	6	16,65	3253560708122

## TRONCHESI FRONTALI COMPOUND ACTION FATMAX®

**STANLEY**  
**FATMAX**



- Corpo in acciaio al carbonio forgiato, impugnatura ergonomica bi-material.
- Maggior potenza di taglio rispetto ad un tronchese standard.
- Meccanismo a doppia leva che incrementa la forza applicata.

STANLEY	Lunghezza (mm)			€	
FMHT0-71851	190	X	6	16,65	3253560718510

## PINZE UNIVERSALI FATMAX®

**STANLEY**  
**FATMAX**



- Impugnatura morbida bi-material antiscivolo. Acciaio cromato forgiato a caldo. Punta forgiata a caldo e rifinite a mano, per un taglio di alta qualità e precisione. Perfetto allineamento delle ganasce- taglio morbido. Design sottile e finitura di precisione. Blister "tattile".

STANLEY	Lunghezza (mm)	Capacità taglio max (mm)	Peso (gr)			€	
0-89-866	160	1,6	219	X	4	15,70	3253560898663
0-89-867	180	1,8	288	X	4	16,50	3253560898670
0-89-868	200	2	327	X	4	18,30	3253560898687

## TRONCHESI DIAGONALI FATMAX®

**STANLEY**  
**FATMAX**



- Medesime caratteristiche del prodotto precedente.

STANLEY	Lunghezza (mm)	Peso (gr)			€	
0-89-858	152	184	X	4	19,00	3253560898588
0-89-859	190	217	X	4	20,25	3253560898595

## TRONCHESI DIAGONALI PER FILO ARMONICO FATMAX®

**STANLEY**  
**FATMAX**



- Medesime caratteristiche del prodotto precedente.

STANLEY	Lunghezza (mm)	Peso (gr)			€	
0-89-860	175	257	X	4	19,95	3253560898601
0-89-861	200	337	X	4	21,75	3253560898618

## PINZE BECCHI PIATTI FATMAX® 150 MM.

**STANLEY**  
**FATMAX**

- Medesime caratteristiche del prodotto precedente.



STANLEY	Lunghezza (mm)	Peso (gr)			€	
0-84-495	150	173	X	4	15,70	3253560844950

## PINZE BECCHI TONDI FATMAX® 160 MM.

**STANLEY**  
**FATMAX**

- Medesime caratteristiche del prodotto precedente.



STANLEY	Lunghezza (mm)	Peso (gr)			€	
0-84-496	160	151	X	4	15,70	3253560844967

## PINZE BECCHI MEZZOTONDI LUNGHY FATMAX®

**STANLEY**  
**FATMAX**

- Medesime caratteristiche del prodotto precedente.



STANLEY	Lunghezza (mm)	Peso (gr)			€	
0-89-869	150	142	X	4	16,30	3253560898694
0-89-870	200	203	X	4	16,95	3253560898700

## PINZE BECCHI MEZZOTONDI LUNGHY PIEGATI A 45° FATMAX®

**STANLEY**  
**FATMAX**

- Medesime caratteristiche del prodotto precedente.



STANLEY	Lunghezza (mm)	Peso (gr)			€	
0-89-871	160	139	X	4	18,30	3253560898717
0-89-872	200	200	X	4	19,45	3253560898724

## TRONCHESI FRONTALI FATMAX®

**STANLEY**  
**FATMAX**



- Medesime caratteristiche del prodotto precedente.

STANLEY	Lunghezza (mm)	Peso (gr)			€	
0-89-875	160	230	X	4	21,50	3253560898755

## PINZE TAGLIACAVI FATMAX®

**STANLEY**  
**FATMAX**



- Medesime caratteristiche del prodotto precedente.

STANLEY	Lunghezza (mm)	Peso (gr)			€	
0-89-874	215	332	X	4	21,10	3253560898748

## PINZE SPELAFILI FATMAX®

**STANLEY**  
**FATMAX**



- Medesime caratteristiche del prodotto precedente.

STANLEY	Lunghezza (mm)	Peso (gr)			€	
0-89-873	150	179	X	4	19,65	3253560898731

## PINZE SPELAFILI AUTOMATICHE FATMAX®

**STANLEY**  
**FATMAX**



- Pinze spelafili dotate di meccanismo automatico con regolazione della profondità di spellatura. Grande precisione nel taglio circolare dell'isolante, senza danneggiare il conduttore. AXG: 10-22. Soddisfa ed eccede la normativa ANSI. Impugnatura con rilascio a molla.

STANLEY	Lunghezza (mm)	Peso (gr)			€	
FMHT0-96230			X	6	25,55	3253560962302



## PINZE UNIVERSALI DYNAGRIP

### STANLEY

- In acciaio indurito e temprato. Manici ergonomici bi-material. Ganasce forgiate in acciaio al carbonio. Finitura pulita.



STANLEY	Lunghezza (mm)			€	
0-84-623	150	X	12	<b>11,15</b>	3253560846237
0-84-055	180	X	12	<b>12,45</b>	3253560840556
0-84-056	200	X	12	<b>14,25</b>	3253560840563

## TRONCHESE TAGLIO DIAGONALE DYNAGRIP

### STANLEY

- Medesime caratteristiche del prodotto precedente.



STANLEY	Lunghezza (mm)			€	
0-84-054	150	X	12	<b>14,25</b>	3253560840549
0-84-622	180	X	12	<b>16,00</b>	3253560846220

## TRONCHESI FRONTALI DYNAGRIP

### STANLEY

- Medesime caratteristiche del prodotto precedente.



STANLEY	Lunghezza (mm)			€	
0-84-077	150	X	12	<b>15,90</b>	3253560840778

## PINZE BECCHI MEZZOTONDI DYNAGRIP

### STANLEY

- Medesime caratteristiche del prodotto precedente.



STANLEY	Lunghezza (mm)			€	
0-84-053	150	X	12	<b>12,35</b>	3253560840532
0-84-625	200	X	12	<b>12,15</b>	3253560846251

## PINZE BECCHI MEZZOTONDI PIEGATI DYNAGRIP

**STANLEY** • Medesime caratteristiche del prodotto precedente.



STANLEY	Lunghezza (mm)			€	
0-84-071	150	X	12	14,75	3253560840716
0-84-072	200	X	12	16,00	3253560840723

## SPELAFILI DYNAGRIP

**STANLEY** • Medesime caratteristiche del prodotto precedente.



STANLEY	Lunghezza (mm)			€	
0-84-075	150	X	12	15,90	3253560840754

## PINZE UNIVERSALI

**STANLEY** • Manici rivestiti in PVC.



STANLEY	Lunghezza (mm)			€	
0-84-112	180	X	4	8,85	3253560841126

## TRONCHESI DIAGONALI

**STANLEY** • Manici rivestiti in PVC.



STANLEY	Lunghezza (mm)			€	
0-84-105	152	X	4	6,75	3253560841058

## PINZE BECCHI LUNGI

**STANLEY** • Manici rivestiti in PVC.



STANLEY	Lunghezza (mm)			€	
0-84-101	152	X	4	6,75	3253560841010

## PINZE UNIVERSALI ISOLATE A NORME VDE

**STANLEY** • Garantite a 1.000 volts, conformi a norme VDE 0680, EN 60900. Impugnatura in PVC bi-material, protettiva. Finitura cromata, conforme a norme Din.

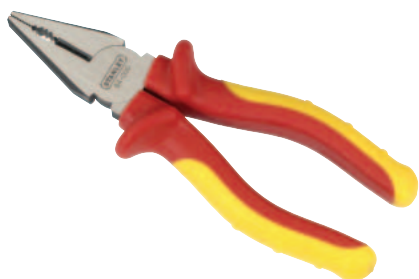

STANLEY	Lunghezza (mm)	Capacità di taglio max (mm)	Peso (gr)			€	
0-84-000	150	1,8	214	X	4	22,75	3253560840006
0-84-001	175	1,6	268	X	4	23,90	3253560840013
0-84-002	200	2	319	X	4	26,40	3253560840020

## TRONCHESI A TAGLIANTE DIAGONALE

**STANLEY** • Medesime caratteristiche del prodotto precedente.

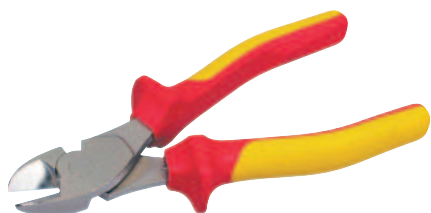

STANLEY	Lunghezza (mm)	Peso (gr)			€	
0-84-003	160	185	X	4	27,45	3253560840037
0-84-004	180	246	X	4	30,00	3253560840044

## TRONCHESI

**STANLEY** • Medesime caratteristiche del prodotto precedente

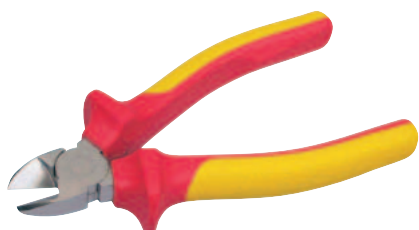

STANLEY	Lunghezza (mm)	Peso (gr)			€	
0-84-009	160	196	X	4	25,05	3253560840099

## PINZE BECCHI MEZZOTONDI LUNGI DIRITTI

**STANLEY** • Medesime caratteristiche del prodotto precedente.



STANLEY	Lunghezza (mm)	Peso (gr)			€	
0-84-006	160	140	X	4	22,85	3253560840068
0-84-007	200	191	X	4	25,05	3253560840075

## PINZE BECCHI MEZZOTONDI PIEGATI

**STANLEY** • Medesime caratteristiche del prodotto precedente.



STANLEY	Lunghezza (mm)	Peso (gr)			€	
0-84-008	200	188	X	4	26,50	3253560840082

## TRONCHESI FRONTALI

**STANLEY** • Medesime caratteristiche del prodotto precedente.



STANLEY	Lunghezza (mm)	Peso (gr)			€	
0-84-016	160	256	X	4	27,95	3253560840167

## PINZE SPELAFILI

**STANLEY** • Medesime caratteristiche del prodotto precedente.



STANLEY	Lunghezza (mm)	Peso (gr)			€	
0-84-010	160	180	X	4	25,05	3253560840105

## PINZE REGOLABILI A CARNIERA CHIUSA MAX STEEL®

**STANLEY**

- Garantita a 1.000 Volts. In acciaio al cromo vanadio, per la massima resistenza e durata. Estremità di precisione e angoli di taglio induriti, per la massima resistenza all'usura. Dentatura affilata a macchina, per una presa assoluta. Finitura anticorrosione.



STANLEY	Lunghezza (mm)	Peso (gr)			€	
0-84-294	255	382	X	4	<b>25,35</b>	3253560842949

## PINZE GRIP FATMAX®

**STANLEY  
FATMAX**

- Impugnatura ergonomica bi-material. Meccanismo di regolazione delle ganasce in 3 posizioni.



STANLEY	Lunghezza (mm)	Peso (gr)			€	
0-84-645	150	207	X	4	<b>13,20</b>	3253560846459
0-84-646	200	386	X	4	<b>15,25</b>	3253560846466

## PINZE REGOLABILI FATMAX®

**STANLEY  
FATMAX**

- Impugnatura ergonomica bi-material. Pulsante di regolazione rapido delle ganasce.



STANLEY	Lunghezza (mm)	Peso (gr)			€	
0-84-647	203	198	X	4	<b>15,25</b>	3253560846473
0-84-648	254	380	X	4	<b>18,70</b>	3253560846480
0-84-649	304	630	X	4	<b>20,15</b>	3253560846497

## PINZE REGOLABILI A CERNIERA CHIUSA

**STANLEY**

- A 7 posizioni



STANLEY	Lunghezza (mm)			€	
2-84-017	240	X	5	<b>24,45</b>	3253562840172



## PINZE REGOLABILI DYNAGRIP

**STANLEY**

- In acciaio indurito e temprato. Manici ergonomici bi-material. Ganasce forgiate in acciaio al carbonio. Finitura pulita.



STANLEY	Lunghezza (mm)			€	
0-84-076	240	X	6	21,60	3253560840761

## PINZE REGOLABILI

**STANLEY**

- Manico ricoperto in PVC. Finitura cromata e verniciata.



STANLEY	Lunghezza (mm)			€	
1-84-690	240	-	10	15,15	3253561846908

## PINZE REGOLABILI A CERNIERA SOVRAPPOSTA

**STANLEY**

- Regolabili a cerniera sovrapposta. Forgiatura a caldo. Ganasce lucidate. Manici con guaina in PVC.



STANLEY	Lunghezza (mm)			€	
2-84-301	240	X	8	15,60	3253562843012

## PINZE REGOLABILI AUTOBLOCCANTI MAX STEEL® - GANASCE CONCAVE

**STANLEY**

- Ganasce in cromo vanadio forgiate e fresate di massima sicurezza. Leva di sbloccaggio che non "pizzica" le dita. Cromatura anticorrosione. Vite regola-ganasce e la pressione di serraggio. Tagliafili.



STANLEY	Lunghezza (mm)			€	
0-84-808	185	X	4	11,65	3253560848088
0-84-809	225	X	4	14,55	3253560848095

## PINZE REGOLABILI AUTOBLOCCANTI MAX STEEL® - GANASCE DIRITTE PARALLELE

**STANLEY** • Medesime caratteristiche del prodotto precedente.



STANLEY	Lunghezza (mm)			€	
0-84-810	190	X	4	12,15	3253560848101
0-84-811	225	X	4	14,55	3253560848118

## PINZE REGOLABILI AUTOBLOCCANTI MAX STEEL® - GANASCE LUNGHE E SOTTILI

**STANLEY** • Medesime caratteristiche del prodotto precedente.



STANLEY	Lunghezza (mm)			€	
0-84-812	170	X	4	12,15	3253560848125
0-84-813	215	X	4	14,55	3253560848132

## PINZE REGOLABILI AUTOBLOCCANTI MAX STEEL® - GANASCE: DIRITTA E CONVESSA

**STANLEY** • Medesime caratteristiche del prodotto precedente.



STANLEY	Lunghezza (mm)			€	
0-84-814	225	X	4	14,55	3253560848149

## PINZE REGOLABILI AUTOBLOCCANTI MAX STEEL® - GANASCE A COLLO DI CIGNO

**STANLEY** • Medesime caratteristiche del prodotto precedente.



STANLEY	Lunghezza (mm)			€	
0-84-815	170	X	4	15,70	3253560848156
0-84-816	285	X	4	21,75	3253560848163

## CESOIE A LEVA DEMOLTIPLICATA FATMAX® - TAGLIO DIRITTO

**STANLEY**  
**FATMAX**



- Finitura al titanio di lunga durata.
- Taglia lamiera da 0,7 a 1,2 mm.
- Taglio testato su 47.000 cicli, ideale per uso molto intenso.
- Acciaio al cromo molibdeno per grande resistenza di manici e ganasce.
- Meccanismo di sbloccaggio automatico.
- Manici in bi-componente per il massimo confort e resistenza a oli e alcol.

STANLEY	Lunghezza (mm)			€	
0-14-206	250	X	4	24,50	3253560142063

## CESOIE A LEVA DEMOLTIPLICATA FATMAX® - TAGLIO SINISTRO

**STANLEY**  
**FATMAX**



- Medesime caratteristiche del prodotto precedente.

STANLEY	Lunghezza (mm)			€	
0-14-207	250	X	4	24,50	3253560142070

## CESOIE A LEVA DEMOLTIPLICATA FATMAX® - TAGLIO DESTRO

**STANLEY**  
**FATMAX**



- Medesime caratteristiche del prodotto precedente.

STANLEY	Lunghezza (mm)			€	
0-14-208	250	X	4	24,50	3253560142087

## CESOIE FATMAX® A LEVA DEMOLTIPLICATA



**STANLEY**  
**FATMAX**

- Corpo in lega d'acciaio al cromo molibdeno. Manici a struttura bi-material con presa antiscivolo. Durata fino a 9 volte in più rispetto ai modelli tradizionali.
- Capacità di taglio: da 0,7 a 1,2 mm.

STANLEY	Lunghezza (mm)	Colore	Taglio			€	
2-14-562	250	Rosso	sinistro	X	6	22,00	3253562145628
2-14-563	250	Giallo	diritto	X	6	22,00	3253562145635
2-14-564	250	Verde	destro	X	6	22,00	3253562145642

## CESOIE FATMAX® BECCHI LUNGHI



**STANLEY**  
**FATMAX**

- Come modello precedente.
- Capacità di taglio: da 0,53 a 0,94 mm.

STANLEY	Lunghezza (mm)	Taglio			€	
2-14-566	300	Becchi lunghi	X	6	24,50	3253562145666

## CESOIE FATMAX® A TAGLIO PASSANTE



**STANLEY**  
**FATMAX**

- Come modello precedente.
- Capacità di taglio: da 0,7 a 1,2 mm.

STANLEY	Lunghezza (mm)	Colore	Taglio			€	
2-14-567	250	Rosso	sinistro	X	6	26,00	3253562145673
2-14-568	250	Verde	destro	X	6	26,00	3253562145680

## CESOIE DA LATTONIERE



**STANLEY**

- Per uso generico, a leva semplice.
- Lama in acciaio rivestita in titanio per maggior durata.
- Manici e lame forgiati in un unico pezzo, a tutta lunghezza dell'impugnatura.
- Manici bi-material per maggior comfort d'uso.

STANLEY				€	
STHT0-14103		X	6	16,75	3253560141035

## CESOIE MAX STEEL™ A LEVA SEMPLICE



### STANLEY

- Corpo in lega d'acciaio al cromo molibdeno. Manici a struttura bi-material con presa antiscivolo.
- Capacità di taglio: da 0,7 a 1,2 mm.

STANLEY	Lunghezza (mm)			€	
2-14-556	250	X	6	22,00	3253562145567
2-14-558	300	X	6	27,50	3253562145581

## FORBICI PER ELETTRICISTA



### STANLEY

- Tipo professionale
- Manici in Pvc. Lame in acciaio.
- In busta

STANLEY			€	
1-84-280	-	24	9,05	3253561842801

## TAGLIABULLONI - MANICI TUBOLARI



### STANLEY

- Morsa in acciaio forgiato al cromo molibdeno - capacità di taglio fino a 160 kg/mm<sup>2</sup>
- Durezza della testa 60-65 HRC, finitura fosfatata nera.
- Vite eccentrica di regolazione.
- Manici tubolari, impugnature rivestite in PVC.

STANLEY	Taglio	L totale (mm)	Cap. taglio ø 60 Kg/mm <sup>2</sup> 18-20 Hrc	Cap. taglio ø 160 Kg/mm <sup>2</sup> 48 Hrc			€	
1-17-750	a filo	350	6	4	-	1	21,70	3253561177507
1-17-751	assiale	450	9	6	-	1	26,20	3253561177514
1-17-752	assiale	600	11	7	-	1	29,60	3253561177521
1-17-753	assiale	750	12	8	-	1	41,15	3253561177538
1-17-754	assiale	900	13	9	-	1	51,35	3253561177545
1-17-755	assiale	1050	15	10	-	1	67,35	3253561177552



## TAGLIABULLONI - MANICI FORGIATI

### STANLEY

- Morsa in acciaio forgiato al cromo molibdeno - capacità di taglio fino a 160 kg/mm<sup>2</sup>
- Durezza della testa 60-65 HRC, finitura fosfatata nera.
- Vite eccentrica di regolazione.
- Manici forgiati, impugnature rivestite in PVC.



STANLEY	Taglio	L totale (mm)	Cap. taglio ø 60 Kg/mm <sup>2</sup> 18-20 Hrc	Cap. taglio ø 160 Kg/mm <sup>2</sup> 48 Hrc			€	
1-95-563	a filo	350	9	5	-	1	25,45	3253561955631
1-95-564	assiale	450	11	6	-	1	30,15	3253561955648
1-95-565	assiale	600	12	8	-	1	43,65	3253561955655
1-95-566	assiale	750	13	10	-	1	61,30	3253561955662
1-95-567	assiale	900	15	11	-	1	80,00	3253561955679

## TESTE DI RICAMBIO PER TAGLIABULLONI

### STANLEY

- Capacità di taglio fino a 160 kg/mm<sup>2</sup>
- Durezza 60-65 HRC, finitura fosfatata nera.
- Fornita con viti.



STANLEY	L totale (mm)	ø max di taglio (mm)			€	
1-17-756	350	4	-	1	8,30	3253561177569
1-17-757	450	6	-	1	10,40	3253561177576
1-17-758	600	7	-	1	14,55	3253561177583
1-17-759	750	8	-	1	19,75	3253561177590
1-17-760	900	9	-	1	27,00	3253561177606
1-95-569	1050	10	-	1	44,30	3253561955693

## TAGLIATUBI PER RAME AUTOMATICO

### STANLEY

- Taglia tubi in rame in modo semplice e rapido. Lascia superfici pulite e pronte alle giunture.
- Per effettuare il taglio si inserisce la rotella sul tubo e si ruota.
- Facile e veloce, non sono necessarie regolazioni.
- Misura fissa, si regola automaticamente.
- Facile all'uso: basta ruotare.



STANLEY	ø taglio (mm)			€	
0-70-445	15	X	6	21,20	3253560704452
0-70-446	22	X	6	22,20	3253560704469

## TAGLIATUBI PER RAME

### STANLEY

- Si applica al tubo, si stringe e si ruota, ottenendo un taglio veloce e pulito.
- Corpo in lega d'acciaio.
- Disponibile rotella di ricambio.



STANLEY	ø taglio (mm)			€	
0-70-447	3-22	X	6	10,30	3253560704476
0-70-448	3-30	X	6	16,30	3253560704483

## ROTELLA DI RICAMBIO

### STANLEY

- Rotella di ricambio per tagliatubi cod. 70-447 e 70-448. Acciaio indurito per una lunga durata.



STANLEY				€	
0-70-449		X	10	7,40	3253560704490

## TAGLIATUBI PER PVC E PLASTICHE

### STANLEY

- Taglia tubi di plastica e multistrato (PVC, PP, PE, PER, ABS, PEHD) con diametro fino a 28 mm.
- Lama in acciaio inox. Manico ergonomico.
- Versatile, adatto a materiali diversi.



STANLEY				€	
0-70-450		X	6	19,70	3253560704506

## CHIAVE FISSA A TESTA PIEGATA

### STANLEY

- Adatta a serrare dadi incassati in punti difficili da raggiungere nei sottolavelli.
- Corpo in lega d'acciaio. Grande lunghezza per facilità d'uso.
- Bocche adatte a dadi di 3/4" e 1/2".



STANLEY				€	
0-70-454		X	6	13,00	3253560704544

## CHIAVE PER SOTTOLAVELLI

### STANLEY



- Chiave regolabile per dadi o raccordi di lavabo, vasche da bagno, lavelli e bidet. Serraggio e disserraggio mediante rotazione, senza smontaggio della ganaschia. Ideale per operare in punti difficili da raggiungere.
- Impugnatura con perno per un facile serraggio.
- Gancio zigrinato per una salda presa sul dado.
- Perno reversibile: adatto al serraggio e disserraggio.
- Esecuzione al cromo vanadio.

STANLEY				€	
0-70-453		X	6	21,00	3253560704537

## PINZA CURVATUBI

### STANLEY



- Opera su tubi di diametro 6, 8, 10 mm.
- Per una facile e precisa curvatura di piccoli tubi in rame, particolarmente utilizzati negli impianti di riscaldamento.
- Elemento di curvatura e manici in lega d'acciaio.
- Ganasce zigrinate per una salda presa.
- Indicatore dell'angolo di piegatura.

STANLEY				€	
0-70-451		X	1	29,80	3253560704513

## CURVATUBI

### STANLEY

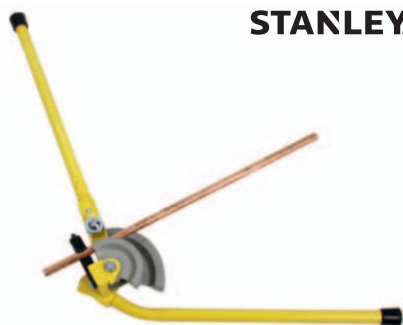

- Realizzato per ottenere curvature di precisione di tubi in rame con diametro da 15 a 22 mm in modo facile e veloce.
- Leve molto lunghe per applicare il massimo della forza.
- Struttura e guide di precisione per una piegatura perfetta del tubo.
- Elemento di curvatura e manici in lega d'acciaio.
- La struttura permette di serrare il tubo, consentendo una piegatura facile e precisa.
- Fornito con guide da 15 e 22 mm.

STANLEY				€	
0-70-452		X	1	112,00	3253560704520

## SET 70 PZ UTENSILI

### STANLEY



Composto da:  
 Valigetta 1: Chiavi combinate 7-8-9-10-11-12-13-15-16-17-19 mm - Martello manico legno Din 300 gr - Tronchese diagonale - Pinza poligrip 250 mm - Pinza becchi m/tondi lunghi 300 mm - Valigetta 2: Giraviti lama standard (6,5x30 mm - 3x75mm - 4x75 mm - 6,5x100 mm - 8x150 mm) - Giraviti lama Phillips (3x150 mm - 2x100 mm - 1x75 mm - 0x60 mm - 2x30mm) - Valigetta 3: Chiavi a bussola att. 1/4" mm 4-4,5-5-5,5-6-7-8-9-10-11-12-13-14 mm - Accessori att. 1/4": prolunghe, porta inserti, cricchetto, quadro scorrevole, snodo - Set 9 chaivi a brugola esagonali 1,5-2-2,5-3-4-5-6-7-8 mm - 16 inserti: PZ1-PZ2-PH1-PH2 - Lama: 4-5,5-6,5-8 mm - Torx: 10-15-20-25-30-40 - Esag. 4-5 mm

STANLEY				€	
2-99-055		-	1	178,00	3253562990556

# SEGHE METALLO

## MINISEGHETTO FATMAX® IN METALLO

**STANLEY**  
**FATMAX**

- Struttura in metallo con impugnatura in materiale sintetico, morbido e di grande comfort.
- Lama bimetallica flessibile da 300 mm a 24 denti/poll.
- Profondità di taglio 37 mm - robusta intelaiatura in metallo.



**NUOVO**

STANLEY	Lunghezza (mm)			€	
0-15-211	280	X	10	9,90	3253560152116

## MINISEGHETTO

**STANLEY**

- Per lavorare in spazi ristretti e di difficile accesso.
- Capacità di taglio maggiorata.
- Monta lame di qualsiasi lunghezza.



STANLEY	Lunghezza (mm)			€	
0-20-807	300	X	6	8,90	3253560208073

## MINI SEGHETTO JUNIOR

**STANLEY**

- Telaio in metallo robusto, impugnatura a pistola in materiale sintetico morbido.
- Rotella di regolazione della tensione della lama fino a 18 kg.
- Lunghezza della lama 150 mm.



**NUOVO**

STANLEY	Lunghezza (mm)			€	
1-15-317	250	-	10	9,90	3253561153174

## SEGHETTO CON TELAIO METALLICO

### STANLEY

- Impugnatura proteggimano in ABS
- Fornito con lama universale

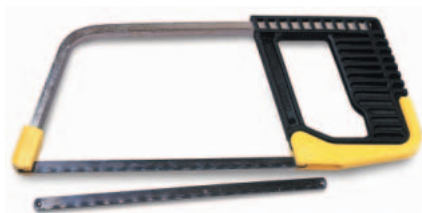

STANLEY	Lunghezza (mm)	Descrizione			€	
0-15-218	254	Seghetto	X	10	9,95	3253560152185
3-15-905	150	Conf. 5 pz. lama ricambio	X	10	3,41	3253563159051

## SEGHETTO METALLO "5 IN 1" FATMAX®

### STANLEY FATMAX

- Posizione standard a 90° per grande profondità di taglio. Lama posizionabile a 45° per tagli a filo. Possibilità di inserire la lama direttamente nel manico (ideale per spazi ristretti) e direttamente nel telaio. Serbatoio lame metallo alternative nel manico. Tensione lama regolabile fino a 150 kg. Monta lame bi-metalliche STANLEY.

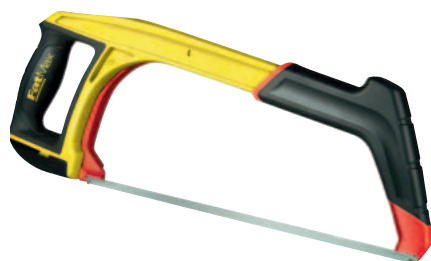

STANLEY	Lunghezza (mm)			€	
0-20-108	430	-	4	29,00	3253560201081

## SEGHETTO FERRO FATMAX®

### STANLEY FATMAX

- Corpo monoblocco, con impugnatura frontale per massimizzare la forza d'uso. Lama 300 mm. Tensione: 120 kg.



STANLEY	Lunghezza (mm)	Denti/poll	Capacità di taglio max (mm)			€	
1-20-531	430	24	127,0	-	2	28,90	3253561205316

## SEGHETTO "COMPOSITE"

### STANLEY

- Telaio in mat.sintetico con anima in metallo.
- Profondità di taglio cm.10.
- Cambio della lama veloce e pratico.
- Impugnatura ergonomica antiscivolo.
- Lama 300 mm.



STANLEY	Lunghezza (mm)	Denti/poll	Capacità di taglio max (mm)	Peso (gr)			€	
2-15-892	400	18	100,0	480	-	6	15,90	3253562158925



## SEGHETTO PER METALLO "TURBOCUT"

### STANLEY

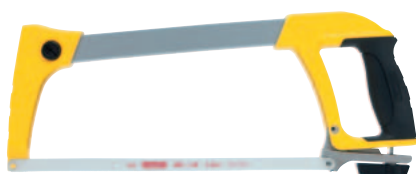

- Telaio ergonomico a struttura "bi-material" antiscivolo Dynagrip
- Anima in acciaio speciale con rivestimento in bi-componente
- Sistema brevettato di sostituzione e tensione della lama
- Apertura e chiusura semplice e rapida tramite vite autobloccante
- Tensione permanente fino ad 80 kg.
- Lama orientabile a 45° e 90°

STANLEY	Lunghezza (mm)	Denti/poll	Capacità di taglio max (mm)			€	
1-20-110	430	24	110,0	-	2	31,80	3253561201103

## ARCHETTO CON TELAIO IN ACCIAIO

### STANLEY



- Impugnatura in mat.sintetico, con dispositivo tendilama.
- Lama orientabile.
- Fornito con lama al carbonio.

STANLEY	Lunghezza (mm)	Denti/poll	Capacità di taglio max (mm)			€	
1-15-123	510	24	95	-	5	11,40	3253561151231

## SEGHETTO PER METALLO

### STANLEY



- In metallo, impugnatura confortevole in materiale sintetico.
- Profondità massima: 110 mm. Regolazione lama a 90° e 180°. Tensione della lama: 100 kg.

STANLEY	Lunghezza (mm)	Denti/poll	Capacità di taglio max (mm)			€	
1-15-122	300	24	95	-	5	7,50	3253561151224

## ARCHETTO TUBOLARE

### STANLEY

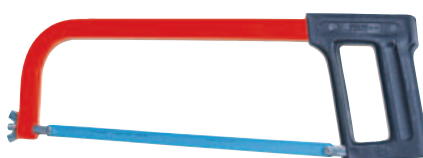

- Sezione rettangolare
- Lama orientabile. Impugnatura in materiale sintetico
- Fornito con lama bimetallica in acciaio al cobalto

STANLEY	Lunghezza (mm)	Denti/poll	Capacità di taglio max (mm)			€	
1-15-245	440	24	100	-	12	10,30	8001140152453

## SEGHETTE A MANO PER METALLO FATMAX®

**STANLEY**  
**FATMAX**

- Lama bimetallica flessibile in acciaio al cobalto superrapida.
- Velocità di taglio superiore.



STANLEY	Lunghezza (mm)	Denti/poll	Confez			€ per confezione.	
FMHT0-20195	300	24	2 pz. blister	X	10	<b>3,73</b>	3253560201951
FMHT2-20209	300	24	10 pz.	X	5	<b>18,10</b>	3253562202093
FMHT2-20159	300	24	100 pz.	X	8	<b>170,00</b>	3253562201997

## SEGHETTE A MANO PER METALLO

**STANLEY**

- In valigetta appendibile
- Lama bimetallica in acciaio al cobalto superrapida



STANLEY	Lunghezza (mm)	Denti/poll	Confez			€ per confezione.	
1-15-558	300	24	100 pz.	-	1	<b>154,00</b>	3253561155581
1-15-559	300	32	100 pz.	-	1	<b>154,00</b>	3253561155598
2-15-558	300	24	5 pz. blister	X	5	<b>13,10</b>	3253562155580

## SEGHETTE A MANO PER METALLO

**STANLEY**

- In valigetta appendibile
- Lama in acciaio superrapido Hss molibdeno



STANLEY	Lunghezza (mm)	Denti/poll	Confez			€ per confezione.	
1-15-906	300	24	100 pz.	-	1	<b>160,00</b>	3253561159060
1-15-907	300	32	100 pz.	-	1	<b>160,00</b>	3253561159077
0-15-900	300	1 X 18, 3 X 24, 1 X 32	5 pz. assortiti, blister	X	10	<b>11,85</b>	3253560159009
0-15-906	300	24	2 pz. blister	X	5	<b>5,95</b>	3253560159061
2-15-906	300	24	5 pz. blister	X	5	<b>10,80</b>	3253562159069

## SEGHETTE A MANO PER METALLO

**STANLEY**

- In valigetta appendibile. Lama flessibile ad alto tenore di carbonio.



STANLEY	Lunghezza (mm)	Denti/poll	Confez			€ per confezione.	
1-15-842	300	24	100 pz.	-	1	<b>73,50</b>	3253561158421
0-15-801	300	1 X 18, 3 X 24, 1 X 32	5 pz. assortiti, blister	X	10	<b>8,30</b>	3253560158019
0-15-842	300	24	2 pz. blister	X	10	<b>4,26</b>	3253560158422
2-15-842	300	24	5 pz. blister	X	5	<b>7,70</b>	3253562158420

# UTENSILI

## PER GESSO

# RIVES





# TITO



# SPATOLE

## SPATOLA LAMA STRETTA PER GESSO RIVESTITO

### STANLEY

- In acciaio inox, antiruggine e di lunga durata.
- Impugnatura bi-material forata.



STANLEY	Larghezza (mm)			€	
STHT0-05934	300x45	X	4	<b>10,10</b>	3253560059347
STHT0-05935	400x45	X	4	<b>13,70</b>	3253560059354
STHT0-05936	500x45	X	4	<b>15,90</b>	3253560059361

## SPATOLA LARGA PER NASTRO

### STANLEY

- Impugnatura bi-material con estremità in acciaio zincato per la massima durata.
- Lama flessibile in acciaio inox.
- Impugnatura forata.



STANLEY	Larghezza (mm)			€	
STHT0-05895	200	X	4	<b>10,20</b>	3253560058951
STHT0-05771	250	X	4	<b>10,80</b>	3253560057718
STHT0-05776	300	X	4	<b>11,50</b>	3253560057763

## SPATOLA PER PARETI

### STANLEY

- Impugnatura bi-material con testa in acciaio zincato.
- Lama flessibile in acciaio inox.
- Impugnatura forata.



STANLEY	Larghezza (mm)			€	
STHT0-05786	100	X	6	<b>8,75</b>	3253560057862
STHT0-05799	125	X	6	<b>9,80</b>	3253560057992
STHT0-05864	150	X	6	<b>11,00</b>	3253560058647



## SPATOLA PER PARETI CON INSERTO PH. 2

### STANLEY

- Impugnatura bi-material con testa in acciaio zincato.
- Lama flessibile in acciaio inox.
- Impugnatura forata.



STANLEY	Larghezza (mm)			€	
STHT0-28000	100	X	6	9,90	3253560280000
STHT0-28034	125	X	6	11,00	3253560280345
STHT0-28041	150	X	6	11,65	3253560280413

## SPATOLA A MEZZALUNA

### STANLEY

- Impugnatura bi-material con estremità in acciaio zincato per la massima durata.
- Lama flessibile in acciaio inox.
- Impugnatura forata.



STANLEY				€	
STHT0-26088		X	6	7,60	3253560260880

## SPATOLA PER ANGOLI A 90°

### STANLEY

- Impugnatura bi-material con estremità in acciaio zincato per la massima durata.
- Lama flessibile in acciaio inox.
- Impugnatura forata.



STANLEY				€	
STHT0-26089		X	6	7,60	3253560260897

## SPATOLA AD ANGOLO INTERNO

### STANLEY

- Per ottenere una finitura liscia.
- In acciaio inox, di lunga durata. Impugnatura bi-material forata. Angolo di 103° flessibile fino a 90°.



STANLEY				€	
STHT0-05777		X	4	11,15	3253560057770

## SPATOLA AD ANGOLO ESTERNO

**STANLEY**

- Per ottenere una finitura liscia.
- In acciaio inox, di lunga durata. Impugnatura bi-material forata. Angolo di 80° flessibile fino a 90°.



STANLEY				€	
STHT0-05622		X	4	11,00	3253560056223

## SET 3 CAZZUOLE PER STUCCO

**STANLEY**

- Per ottenere una finitura liscia.



STANLEY	Lama (mm)			€	
STHT0-05896	51x127, 38x127, 82x108	X	4	43,95	3253560058968

## CAZZUOLA PER STUCCO

**STANLEY**

- Per ottenere una finitura liscia.



STANLEY	Lama (mm)			€	
STHT0-05897	82x101	X	6	15,40	3253560058975

## FRATTONE ANGOLI CURVI

**STANLEY**

- Supporto leggero e molto resistente.
- Impugnatura comfort bi-material.



STANLEY	Lama (mm)			€	
STHT0-05898	280x130	X	6	18,70	3253560058982
STHT0-05899	320x130	X	6	18,70	3253560058999

**FRATTONE ANGOLI VIVI****STANLEY**

- Supporto leggero e molto resistente.
- Impugnatura comfort bi-material.



STANLEY	Lama (mm)			€	
STHT0-05900	320x130	X	6	18,70	3253560059002

# VASCHEE E MESCOOLATORI

## VASCETTA PORTAINTONACO IN MAT.SINTETICO

**STANLEY**

- Consente il recupero dell'intonaco eccedente sulla spatola.
- In materiale sintetico, lama in acciaio.



STANLEY	Lunghezza (mm)			€	
STHT0-05866	254mm	-	6	5,40	3253560058661

## VASCETTA PORTAINTONACO IN ACCIAIO INOX

**STANLEY**

- Consente il recupero dell'intonaco eccedente sulla spatola.
- In acciaio inox.



STANLEY	Lunghezza (mm)			€	
STHT0-05867	305	-	6	14,75	3253560058678

## MESCOOLATORE PER STUCCHI E GESSI

**STANLEY**

- Adatto per attacco 1/2" e 3/8".
- Miscelazione rapida ed omogenea.



STANLEY	Diametro (mm)			€	
STHT2-28042	80	-	6	7,10	3253562280428
STHT2-28043	100	-	6	8,75	3253562280435
STHT2-28044	120	-	6	11,00	3253562280442



## PIALLETTO PER LASTRE DI GESSO RIVESTITO UN PRODOTTO COMPETITIVO

L'obiettivo di ogni professionista che lavora con lastre di gesso rivestito è quello di realizzare un lavoro di ottima qualità in tempi veloci.

Il nuovo pialletto soddisfa queste esigenze, grazie all'impugnatura sagomata ed una lama al carburo di tungsteno completamente regolabile, che mantiene

l'affilatura 5 volte in più rispetto ad una lama tradizionale.

In questo modo le angolature sono sempre lisce e perfette.





# SMERIGLIATORI

## PIALLETTO PER CARTONGESSO

### STANLEY

- Corpo zincato, base stampata per un taglio più liscio e preciso.
- Regolatore della lama semplice e veloce, consente grande versatilità.
- Consente di creare congiunzioni solide e ben allineate.
- Fornito con una lama STANLEY al carburo di tungsteno



STANLEY				€	
STHT1-05937		-	2	19,75	3253561059377

## ALZA LASTRE A STAFFA

### STANLEY

- Struttura solida composta da 2 soli pezzi per la massima durata e versatilità.
- Scanalatura laterale per la regolazione dell'altezza della staffa.
- Impugnatura in plastica ed acciaio.
- Pieghevole, permette di essere trasportato comodamente e di occupare poco spazio.
- Foro per appendere il prodotto a parete.



STANLEY				€	
STHT0-05939		-	2	28,80	3253560059392

## SMERIGLIATORE A MANO

### STANLEY

- In alluminio nervato, molto resistente. Perfetta bilanciatura. Base in gomma.
- Il morsetto trattiene saldamente la carta abrasiva in posizione.



STANLEY	Lama (mm)			€	
STHT0-05927	230x80,4	X	4	14,25	3253560059279

## SMERIGLIATORE CON MANICO

**STANLEY**

- Per lavorare con facilità su soffitti e pareti. In alluminio nervato, molto resistente.
- Il morsetto trattiene in modo saldo la carta abrasiva in posizione.
- Impugnatura in alluminio anodizzato, attacco snodato del manico, lunghezza 120 cm.



STANLEY	Lama (mm)			€	
STHT0-05928	230x80,4	X	2	30,35	3253560059286

## CONF.10 CARTE ABRASIVE PER SMERIGLIATORE CON MANICO

**STANLEY**

STANLEY	Descrizione			€ per confezione.	
STHT0-05929	K80x10	X	12	4,36	3253560059293



## CONF.10 CARTE ABRASIVE PER SMERIGLIATORE CON MANICO

**STANLEY**

STANLEY	Descrizione			€ per confezione.	
STHT0-05930	K120x10	X	12	5,50	3253560059309



## CONF.100 CARTE ABRASIVE PER SMERIGLIATORE CON MANICO

**STANLEY**

STANLEY	Descrizione			€ per confezione.	
STHT0-05931	K120x100	X	3	54,15	3253560059316



## ASTA TELESCOPICA

**STANLEY**

- Corpo in alluminio nervato molto resistente.
- Asta regolabile da 114 a 290 cm.
- Morsetto professionale - per sostenere le lastre.



STANLEY				€	
STHT1-05932		-	2	32,10	3253561059322

# SQUADRE- SEGHE

## SQUADRA A "T" PRO

### STANLEY

- Due guide su entrambi i lati per instradare i tagli in entrambe le direzioni.
- In alluminio estruso di lunga durata, lunghezza 102 cm.
- Graduazione metrica e pollici.
- Braccetti pieghevoli per uso anche in spazi ristretti.

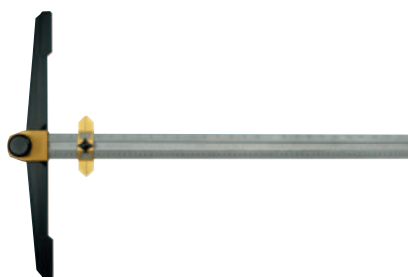

STANLEY			€	
STHT1-05933	-	1	40,50	3253561059339

## SQUADRA A "T"

### STANLEY

- Numerazione in nero in millimetri.
- Estremità profilata per tagliare in sequenza lastre fino a 1220 mm.
- Acciaio estremamente flessibile.
- Profilatura della squadra 1,25 cm.



STANLEY			€	
STHT1-05894	-	2	25,50	3253561058943

## TAGLIA CERCHI

### STANLEY

- Graduazione di ampiezza raggio.
- Opera aperture perfettamente circolari, diametro da 25 a 400 mm.
- Regolazione del perno verso l'alto o il basso.
- Regolazione rapida e graduazione molto evidente.



STANLEY			€	
STHT1-05878	-	4	13,20	3253561058783

## TRUSCHINO TAGLIA LASTRE

### STANLEY



- Per tracciare e tagliare strisce di lastre fino a 12 cm.
- Profondità di taglio regolabile. Opera su lastre da 9,5 - 12,5 - 15 mm di spessore.
- La doppia lama consente di tagliare contemporaneamente entrambi i lati della lastra.
- Impugnatura comfort bi-material.

STANLEY				€	
STHT1-16069		-	4	27,00	3253561160691

## LAMA RICAMBIO PER TRUSCHINO TAGLIA LASTRE

### STANLEY



STANLEY				€	
SHT0-16131		X	12	11,00	3253560161316

## SEGHETTO

### STANLEY

- Lama con estremità a punta e dentatura disegnata per assicurare rapidità e precisione di taglio. Manico ergonomico in mat.sintetico. Per il taglio di lastre di gesso rivestito.



STANLEY	Lunghezza (mm)	Denti/poll			€	
0-15-556	350	6	X	6	8,10	3253560155568

## SEGHETTO UNIVERSALE FATMAX®

### STANLEY FATMAX

- Dentatura speciale Jet Cut che taglia il 50% più velocemente delle tradizionali.
- Punta affilata. Lama indurita e temprata, a spessore maggiorato che mantiene l'affilatura - speciale per cartongesso.
- Manico ergonomico bi-material.
- 5 forellini che permettono la rimozione ottimale delle scorie durante la fase di taglio.



STANLEY	Lunghezza (mm)	Denti/poll			€	
0-20-556	350	7	X	6	17,40	3253560205560

## SEGHETTO UNIVERSALE A SERRAMANICO FATMAX®

**STANLEY**  
**FATMAX**



- Lama da 8 denti/pollice, ideale per il taglio di lastre di gesso rivestito.
- Dentatura a 3 angoli di taglio, il 50% più veloce di una lama tradizionale.
- Bloccaggio della lama a tre posizioni (90°, 135° a 180°), ideale per lavorare negli angoli o a soffitto.
- Impugnatura in materiale morbido. La lama pieghevole consente di riporre il seghetto all'interno di una cassetta degli attrezzi senza pericolo.

STANLEY	Lunghezza (mm)	Denti/poll.	☞	☒	€	
FMHT0-20559	305	8	X	6	19,25	3253560205560



# PINZE PUNZONATRICI

## PINZA PUNZONATRICE

**STANLEY**

- Fissa profili e montanti in alluminio a "U".
- L'utensile ripiega due strisce di lamiera praticando un taglio rettangolare.
- In acciaio.

STANLEY	ø foro (mm)			€	
15-261	1,0	-	1	120,00	5000366152615



## PINZA PUNZONATRICE

**STANLEY**

- Medesime caratteristiche del modello precedente.

STANLEY	ø foro (mm)			€	
15-273	0,6	-	1	85,00	5000366152738



## PINZA PUNZONATRICE

**STANLEY**

- Fissa profili e montanti in alluminio. L'utensile ripiega due strisce di lamiera praticando un taglio rettangolare.
- In acciaio. Si utilizza con una mano sola.

STANLEY	Lunghezza (mm)			€	
1-69-100	260	-	1	126,00	3253561691003



# VARIE

## UTENSILE PER IL FISSAGGIO DI PARASPIGOLI

**STANLEY**

- Per il fissaggio di profili in metallo angolari, senza chiodi o viti, fino a 28,5 mm.
- L'utensile produce due bave nei paraspigoli, fissandoli alle lastre.



STANLEY	Lunghezza (mm)			€	
STHT1-16132	430	-	1	55,10	3253561161322

## MAZZUOLA IN GOMMA PER UTENSILE PER FISSAGGIO DI PARASPIGOLI

**STANLEY**



STANLEY	Testa (mm)	Lunghezza (mm)			€	
STHT1-57100	29 x 29	345	-	4	20,70	32535601571008

## ADATTATORE PER TRAPANI

**STANLEY**

- Per fissare le viti nelle lastre di gesso rivestito.
- Per punta Phillips 2.



STANLEY				€	
STHT0-16137		X	12	3,20	3253560161378

## PORTAINSERI A SGANCIO VELOCE

**STANLEY**

- Per fissare le viti nelle lastre di gesso rivestito.



STANLEY				€	
STHT0-05926		X	6	8,75	3253560059262

## COPPIA DI MANIGLIE PORTA LASTRA

### STANLEY

- In acciaio cromato, rivestito in gomma.
- Permette di trasportare agevolmente le lastre.
- Vendute a coppia.



STANLEY				€	
STHT1-05868		-	4	21,60	3253561058684

## MANIGLIA PORTA-LASTRA

### STANLEY

- Ideale per trasportare vetri, pannelli di legno, lastre di cartongesso, ecc.
- Ampia impugnatura angolata in mat.sintetico.



STANLEY				€	
1-93-301		-	6	10,20	3253561933011







STANLEY	€	Pag.	STANLEY	€	Pag.	STANLEY	€	Pag.	STANLEY	€	Pag.	STANLEY	€	Pag.
2-34-777	65,00	90	0-43-617	34,85	97	1-54-684	10,50	233	0-60-008	3,01	202	0-65-013	9,80	201
2-34-792	32,90	90	0-43-624	35,90	97	1-54-685	11,80	233	1-60-008	*	202	2-65-014	30,85	201
2-34-795	44,50	90	0-43-625	41,40	97	1-54-686	14,95	233	0-60-100	*	204	0-65-016	4,26	181
2-34-814	38,20	90	0-43-636	45,90	97	1-54-687	18,70	233	9-62-096	*	204	1-65-016	4,05	181
2-34-824	68,30	90	0-43-637	54,40	97	0-43-637	54,40	97	9-62-240	*	205	0-65-017	3,58	182
2-34-975	46,90	91	0-43-648	55,60	97	1-54-688	20,80	233	0-62-571	6,90	184	1-65-017	3,38	182
0-35-101	6,75	91	0-43-649	60,75	97	1-54-712	28,50	232	1-62-571	6,70	184	0-65-093	3,58	182
0-35-229	6,75	92	0-43-672	85,20	97	1-54-724	36,30	232	0-62-573	59,35	193	1-65-093	3,38	182
0-35-312	25,00	92	0-43-679	93,80	97	1-54-904	13,70	232	0-63-022	25,05	210	0-65-094	4,31	182
0-35-458	5,00	91	0-43-681	86,30	97	1-54-910	13,95	232	0-63-038	31,50	210	1-65-094	4,11	182
1-35-522	3,94	92	1-45-013	52,00	115	1-54-911	14,75	232	0-64-008	*	204	0-65-096	5,65	182
1-35-524	5,00	92	1-45-530	13,30	114	1-54-912	17,05	232	0-64-321	1,87	202	1-65-096	5,45	182
1-35-536	9,35	92	1-45-685	25,80	114	1-54-913	20,90	232	4-64-321	*	202	1-65-097	6,30	182
1-35-603	14,45	115	1-45-686	27,90	114	1-54-914	23,00	232	0-64-322	1,87	203	0-65-098	4,52	181
0-39-055	4,95	86	1-45-687	33,20	114	1-54-921	19,50	235	4-64-322	*	203	1-65-098	4,31	181
0-42-063	63,00	101	2-46-017	10,10	115	1-54-922	20,05	235	0-64-458	*	203	0-65-099	33,20	190
0-42-065	77,70	101	1-46-236	18,00	114	1-54-923	22,25	235	0-64-915	3,50	197	0-65-137	6,15	181
0-42-086	110,00	101	0-46-529	20,60	116	1-54-924	24,10	235	1-64-915	3,30	197	1-65-137	5,90	181
0-42-087	143,90	101	0-46-535	22,00	116	1-55-099	47,70	223	0-64-916	3,63	197	0-65-138	7,15	181
0-42-127	4,37	102	0-46-825	7,60	116	1-55-101	14,75	223	1-64-916	3,43	197	1-65-138	6,95	181
0-42-130	5,50	102	0-47-011	29,00	116	0-55-114	11,00	222	0-64-917	3,94	197	0-65-139	8,45	181
1-42-251	50,60	101	2-47-064	17,00	116	0-55-115	13,60	222	1-64-917	3,74	197	1-65-139	8,20	181
1-42-252	54,90	101	0-47-100	24,50	109	0-55-116	9,55	223	0-64-919	4,16	197	0-65-141	5,80	181
1-42-253	61,20	101	0-47-101	6,00	111	0-55-117	10,20	223	1-64-919	3,96	197	1-65-141	5,65	181
1-42-254	82,90	101	0-47-102	6,65	108	1-55-119	35,60	224	0-64-921	5,82	197	0-65-143	10,85	181
1-42-262	223,00	104	0-47-160	19,75	107	1-55-120	89,00	224	1-64-921	5,62	197	1-65-143	10,65	181
0-42-294	7,50	103	0-47-312	4,42	105	1-55-155	8,65	223	0-64-922	7,69	197	0-65-204	3,22	185
1-42-311	31,20	100	0-47-314	4,42	105	1-55-156	10,10	223	0-64-923	3,25	198	1-65-204	3,02	185
1-42-312	33,40	100	9-47-314	4,42	105	1-55-157	12,05	223	1-64-923	3,05	198	0-65-206	3,48	185
1-42-313	38,10	100	0-47-315	6,75	105	1-55-510	14,55	222	0-64-924	3,36	198	1-65-206	3,28	185
1-42-314	41,40	100	0-47-316	2,35	106	1-55-511	15,70	222	1-64-924	3,16	198	0-65-207	4,00	185
1-42-315	53,60	100	0-47-322	6,35	106	1-55-512	18,50	222	1-64-926	4,05	198	1-65-207	3,80	185
1-42-316	82,60	100	1-47-324	1,04	106	1-55-513	27,85	222	1-64-928	3,63	198	1-65-208	4,99	185
0-42-323	59,00	102	1-47-329	1,18	106	1-55-515	6,25	221	0-64-929	5,51	198	0-65-209	5,15	185
1-42-421	56,80	100	1-47-403	5,60	112	1-55-525	8,30	221	0-64-930	3,25	198	1-65-209	4,95	185
1-42-422	62,60	100	1-47-404	5,60	112	1-55-526	11,00	221	1-64-930	3,05	198	0-65-224	6,15	185
1-42-423	64,80	100	1-47-405	5,60	112	1-56-364	15,90	235	0-64-931	3,94	198	1-65-224	5,95	185
0-42-430	15,50	104	0-47-440	8,40	109	1-56-365	16,70	235	0-64-932	3,93	198	0-65-316	7,85	185
1-42-460	36,80	100	0-47-443	9,65	110	1-56-366	18,80	235	1-64-932	3,73	198	1-65-316	7,65	185
1-42-461	41,30	100	0-47-460	11,80	108	1-56-367	20,05	235	0-64-933	4,21	198	0-65-317	10,10	185
1-42-462	44,30	100	0-47-465	13,20	109	1-57-053	28,20	235	0-64-934	3,94	198	1-65-317	9,90	185
0-42-465	24,50	103	0-47-480	23,00	107	1-57-530	42,00	236	0-64-940	4,74	198	0-65-319	3,64	184
1-42-471	16,65	99	0-47-488	25,60	108	1-57-531	47,90	236	1-64-940	4,54	198	1-65-319	3,44	184
1-42-474	8,85	99	0-47-681	24,10	108	1-57-532	59,90	236	0-64-941	5,20	198	0-65-335	4,47	184
1-42-475	9,55	99	0-47-720	7,70	101	1-57-533	70,20	236	0-64-949	5,51	198	1-65-335	4,27	184
1-42-476	11,95	99	1-47-803	7,90	112	1-57-534	93,50	236	0-64-952	4,20	199	0-65-336	5,60	184
1-42-799	13,50	102	1-47-804	7,90	112	1-57-550	124,00	236	1-64-952	4,00	199	1-65-336	5,40	184
1-42-802	16,90	102	9-47-821	8,60	111	1-57-552	163,00	236	0-64-955	4,30	199	0-65-337	5,90	184
1-42-804	22,10	102	9-47-822	8,60	111	0-58-111	3,94	238	1-64-955	4,10	199	1-65-337	5,70	184
1-42-919	16,85	99	1-47-917	17,50	112	0-58-112	3,94	238	1-64-956	4,53	199	0-65-338	8,40	184
1-42-920	17,80	99	1-47-919	17,50	112	0-58-113	3,94	238	0-64-974	4,63	199	1-65-338	8,20	184
1-42-921	20,50	99	1-51-030	28,35	157	0-58-114	3,94	238	1-64-974	4,43	199	0-65-339	9,05	184
1-42-922	21,45	99	1-51-031	40,10	231	0-58-120	3,94	239	0-64-976	4,96	199	1-65-339	8,85	184
1-42-923	26,45	99	1-51-104	6,95	236	0-58-911	4,10	238	0-64-978	3,22	182	0-65-340	5,40	186
0-43-511	14,90	103	1-51-144	27,00	233	0-58-912	4,10	238	1-64-978	3,02	182	1-65-340	5,20	186
1-43-524	33,40	97	1-51-171	5,00	233	0-58-913	4,10	238	0-64-979	3,60	182	0-65-395	5,70	186
1-43-525	37,35	98	1-51-172	5,50	233	0-58-930	12,60	238	1-64-979	3,40	182	1-65-395	5,50	186
1-43-536	42,10	97	1-51-173	6,60	233	0-60-001	1,87	203	0-64-983	3,38	182	0-65-396	5,75	186
1-43-537	50,65	98	1-51-174	8,20	233	1-60-001	*	203	1-64-983	3,18	182	1-65-396	5,55	186
1-43-548	51,50	97	1-51-175	8,40	233	0-60-002	1,87	203	0-64-984	3,48	182	0-65-397	6,20	186
1-43-549	57,10	98	1-51-178	11,80	233	1-60-002	*	203	1-64-984	3,28	182	1-65-397	6,00	186
1-43-553	22,15	100	1-51-180	13,60	233	0-60-003	1,87	203	2-65-005	29,00	199	0-65-398	6,65	186
1-43-554	24,55	100	1-54-051	10,60	235	1-60-003	*	203	0-65-006	3,12	182	1-65-398	6,45	186
1-43-555	36,80	100	1-54-052	11,50	235	0-60-004	1,87	202	1-65-006	2,91	182	0-65-399	8,05	186
1-43-556	46,80	100	1-54-053	12,90	235	1-60-004	*	202	0-65-007	14,65	199	1-65-399	7,85	186
1-43-557	55,70	100	1-54-638	8,40	233	0-60-005	1,87	203	0-65-008	3,22	182	0-65-400	4,73	182
1-43-558	55,25	100	1-54-639	9,30	233	1-60-005	*	203	1-65-008	3,02	182	1-65-400	4,53	182
1-43-572	79,65	97	1-54-640	10,30	233	0-60-006	1,87	202	0-65-009	14,75	200	0-65-404	5,00	182
0-43-603	25,40	104	1-54-641	12,00	233	1-60-006	*	202	1-65-010	19,75	200	1-65-404	4,80	182
0-43-609	28,40	104	1-54-642	12,50	233	0-60-007	3,01	202	0-65-011	19,75	200	0-65-406	4,26	185
0-43-616	30,50	97	1-54-643	13,30	233	1-60-007	*	202	0-65-012	7,90	201	1-65-406	4,06	185

STANLEY	€	Pag.	STANLEY	€	Pag.	STANLEY	€	Pag.	STANLEY	€	Pag.	STANLEY	€	Pag.
0-65-407	4,47	185	1-68-784	22,35	211	1-77-136	54,40	13	0-84-053	12,35	319	1-87-025	20,30	287
1-65-407	4,27	185	1-68-786	22,35	211	1-77-160	423,00	25	0-84-054	14,25	319	4-87-051	23,20	302
0-65-408	4,52	185	0-68-842	3,94	211	1-77-161	58,60	24	0-84-055	12,45	319	4-87-052	36,00	302
1-65-408	4,32	185	1-68-842	19,95	211	1-77-163	72,40	23	0-84-056	14,25	319	4-87-053	29,30	298
0-65-409	4,83	185	1-68-843	19,95	211	1-77-164	185,36	23	0-84-071	14,75	320	4-87-054	41,50	298
1-65-409	4,63	185	1-68-845	19,95	211	1-77-168	76,70	24	0-84-072	16,00	320	4-87-057	4,42	298
0-65-410	3,64	183	1-68-926	17,00	211	1-77-170	13,00	24	0-84-075	15,90	320	4-87-058	4,47	298
1-65-410	3,44	183	1-68-942	19,75	211	1-77-171	12,25	25	0-84-076	21,60	324	1-87-065	31,50	286
0-65-411	4,42	183	1-68-945	19,75	210	1-77-172	80,90	24	0-84-077	15,90	319	4-87-066	4,42	298
1-65-411	4,22	183	0-68-946	3,94	211	1-77-174	90,50	27	0-84-101	6,75	321	4-87-069	4,83	298
0-65-412	4,57	183	1-68-946	19,75	211	1-77-175	66,10	27	0-84-105	6,75	320	4-87-070	4,94	298
1-65-412	4,37	183	3-68-946	67,30	211	1-77-176	156,60	27	0-84-112	8,85	320	4-87-071	5,05	298
0-65-413	5,10	183	1-68-947	17,05	211	1-77-184	61,85	21	2-84-179	11,00	213	4-87-072	5,25	298
1-65-413	4,90	183	1-68-948	17,05	210	1-77-192	27,75	21	2-84-181	12,00	213	4-87-073	5,35	298
0-65-414	4,47	183	0-68-949	3,94	210	1-77-201	39,00	23	1-84-182	12,00	213	4-87-074	5,55	298
1-65-414	4,27	183	1-68-949	19,85	210	1-77-221	84,20	20	2-84-183	11,90	213	4-87-075	5,75	298
0-65-415	5,05	183	1-68-950	19,75	211	1-77-245	463,00	25	2-84-184	12,50	213	4-87-076	6,35	298
1-65-415	4,85	183	0-68-953	3,94	210	1-77-318	197,00	14	1-84-280	9,05	328	4-87-077	6,65	298
0-65-416	5,30	183	1-68-953	19,85	210	1-77-319	262,00	14	0-84-294	25,35	323	4-87-078	7,60	298
1-65-416	5,10	183	1-68-992	17,00	212	1-77-320	202,00	16	2-84-301	15,60	324	4-87-079	8,00	298
0-65-417	4,52	183	1-69-100	126,00	349	1-77-321	374,00	16	2-84-302	11,40	213	4-87-080	9,20	298
1-65-417	4,32	183	0-69-214	27,75	208	1-77-322	572,00	13	0-84-495	15,70	317	4-87-081	9,50	298
0-65-418	5,10	183	0-69-236	25,55	207	1-77-427	1.143,00	12	0-84-496	15,70	317	4-87-082	10,50	298
1-65-418	4,90	183	0-69-251	4,73	314	1-77-429	1.022,38	11	0-84-519	17,15	145	4-87-083	10,70	298
0-65-419	5,55	183	0-69-252	4,51	314	1-77-439	1.715,00	11	0-84-540	22,10	309	4-87-084	11,20	298
1-65-419	5,35	183	0-69-253	8,00	314	1-77-496	925,00	10	0-84-622	16,00	319	4-87-085	12,75	298
0-65-424	45,35	194	0-69-256	17,45	314	1-77-497	1.065,00	11	0-84-623	11,15	319	4-87-086	13,20	298
0-65-425	30,20	192	4-69-261	9,55	312	0-77-500	73,50	32	0-84-625	12,15	319	4-87-087	14,10	298
0-65-426	53,10	194	4-69-262	13,70	312	0-79-153	39,50	209	0-84-645	13,20	323	4-87-088	14,30	298
0-65-428	32,35	190	4-69-263	19,95	312	1-79-213	58,20	66	0-84-646	15,25	323	4-87-089	15,30	298
0-65-436	26,20	189	2-69-264	7,60	312	1-79-215	71,90	67	0-84-647	15,25	323	4-87-090	16,80	298
0-65-437	42,70	192	2-69-265	7,60	313	1-79-216	13,80	54	0-84-648	18,70	323	4-87-092	17,85	298
0-65-438	34,60	191	2-69-266	11,50	313	1-79-217	20,80	54	0-84-649	20,15	323	4-87-096	2,70	301
0-65-439	45,70	194	2-69-267	15,15	313	1-79-218	28,40	54	1-84-690	15,15	324	4-87-097	2,78	301
0-65-440	25,25	189	2-69-268	27,00	313	4-80-012	12,70	305	0-84-808	11,65	324	4-87-098	3,01	301
0-65-441	25,25	191	0-69-833	17,45	239	0-83-002	15,30	214	0-84-809	14,55	324	4-87-099	4,02	301
0-65-443	25,25	191	1-70-316	31,70	53	0-83-003	16,50	214	0-84-810	12,15	325	4-87-100	4,44	301
1-65-476	4,36	182	1-70-326	49,05	47	0-83-004	24,40	214	0-84-811	14,55	325	4-87-101	5,10	301
1-65-477	3,53	181	0-70-445	21,20	329	0-83-005	27,50	214	0-84-812	12,15	325	4-87-102	6,25	301
0-65-478	3,69	181	0-70-446	22,20	329	0-83-006	30,50	214	0-84-813	14,55	325	4-87-103	7,10	301
1-65-478	3,58	181	0-70-447	10,30	330	0-83-007	34,50	214	0-84-814	14,55	325	4-87-104	7,75	301
0-65-479	3,90	181	0-70-448	16,30	330	0-83-008	44,00	214	0-84-815	15,70	325	4-87-105	9,10	301
1-65-479	3,69	181	0-70-449	7,40	330	0-83-033	6,15	214	0-84-816	21,75	325	4-87-106	9,70	301
1-65-480	3,79	181	0-70-450	19,70	330	0-83-034	8,60	214	4-85-576	21,40	282	4-87-107	12,00	301
0-65-481	4,52	181	0-70-451	29,80	331	0-83-035	14,40	214	4-85-577	27,45	283	1-87-192	34,10	289
1-65-481	4,31	181	0-70-452	112,00	331	0-83-036	20,30	214	4-85-578	32,30	284	1-87-366	13,60	309
0-65-482	4,83	181	0-70-453	21,00	331	1-83-065	36,40	216	2-85-582	53,00	292	0-87-366	14,60	309
1-65-482	4,68	181	0-70-454	13,00	330	1-83-066	73,50	216	2-85-583	93,00	292	1-87-368	16,10	309
0-65-483	4,94	181	0-71-699	17,95	144	1-83-067	103,00	216	2-85-584	142,00	293	0-87-368	17,10	309
1-65-483	4,68	181	0-72-428	21,00	285	1-83-068	124,00	216	1-86-124	6,95	283	1-87-470	20,25	309
1-65-484	4,62	182	0-72-429	3,17	267	1-83-069	32,00	217	4-86-395	19,00	283	0-87-470	21,40	309
0-65-490	8,20	186	0-72-587	5,85	265	9-83-079	2,35	215	4-86-396	20,05	284	1-87-472	26,50	309
1-65-490	8,00	186	0-72-609	5,90	285	9-83-080	3,89	215	4-86-397	26,20	284	0-87-472	27,30	309
0-65-491	7,75	186	0-77-018	30,90	30	0-83-100	22,10	215	4-86-414	6,25	285	1-87-473	58,60	309
0-65-492	26,25	190	1-77-021	220,00	20	0-83-121	9,80	215	2-86-685	6,45	307	2-87-602	15,48	307
1-66-039	7,45	202	1-77-022	93,70	20	0-83-122	14,20	215	2-86-686	6,95	307	2-87-604	23,80	307
0-66-119	3,51	205	1-77-023	122,50	16	9-83-123	25,10	214	2-86-687	6,95	307	4-87-801	6,55	303
0-66-357	5,40	207	1-77-024	7,30	21	9-83-124	29,00	214	2-86-688	6,95	307	4-87-802	6,60	303
0-66-358	7,30	207	1-77-025	21,30	17	0-83-179	31,80	216	2-86-689	7,05	307	4-87-803	6,95	303
0-68-010	13,60	208	0-77-030	47,90	32	0-84-000	22,75	321	2-86-690	8,30	307	4-87-804	7,50	303
0-68-011	10,80	208	1-77-108	152,30	26	0-84-001	23,90	321	2-86-691	8,40	307	4-87-805	8,20	303
1-68-724	15,65	212	1-77-109	134,00	26	0-84-002	26,40	321	2-86-692	10,80	307	4-87-806	9,45	303
3-68-729	41,55	212	1-77-121	385,00	14	0-84-003	27,45	321	2-86-693	12,30	307	4-87-807	10,70	303
0-68-732	9,45	212	1-77-123	177,00	13	0-84-004	30,00	321	2-86-694	12,15	307	4-87-808	12,60	303
1-68-732	41,00	212	1-77-127	44,80	22	0-84-006	22,85	322	2-86-695	12,25	307	4-87-809	13,10	303
1-68-733	49,95	212	1-77-128	9,50	22	0-84-007	25,05	322	2-86-696	12,80	307	4-87-810	15,15	303
1-68-734	15,35	212	1-77-131	111,90	22	0-84-008	26,50	322	2-86-697	14,55	307	4-87-988	16,60	306
1-68-735	13,60	212	1-77-132	122,50	16	0-84-009	25,05	321	2-86-698	15,40	307	4-87-989	19,30	306
1-68-737	13,60	212	1-77-133	175,00	12	0-84-010	25,05	322	0-86-775	26,80	286	4-87-990	22,90	306
1-68-738	13,60	212	1-77-134	41,00	12	0-84-016	27,95	322	1-86-789	99,80	293	1-89-098	19,90	294
1-68-739	14,75	212	1-77-135	29,00	22	2-84-017	24,45	323	1-87-010	31,00	286	1-89-099	18,50	294

STANLEY	€	Pag.	STANLEY	€	Pag.	STANLEY	€	Pag.	STANLEY	€	Pag.	STANLEY	€	Pag.
1-89-105	91,60	293	0-93-931	1,00	113	1-95-622	161,05	46	1-SWKBN075T	2,83	247	FMHT0-71851	16,65	316
0-89-858	19,00	316	0-93-932	1,00	113	4-95-659	47,00	306	1-SWKBN100T	3,03	247	FMHT0-72184	24,90	308
0-89-859	20,25	316	1-93-935	53,10	51	4-95-660	71,00	306	1-SWK-BN0625T	2,61	247	FMHT0-72185	29,90	308
0-89-860	19,95	316	1-93-950	33,60	66	1-95-767	19,90	302	1-SWKBN1187T	3,03	247	FMHT0-73022	134,00	270
0-89-861	21,75	316	1-93-951	43,60	66	1-95-768	31,50	302	1-TRA202T	1,65	246	FMHT0-73023	62,00	271
0-89-866	15,70	316	1-93-978	15,60	63	1-95-770	66,00	303	1-TRA204-5T	8,45	246	FMHT0-73024	46,00	271
0-89-867	16,50	316	1-93-980	15,60	63	1-95-772	55,50	304	1-TRA204T	1,92	246	FMHT0-73925	144,00	270
0-89-868	18,30	316	1-94-210	148,10	46	1-95-774	99,80	304	1-TRA205-5T	8,45	246	FMHT0-73926	102,00	271
0-89-869	16,30	317	1-94-231	49,05	67	1-95-775	63,00	299	1-TRA205T	1,97	246	FMHT0-77407	47,90	32
0-89-870	16,95	317	0-94-606	43,60	280	1-95-776	93,00	299	1-TRA206-5T	9,45	246	FMHT0-96230	25,55	318
0-89-871	18,30	317	0-94-607	42,10	280	1-95-828	84,50	47	1-TRA206T	2,13	246	FMHT1-33856	4,10	80
0-89-872	19,45	317	0-94-609	44,05	280	1-95-829	55,90	51	1-TRA208T	2,18	246	FMHT1-42502	86,75	98
0-89-873	19,65	318	0-94-610	23,60	281	0-95-872	10,90	309	1-TRA209T	2,29	246	FMHT1-51249	37,30	231
0-89-874	21,10	318	0-94-611	29,70	281	0-95-873	13,70	309	1-TRA704T	2,23	247	FMHT1-56010	43,65	236
0-89-875	21,50	318	4-94-646	21,30	300	0-95-874	17,20	309	1-TRA705T	2,35	247	FMHT1-56011	50,10	236
0-89-904	21,60	311	4-94-647	39,30	300	0-95-876	43,30	309	1-TRA706T	2,45	247	FMHT1-74266	180,00	12
4-89-907	77,72	305	4-94-648	51,10	300	1-95-891	28,70	35	1-TRA708T	2,61	247	FMHT1-74267	140,00	15
4-89-934	11,20	305	1-94-649	29,60	287	0-95-935	7,90	311	1-TRA709T	2,66	247	FMHT1-77145	483,00	13
4-89-935	11,95	305	1-94-650	56,90	287	0-95-961	9,65	311	6-TRE550	60,40	246	FMHT1-77348	360,00	15
4-89-936	12,45	305	1-94-651	39,60	288	1-95-979	206,00	300	6-TRE650	70,45	245	FMHT1-51249	1.400,00	10
4-89-937	13,40	305	1-94-652	54,00	288	1-96-178	17,00	71	15-261	120,00	349	FMHT2-20159	170,00	335
4-89-938	14,05	305	1-94-653	68,00	288	1-96-179	6,35	71	15-273	85,00	349	FMHT2-20209	18,10	335
4-89-939	14,75	305	1-94-655	46,30	289	1-96-181	9,05	71	6-GR15	16,20	250	FMHT6-70411	43,75	243
4-89-940	15,15	305	1-94-656	66,60	289	1-96-182	24,50	70	6-GR25	24,00	250	FMHT6-70418	55,00	251
4-89-941	15,40	305	1-94-657	87,50	290	1-96-183	19,80	69	6-GR100	48,50	251	FMHT6-70868	43,65	243
4-89-942	16,10	305	1-94-658	103,00	290	1-96-193	24,70	69	6-MR55	22,95	239	FMST1-70719	62,00	65
4-89-943	16,65	305	1-94-659	119,00	290	0-96-222	55,05	209	6-MR77	28,05	239	FMST1-70749	66,80	65
4-89-944	18,30	305	1-94-660	143,00	291	1-97-475	60,00	64	6-MR100	34,30	240	FMST1-71180	57,90	66
4-89-997	42,60	299	1-94-661	82,00	291	1-97-483	8,30	61	6-PHT150	36,90	246	FMST1-71181	42,00	70
0-90-947	9,50	309	1-94-662	116,00	291	1-97-503	54,30	58	6-TR35	9,05	241	FMST1-71182	19,50	71
2-90-947	9,05	309	1-94-663	142,00	292	1-97-506	38,70	52	6-TR40	13,10	241	FMST1-71219	50,10	51
0-90-948	12,30	309	1-94-668	123,00	275	1-97-510	31,00	53	6-TR45	17,35	242	FMST1-71943	114,30	44
2-90-948	11,84	309	1-94-669	111,30	275	1-97-514	44,70	52	6-TR110	28,05	244	FMST1-71966	* 41	
0-90-949	14,95	309	1-94-670	114,00	275	1-97-515	48,00	68	6-TR150HL	34,60	244	FMST1-71967	* 41	
2-90-949	14,30	309	1-94-671	72,00	276	1-97-517	25,00	59	6-TR150L	29,50	243	FMST1-71968	* 41	
0-90-950	22,25	309	1-94-672	56,00	276	1-97-518	30,90	59	6-TR250	36,80	245	FMST1-71969	* 42	
2-90-950	21,70	309	1-94-673	56,00	276	1-97-519	21,80	60	6-TR350	39,90	244	FMST1-71970	* 42	
4-91-444	91,43	304	1-94-737	498,00	264	1-97-521	25,60	60	66-344M	3,20	207	FMST1-71971	* 42	
1-92-050	25,60	62	1-94-738	40,00	264	0-97-552	13,95	311	FMHT0-16067	19,50	171	FMST1-71972	* 43	
1-92-055	21,80	54	1-94-745	14,00	60	0-97-553	16,75	311	FMHT0-20195	3,73	335	FMST1-71981	* 42	
1-92-064	8,00	55	1-94-749	38,25	51	4-98-020	1,87	257	FMHT0-20559	19,25	348	FMST1-72363	* 43	
1-92-065	11,65	55	1-94-850	139,20	57	2-99-055	178,00	331	FMHT0-33856	4,25	80	FMST1-72365	* 43	
1-92-066	17,80	55	9-95-097	18,00	213	1-99-056	126,00	274	FMHT0-33864	31,30	79	FMST1-72378	18,10	60
1-92-067	26,10	55	4-95-098	19,50	213	056200-004	1,04	63	FMHT0-33868	35,70	79	FMST1-72383	176,60	44
1-92-071	9,75	61	9-95-098	19,50	213	056300-004	2,35	63	FMHT0-62619	6,90	187	FMST1-73601	119,50	57
1-92-251	27,20	53	4-95-100	22,50	213	056400-004	4,69	63	FMHT0-62620	9,90	187	FMST1-73607	61,30	65
1-92-258	38,15	53	1-95-111	19,20	36	056500-015	8,75	63	FMHT0-62621	11,00	187	FMST1-75531	149,00	58
1-92-734	13,30	56	0-95-112	24,60	36	06-TLM	66,10	21	FMHT0-62622	8,30	187	STHT0-05622	11,00	340
1-92-736	4,90	62	0-95-113	6,10	36	6-CT-10X	39,90	241	FMHT0-62623	11,95	187	STHT0-05771	10,80	338
1-92-850	26,50	55	1-95-148	36,10	35	1-CT106T	3,14	247	FMHT0-62624	6,65	187	STHT0-05776	11,50	338
1-92-888	2,35	62	1-95-151	22,90	37	1-CT107T	3,14	247	FMHT0-62625	8,30	187	STHT0-05777	11,15	339
1-92-889	4,35	62	1-95-152	27,20	37	1-CT108T	3,36	247	FMHT0-62626	27,00	193	STHT0-05786	8,75	338
1-92-890	6,50	62	1-95-153	41,10	37	1-CT109T	3,64	247	FMHT0-62627	32,20	193	STHT0-05799	9,80	338
1-92-904	63,90	58	1-95-154	43,60	37	1-CT305T	3,14	248	FMHT0-62640	5,40	188	STHT0-05864	11,00	338
1-92-905	14,35	54	1-95-393	6,30	36	1-CT306T	3,20	248	FMHT0-62641	6,15	188	STHT0-05866	5,40	342
1-92-906	20,90	54	1-95-415	105,00	277	1-CT308T	3,30	248	FMHT0-62642	7,40	188	STHT0-05867	14,75	340
1-92-908	29,80	54	1-95-563	25,45	329	1-GS10DT	3,99	251	FMHT0-62643	9,25	188	STHT0-05895	10,20	338
1-92-978	123,50	58	1-95-564	30,15	329	1-GS15DT	3,63	251	FMHT0-62644	4,99	188	STHT0-05896	43,95	340
1-92-980	106,50	64	1-95-565	43,65	329	1-GS20DT	10,00	251	FMHT0-62645	6,35	188	STHT0-05897	15,40	340
2-93-201	21,60	72	1-95-566	61,30	329	1-GS25DT	12,00	251	FMHT0-62646	5,35	189	STHT0-05898	18,70	340
2-93-204	4,90	72	1-95-567	80,00	329	1-PAA42T	1,97	240	FMHT0-62647	7,15	189	STHT0-05899	18,70	340
2-93-205	5,90	72	1-95-569	44,30	329	1-PAA44T	1,97	240	FMHT0-62648	18,00	184	STHT0-05900	18,70	341
2-93-211	12,00	72	4-95-597	41,50	305	1-PAA48T	1,97	240	FMHT0-62649	18,00	184	STHT0-05926	8,75	350
1-93-278	172,00	57	1-95-611	57,35	67	1-PAA52T	1,97	240	FMHT0-62688	12,70	206	STHT0-05927	14,25	344
1-93-285	15,00	55	1-95-612	29,80	51	1-PAA54T	1,97	240	FMHT0-62689	19,65	205	STHT0-05928	30,35	345
1-93-293	44,80	59	1-95-613	32,70	51	1-PAA58T	1,97	240	FMHT0-62690	16,10	206	STHT0-05929	4,36	345
1-93-301	10,20	351	1-95-614	36,80	51	1-PAA62T	1,97	240	FMHT0-62691	19,65	206	STHT0-05930	5,50	345
1-93-329	7,35	69	1-95-615	42,10	50	1-PAA64T	1,97	240	FMHT0-70767	20,30	35	STHT0-05931	54,15	345
1-93-330	13,50	68	1-95-616	46,20	50	1-PAA66T	1,97	240	FMHT0-70812	16,65	315	STHT0-05934	10,10	338
1-93-335	12,10	55	1-95-617	49,05	50	1-PBA6T	1,97	240	FMHT0-70813	17,65	315	STHT0-05935	13,70	338
1-93-601	7,80	68	1-95-621	137,00	46	1-SWK-BN050T	2,35	247	FMHT0-70814	16,65	315	STHT0-05936	15,90	338



STANLEY	€	Pag.
STHT0-05939	28,80	344
STHT0-10186	10,30	138
STHT0-10187	11,45	136
STHT0-10192	10,80	134
STHT0-10193	10,40	132
STHT0-10194	11,30	134
STHT0-10264	3,60	141
STHT0-11818	7,10	140
STHT0-11825	10,80	136
STHT0-11941	3,85	134
STHT0-11942	2,76	134
STHT0-14102	7,60	259
STHT0-14103	16,75	327
STHT0-16131	11,00	347
STHT0-16137	3,20	350
STHT0-16139	6,50	168
STHT0-16144	13,30	167
STHT0-20128	14,95	155
STHT0-20129	9,60	155
STHT0-26088	7,60	339
STHT0-26089	7,60	339
STHT0-28000	9,90	339
STHT0-28034	11,00	339
STHT0-28041	11,65	339
STHT0-33559	6,80	81
STHT0-33561	10,20	81
STHT0-33566	16,10	81
STHT0-47147	6,35	110
STHT0-47244	8,00	110
STHT0-47347	42,65	111
STHT0-60017	*	203
STHT0-62574	17,15	209
STHT0-62628	12,00	195
STHT0-62629	18,00	196

STANLEY	€	Pag.
STHT0-62630	17,00	195
STHT0-62631	24,50	195
STHT0-62632	24,50	195
STHT0-62633	29,00	196
STHT0-62634	44,00	197
STHT0-62686	27,00	196
STHT0-70695	18,50	311
STHT0-70920	3,30	249
STHT0-70921	3,73	249
STHT0-70922	4,31	249
STHT0-70923	2,18	249
STHT0-70924	2,40	249
STHT0-70925	2,83	249
STHT0-71028	19,65	145
STHT0-71888	9,15	281
STHT0-72123	51,85	277
STHT0-72997	3,64	112
STHT0-72998	3,64	112
STHT0-73398	78,00	273
STHT0-73399	72,00	273
STHT0-73401	55,10	273
STHT0-73927	84,00	272
STHT0-73928	78,00	272
STHT0-73929	58,50	272
STHT0-73930	64,00	274
STHT0-73931	25,80	274
STHT0-77403	17,05	31
STHT0-77404	20,30	31
STHT0-77406	34,10	31
STHT0-85704	6,15	282
STHT0-85727	9,15	282
STHT1-05868	21,60	351
STHT1-05878	13,20	346
STHT1-05894	25,50	346

STANLEY	€	Pag.
STHT1-05932	32,10	345
STHT1-05933	40,50	346
STHT1-05937	19,75	344
STHT1-12183	159,00	248
STHT1-12184	133,00	248
STHT1-12185	139,00	249
STHT1-16069	27,00	347
STHT1-16132	55,10	350
STHT1-43102	17,15	98
STHT1-43103	20,30	98
STHT1-43104	24,45	98
STHT1-43105	29,85	98
STHT1-43106	36,20	98
STHT1-43107	44,70	98
STHT1-43108	51,20	98
STHT1-43109	55,45	98
STHT1-43110	24,95	98
STHT1-43111	31,00	98
STHT1-43112	36,20	98
STHT1-43113	40,55	98
STHT1-43114	44,70	98
STHT1-43115	60,75	98
STHT1-43116	63,95	98
STHT1-43117	73,55	98
STHT1-43118	13,20	98
STHT1-57100	20,70	350
STHT1-70428	3,20	252
STHT1-70429	8,62	252
STHT1-70430	12,90	252
STHT1-70431	12,90	252
STHT1-70432	10,39	252
STHT1-70433	7,50	252
STHT1-70434	3,14	252
STHT1-70435	12,90	252

STANLEY	€	Pag.
STHT1-70436	14,00	253
STHT1-70437	14,00	253
STHT1-70438	3,14	253
STHT1-72997	1,25	112
STHT1-72998	1,25	112
STHT1-77032	*	29
STHT1-77137	187,00	18
STHT1-77138	*	29
STHT1-77139	*	29
STHT1-77140	*	30
STHT1-77147	145,00	18
STHT1-77148	26,00	19
STHT1-77149	39,90	19
STHT1-77340	54,00	17
STHT1-77341	125,00	18
STHT1-77342	95,00	17
STHT1-77347	*	30
STHT2-11818	11,85	140
STHT2-28042	7,10	342
STHT2-28043	8,75	342
STHT2-28044	11,00	342
STHT3-11825	42,45	136
STHT6-70409	26,60	242
STHT6-70410	32,85	242
STHT6-70414	45,10	245
STHT6-70416	38,00	250
STHT6-70417	36,00	250
STHT8-11818	43,70	140
STST1-70317	32,50	52
STST1-70355	34,00	64
STST1-70598	42,60	48
STST1-70718	20,40	70
STST1-70720	8,00	61
STST1-70736	23,30	53

STANLEY	€	Pag.
STST1-70737	21,70	52
STST1-71197	14,95	61
STST1-71962	38,40	54
STST1-71963	41,60	62
STST1-71964	20,30	54
STST1-71983	18,10	54
STST1-72335	43,90	67
STST1-73615	22,75	69
STST1-75507	32,00	49
STST1-75508	29,00	49
STST1-75509	38,00	50
STST1-75510	43,00	50
STST1-79203	26,70	53
STST1-79222	634,00	33
STST1-79223	31,20	33
STST1-79224	29,10	34
STST1-79225	28,05	33
STST1-79226	340,80	34
STST1-79231	106,50	47
XTHT0-33501	39,90	79
XTHT0-33671	34,90	79
XTHT0-42495	31,20	103
XTHT0-42503	90,60	97
XTHT0-47345	23,40	107
XTHT0-62692	29,90	192
XTHT0-62693	29,90	192
XTHT1-42131	30,90	99
XTHT1-42132	42,60	99
XTHT1-42134	44,80	99
XTHT1-42135	63,90	99
XTHT1-42138	63,90	99
XTHT1-42139	94,90	99
XTHT1-42140	86,30	99
XTHT1-51123	64,95	231

## CONDIZIONI GENERALI DI VENDITA

### 1. Prodotti

Tutte le caratteristiche, i dati tecnici e le fotografie dei prodotti STANLEY, hanno carattere informativo quindi non impegnativo. STANLEY si riserva la facoltà di apportare modifiche ai prodotti ed al loro confezionamento, senza obbligo di preavviso.

### 2. Garanzie e presupposti per la sostituzione del prodotto.

Tutti i prodotti STANLEY sono garantiti esenti da difetti nel materiale e nelle lavorazioni. Ciò impegna STANLEY alla loro sostituzione, salvo che il difetto sia conseguente ad errato utilizzo dell'utensile o impiego dello stesso per usi diversi ai quali l'utensile è destinato, o ad usura. Ogni reso deve essere preventivamente autorizzato da STANLEY. In caso contrario verrà respinto. Il trasporto del reso, il cui onere è a carico del cliente, deve essere effettuato a mezzo abituale vettore STANLEY presso il nostro magazzino di Figino Serenza (CO), Via Don Luigi Meroni, 56. La garanzia esclude comunque ogni rivalsa per danni.

### 3. Prezzi

Saranno applicati i prezzi in vigore all'atto della spedizione dei materiali. Nel caso di aggiornamento di Listini Prezzi, sarà facoltà della Spettabile Clientela annullare per iscritto eventuali rimanenze d'ordine. I prezzi si intendono IVA esclusa.

### 4. Contributo spese di punzonatura

Le misure metriche sono soggette ad un contributo spese di punzonatura che è già compreso nel prezzo del prodotto.

### 5. Condizioni di resa

#### • Imballi gratis:

Le confezioni non sono divisibili.

Quantità non conformi alle confezioni standard indicate ( riportate nella colonna con simbolo ☒ ) saranno automaticamente elevate al multiplo superiore.

#### • Confezionamento

Nella colonna contrassegnata con simbolo ☐ una X indicherà il confezionamento su cartoncino appendibile.

#### • Minimo d'ordine: 200 €.

#### • La merce è resa franco destino con addebito forfettario in fattura di 13,80 € (tredici/80 €) netti, a titolo contributo spese trasporto.

Per ordini di valore inferiore ai 400,00 € (quattrocento €), verrà addebitato l'importo di 20,00 € (venti/00 €) a titolo contributo spese gestione e ordine.

Il trasporto può essere effettuato con nostri mezzi o tramite nostri vettori convenzionati.

La merce, anche se resa franco destino per un migliore servizio alla Clientela, viaggia sempre a rischio e pericolo del committente, salva la responsabilità del vettore ai sensi dell'Art. 1693 c.c.

- I termini di consegna, quando specificati, hanno valore indicativo. I ritardi non imputabili a nostra volontà non pregiudicano in ogni caso la validità dell'ordine.
- In ogni caso non potrà essere imputata a STANLEY BLACK & DECKER ITALIA S.r.l. alcuna responsabilità d'ordine patrimoniale o altro nell'ipotesi in cui dovessero verificarsi ritardi nei trasporti e nelle consegne conseguenti a cause di forza maggiore o riconducibili a comportamenti anche negligenti del trasportatore.

### 6. Pagamenti

Tutti i pagamenti dovranno essere effettuati ai sensi dell'Art. 1182,3° co. c.c., presso la nostra sede di Vimercate (MB). Inoltre:

- Non sono accettati, in alcun caso, trattenute o arrotondamenti.
- L'insolvenza di Ri.Ba. provoca l'addebito di ogni spesa e degli interessi.
- In caso di ritardato pagamento, l'acquirente si obbliga a corrispondere gli interessi di mora e compensativi ai tassi bancari.
- Gli sconti condizionati al pagamento, già accreditati in fattura, in caso di ritardo, vengono riaddebitati.

### 7. Per ogni controversia unico competente è il Foro di Milano.

### 8. Iscrizione registro A.E.E. nr. IT09120000006405. Iscrizione registro pile nr. IT09120P00002011.

### 9. Informativa sul trattamento di dati personali - vedi pag. 368

# STANLEY

STANLEY BLACK & DECKER ITALIA S.r.l.  
Via Energy Park, 6  
20871 Vimercate (Mb)

Centralino: 039.9590200  
Num. diretto Servizio Vendite: 039.9590204  
Telefax: 039.9590314

www.stanley.it  
mail: servizio.clienti@sbdinc.com  
(per invio ordini d'acquisto)

**ASSISTENZA  
TECNICA LASER:**  
**Tel. 039.9590333**  
**Fax 039.9590320**

mail: servicelaser.italia@sbdinc.com  
orari 8,30 - 12,30 / 13,30 - 17,30



## SPONSORIZZAZIONI

**STANLEY® leader mondiale nella produzione di utensili,  
è associata al mondo delle competizioni sportive.**

STANLEY® è Partner Ufficiale ed Esclusivo per utensili e sistemi di sicurezza della prestigiosa squadra di calcio FC.Barcelona.



Inoltre, da alcuni anni è sponsor ufficiale del Team Monster Yamaha Tech 3, nell'ambito del Moto GP.

## ESPOSITORI DA BANCO

**STANLEY® ORGANIZZA LO SPAZIO ESPOSITIVO ALL'INTERNO DEL PUNTO VENDITA PER VALORIZZARE AL MEGLIO I PRODOTTI.**

Alcuni esempi significativi:

### ORGANIZERS FATMAX®

cod. 1-97-518 / 1-97-517 / 1-97-521 / 1-97-519

Dimensioni: 45,5 x 36 x 36 cm.

conf. 3/5 pz.



### SET TRACCIATORE FATMAX®

cod. 0-47-681

Dimensioni: 20,5 x 37 x 28 cm.

conf. 6 pz.



### FLESSOMETRI FATMAX®, POWERLOCK, TYLON





## ESPOSITORI DA BANCO

### COLTELLO METALLICO PROFESSIONALE

cod. 1-10-099

**Dimensioni:** 18,6 x 8 x 17,7 cm.

**conf.** 12 pz.



### SEGACCIO FATMAX® APPLIFLON

cod. 2-20-528 / 2-20-529 / 2-20-530

**Dimensioni:** 51 x 15 x 8 cm.

**conf.** 4 pz.



### GRAFFATRICE MANUALE TR 75 "6 IN 1"

cod. FMHT6-70868

**Dimensioni:** 28,5 x 23,5 x 20,5 cm.

**conf.** 5 pz.



### PISTOLE INCOLLATRICI

cod. SHT6-70417 / SHT6-70416 / FMHT6-70418

**Dimensioni:** 23,5 x 37 x 29 cm.

**conf.** 5 pz.



### SET INSERTI

cod. 1-13-902 / 1-13-903 / 1-13-904 /  
1-13-905 / 1-13-906 / 1-13-907

**Dimensioni:** 13,5 x 25 x 7,5 cm.

**conf.** 5/6 pz.



### UTENSILE MULTIUSO

cod. SHT0-70695

**Dimensioni:** 25 x 34,5 x 19,5 cm.

**conf.** 6 pz.



## ESPOSITORI DA TERRA

### ESPOSITORE DA TERRA PICCOLO

cod. SHT7-97189

Ingombro: l.39 x h.110 x p.90 cm.



### ESPOSITORE DA TERRA

cod. 5-97-203

Ingombro: l.51 x h.152 x p.42 cm.



### ESPOSITORE DA TERRA GRANDE

cod. SHT7-97134

Ingombro: l.78 x h.113 x p.96 cm.



### COPRIPALLET

cod. cod. SHT6-97893

Ingombro: 80 x 120 cm.





## ESPOSITORI

### TSTAK

cod. STST7-97258

Ingombro: 175x78 cm.

### CHIAVI A CRICCHETTO REGOLABILI DYNAGRIP™

cod. STHT9-98349IT

Ingombro: 176x47x44 cm.

conf. pz.assortimento: 24





## ESPOSITORI

### GIRAVITI HI-SPEED

**Ingombro:** 37,5x47x32,5 cm.

**conf. pz.assortimento:** 12



### LIME E RASPE

**cod.** 6-97-577

**conf. pz. assortimento:** 183



### LIVELLE

**cod.** SHT6-72715

**Ingombro:** 56 x 50 x 32 cm.

**conf. pz. assortim.** 20



### ESPOSITORE DA TERRA

**cod.** 87110330.60

**Ingombro:** l.40 x h.130 x p.40 cm.



## ESPOSITORI

### ESPOSITORI DA PARETE GIRAVITI FATMAX®

**PUNTA STANDARD:**

cod. 6-97-511

pezzi assortimento: 138

**PUNTA STRUMENTISTI/ELETRICISTI:**

cod. 6-97-512

pezzi assortimento: 162

**PUNTE PHILLIPS/POZIDRIV:**

cod. 6-97-513

pezzi assortimento: 132

**nota:** espositore da terra non incluso



### SCATOLA-ESPOSITORE CUTTERS AUTOBLOCCANTI

cod. 6-97-263 (cutter 10-280 - pezzi 12)

Ingombro: l.15 x h.34 x p.18 cm.



### ESPOSITORE VUOTO DA BANCO FATMAX®

cod. 5-97-211

Ingombro: l.42 x h.53 x p.32 cm.



**NORME SULLA GESTIONE DEI RIFIUTI DI APPARECCHI ELETTRICI ED ELETTRONICI (RAEE)****INFORMAZIONE AGLI UTENTI**

Al sensi del D. Lgs. 49/2014 "Attuazione della direttiva 2012/19/UE sui Rifiuti di Apparecchiature Elettriche ed Elettroniche (RAEE)", il simbolo del cassonetto barrato riportato sul prodotto o sulla sua confezione indica che l'apparecchiatura a fine della propria vita utile deve essere raccolta separatamente dagli altri rifiuti.

L'utente deve pertanto conferire i RAEE agli idonei centri di raccolta differenziata dei rifiuti elettronici ed elettrotecnici oppure riconsegnarli al punto vendita al momento dell'acquisto di una nuova apparecchiatura equivalente, in ragione di uno a uno. E' inoltre possibile conferire i RAEE di piccolissime dimensioni (inferiori ai 25 cm) gratuitamente e senza alcun vincolo di acquisto ("uno contro zero") presso i rivenditori che abbiano superficie di vendita di AEE al dettaglio di almeno 400 mq o che espongano avviso indicante la possibilità di lasciare tali rifiuti.

L'adeguata raccolta differenziata per l'avvio successivo dell'apparecchiatura dismessa al riciclaggio, al trattamento ed allo smaltimento ambientalmente compatibile contribuisce ad evitare possibili effetti negativi sull'ambiente e sulla salute e favorisce il reimpiego e/o riciclo dei materiali di cui è composta l'apparecchiatura.

Lo smaltimento abusivo del prodotto da parte dell'utente comporta l'applicazione delle sanzioni amministrative previste dalla vigente normativa.

Per ulteriori informazioni in merito potete contattare il customer service al numero: 039 9590204

Il contributo individuale per la gestione dei RAEE (detto altrimenti "visibile fee") non viene applicato ai prodotti contenuti nel presente catalogo, in quanto il costo sostenuto per la gestione dei RAEE rimane a carico della nostra azienda.

## NORME SULLA GESTIONE DEI RIFIUTI DI PILE ED ACCUMULATORI



### INFORMAZIONE AGLI UTENTI

Ai sensi dell'art. 22 del D. Lgs. 20 Novembre 2008, n.188 "Attuazione della direttiva 2006/66/CE, concernente pile, accumulatori e relativi rifiuti e che abroga la direttiva 91/157/CEE", il simbolo del cassonetto barrato riportato su pile ed accumulatori o sulle loro confezioni o sugli imballaggi indica che tali prodotti alla fine della propria vita utile devono essere raccolti separatamente dagli altri rifiuti.

L'utente dovrà pertanto conferire pile ed accumulatori esausti alle piattaforme ecologiche comunali, alle altre strutture di raccolta istituite dal servizio pubblico o presso i rivenditori che espongano avviso indicante la possibilità di lasciare presso i propri punti vendita tali rifiuti.

L'adeguata raccolta differenziata per l'avvio successivo al riciclaggio, al trattamento ed allo smaltimento ambientale compatibile contribuisce ad evitare possibili effetti negativi sull'ambiente e sulla salute e favorisce il reimpiego e/o riciclo dei materiali di cui è composto il prodotto.

Lo smaltimento abusivo da parte dell'utente comporta l'applicazione delle sanzioni amministrative previste dalla vigente normativa.

Per ulteriori informazioni in merito potete contattare il customer service al numero: 039 9590204

Il contributo individuale per la gestione dei rifiuti di pile ed accumulatori (detto altrimenti "visibile fee") non viene applicato ai prodotti contenuti nel presente catalogo, in quanto sostenuto interamente dalla nostra Azienda.

# TRATTAMENTO DEI DATI PERSONALI

## INFORMATIVA SUL TRATTAMENTO DI DATI PERSONALI

Decreto Legislativo nr. 196 del 30 Giugno 2003 – (Codice in materia di protezione dei dati personali)

In osservanza al D.Lgs. 30 giugno 2003 n. 196 (Codice Privacy) e successive variazioni, ed in particolare ai sensi dell'art. 13 del predetto decreto legge siamo a fornirLe le dovute informazioni in ordine al trattamento dei dati personali da Lei forniti in caso di richiesta informazioni o preventivo, anche dopo aver visionato il presente catalogo.

**1. Il Titolare del trattamento (Data Controller)**, ai sensi dell'articolo 28 del Codice in materia di protezione dei dati personali è **STANLEY BLACK & DECKER ITALIA S.r.l.** – con sede legale in Vimercate (MB) – 20871 – Via Energy Park 6, in persona del legale rappresentante pro tempore.

**Responsabile del trattamento (Data Processor)**, ai sensi dell'articolo 29 del Codice in materia di protezione dei dati personali, responsabile del trattamento interno è il Direttore dell'Ufficio Marketing.

**2. Tipi di dati trattati.** STANLEY BLACK & DECKER ITALIA S.r.l. tratta dati personali di Clienti, Fornitori, Partner e anche di soggetti che hanno rapporti con la società, che vengono comunicati volontariamente e direttamente e dagli interessati telefonicamente, via fax o via e-mail, raccolti su formulari d'ordine.

### 3. Finalità del trattamento.

I dati personali da Lei eventualmente forniti saranno trattati per le seguenti finalità:

- Attività amministrativo-contabili in genere. Ai fini dell'applicazione delle disposizioni in materia di protezione dei dati personali, i trattamenti effettuati per finalità amministrativo-contabili sono quelli connessi allo svolgimento delle attività di natura organizzativa, amministrativa, finanziaria e contabile, a prescindere dalla natura dei dati trattati. In particolare, perseguono tali finalità le attività organizzative interne, quelle funzionali all'adempimento di obblighi contrattuali e precontrattuali, alla gestione del rapporto di lavoro in tutte le sue fasi, alla tenuta della contabilità e all'applicazione delle norme in materia fiscale, sindacale, previdenziale - assistenziale, di salute, igiene e sicurezza sul lavoro;
- Attività informativa, per la formalizzazione di richieste di informazioni su prodotti, servizi, per la predisposizione di preventivi o offerte;
- Attività informativa - commerciale e statistica ex art. 130 comma 4 (vendita diretta di prodotto / servizio analogo) utilizzando eventuale indirizzo mail rilasciato durante fase di acquisto.

### 4. Modalità di trattamento.

Il trattamento sarà svolto in forma automatizzata e/o manuale, con modalità e strumenti volti a garantire la massima sicurezza e riservatezza, ad opera di soggetti di ciò appositamente incaricati in ottemperanza a quanto previsto dagli artt. 31 e segg. D.Lgs 196/03. I dati saranno conservati per un periodo non superiore agli scopi per i quali i dati sono stati raccolti e successivamente trattati.

### 5. Comunicazione e diffusione dei dati.

I Suoi dati, oggetto del trattamento, non saranno diffusi, potranno invece essere comunicati a società contrattualmente legate a STANLEY BLACK & DECKER ITALIA S.r.l., all'estero e all'interno dell'Unione Europea, in conformità e nei limiti di cui all'art. 42 del D.Lgs. n. 196/2003.

I dati personali potranno essere trasferiti all'estero in paesi extra UE nell'ambito e nei limiti previsti dall'art. 43 e 44 lett. b) del D.Lgs. n. 196/2003, al fine di ottemperare ai contratti o finalità connesse.

I Suoi dati personali potranno essere comunicati a terzi appartenenti alle seguenti categorie:

- società del gruppo STANLEY BLACK & DECKER ITALIA S.r.l.;
- soggetti che forniscono servizi per la gestione del sistema informativo usato dal Titolare del trattamento e delle reti di telecomunicazioni (ivi compresa la posta elettronica);
- studi o società nell'ambito di rapporti di assistenza e consulenza;
- autorità competenti per adempimenti di obblighi di leggi e/o di disposizioni di organi pubblici, su richiesta;
- spedizionieri e soggetti collegati alla logistica.

I soggetti appartenenti alle categorie suddette svolgono la funzione di Responsabile del trattamento dei dati, oppure operano in totale autonomia come distinti Titolari del trattamento.

Ogni ulteriore comunicazione o diffusione avverrà solo previo Suo esplicito consenso.

### 6. Natura del conferimento e conseguenze di un eventuale mancato conferimento.

Il conferimento dei dati personali (ad es. nome, cognome, residenza, domicilio) per la finalità espressa è necessario per rendere il servizio / prodotto richiesto. In mancanza il Titolare non potrà esperire le attività amministrative e contabili connesse alla fornitura di beni, servizi, richiesta informazioni ecc. da parte del Titolare del trattamento.

### 7. Diritto di accesso ai dati personali.

Lei potrà far valere i propri diritti come espressi dall'art. 7, 8, 9 e 10 del D.Lgs. 30 giugno 2003 n. 196, rivolgendosi al Titolare del trattamento, oppure al Responsabile nominato, inviando una mail all'indirizzo [privacy@sbdinc.it](mailto:privacy@sbdinc.it).

Lei ha il diritto, in qualunque momento, di ottenere la conferma dell'esistenza o meno dei dati e di conoscerne il contenuto e l'origine, verificarne l'esattezza o chiederne l'integrazione o l'aggiornamento, oppure la rettificazione.

Lei ha inoltre il diritto di chiedere la cancellazione, la trasformazione in forma anonima o il blocco dei dati trattati in violazione di legge, nonché di opporsi in ogni caso, per motivi legittimi, al loro trattamento.

Qualora contatti il titolare è pregato di fornire l'indirizzo di posta elettronica, il nominativo, l'indirizzo e/o i numeri di telefono, al fine di permettere la corretta gestione della richiesta.

L'interessato ha il diritto di opporsi al trattamento dei Suoi dati personali per motivi legittimi nonché qualora il trattamento avvenga per finalità di comunicazione promozionale o commerciale.

Nel caso di acquisto beni o servizi del gruppo SBD, per non ricevere più eventuali comunicazioni commerciali via mail inviate con le modalità espresse dell'art. 130 c. 3 TU Privacy ( soft spam ) sarà sufficiente scrivere in qualsiasi momento una e-mail all'indirizzo [privacy@sbdinc.it](mailto:privacy@sbdinc.it) con oggetto "cancellazione contatto mail".



## PRODOTTI ELIMINATI

STANLEY	Descrizione	Pagina Listino 2014	Prezzo 2014 €	Prodotto sostitutivo	Descrizione	Prezzo 2015 €
1-12-138	Pialletto 21°	154	79,50	1-12-020	Pialletto in ghisa 21°	73,90
1-12-139	Pialletto 13°	155	81,40	1-12-060	Pialletto in ghisa 13°	76,05
1-12-140	Sponderuola "2 in 1"	155	75,00	1-12-092	Sponderuola per ebanisti	157,00
1-13-565	Chiave dinamometrica att.3/8"	259	113,80			
1-13-568	Chiave dinamometrica att.1/4"	259	122,00			
1-13-571	Chiave dinamometrica att.1/2"	259	124,00			
1-51-182	Martello Din 1041 manico legno - gr.1.500	219	13,50			
1-54-050	Mazzetta manico legno - gr.800	221	9,20	1-56-364	Mazzetta Dynagrip man.sintetico gr.800	15,90
1-57-051	Mazzetta in gomma	222	8,40	1-51-104	Mazzetta in gomma STANLEY gr.510	6,95
0-69-192	Set 16 portainseri nano FatMax	194	26,30	FMHT0-62688	Giravite nano porta inserti a cricchetto FatMax	12,70
1-77-116	Misuratore digitale laser TLM 220i	28	*	STHT1-77347	Misuratore laser TLM 660 Bluetooth	*
0-77-152	Livella laser SLP1	17	58,40	STHT1-77148	Livella laser manuale da parete	26,00
0-77-218	Livella manuale SSCL 180	16	44,10	STHT1-77340	Livella laser STANLEY Cubix	54,00
2-84-014	Pinze regolabili a cerniera sovrapposta	299	14,20	2-84-301	Pinze regolabili a cerniera sovrapposta	15,60
1-84-199	Pinze regolabili autobloccanti con doppia regolazione	313	60,00			
1-90-596	Kit 7 utensili in astuccio	316	24,60			
1-90-597	Kit 20 utensili in astuccio	316	73,80			
1-92-086	Cassettiera a 6 cassette (1 alto)	59	27,20	1-93-978	Cassettiera a 9 cassette grandi	15,60
1-92-099	Cassettiera a 3 cassette	59	15,00	1-93-980	Cassettiera a 30 cassette piccoli	15,60
1-95-831	Vasca porta attrezzi "metal plastic" Contractor + cassetta	44	131,20	1-95-828	Vasca porta attrezzi "Metal Plastic" Contractor	84,50
0-97-544	Chiave regol.rullino e cricchetto FatMax - mm.150	290	18,10	0-95-872	Chiave regolabile a rullino Dynagrip mm.150	10,90
0-97-545	Chiave regol.rullino e cricchetto FatMax - mm.200	290	20,20	FMHT0-72184	Chiave a rullino mecc.cricchetto FatMax mm.200	24,90
0-97-546	Chiave regol.rullino e cricchetto FatMax - mm.250	290	25,10	FMHT0-72185	Chiave a rullino mecc.cricchetto FatMax mm.250	29,90
0-97-547	Chiave regol.rullino e cricchetto FatMax - mm.300	290	29,90	0-84-540	Chiave regolabile a rullino FatMax mm.300	22,10
STHT0-10191	Cutter autobloccante 18 mm	133	8,90	0-10-280	Cutter autobloccante 18 mm	6,40
STST1-70713	Coppia di cavalletti in polipropilene	60	43,60	STST1-70355	Coppia di cavalletti Junior	34,00











# **STANLEY**

**STANLEY BLACK & DECKER ITALIA SRL**

Via Energy Park, 6  
20871 Vimercate (Mb)  
Tel. 039 9590200  
Fax 039 9590314

Assistenza Tecnica Laser: tel. 039 9590333

[www.stanley.it](http://www.stanley.it)