

QUARZ AG

Wiesenstrasse 2
CH-8617 Mönchaltorf
Switzerland

044 949 18 80
led@quarz.ch

Bilderpreisliste

2016 / 1

NEU!
Gratislieferung!
ab Fr. 200.-- Fakturawert *



**Wegweisend in
LED-LICHTTECHNIK!**

www.quarz.ch



Unser QUARZ - Haus in Mönchaltorf

Ihr LED Team:



Walter Sandhofer
 Leitung LED Lichttechnik
 walter.sandhofer@quarz.ch
 044 949 18 88
 079 949 18 18



Vanessa Ceko Seghezzi
 Orderhandlung / Shop
 vanessa.ceko@quarz.ch
 044 949 18 85



Leonhard Shajiei
 Product-Management
 Verkauf Aussendienst
 leonhard.shajiei@quarz.ch
 044 949 18 84
 079 283 50 90



Martin Baumann
 Technik / Support
 martin.baumann@quarz.ch
 044 949 18 42



Remo Waser
 Verkauf Aussendienst
 remo.waser@quarz.ch
 044 949 18 86
 079 788 18 48



Roman Tanner
 Einkauf / Orderhandlung
 roman.tanner@quarz.ch
 044 949 18 83

Besuchen Sie auch unseren www.ledlampenshop.ch

	Spot-Module LED Spot allgemein Möbeleinbauleuchten	Seite 5	1
	Deckeneinbauleuchten Allgem. Einbauleuchten Flache Einbauleuchten	Seite 19	2
	Deckenleuchten (HF) Hängeleuchten Stehleuchten	Seite 29	3
	Lichtplatten 3-Phasen Spot Euroschienen	Seite 43	4
	LED Röhren / T8 Armaturen Balkensysteme Trag System	Seite 59	5
	LED Bänder ALU Profile Trafo / Controller	Seite 73	6
	Gartenleuchten Aussenleuchten Pollerleuchten	Seite 89	7
	Flutlichtstrahler Industriestrahler / Q-Flood High Bay / Q-Cloud	Seite 105	8
	Retrofit LED Leuchtmittel Arbeitsscheinwerfer	Seite 125	9
	Alles muss raus!	Seite 131	0



Certificate of Quality ISO 9001

QUARZ AG

Wegweisend in LED Lichttechnik!

Bilderpreisliste 2016-1



King Modul 8.5 Watt mit weissem IP65 Einbauring



Klemko Siena Klick&Go 3,3 Watt



CREE Spot 7 Watt



Certificate of Quality ISO 9001

QUARZ AG

Wegweisend in LED Lichttechnik!

Bilderpreisliste 2016-1

	King-Modul	Seite 6	1
	Bonnita	Seite 7	
	Einbauringe	Seite 8	
	CREE-Spot	Seite 11	
	Einbauspot Klemko	Seite 13	
	Setangebote Klemko	Seite 15	
	System Luzern	Seite 16	
	Zubehör Luzern	Seite 17	



LED Einbauspot King - Modul

Watt	Farbe	Art. Nr.	Lichtfarbe	Lumen	Tech. Daten	Bohr Ø	Preis exkl.
8,5 Watt 60°	Grau	057-10-0001	E-Warmweiss 2700 K	700 lm	240V, IP30, Gewicht 120gr. CREE CXA 1507, Ra > 82, 190mA inkl. Trafo Ph-Abschnitt dimmbar Modul: DxH: 50/46x50,4mm		57.20 54.20
		057-10-0005	Warmweiss 3000 K	715 lm			
		057-10-0002	Naturweiss 4000 K	735 lm			
		057-10-0006	Kaltweiss 5000 K	750 lm			
13 Watt 60°	Grau	057-10-0003	E-Warmweiss 2700 K	1000 lm	240V, IP30, Gewicht 120gr. CREE CXA 1512, Ra > 82, 280mA inkl. Trafo Ph-Abschnitt dimmbar Modul: DxH 50/46x85,4mm		62.40
		057-10-0007	Warmweiss 3000 K	1025 lm			
		057-10-0004	Naturweiss 4000 K	1050 lm			
		057-10-0008	Kaltweiss 5000 K	1075 lm			
Linsen (Optional)	Klar	057-99-0010	24° Optik Linse zu King Modul		Kann nachträglich ganz einfach umgerüstet werden		8.60
	Klar	057-99-0011	38° Optik Linse zu King Modul				
Einbau- ringe IP20 Schwenkbar	Rund	057-99-0020	Einbauring weiss, IP20		DMxT: 90x30mm, Bohr Ø 71 mm		10.00
	Rund	057-99-0021	Einbauring Satin Nickel, IP20		DMxT: 90x30mm, Bohr Ø 71 mm		12.00
	Eckig	057-99-0022	Einbauring weiss, IP20		LxBxT: 90x90x30mm, Bohr Ø 71 mm		10.00
	Eckig	057-99-0023	Einbauring Nickel Satin, IP20		LxBxT: 90x90x30mm, Bohr Ø 71 mm		12.00
Einbau- ringe IP65 Fix	Rund	057-99-0030	Einbauring weiss, IP65		DMxT: 90x30mm, Bohr Ø 71 mm		15.00
	Rund	057-99-0031	Einbauring Satin Nickel, IP65		DMxT: 90x30mm, Bohr Ø 71 mm		17.00
	Eckig	057-99-0032	Einbauring weiss, IP65		LxBxT: 90x90x30mm, Bohr Ø 71 mm		15.00
	Eckig	057-99-0033	Einbauring Nickel Satin, IP65		LxBxT: 90x90x30mm, Bohr Ø 71 mm		17.00
Optionen Dimmen		057-99-0040	Trafo zu 8,5 Watt King Modul (wird anstelle des Ph-Trafos geliefert)		1-10V	190mA	34.00
		057-99-0017			DALI		39.00
		057-99-0041	Trafo zu 13 Watt King Modul (wird anstelle des Ph-Trafos geliefert)		1-10V	280mA	38.00
	057-99-0018			DALI	43.00		

Fettgedruckt ab Lager lieferbar / Preis exkl. MWST

Weitere **Einbauringe** siehe Seite 8 und 9



LED Einbauspot Bonnita

Watt	Farbe	Art. Nr.	Lichtfarbe	Lumen	Tech. Daten	Preis exkl.
6,3 Watt 40°	Alu	054-20-0001	Extr. Warmweiss 2700 K	500 lm	ohne Trafo , IP20 CREE COB DMxT: 50x60mm	48.30
		054-20-0002	Warmweiss 3000 K	550 lm		
		054-20-0003	Naturweiss 4000 K	600 lm		
Trafo 700mA		010-99-0913	6,5 Watt, nicht dimmbar, 700mA		240V, IP20, Gewicht 39g ohne Mehrfachstecker LxBxH: 46x41x22mm	24.10
		010-99-0901	12,5 Watt, Ph-Abschnitt dimmbar		inkl. 2 Wege Mehrfachstecker	54.90
		010-99-0903	20 Watt, nicht dimmbar		inkl. 2 Wege Mehrfachstecker	49.90
		010-99-0916	15-40 Watt, 1-10V dimmbar		inkl. 4 Wege Mehrfachstecker	78.10
Click&Go System		010-99-0501	Mehrfachstecker inkl. 2m Kabel		2 Wege Mehrfachstecker	8.20
		010-99-0500	Mehrfachstecker inkl. 2m Kabel		4 Wege Mehrfachstecker	9.20
		010-99-0502	Mehrfachstecker inkl. 2m Kabel		6 Wege Mehrfachstecker	14.50
		010-99-0508	Verlängerungskabel		3 m	7.80
		010-99-0507	Verlängerungskabel		5 m	9.00
		010-99-0506	Verlängerungskabel		7 m	10.70
		010-99-0505	Verlängerungskabel		10 m	14.70
Zubehör	Alu	054-99-0001	LED Diffusor zu LED Einbauspot		Glasscheibe weiss mattiert	22.70

Fettgedruckt ab Lager lieferbar / Preis exkl. MWST

Einbauringe siehe Seite 8 und 9

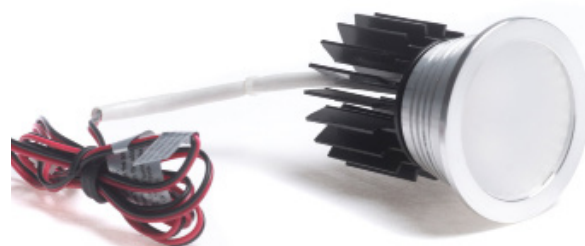



Bonnita mit Diffusor





Einbauringe zu King - Modul



Einbauringe IP20, Schwenkbar 25°

Bild	Form	Art. Nr.	Ausführung, Farbe	Aussenabmessungen	Bohr Ø	Preis exkl.
	Rund	057-99-0020	Alu weiss, IP20	DMxT: 90x30mm	71mm	10.00
	Rund	057-99-0021	Alu Nickel Satin, IP20	DMxT: 90x30mm	71mm	12.00
	Eckig	057-99-0022	Alu weiss, IP20	LxBxT: 90x90x30mm	71mm	10.00
	Eckig	057-99-0023	Alu Nickel Satin, IP20	LxBxT: 90x90x30mm	71mm	12.00

Einbauringe IP65, Fix

Bild	Form	Art. Nr.	Ausführung, Farbe	Aussenabmessungen	Bohr Ø	Preis exkl.
	Rund	057-99-0030	Alu weiss, IP65	DMxT: 90x30mm	71mm	15.00
	Rund	057-99-0031	Alu Nickel Satin, IP65	DMxT: 90x30mm	71mm	17.00
	Eckig	057-99-0032	Alu weiss, IP65	LxBxT: 90x90x30mm	71mm	15.00
	Eckig	057-99-0033	Alu Nickel Satin, IP65	LxBxT: 90x90x30mm	71mm	17.00

Fettgedruckt ab Lager lieferbar / Preis exkl. MWST



Einbauring IP20 Weiss



Einbauring IP20 Alu Nickel

Einbauringe DM 50mm mit GU10 und MR16 Sockel



1

Einbauringe IP20, Schwenkbar 25°

Bild	Form	Art. Nr.	Ausführung, Farbe	Aussenabmessungen	Bohr Ø	Preis exkl.
	Rund	028-99-0015	Alu glänzend, IP20	DMxT: 87x20mm	70mm	9.80
	Eckig	053-99-0016	Alu weiss, IP20	LxBxT: 93x93x32mm	80mm	15.00
	Eckig	053-99-0017	Alu Nickel Satin, IP20	LxBxT: 93x93x32mm	80mm	18.00
	Rund	053-99-0004	Alu weiss, IP20	DMxT: 93x32mm	80mm	14.00
	Rund	053-99-0005	Alu Nickel Satin, IP20	DMxT: 93x32mm	80mm	16.00

Einbauringe IP20, Fix

Bild	Form	Art. Nr.	Ausführung, Farbe	Aussenabmessungen	Bohr Ø	Preis exkl.
	Eckig	053-99-0013	Alu weiss, IP20	LxBxT: 80x80x22mm	70mm	11.00
	Eckig	053-99-0014	Alu Nickel Satin, IP20	LxBxT: 80x80x22mm	70mm	13.00
	Rund	053-99-0001	Alu weiss, IP20	DMxT: 81x30mm	70mm	11.00
	Rund	053-99-0002	Alu Nickel Satin, IP20	DMxT: 81x30mm	70mm	13.00
	Rund	053-99-0003	Alu Chrom, IP20	DMxT: 81x30mm	70mm	13.00

Einbauringe IP20, Lichtpunkt (LP) zurückversetzt

Bild	Form	Art. Nr.	Ausführung, Farbe	Aussenabmessungen	Bohr Ø	Preis exkl.
	Rund	053-99-0037	Alu weiss, IP20	DMxT: 85x41mm	70mm	11.00
	Rund	053-99-0038	Alu Nickel Satin, IP20	DMxT: 85x41mm	70mm	11.00

Fettgedruckt ab Lager lieferbar / Preis exkl. MWST



Certificate of Quality ISO 9001

QUARZ AG

Wegweisend in LED Lichttechnik!

Bilderpreisliste 2016-1



7 Watt Einbauspot CREE, nicht Dimmbar



10 Watt Einbauspot CREE, Ph-Abschnitt dimmbar



LED Einbauspots CREE

Watt	Farbe	Art. Nr.	Lichtfarbe	Lumen	Tech. Daten	Preis exkl.
7 Watt 60° EIN/AUS	Weiss	011-10-0001	Extr. Warmweiss 2700 K	700 lm	240V, IP30, Gewicht 350gr. CREE, inkl. Trafo nicht dimmbar, EIN/AUS ADM: 95mm/ IDM: 70mm Tiefe: 65mm	48.10
	Weiss	011-10-0002	Warmweiss 3000 K	720 lm		
	Weiss	011-10-0003	Naturweiss 4000 K	850 lm		
10 Watt 60° EIN/AUS	Weiss	011-10-0004	Extr. Warmweiss 2700 K	1000 lm	240V, IP30, Gewicht 350gr. CREE, inkl. Trafo nicht dimmbar, EIN/AUS ADM: 95mm/ IDM: 70mm Tiefe: 65mm	52.80
	Weiss	011-10-0005	Warmweiss 3000 K	1050 lm		
	Weiss	011-10-0006	Naturweiss 4000 K	1150 lm		
7 Watt 60° Ph-Abschnitt	Weiss	011-10-0050	Extr. Warmweiss 2700 K	700 lm	240V, IP30, Gewicht 350gr.. CREE, inkl. Trafo Ph-Abschnitt dimmbar ADM: 95mm/ IDM: 70mm Tiefe: 65mm	64.80
	Weiss	011-10-0051	Warmweiss 3000 K	720 lm		
	Weiss	011-10-0052	Naturweiss 4000 K	850 lm		
10 Watt 60° Ph-Abschnitt	Weiss	011-10-0053	Extr. Warmweiss 2700 K	1'000 lm	240V, IP30, Gewicht 350gr.. CREE, inkl. Trafo Ph-Abschnitt dimmbar ADM: 95mm/ IDM: 70mm Tiefe: 65mm	70.40
	Weiss	011-10-0054	Warmweiss 3000 K	1'050 lm		
	Weiss	011-10-0055	Naturweiss 4000 K	1'150 lm		
Zubehör	Linse	011-99-0100	10° Optik Linse zu Einbauspots			4.60
		011-99-0101	24° Optik Linse zu Einbauspots			
		011-99-0102	38° Optik Linse zu Einbauspots			
		011-99-0104	90° Optik Linse zu Einbauspots			

Fettgedruckt ab Lager lieferbar / Preis exkl. MWST



Certificate of Quality ISO 9001

QUARZ AG

Wegweisend in LED Lichttechnik!

Bilderpreisliste 2016-1



VENICE, ALU



VALENZA mit Aufbauring



LAGOS, ALU







SIENA, CNS







1

LED Einbauspot Klemko Click&Go

Name	Farbe	Art. Nr.	Bezeichnung	Lichtfarbe	Lumen	Tech. Daten	Preis
	ALU	054-10-0010	LED Einbauspot Schwenkbar bis 30° Abstrahlwinkel 40° Click & Go System	2700 K	300 lm	CREE COB 3,3 Watt, IP44 Ra 90, 9,2V Vorlaufspannung 350mA ohne Trafo Aussendurchmesser: 50mm Einbaumasse DxT: 45x25mm	54.60
	ALU	054-10-0011		3000 K	310 lm		
	ALU	054-10-0012		4000 K	320 lm		
	Weiss	054-10-0013		2700 K	300 lm		
	Weiss	054-10-0014		3000 K	310 lm		
	Weiss	054-10-0015		4000 K	320 lm		
	CNS	054-10-0040	LED Möbel-Ein-/ Aufbauleuchte 90° Click & Go System	2700 K	300 lm	CREE COB 3,3 Watt, IP20 Ra 90, 9,2V Vorlaufspannung 350mA ohne Trafo Aussendurchmesser: 65mm Mit AP Ring 14 mm Aufbauend Einbaudurchmesser 52-60mm	54.60
	CNS	054-10-0041		3000 K	310 lm		
	CNS	054-10-0042		4000 K	320 lm		
	ALU	054-10-0030	LED Möbeleinbauspot Einbautiefe nur 13mm Abstrahlwinkel 100° Click & Go System	2700 K	300 lm	CREE COB, 3,3 Watt, IP20 Ra 90, 9,2V Vorlaufspannung 350mA ohne Trafo Aussendurchmesser: 65mm Einbaumasse DxT: 50x13,7mm	54.60
	ALU	054-10-0031		3000 K	310 lm		
	ALU	054-10-0032		4000 K	320 lm		
	CNS	054-10-0020	LED Einbauspot schwenkbar bis 30° Abstrahlwinkel 40° Click & Go System	2700 K	300 lm	CREE COB, 3,3 Watt, IP20 Ra 90, 9,2V Vorlaufspannung 350mA ohne Trafo Aussendurchmesser: 62mm Einbaumasse DxT: 50x20mm	63.90
	CNS	054-10-0021		3000 K	310 lm		54.60
	CNS	054-10-0022		4000 K	320 lm		

Zubehör Klemko

Trafo 350 mA / Zubehör	Art. Nr.	Bezeichnung	Lastzahl	Tech. Daten	Preis
Ph-Abschnitt 	200-99-0104	Osram OTe 13/220 13Watt	Min. 1 max. 3 LED's	inkl. 2 Wege Mehrfachstecker	49.70
Ph-Abschnitt 	200-99-0105	Osram OTe 18/220 18Watt	Min. 2 max. 5 LED's	inkl. 4 Wege Mehrfachstecker	53.90
1-10V Dimmbar 	052-99-0001	Meanwell DA40/220 40Watt	Min. 2 max. 9 LED's	inkl. 6 Wege Mehrfachstecker	119.45
Zubehör Click&Go System 	010-99-0501	Mehrfachstecker inkl. 2m Kabel		2 Wege Mehrfachstecker	8.20
	010-99-0500	Mehrfachstecker inkl. 2m Kabel		4 Wege Mehrfachstecker	9.20
	010-99-0502	Mehrfachstecker inkl. 2m Kabel		6 Wege Mehrfachstecker	14.50
	010-99-0508	Verlängerungskabel		3 m	7.80
	010-99-0507	Verlängerungskabel		5 m	9.00
	010-99-0506	Verlängerungskabel		7 m	10.70
	010-99-0505	Verlängerungskabel		10 m	14.70

Fettgedruckt ab Lager lieferbar / Preis exkl. MWST

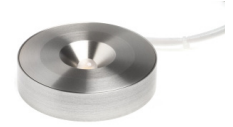

LED Set Angebote Ein- oder Aufbaubauspot Valenza

Allgemeine Beschreibung:

Dieser neuste COB LED Einbauspot von Klemko erfüllt in allen Punkten höchste Ansprüche. Der LED Spot Valenza wurde speziell für den Einbau in dünne Platten (Schrankuntersichten, Vitrinen, Küchenunterbauten, Badezimmerschränke, etc.) und für den Ersatz von herkömmlichen G4 Halogen Möbelleuchten entwickelt und entspricht zum Vergleich einem 30 Watt Halogenspot. Durch den sehr flachen Aufbau und den speziellen Federklemmen kann dieser LED Spot ganz einfach in ein bestehendes Sackbohrloch von 52-60mm eingebaut werden. Es können mehrere LED Einbauspots mit einem einzigen LED Trafo betrieben werden. Das umfangreiche Zubehör und die sehr einfache Montage mit dem praktischen „Click&Go“ System, machen die Montage sehr einfach.

Die Sets bestehen aus (siehe Abbildungen):

- LED Einbauspot Valenza 3,3Watt Click & Go
- 4 Wege Mehrfachstecker Click & Go
- Verlängerungskabel 1m Click & Go
- 1x LED Trafo Osram, Ph-Abschnitt dimmbar

Die Sets sind für Sie komplett zusammengestellt im Click&Go System. Damit ist ein einfacher Einbau garantiert. Mit der Klemko Valenza ist ein einfacher Austausch von bestehenden G4 Halogenleuchten bei Küchen und Badezimmer, etc. möglich! Der Einbaudurchmesser beträgt 52-60mm. Die Einbautiefe beträgt nur minimale 12mm. Die Aufbauringe ermöglichen eine Aufbaumontage des Einbauspots Valenza und liegen den Sets bei.

Technische Daten: (Siehe auch Seite 13)

Die Sets sind im 2er, 3er, 4er und 5er SET erhältlich.

- LED Chip: CREE COB, vergleichbar mit 30 Watt Halogen Spot
- Power: 3.3 Watt, CC 350mA, Vorlaufspannung 9,2 Volt
- Lichtfarbe: 2700K, 3000K und 4000K
- Abstrahlwinkel: 90°
- Betriebsspannung: 240 V, LED Trafo im Set inbegriffen
- Lumen: 300lm
- CRI: >90
- Schutzklasse: IP20
- DMxT: 64x13mm
- DM Deckenausschnitt: 52-60mm
- Lebensdauer: 50'000h
- Dimmbar: Ja, Ph-Abschnitt dimmbar
- Zertifikate: CE, RoHS
- Lieferung inkl. Aufbauringe in CNS Optik für Aufbaumontage
- Garantie: 3 Jahre
- Lieferumfang: 1 Set



Valenza mit AP-Ring in CNS-Optik



Certificate of Quality ISO 9001

QUARZ AG

Wegweisend in LED Lichttechnik!

Bilderpreisliste 2016-1

Set Angebote: Klemko Einbauspot

LED Ein- oder Aufbauspot Valenza im Komplettsset
Vergleichbar mit 30 Watt Halogenspot



1



Set 1	2-Fach	Valenza
2x LED Valenza	Diffus 2700K, 300lm Diffus 3000K, 310lm Diffus 4000K, 320lm AP Ring in CNS Opt. Click&Go Kabel Click&Go System	oder oder oder 54.60
1x Osram Trafo	13 Watt, 2Fach Vert.	<u>49.70</u>
Einzelpreis		158.90
Set-Preis	100-00-1002*	<u>150.00</u>

Set 2	3-Fach	Valenza
3x LED Valenza	Diffus 2700K, 300lm Diffus 3000K, 310lm Diffus 4000K, 320lm AP Ring in CNS Opt. Click&Go Kabel Click&Go System	oder oder oder 54.60
1x Osram Trafo	18 Watt, 4Fach Vert.	<u>53.90</u>
Einzelpreis		217.70
Set-Preis	100-00-1003*	<u>200.00</u>



Set 3	4-Fach	Valenza
4x LED Valenza	Diffus 2700K, 300lm Diffus 3000K, 310lm Diffus 4000K, 320lm AP Ring in CNS Opt. Click&Go Kabel Click&Go System	oder oder oder 54.60
1x Osram Trafo	18 Watt, 4Fach Vert.	<u>53.90</u>
Einzelpreis		272.30
Set-Preis	100-00-1004*	<u>250.00</u>

Set 4	5-Fach	Valenza
5x LED Valenza	Diffus 2700K, 300lm Diffus 3000K, 310lm Diffus 4000K, 320lm AP Ring in CNS Opt. Click&Go Kabel Click&Go System	oder oder oder 54.60
1x Osram Trafo	18 Watt, 6Fach Vert.	<u>53.90</u>
Einzelpreis		326.90
Set-Preis	100-00-1005*	<u>300.00</u>

*) Bitte Lichtfarbe angeben, ab Lager lieferbar / Preis exkl. MWST

LED Einbauspotsystem Luzern



Nur in Kombination mit System Luzern Grundplatten zu verwenden!



Name	Farbe	Art. Nr.	Bezeichnung	Lichtfarbe	Lumen	Tech. Daten	Preis
VERONA 	Alu	054-10-0001	LED Einbauspotschwenkbar bis 30° Abstrahlwinkel 40° Click&Go System	2700 K	300 lm	CREE COB, 3,3 Watt, IP20 9,2V Vorlaufspannung 350mA ohne Trafo Montage nur in System Luzern Grundplatten möglich! Tiefe: 26.5mm	57.00 54.60
	Alu	054-10-0002		3000 K	310 lm		
	Alu	054-10-0003		4000 K	320 lm		
	Weiss	054-10-0004		2700 K	300 lm		
	Weiss	054-10-0005		3000 K	310 lm		
	Weiss	054-10-0006		4000 K	320 lm		

Fettgedruckt ab Lager lieferbar / Preis exkl. MWST

Zubehör System Luzern

Produkt	Art. Nr.	Bezeichnung	Lastzahl	Tech. Daten	Preis
Trafo 350 mA Ph-Abschnitt-Dimmbar 	200-99-0104	Osram OTe 13/220 13Watt	Min. 1 max. 3 LED's	inkl. 2 Wege Mehrfachstecker	49.70
	200-99-0105	Osram OTe 18/220 18Watt	Min. 2 max. 5 LED's	inkl. 4 Wege Mehrfachstecker	53.90
PIR 	010-99-0509	PIR Bewegungsmelder Weiss		Montage nur in System Luzern Grundplatten möglich! Tiefe: 35mm	50.90
	010-99-0510	PIR Bewegungsmelder Silber			
Zubehör Click&Go System 	010-99-0501	Mehrfachstecker inkl. 2m Kabel		2 Wege Mehrfachstecker	8.20
	010-99-0500	Mehrfachstecker inkl. 2m Kabel		4 Wege Mehrfachstecker	9.20
	010-99-0502	Mehrfachstecker inkl. 2m Kabel		6 Wege Mehrfachstecker	14.50
	010-99-0508	Verlängerungskabel		3 m	7.80
	010-99-0507	Verlängerungskabel		5 m	9.00
	010-99-0506	Verlängerungskabel		7 m	10.70
	010-99-0505	Verlängerungskabel		10 m	14.70

Fettgedruckt ab Lager lieferbar / Preis exkl. MWST

Grundplatten System Luzern

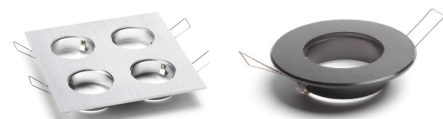

1

Form / Bild	Aufnahme	Art. Nr.	Farbe	Aussendurchmesser	Einbaudurchmesser	Preis exkl.
	1 Fach	010-99-0004	Alu	DM 80mm	DMxT: 50x18mm	9.30
		010-99-0005	Weiss	DM 80mm		
		010-99-0006	Schwarz	DM 80mm		
		010-99-0021	Alu	DM 100mm		
		010-99-0022	Weiss	DM 100mm		
		010-99-0023	Schwarz	DM 100mm		
		010-99-0024	Alu	DM 120mm		
		010-99-0025	Weiss	DM 120mm		
	3 Fach	010-99-0001	Alu	DM 120mm	DMxT: 97x18mm	28.30
		010-99-0002	Weiss	DM 120mm	DMxT: 97x18mm	
		010-99-0027	Alu	DM 200mm	DMxT: 130x18mm	
	5 Fach	010-99-0011	Alu	DM 150mm	DMxT: 132x18mm	47.50
		010-99-0012	Alu	DM 150mm	DMxT: 153x18mm	33.60
		010-99-0013	Weiss	DM 200mm	DMxT: 153x18mm	33.60
		010-99-0015	Alu	DM 260mm	DMxT: 200x18mm	30.60
		010-99-0016	Weiss	DM 260mm	DMxT: 200x18mm	30.60
010-99-0017	Schwarz	DM 260mm	DMxT: 200x18mm	30.60		
	7 Fach	010-99-0018	Alu	DM 260mm	DMxT: 210x18mm	34.70
		010-99-0019	weiss			
	2 Fach	010-99-0008	Alu	LxB 142x80mm	LxBxT: 110x50x18mm	18.60
		010-99-0009	Weiss			
	1 Fach	010-99-0050	Alu	LxB 80x80mm	IDMxT: 30x18mm	8.70
		010-99-0051	Weiss			
010-99-0052	Schwarz					
	4 Fach	010-99-0057	Alu	LxB 142x142mm	LxBxT: 110x112x18	32.60
	2 Fach	010-99-0053	Alu	LxB 142x80mm	LxBxT: 111x50x18	19.00
		010-99-0010	Schwarz			
	3 Fach	010-99-0054	Alu	LxB 204x80mm	LxBxT: 173x50x18	25.70
		010-99-0058	Weiss			
010-99-0059	Schwarz					
	4 Fach	010-99-0055	Alu	LxB 266x80mm	LxBxT: 235x50x18	32.60
	5 Fach	010-99-0056	Alu	LxB 328x80mm	LxBxT: 298x50x18	38.80
	2 Fach	010-99-0063	Edelstahl CNS	LxBxH 200x150x33mm		35.50

Fettgedruckt ab Lager lieferbar / Preis exkl. MWST



Certificate of Quality ISO 9001

QUARZ AG

Wegweisend in LED Lichttechnik!

Bilderpreisliste 2016-1



Viga, Grau 30W



Einbauleuchte für
Hohldecken 25W



Flache Einbauleuchte,
rund 10W

	Einbauleuchten Viga	Seite 21	
	Einbauleuchten Essenza	Seite 22	2
	Allgemeine Einbauleuchten	Seite 23	
	Einbauleuchten für Hohldecken	Seite 25	
	Flache Einbau- leuchten, rund	Seite 26	
	Flache Einbau- leuchten, eckig	Seite 27	



Certificate of Quality ISO 9001

QUARZ AG

Wegweisend in LED Lichttechnik!

Bilderpreisliste 2016-1



10 Watt Viga, weiss



30 Watt Viga, grau



LED Deckeneinbauleuchte Viga, 38°

Watt / Typ	Farbe	Art. Nr.	Lichtfarbe		Lumen	Tech. Daten	Preis exkl.
10 Watt Viga 75	Weiss	010-10-0072	Warmweiss	3000 K	700 lm	240V IP20, Gewicht 220gr CREE XPG LED, 350mA DM(A/I)xT: 83/70x65mm inkl. Trafo Ph-Abschnitt dimmbar	110.20
	Grau	010-10-0071	Warmweiss	3000 K	700 lm		
	Alu	010-10-0070	Warmweiss	3000 K	700 lm		
15 Watt Viga 120	Weiss	010-10-0074	Warmweiss	3000 K	1'000 lm	240V IP44, Gewicht 680gr CREE XPG LED, 350mA DM(A/I)xT: 140/119x78mm inkl. Trafo dimmbar 1-10V	189.00
	Grau	010-10-0073	Warmweiss	3000 K	1'000 lm		
30 Watt Viga 155	Grau	010-10-0075	Warmweiss	3000 K	2'100 lm	240V IP44, Gewicht 1,0 kg CREE XPG LED, 850mA DM(A/I)xT: 170/145x95mm inkl. Trafo dimmbar 1-10V	289.00
	Weiss	010-10-0076	Warmweiss	3000 K	2'100 lm		
40 Watt Viga 165	Grau	010-10-0077	Warmweiss	3000 K	3'000 lm	240V IP44, Gewicht 1,2 kg CREE XPG LED, 1050mA DM(A/I)xT: 190/155x95mm inkl. Trafo dimmbar 1-10V	369.00
	Weiss	010-10-0078	Warmweiss	3000 K	3'000 lm		

Fettgedruckt ab Lager lieferbar / Preis exkl. MWST



40 Watt Viga, weiss



10 Watt Viga, weiss



LED Einbauleuchte Essenza

Watt	Farbe	Art. Nr.	Lichtfarbe	Lumen	Tech. Daten	Preis exkl.
6,9 Watt 90°	Alu	010-10-0060	Warmweiss 2800 K	340 lm	700mA, IP20, Gewicht: 168gr 3x2,3 Watt CREE XPG LED DMxT: 79/65x83mm ohne Trafo	110.90
	Alu	010-10-0061	Naturweiss 4000 K	410 lm		
11,5 Watt 100°	Alu	010-10-0062	Warmweiss 2800 K	620 lm	700mA, IP20, Gewicht: 282gr 5x2,3 Watt CREE XPG LED DMxT: 103/87x83mm ohne Trafo	179.30
	Alu	010-10-0063	Naturweiss 4000 K	740 lm		
Trafo	12,5 Watt	010-99-0902	Trafo 12,5 Watt, 350/700mA		nicht dimmbar, EIN/AUS	39.60
	12,5 Watt	010-99-0901	Trafo 12,5 Watt, 350/700mA		Ph-Abschnitt dimmbar	50.80

Fettgedruckt ab Lager lieferbar / Preis exkl. MWST



Essenza 6,9 Watt, ALU



Essenza 11,5 Watt, ALU



Allgemeine LED Einbauleuchten

Mit Distanzringen adaptierbar auf verschiedene, bestehende Lochdurchmesser bis 220mm

Watt	Farbe	Art. Nr.	Lichtfarbe	Lumen	Tech. Daten	Preis exkl.
9,2 Watt 90°	Grau	010-10-0046	Warmweiss 2800 K	600 lm	700mA, IP20, Gewicht: 224g 4x2,3 Watt CREE XPG LED optional dimmbar DMxT: 122x119mm Einbaudurchmesser: 110mm ohne Trafo	138.60
	Grau	010-10-0047	Naturweiss 4000 K	720 lm		
	Weiss	010-10-0048	Warmweiss 2800 K	600 lm		
	Weiss	010-10-0049	Naturweiss 4000 K	720 lm		
25 Watt 90°	Grau	010-10-0050	Warmweiss 2800 K	1'450 lm	240V, IP20, Gewicht: 735g 8x3,1 Watt CREE XPG LED Dimmbar 1-10V DMxT: 170x138mm Einbaudurchmesser: 160mm inkl. dimmbarem Trafo 1-10V	314.00
	Grau	010-10-0051	Naturweiss 4000 K	1'740 lm		
	Weiss	010-10-0052	Warmweiss 2800 K	1'450 lm		
	Weiss	010-10-0053	Naturweiss 4000 K	1'740 lm		
Distanz- Ringe 	Weiss	010-99-0198	ADM 150mm, RAL 9016		zu 9,2 Watt 122/110mm	14.40
	Grau	010-99-0199	ADM 150mm, RAL 9006		zu 9,2 Watt 122/110mm	14.40
	Weiss	010-99-0201	ADM 200mm, RAL 9010		zu 25 Watt 170/160mm	14.40
	Grau	010-99-0202	ADM 200mm, RAL 9006		zu 25 Watt 170/160mm	14.40
	Weiss	010-99-0203	ADM 230mm, RAL 9010		zu 25 Watt 170/160mm	22.80
	Grau	010-99-0204	ADM 230mm, RAL 9006		zu 25 Watt 170/160mm	22.80
Zubehör	Weiss	010-99-0217	Zylinder 170mm, RAL 9010		zu 25 Watt 170/160mm	148.50
	Grau	010-99-0216	Zylinder 170mm, RAL 9006		zu 25 Watt 170/160mm	148.50
	CNS	010-99-0218	Hängesystem in CNS zu Zylinder		zu 25 Watt 170/160mm	61.20
Trafo	12,5 Watt	010-99-0902	Trafo 12,5 Watt, 350/700mA		nicht dimmbar, EIN/AUS	39.60
	12,5 Watt	010-99-0901	Trafo 12,5 Watt, 350/700mA		Ph-Abschnitt dimmbar	50.80
	20 Watt	010-99-0903	Trafo 20 Watt, 700mA		nicht Dimmbar, EIN/AUS	49.90
	20 Watt	010-99-0904	Trafo 20 Watt, 350/700mA		Dimmbar 1-10V	65.80
	40 Watt	010-99-0916	Trafo 15-40 Watt, 700mA		Dimmbar 1-10V	78.10

Fettgedruckt ab Lager lieferbar / Preis exkl. MWST



Zylinder



Distanzring



9,2 Watt, weiss



25 Watt, weiss



Certificate of Quality ISO 9001

QUARZ AG

Wegweisend in LED Lichttechnik!

Bilderpreisliste 2016-1



11 Watt Einbauleuchte, rund, weiss



25 Watt Einbauleuchte, rund, weiss



LED Einbauleuchten für Hohldecken

2

Watt / Typ	Farbe	Art. Nr.	Lichtfarbe		Lumen	Tech. Daten	Preis exkl.																																																										
11 Watt 120° Rund	Weiss	041-10-0031	Warmweiss	3000 K	900 lm	240V, IP20, Gewicht: 0,75kg SMD 3528 LED Chip, 120° optional dimmbar DMxT: 145x45mm Einbaudurchmesser: 107mm inkl. nicht dimmbarem Trafo	137.00																																																										
	Weiss	041-10-0032	Naturweiss	4100 K	1'000 lm			15 Watt 120° Rund	Weiss	041-10-0029	Warmweiss	3000 K	1'200 lm	240V, IP20, Gewicht: 0,8kg SMD 3528 LED Chip, 120° optional dimmbar DMxT: 195x45mm Einbaudurchmesser: 150mm inkl. nicht dimmbarem Trafo	159.00	Weiss	041-10-0030	Naturweiss	4100 K	1'350 lm	25 Watt 120° Rund	Weiss	041-10-0025	Warmweiss	3000 K	1'900 lm	240V, IP20, Gewicht: 1,2kg SMD 3014 LED Chip, 120° optional dimmbar DMxT: 236x77mm Einbaudurchmesser: 195mm inkl. nicht dimmbarem Trafo	179.00	Weiss	041-10-0026	Naturweiss	4100 K	2'000 lm	15 Watt 120° Eckig	Alu	041-10-0023	Warmweiss	3000 K	1'200 lm	240V, IP20, Gewicht: 520g SMD 3014 LED Chip, 120° optional dimmbar LxBxT: 195x195x45mm Einbaudurchmesser: 150mm inkl. nicht dimmbarem Trafo	159.00	Alu	041-10-0024	Naturweiss	4100 K	1'350 lm	Optionen Trafo		200-99-0105	Ph-Abschnitt dimmbar zu 11 Watt			10-18 Watt, 350mA, 27...54V	63.90		052-99-0005	Ph-Abschnitt dimmbar zu 15 Watt			16 Watt, 350mA, 24...48V	40.00		052-99-0006	Ph-Abschnitt dimmbar zu 25 Watt	
15 Watt 120° Rund	Weiss	041-10-0029	Warmweiss	3000 K	1'200 lm	240V, IP20, Gewicht: 0,8kg SMD 3528 LED Chip, 120° optional dimmbar DMxT: 195x45mm Einbaudurchmesser: 150mm inkl. nicht dimmbarem Trafo	159.00																																																										
	Weiss	041-10-0030	Naturweiss	4100 K	1'350 lm			25 Watt 120° Rund	Weiss	041-10-0025	Warmweiss	3000 K	1'900 lm	240V, IP20, Gewicht: 1,2kg SMD 3014 LED Chip, 120° optional dimmbar DMxT: 236x77mm Einbaudurchmesser: 195mm inkl. nicht dimmbarem Trafo	179.00	Weiss	041-10-0026	Naturweiss	4100 K	2'000 lm	15 Watt 120° Eckig	Alu	041-10-0023	Warmweiss	3000 K	1'200 lm	240V, IP20, Gewicht: 520g SMD 3014 LED Chip, 120° optional dimmbar LxBxT: 195x195x45mm Einbaudurchmesser: 150mm inkl. nicht dimmbarem Trafo	159.00	Alu	041-10-0024	Naturweiss	4100 K	1'350 lm	Optionen Trafo		200-99-0105	Ph-Abschnitt dimmbar zu 11 Watt			10-18 Watt, 350mA, 27...54V	63.90		052-99-0005	Ph-Abschnitt dimmbar zu 15 Watt				16 Watt, 350mA, 24...48V	40.00		052-99-0006	Ph-Abschnitt dimmbar zu 25 Watt			25 Watt, 350mA, 40...58V	60.00									
25 Watt 120° Rund	Weiss	041-10-0025	Warmweiss	3000 K	1'900 lm	240V, IP20, Gewicht: 1,2kg SMD 3014 LED Chip, 120° optional dimmbar DMxT: 236x77mm Einbaudurchmesser: 195mm inkl. nicht dimmbarem Trafo	179.00																																																										
	Weiss	041-10-0026	Naturweiss	4100 K	2'000 lm			15 Watt 120° Eckig	Alu	041-10-0023	Warmweiss	3000 K	1'200 lm	240V, IP20, Gewicht: 520g SMD 3014 LED Chip, 120° optional dimmbar LxBxT: 195x195x45mm Einbaudurchmesser: 150mm inkl. nicht dimmbarem Trafo	159.00	Alu	041-10-0024	Naturweiss	4100 K	1'350 lm	Optionen Trafo		200-99-0105	Ph-Abschnitt dimmbar zu 11 Watt			10-18 Watt, 350mA, 27...54V	63.90		052-99-0005	Ph-Abschnitt dimmbar zu 15 Watt				16 Watt, 350mA, 24...48V	40.00		052-99-0006	Ph-Abschnitt dimmbar zu 25 Watt			25 Watt, 350mA, 40...58V	60.00																						
15 Watt 120° Eckig	Alu	041-10-0023	Warmweiss	3000 K	1'200 lm	240V, IP20, Gewicht: 520g SMD 3014 LED Chip, 120° optional dimmbar LxBxT: 195x195x45mm Einbaudurchmesser: 150mm inkl. nicht dimmbarem Trafo	159.00																																																										
	Alu	041-10-0024	Naturweiss	4100 K	1'350 lm			Optionen Trafo		200-99-0105	Ph-Abschnitt dimmbar zu 11 Watt			10-18 Watt, 350mA, 27...54V	63.90		052-99-0005	Ph-Abschnitt dimmbar zu 15 Watt				16 Watt, 350mA, 24...48V	40.00		052-99-0006	Ph-Abschnitt dimmbar zu 25 Watt			25 Watt, 350mA, 40...58V	60.00																																			
Optionen Trafo		200-99-0105	Ph-Abschnitt dimmbar zu 11 Watt			10-18 Watt, 350mA, 27...54V	63.90																																																										
		052-99-0005	Ph-Abschnitt dimmbar zu 15 Watt			16 Watt, 350mA, 24...48V	40.00																																																										
		052-99-0006	Ph-Abschnitt dimmbar zu 25 Watt			25 Watt, 350mA, 40...58V	60.00																																																										

Fettgedruckt ab Lager lieferbar / Preis exkl. MWST



11 & 15 Watt, weiss, rund



25 Watt, weiss, rund



Flache LED Einbauleuchten, rund, 120°

Watt	Farbe	Art. Nr.	Lichtfarbe		Lumen	Tech. Daten	Preis exkl.
7,5 Watt Rund	Weiss	037-10-0020 037-10-0021	Warmweiss	2700 K	342 lm	240 V, IP20, Gewicht 200gr 70 LED SMD 3528 optional dimmbar, a.A. DMxT: 121x26mm Einbaudurchmesser: 108mm inkl. nicht dimmbarem Trafo	43.50
			Naturweiss	4000 K	387 lm		
11,5 Watt Rund	Weiss	037-10-0022 037-10-0023	Warmweiss	2700 K	677 lm	240 V, IP20, Gewicht 380gr 100 LED SMD 3528 optional dimmbar, a.A. DMxT: 173x26mm Einbaudurchmesser: 160mm inkl. nicht dimmbarem Trafo	61.10
			Naturweiss	4000 K	752 lm		
13 Watt Rund	Weiss	037-10-0024 037-10-0025	Warmweiss	2700 K	890 lm	240 V, IP20, Gewicht 840gr 120 LED SMD 3528 optional dimmbar, a.A. DMxT: 223x26mm Einbaudurchmesser: 210mm inkl. nicht dimmbarem Trafo	82.40
			Naturweiss	4000 K	944 lm		
17 Watt Rund	Weiss	037-10-0026 037-10-0027	Warmweiss	2700 K	1'146 lm	240 V, IP20, Gewicht 920gr 160 LED SMD 3528 optional dimmbar, a.A. DMxT: 270x26mm Einbaudurchmesser: 260mm inkl. nicht dimmbarem Trafo	110.20
			Naturweiss	4000 K	1'313 lm		

Fettgedruckt ab Lager lieferbar / Preis exkl. MWST



7,5 Watt, rund, weiss



13 Watt, rund, weiss



Flache LED Einbauleuchten, quadratisch, 110°

Watt	Farbe	Art. Nr.	Lichtfarbe	Lumen	Tech. Daten	Preis exkl.
6,5 Watt Quadratisch	Weiss	037-10-0001	Warmweiss 2700 K	259 lm	240 V, IP20, Gewicht 400gr 64 LED SMD 3014 optional dimmbar, a.A. LxBxT: 118x118x26mm Einbaudurchmesser: 105mm inkl. nicht dimmbarem Trafo	59.00
		037-10-0002	Naturweiss 4000 K	302 lm		
7,5 Watt Quadratisch	Weiss	037-10-0003	Warmweiss 2700 K	394 lm	240 V, IP20, Gewicht 674gr 80 LED SMD 3014 optional dimmbar, a.A. LxBxT: 172x172x26mm Einbaudurchmesser: 155mm inkl. nicht dimmbarem Trafo	82.00
		037-10-0004	Naturweiss 4000 K	463 lm		
11 Watt Quadratisch	Weiss	037-10-0005	Warmweiss 2700 K	804 lm	240 V, IP20, Gewicht 950gr 120 LED SMD 3014 optional dimmbar, a.A. LxBxT: 226x226x26mm Einbaudurchmesser: 205mm inkl. nicht dimmbarem Trafo	105.00
		037-10-0006	Naturweiss 4000 K	902 lm		
15 Watt Quadratisch	Weiss	037-10-0007	Warmweiss 2700 K	1'113 lm	240 V, IP20, Gewicht 1440gr 160 LED SMD 3014 optional dimmbar, a.A. LxBxT: 276x276x26mm Einbaudurchmesser: 255mm inkl. nicht dimmbarem Trafo	152.00
		037-10-0008	Naturweiss 4000 K	1'264 lm		

Fettgedruckt ab Lager lieferbar / Preis exkl. MWST



6,5 Watt, quadratisch, weiss



Certificate of Quality ISO 9001

QUARZ AG

Wegweisend in LED Lichttechnik!

Bilderpreisliste 2016-1



Astoria, 18 Watt



Superslim, 7 Watt



Giuletta, 18 Watt

		Astoria	Seite 30
		Superslim	Seite 31
		Giulietta	Seite 32
	Neu!	Mondo	Seite 33
		Decken-/Hängeleuchte RHEA	Seite 34
		Decken-/Hängeleuchte U-Boot	Seite 35
	Neu!	Decken-/Hängeleuchte Neptun	Seite 36
	Neu!	Hängeleuchte Up&Down Pluto	Seite 38
	Neu!	Stehleuchte Up&Down Venus	Seite 40

3



LED Aufbauleuchte Astoria

Watt / Typ	Farbe	Art. Nr.	Lichtfarbe	Lumen	Tech. Daten	Preis exkl.
18 Watt 32.6cm	Weiss	031-30-0004	Kaltweiss 6000K	1'000 lm	240V IP21, Gewicht 0,7 kg 36 LED, SMD 5630, RA>80 DxH: 326x98mm	128.00
	Weiss	031-30-0005	Naturweiss 4000 K	980 lm		
	Weiss	031-30-0006	Warmweiss 2800 K	960 lm		
18 Watt HF-Sensor	Weiss	031-30-0027	Kaltweiss 6000 K	1'000 lm	240V IP21, Gewicht 0,7 kg 36 LED, SMD 5630, RA>80 DxH: 326x98mm nicht parallel schalten!	149.00
	Weiss	031-30-0028	Naturweiss 4000 K	980 lm		
	Weiss	031-30-0029	Warmweiss 2800 K	960 lm		
24 Watt 39.5 cm	Weiss	031-30-0007	Kaltweiss 6000K	1'500 lm	240V IP21, Gewicht 0.9 Kg 48 LED, SMD 5630, RA>80 DxH:395x113mm	159.00
	Weiss	031-30-0008	Naturweiss 4000K	1'300 lm		
	Weiss	031-30-0009	Warmweiss 2800K	1'200 lm		
24 Watt HF-Sensor	Weiss	031-30-0030	Kaltweiss 6000K	1'500 lm	240V IP21, Gewicht 0.9 Kg 48 LED, SMD 5630, RA>80 DxH:395x113mm nicht parallel schalten!	175.00
	Weiss	031-30-0031	Naturweiss 4000K	1'300 lm		
	Weiss	031-30-0032	Warmweiss 2800K	1'200 lm		
30 Watt 46.0cm	Weiss	031-30-0011	Naturweiss 4000K	1'800 lm	240V IP21, Gewicht 0.9 Kg 60 LED, SMD 5630, RA>80 DxH:460x123mm	195.00
	Weiss	031-30-0010	Warmweiss 2800K	1'700 lm		
18 Watt Notleuchte Lumen in Emergency Mode 5 Watt/ 200lm	Weiss	031-30-0050	Naturweiss 4000K	1'090 lm	240V IP21, Gewicht 1.2 Kg 36 LED, SMD 5630, RA>80 DxH:326x98mm, 2500mAh Notpaket>2.5h, schaltbar	289.00
	Weiss	031-30-0052	Warmweiss 2800K	1'000 lm		
28 Watt Notleuchte Lumen in Emergency Mode 5 Watt/ 400lm	Weiss	031-30-0053	Naturweiss 4000K	1'300 lm	240V IP21, Gewicht 1.6 Kg 48 LED, SMD 5630, RA>80 DxH:395x113mm, 2500mAh Notpaket>2.5h, schaltbar	299.00
	Weiss	031-30-0051	Warmweiss 2800K	1'200 lm		

Fettgedruckt ab Lager lieferbar / Preis exkl. MWST



Neu!
auch in DM 50 und 60cm!



LED Aufbauleuchte Superslim

Watt / DM	Farbe	Art. Nr.	Lichtfarbe		Lumen	Tech. Daten	Preis exkl.
7 Watt 17,8 cm	Weiss	031-30-0013	Naturweiss	4000 K	550 lm	AC 90-265V, 50-60Hz, IP50 Gewicht 0,7 kg, 104 LED SMD 35285, RA>85, 120° DxH: 178x36mm	139.00
		031-30-0014	Warmweiss	3000 K	500 lm		
14 Watt 24,0 cm	Weiss	031-30-0015	Naturweiss	4000 K	1'100 lm	AC 90-265V, 50-60Hz, IP50 Gewicht 1,3 kg, 208 LED SMD 35285, RA>85, 120° DxH: 240x36mm	169.00
		031-30-0016	Warmweiss	3000 K	1'000 lm		
22 Watt 30,0 cm	Weiss	031-30-0023	Naturweiss	4000 K	1'650 lm	AC 90-265V, 50-60Hz, IP50 Gewicht 1,9 kg, 312 LED SMD 35285, RA>85, 120° DxH: 300x40mm	219.00
		031-30-0024	Warmweiss	3000 K	1'550 lm		
40 Watt 50,0 cm	Weiss	031-30-0025	Naturweiss	4000 K	3'000 lm	AC 90-265V, 50-60Hz, IP50 Gewicht 2,8 kg, LED SMD 35285, RA>85, 120° DxH: 500x40mm	305.00
		031-30-0026	Warmweiss	3000 K	2'900 lm		
48 Watt 60,0 cm	Weiss	031-30-0034	Naturweiss	4000 K	3'600 lm	AC 90-265V, 50-60Hz, IP50 Gewicht 3,8 kg, LED SMD 35285, RA>85, 120° DxH: 600x40mm	385.00
		031-30-0035	Warmweiss	3000 K	3'500 lm		

Neu!**Neu!**

Fettgedruckt ab Lager lieferbar / Preis exkl. MWST



7 Watt, 17,8 cm, rund, weiss



14 Watt, 24 cm, rund, weiss



LED Aufbauleuchte Giuletta, IP44

Watt	Farbe	Art. Nr.	Lichtfarbe	Lumen	Tech. Daten	Preis exkl.
18 Watt 29,4cm	Weiss	031-30-0060	Kaltweiss 6000K	1'250 lm	240V IP44, Gewicht 1,1 kg 36 LED, SMD 5630, RA>80 DxH: 294x80mm	139.00
		031-30-0061	Naturweiss 4000 K	1'200 lm		
		031-30-0062	Warmweiss 2800 K	1'150 lm		
18 Watt HF-Sensor	Weiss	031-30-0063	Kaltweiss 6000 K	1'250 lm	240V IP44, Gewicht 1,1 kg 36 LED, SMD 5630, RA>80 DxH: 294x80mm nicht parallel schalten!	172.00
		031-30-0064	Naturweiss 4000 K	1'200 lm		
		031-30-0065	Warmweiss 2800 K	1'150 lm		
24 Watt 36,1 cm	Weiss	031-30-0066	Kaltweiss 6000K	1'600 lm	240V IP44, Gewicht 1,5 Kg 48 LED, SMD 5630, RA>80 DxH:361x80mm	159.00
		031-30-0067	Naturweiss 4000K	1'500 lm		
		031-30-0068	Warmweiss 2800K	1'400 lm		
24 Watt HF-Sensor	Weiss	031-30-0069	Kaltweiss 6000K	1'600 lm	240V IP44, Gewicht 1,5 Kg 48 LED, SMD 5630,RA>80 DxH:361x80mm nicht parallel schalten!	192.00
		031-30-0070	Naturweiss 4000K	1'500 lm		
		031-30-0071	Warmweiss 2800K	1'400 lm		
30 Watt 42,6 cm	Weiss	031-30-0072	Kaltweiss 6000K	2'100 lm	240V IP44, Gewicht 2,0 Kg 60 LED, SMD 5630,RA>80 DxH:426x80mm	195.00
		031-30-0073	Naturweiss 4000K	1'900 lm		
		031-30-0074	Warmweiss 2800K	1'800 lm		
30 Watt HF-Sensor	Weiss	031-30-0075	Kaltweiss 6000K	2'100 lm	240V IP44, Gewicht 2,0 Kg 60 LED, SMD 5630,RA>80 DxH:426x80mm nicht parallel schalten!	212.00
		031-30-0076	Naturweiss 4000K	1'900 lm		
		031-30-0077	Warmweiss 2800K	1'800 lm		

Fettgedruckt ab Lager lieferbar / Preis exkl. MWST



Giuletta, 18 Watt, IP44

Neu!



LED Aussenleuchten Mondo, IP65

Watt	Abbildung	Art. Nr.	Farbe	Lichtfarbe	Lumen	Tech. Daten	Preis exkl.
12 Watt Mondo PC		021-30-0005	Weiss	Naturweiss 4000 K	950 lm	240V, IP65 , Gewicht 2,8kg SMD LED 2835, Ra<80 Abstrahlwinkel 120° nicht dimmbar, Trafo integriert , Isolationsklasse 1 DMxH 352x142mm	195.00
		021-30-0006	Silber				
		021-30-0007	Schwarz				
12 Watt Mondo HC		021-30-0015	Weiss	Naturweiss 4000 K	470 lm	240V, IP65 , Gewicht 3,0kg SMD LED 2835, Ra<80 Abstrahlwinkel 120° nicht dimmbar Trafo integriert Isolationsklasse 1 DMxH 352x150mm	210.00
		021-30-0016	Silber				
		021-30-0017	Schwarz				
12 Watt Mondo GC		021-30-0025	Weiss	Naturweiss 4000 K	800 lm	240V, IP65 , Gewicht 3,0kg SMD LED 2835, Ra<80 Abstrahlwinkel 120° nicht dimmbar Trafo integriert Isolationsklasse 1 DMxH 352x150mm	200.00
		021-30-0026	Silber				
		021-30-0027	Schwarz				

3

Fettgedruckt ab Lager lieferbar / Preis exkl. MWST

Siehe auch Seite 95



Mondo PC, schwarz



Mondo HC, schwarz



Mondo GC, schwarz



LED Aufbauleuchte RHEA

Watt	Farbe	Art. Nr.	Lichtfarbe	Lumen	Tech. Daten	Preis exkl.
16 Watt 6" Zoll	Weiss	034-30-0200	Warmweiss 3000 K	1'187 lm	240V IP65 , Gewicht 0,9 kg 36 LED SMD 5630 DMxH: 130x90mm nicht dimmbar, EIN/AUS	119.60
	Weiss	034-30-0201	Naturweiss 4000 K	1'243 lm		
25 Watt 8" Zoll	Weiss	034-30-0203	Warmweiss 3000 K	1'880 lm	240V IP65 , Gewicht 1,7 kg 56 LED SMD 5630 DMxH: 180x115mm dimmbar, 1-10V	169.00
	Weiss	034-30-0202	Naturweiss 4000 K	2'000 lm		

Fettgedruckt ab Lager lieferbar / Preis exkl. MWST



LED Hängeleuchte RHEA

Watt	Farbe	Art. Nr.	Lichtfarbe	Lumen	Tech. Daten	Preis exkl.
16 Watt 6" Zoll	Weiss	034-30-0210	Warmweiss 3000 K	1'187 lm	240V IP65 , Gewicht 0,9 kg 36 LED SMD 5630 DMxH: 130x90mm nicht dimmbar, EIN/AUS	135.00
	Weiss	034-30-0211	Naturweiss 4000 K	1'243 lm		

Fettgedruckt ab Lager lieferbar / Preis exkl. MWST



LED Einbauleuchte RHEA

Watt	Farbe	Art. Nr.	Lichtfarbe	Lumen	Tech. Daten	Preis exkl.
16 Watt 6" Zoll	Weiss	034-10-0001	Warmweiss 3000 K	1'187 lm	240V IP65 , Gewicht 0,9 kg 36 LED SMD 5630 DMxT: 180x83mm Einbaudurchmesser: 160mm nicht dimmbar, EIN/AUS	110.20
	Weiss	034-10-0002	Naturweiss 4000 K	1'243 lm		

Fettgedruckt ab Lager lieferbar / Preis exkl. MWST



LED Pendelleuchte U-Boot



Watt	Farbe	Art. Nr.	Lichtfarbe		Lumen	Tech. Daten	Preis exkl.
45 Watt IP65	Silber	034-30-0001	Naturweiss	4500 K	2'854 lm	240V IP65 , Gewicht 6,0 kg LED SMD 5630 LxBxH: 1180x145x65mm Decken- oder Hängemontage, ca. 2m Abschlusskabel nicht dimmbar, EIN/AUS	459.00
		034-30-0002	Kaltweiss	6000 K	2'956 lm		
70 Watt IP65	Silber	034-30-0004	Naturweiss	4500 K	3'919 lm	240V IP65 , Gewicht 6,0 kg LED SMD 5630 LxBxH: 1180x145x65mm Decken- oder Hängemontage ca. 2m Anschlusskabel nicht dimmbar, EIN/AUS	509.00
		034-30-0005	Kaltweiss	6000 K	4'430 lm		

3**Fettgedruckt** ab Lager lieferbar / Preis exkl. MWST

U-Boot, 45 Watt

Neu!

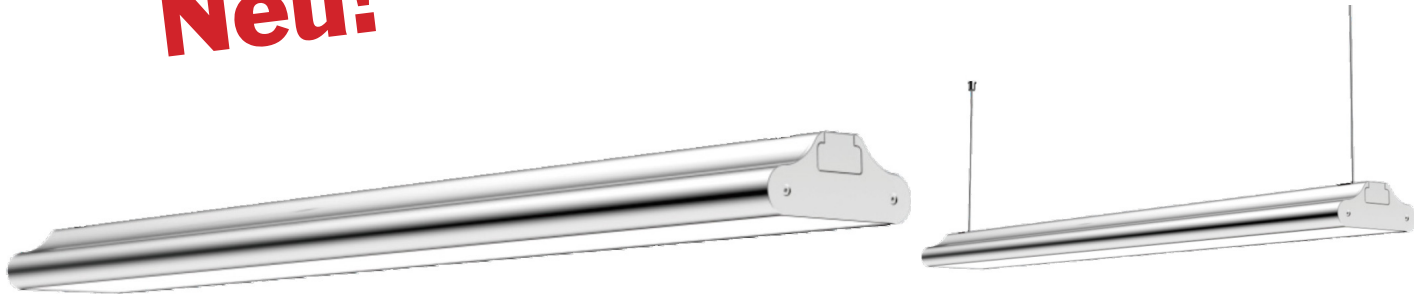

LED Decken- Hängeleuchte Neptun



Allgemeine Beschreibung:

Die Deckenleuchte Neptun erfüllt in allen Punkten höchste Ansprüche. Diese Leuchte kann sowohl direkt an die Decke montiert werden als auch als Hängeleuchte abgehängt werden. Sie besticht durch ihr schlichtes und schönes Design. Sie ist individuell mit weiteren Neptun Leuchten erweiterbar. Sie kann direkt zu einer Lichtbalkenleuchte zusammengesteckt werden mit einem minimalen Glasabstand von nur 8mm. Die Leuchte gibt es in zwei Längen und zwei Farben.

Technische Daten:

- Abstrahlwinkel: 120°
- Watt Power Faktor: >0.9
- Betriebsspannung: AC 220-240V
- Material Gehäuse: Aluminium, Silber/Weiss
- Farbwiedergabeindex (CRI): >80
- LED Effizienz: 110lm/W
- UGR: <19
- Betriebs- und Umgebungstemperatur: -20° bis +45°C
- Betriebsstunden/Lebensdauer: 50'000 Stunden
- Schutzklasse/Anwendung: IP20 (nur für Trockenanwendung)
- Dimmbar: Ja, 1-10Volt
- Zertifikate: CE, RoHS
- Garantie: 3 Jahre
- Lieferumfang: 1 Decken- Hängeleuchte inkl. Montageset und Verkettungszubehör

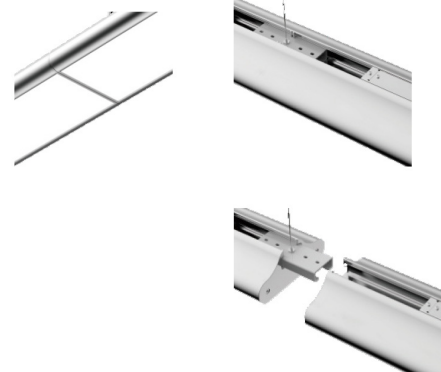

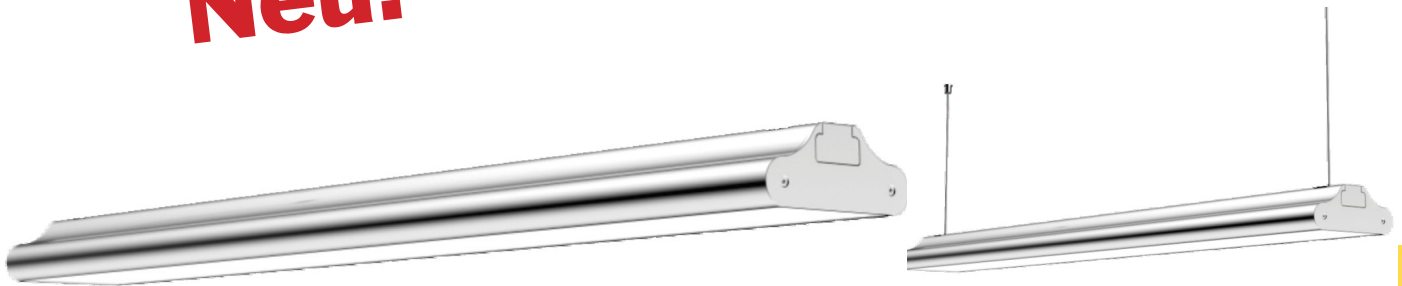
**Neu!****3****LED Decken- Hängeleuchte Neptun**

Watt	Art. Nr.	Lichtfarbe	Lumen	Tech. Daten	Preis exkl.
40 Watt 120 cm Weiss	065-10-0001	3000 K	3'200 lm	AC 220-240V, 50-60Hz, IP20, UGR <19, 120° Gewicht 4,27kg,104 lm/W, 240 LED SMD 2835 Driver integriert, CRI >80, Temp. -20°- +45° LxBxH: 1200x160x68,5mm Decken- Hängemontage, Verkettbar Dimmbar 1-10V	360.00
	065-10-0002	4000 K	3'400 lm		
	065-10-0003	5000 K	3'600 lm		
40 Watt 120 cm Silber	065-10-0011	3000 K	3'200 lm	AC 220-240V, 50-60Hz, IP20, UGR <19, 120° Gewicht 4,27kg,104 lm/W, 240 LED SMD 2835 Driver integriert, CRI >80, Temp. -20°- +45° LxBxH: 1200x160x68,5mm Decken- Hängemontage, Verkettbar Dimmbar 1-10V	360.00
	065-10-0012	4000 K	3'400 lm		
	065-10-0013	5000 K	3'600 lm		
50 Watt 150 cm Weiss	065-10-0020	3000 K	4'000 lm	AC 220-240V, 50-60Hz, IP20, UGR <19, 120° Gewicht 5,21kg,104 lm/W, 288 LED SMD 2835 Driver integriert, CRI >80, Temp. -20°- +45° LxBxH: 1500x160x68,5mm Decken- Hängemontage, Verkettbar Dimmbar 1-10V	410.00
	065-10-0021	4000 K	4'250 lm		
	065-10-0022	5000 K	4'500 lm		
50 Watt 150 cm Silber	065-10-0029	3000 K	4'000 lm	AC 220-240V, 50-60Hz, IP20, UGR <19, 120° Gewicht 5,21kg,104 lm/W, 288 LED SMD 2835 Driver integriert, CRI >80, Temp. -20°- +45° LxBxH: 1500x160x68,5mm Decken- Hängemontage, Verkettbar Dimmbar 1-10V	415.00
	065-10-0030	4000 K	4'250 lm		
	065-10-0031	5000 K	4'500 lm		

Fettgedruckt ab Lager lieferbar / Preis exkl. MWST

Neu!

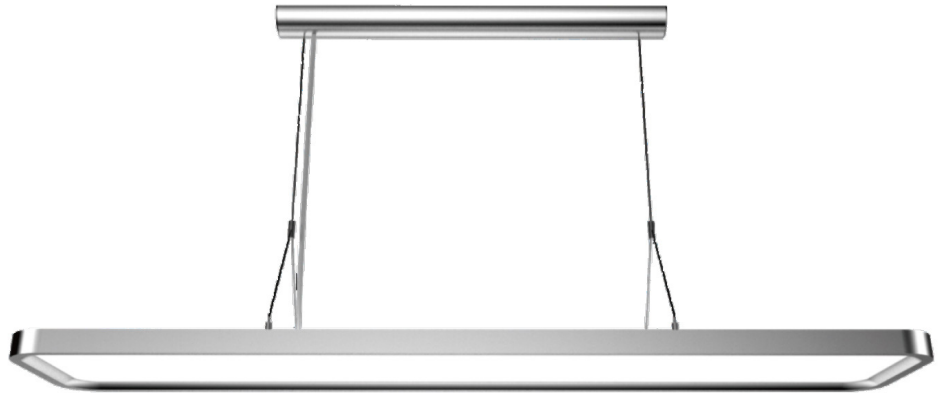

LED Hängeleuchte Pluto, Up & Down



Allgemeine Beschreibung:

Die Hängeleuchte Pluto, Up & Down erfüllt in allen Punkten höchste Ansprüche. Mit ihrem UGR von <16 kann diese Deckenleuchte gleichermassen für Büros, Spitäler, Sitzungszimmer, Hotels, Shops etc. verwendet werden. Zwei Gehäuseformen und zwei Leistungsklassen stehen zur Auswahl.

Technische Daten:

- Abstrahlwinkel: 120° Up / Down
- Watt Power Faktor: >0.9
- Betriebsspannung: AC 100-277V
- Material Gehäuse: Aluminium, Silber/Weiss
- Farbwiedergabeindex (CRI): >80
- LED Effizienz: 90lm/W
- UGR: <16
- Betriebs- und Umgebungstemperatur: -20° bis +45°C
- Betriebsstunden/Lebensdauer: 50'000 Stunden
- Schutzklasse/Anwendung: IP20 (nur für Trockenanwendung)
- Dimmbar: Ja, 1-10Volt
- Zertifikate: CE, RoHS
- Garantie: 3 Jahre
- Lieferumfang: 1 Deckenleuchte Pluto Up & Down



LED Deckenleuchte Pluto, eckig



LED Deckenleuchte Pluto, gerundet



Certificate of Quality ISO 9001

QUARZ AG

Wegweisend in LED Lichttechnik!

Bilderpreisliste 2016-1

Neu!



LED Hängeleuchte Pluto, Up & Down

Watt	Form	Art. Nr.	Lichtfarbe	Lumen	Tech. Daten	Preis exkl.
50 Watt 30 Watt Up 20 Watt Down Weiss	Gerundet	065-20-0001	3000 K	4'410 lm 2'650 lm 1'760 lm	AC 100-277V, 50-60Hz, IP20, UGR <16, 120° Gewicht 16.6kg, 90 lm/W, 264 LED SMD 2835 Trafo in Deckenabdeckung, CRI >80 Temp. -20°- +45°, LxBxH: 560x260x30mm Dimmbar, 1-10V	445.00
	Gerundet	065-20-0002	4000 K			
	Gerundet	065-20-0003	5000 K			
	Eckig	065-20-0039	3000 K			
	Eckig	065-20-0040	4000 K			
	Eckig	065-20-0041	5000 K			
50 Watt 30 Watt Up 20 Watt Down Silber	Gerundet	065-20-0010	3000 K	4'410 lm 2'650 lm 1'760 lm	AC 100-277V, 50-60Hz, IP20, UGR <16, 120° Gewicht 16.6kg, 90 lm/W, 264 LED SMD 2835 Trafo in Deckenabdeckung, CRI >80 Temp. -20°- +45°, LxBxH: 560x260x30mm Dimmbar, 1-10V	445.00
	Gerundet	065-20-0011	4000 K			
	Gerundet	065-20-0012	5000 K			
	Eckig	065-20-0048	3000 K			
	Eckig	065-20-0049	4000 K			
	Eckig	065-20-0050	5000 K			
60 Watt 30 Watt Up 30 Watt Down Weiss	Gerundet	065-20-0019	3000 K	5'300 lm 2'650 lm 2'650 lm	AC 100-277V, 50-60Hz, IP20, UGR <16, 120° Gewicht 17.1kg, 90 lm/W, 288 LED SMD 2835 Trafo in Deckenabdeckung, CRI >80 Temp. -20°- +45°, LxBxH: 610x310x30mm Dimmbar, 1-10V	495.00
	Gerundet	065-20-0020	4000 K			
	Gerundet	065-20-0021	5000 K			
	Eckig	065-20-0057	3000 K			
	Eckig	065-20-0058	4000 K			
	Eckig	065-20-0059	5000 K			
60 Watt 30 Watt Up 30 Watt Down Silber	Gerundet	065-20-0028	3000 K	5'300 lm 2'650 lm 2'650 lm	AC 100-277V, 50-60Hz, IP20, UGR <16, 120° Gewicht 17.1kg, 90 lm/W, 288 LED SMD 2835 Trafo in Deckenabdeckung, CRI >80 Temp. -20°- +45°, LxBxH: 610x310x30mm Dimmbar, 1-10V	495.00
	Gerundet	065-20-0029	4000 K			
	Gerundet	065-20-0030	5000 K			
	Eckig	065-20-0066	3000 K			
	Eckig	065-20-0067	4000 K			
	Eckig	065-20-0068	5000 K			

3

Fettgedruckt ab Lager lieferbar / Preis exkl. MWST



LED Deckenleuchte Pluto, eckig



LED Deckenleuchte Pluto, gerundet

Neu!

LED Stehleuchte Venus



Allgemeine Beschreibung:

Die Stehleuchte Venus erfüllt in allen Punkten höchste Ansprüche. Mit ihrem UGR von <16 kann diese Stehleuchte gleichermassen für Büros, Spitäler, Sitzungszimmer, Hotels, Shops etc. verwendet werden. Zwei Gehäuseformen und zwei Leistungsklassen stehen zur Auswahl.

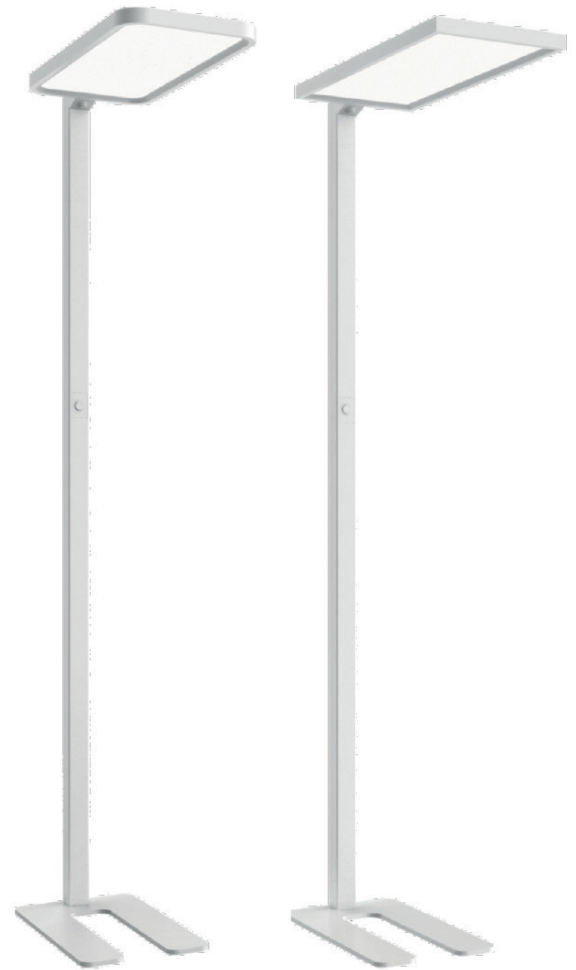

Technische Daten:

- Abstrahlwinkel: 120° Up / Down
- Watt Power Faktor: >0.9
- Betriebsspannung: AC 100-277V
- Material Gehäuse: Aluminium, Silber/Weiss
- Farbwiedergabeindex (CRI): >80
- LED Effizienz: 90lm/W
- UGR: <16
- Betriebs- und Umgebungstemperatur: -20° bis +45°C
- Betriebsstunden/Lebensdauer: 50'000 Stunden
- Schutzklasse/Anwendung: IP20 (nur für Trockenanwendung)
- Dimmbar: Optional, 1-10Volt und PIR
- Zertifikate: CE, RoHS
- Garantie: 5 Jahre
- Lieferumfang: 1 Stehleuchte Venus

Neu!



LED Stehleuchte Venus

Watt	Form	Art. Nr.	Lichtfarbe	Lumen	Tech. Daten	Preis exkl.
50 Watt 30 Watt Up 20 Watt Down Weiss	Rund	065-30-0007	3000 K	4'410 lm 2'650 lm 1'760 lm	AC 100-277V, 50-60Hz, IP20, UGR <16, 120° Gewicht 16.6kg, 90 lm/W, 264 LED SMD 2835 Trafo integriert CRI >80, Temp. -20° - +45° LxBxH: 560x260x30mm, Lampenhöhe 1950mm Ein/Aus mit PIR	850.00
	Rund	065-30-0008	4000 K			
	Rund	065-30-0009	5000 K			
	Eckig	065-30-0043	3000 K			
	Eckig	065-30-0044	4000 K			
	Eckig	065-30-0045	5000 K			
50 Watt 30 Watt Up 20 Watt Down Silber	Rund	065-30-0016	3000 K	4'410 lm 2'650 lm 1'760 lm	AC 100-277V, 50-60Hz, IP20, UGR <16, 120° Gewicht 16.6kg, 90 lm/W, 264 LED SMD 2835 Trafo integriert CRI >80, Temp. -20° - +45° LxBxH: 560x260x30mm, Lampenhöhe 1950mm Ein/Aus mit PIR	850.00
	Rund	065-30-0017	4000 K			
	Rund	065-30-0018	5000 K			
	Eckig	065-30-0052	3000 K			
	Eckig	065-30-0053	4000 K			
	Eckig	065-30-0054	5000 K			
60 Watt 30 Watt Up 30 Watt Down Weiss	Rund	065-30-0025	3000 K	5'300 lm 2'650 lm 2'650 lm	AC 100-277V, 50-60Hz, IP20, UGR <16, 120° Gewicht 17.1kg, 90 lm/W, 288 LED SMD 2835 Trafo integriert, CRI >80, Temp. -20° - +45° LxBxH: 610x310x30mm, Lampenhöhe 1950mm Ein/Aus mit PIR	890.00
	Rund	065-30-0026	4000 K			
	Rund	065-30-0027	5000 K			
	Eckig	065-30-0061	3000 K			
	Eckig	065-30-0062	4000 K			
	Eckig	065-30-0063	5000 K			
60 Watt 30 Watt Up 30 Watt Down Silber	Rund	065-30-0034	3000 K	5'300 lm 2'650 lm 2'650 lm	AC 100-277V, 50-60Hz, IP20, UGR <16, 120° Gewicht 17.1kg, 90 lm/W, 288 LED SMD 2835 Trafo integriert, CRI >80, Temp. -20° - +45° LxBxH: 610x310x30mm, Lampenhöhe 1950mm Ein/Aus mit PIR	890.00
	Rund	065-30-0035	4000 K			
	Rund	065-30-0036	5000 K			
	Eckig	065-30-0070	3000 K			
	Eckig	065-30-0071	4000 K			
	Eckig	065-30-0072	5000 K			

3

Fettgedruckt ab Lager lieferbar / Preis exkl. MWST



Certificate of Quality ISO 9001

QUARZ AG

Wegweisend in LED Lichttechnik!

Bilderpreisliste 2016-1



Istyle C-Rahmen, 16 Watt, Alu, 30x30cm



Aureola, 30 Watt, weiss, DM 45cm



Round Track, 35 Watt, silber

	Istyle L-Rahmen	Seite 44
	Istyle C-Rahmen	Seite 45
	Istyle Einlegeplatten	Seite 46
	Istyle Zubehör	Seite 47
	Aureola Deckenleuchte	Seite 48
	Aureola Hängeleuchte	Seite 49
	Round Track 3Ph-Spot	Seite 51
 Neu!	Round Track Fixpunkt-Spot	Seite 54
	3Ph-Schienen Euroline	Seite 56
	3Ph-Schienen Zubehör	Seite 57

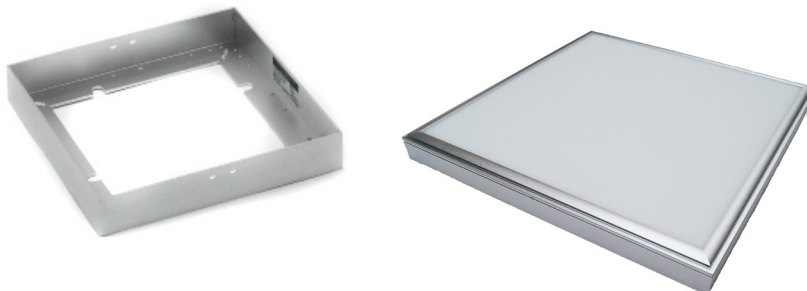

LED Lichtplatte Istyle L-Form

Watt / Typ	Farbe	Art. Nr.	Lichtfarbe	Lumen	Tech. Daten	Preis exkl.
16 Watt L-Form 300x300mm	Silber	034-30-0153	Warmweiss 3000K	1'120 lm	240V IP20, Gewicht 2,5 kg 96 LED, SMD 3022 LxBxH: 300x300x53mm optional dimmbar 1-10V, DALI oder Push to Dimm	292.00
	Silber	034-30-0154	Naturweiss 4000K	1'193 lm		292.00
	Silber	034-30-0155	Kaltweiss 6000K	1'231 lm		292.00
	Weiss	034-30-0183	Warmweiss 3000K	1'120 lm		303.00
	Weiss	034-30-0184	Naturweiss 4000K	1'193 lm		303.00
	Weiss	034-30-0185	Kaltweiss 6000K	1'231 lm		303.00
29 Watt L-Form 300x600mm	Silber	034-30-0159	Warmweiss 3000K	2'298 lm	240V IP20, Gewicht 4.3 kg 168 LED, SMD 3022 LxBxH: 300x600x53mm optional dimmbar 1-10V, DALI oder Push to Dimm	398.00
	Silber	034-30-0160	Naturweiss 4000K	2'337 lm		398.00
	Silber	034-30-0161	Kaltweiss 6000K	2'359 lm		398.00
	Weiss	034-30-0189	Warmweiss 3000K	2'298 lm		410.00
	Weiss	034-30-0190	Naturweiss 4000K	2'337 lm		410.00
	Weiss	034-30-0191	Kaltweiss 6000K	2'359 lm		410.00
40 Watt L-Form 600x600mm	Silber	034-30-0165	Warmweiss 3000K	3'400 lm	240V IP20, Gewicht 7,0 kg 240 LED, SMD 3022 LxBxH: 600x600x53mm optional dimmbar 1-10V, DALI oder Push to Dimm	555.00
	Silber	034-30-0166	Naturweiss 4000K	3'480 lm		555.00
	Silber	034-30-0167	Kaltweiss 6000K	3'553 lm		555.00
	Weiss	034-30-0195	Warmweiss 3000K	3'400 lm		576.00
	Weiss	034-30-0196	Naturweiss 4000K	3'480 lm		576.00
	Weiss	034-30-0197	Kaltweiss 6000K	3'553 lm		576.00
40 Watt L-Form 300x1200mm	Silber	034-30-0171	Warmweiss 3000K	3'200 lm	240V IP20, Gewicht 7,5 kg 240 LED, SMD 3022 LxBxH: 300x1200x53mm optional dimmbar 1-10V, DALI oder Push to Dimm	576.00
	Silber	034-30-0172	Naturweiss 4000K	3'295 lm		576.00
	Silber	034-30-0173	Kaltweiss 6000K	3'361 lm		576.00
	Weiss	034-30-0301	Warmweiss 3000K	3'200 lm		597.00
	Weiss	034-30-0302	Naturweiss 4000K	3'295 lm		597.00
	Weiss	034-30-0303	Kaltweiss 6000K	3'361 lm		597.00
54 Watt L-Form 600x1200mm	Silber	034-30-0177	Warmweiss 3000K	4'500 lm	240V IP20, Gewicht 11,5 kg 312 LED, SMD 3022 LxBxH: 600x1200x53mm optional dimmbar 1-10V, DALI oder Push to Dimm	891.00
	Silber	034-30-0178	Naturweiss 4000K	4'650 lm		891.00
	Silber	034-30-0179	Kaltweiss 6000K	4'830 lm		891.00
	Weiss	034-30-0307	Warmweiss 3000K	4'500 lm		921.00
	Weiss	034-30-0308	Naturweiss 4000K	4'650 lm		921.00
	Weiss	034-30-0309	Kaltweiss 6000K	4'830 lm		921.00

Fettgedruckt ab Lager lieferbar / Preis exkl. MWST



LED Lichtplatte Istyle C-Form

Watt / Typ	Farbe	Art. Nr.	Lichtfarbe		Lumen	Tech. Daten	Preis exkl.
16 Watt C-Form 300x300mm	Silber	034-30-0150	Warmweiss	3000 K	1'120 lm	240V IP20, Gewicht 2,5 kg 96 LED, SMD 3022 LxBxH: 330x330x35mm inkl. Dimmoption 1-10V, DALI oder Push to Dimm	324.00
	Silber	034-30-0151	Naturweiss	4000 K	1'193 lm		324.00
	Silber	034-30-0152	Kaltweiss	6000 K	1'231 lm		324.00
	Weiss	034-30-0180	Warmweiss	3000 K	1'120 lm		333.00
	Weiss	034-30-0181	Naturweiss	4000 K	1'193 lm		333.00
	Weiss	034-30-0182	Kaltweiss	6000 K	1'231 lm		333.00
29 Watt C-Form 300x600mm	Silber	034-30-0156	Warmweiss	3000 K	2'298 lm	240V IP20, Gewicht 4,3 kg 168 LED, SMD 3022 LxBxH: 330x630x35mm inkl. Dimmoption 1-10V, DALI oder Push to Dimm	430.00
	Silber	034-30-0157	Naturweiss	4000 K	2'337 lm		430.00
	Silber	034-30-0158	Kaltweiss	6000 K	2'359 lm		430.00
	Weiss	034-30-0186	Warmweiss	3000 K	2'298 lm		447.00
	Weiss	034-30-0187	Naturweiss	4000 K	2'337 lm		447.00
	Weiss	034-30-0188	Kaltweiss	6000 K	2'359 lm		447.00
40 Watt C-Form 300x1200mm	Silber	034-30-0168	Warmweiss	3000 K	3'200 lm	240V IP20, Gewicht 7,5 kg 240 LED, SMD 3022 LxBxH: 330x1230x35mm inkl. Dimmoption 1-10V, DALI oder Push to Dimm	619.00
	Silber	034-30-0169	Naturweiss	4000 K	3'295 lm		619.00
	Silber	034-30-0170	Kaltweiss	6000 K	3'361 lm		619.00
	Weiss	034-30-0198	Warmweiss	3000 K	3'200 lm		648.00
	Weiss	034-30-0199	Naturweiss	4000 K	3'295 lm		648.00
	Weiss	034-30-0300	Kaltweiss	6000 K	3'361 lm		648.00
40 Watt C-Form 600x600mm	Silber	034-30-0162	Warmweiss	3000 K	3'400 lm	240V IP20, Gewicht 7,0 kg 240 LED, SMD 3022 LxBxH: 630x630x35mm inkl. Dimmoption 1-10V, DALI oder Push to Dimm	589.00
	Silber	034-30-0163	Naturweiss	4000 K	3'480 lm		589.00
	Silber	034-30-0164	Kaltweiss	6000 K	3'553 lm		589.00
	Weiss	034-30-0192	Warmweiss	3000 K	3'400 lm		612.00
	Weiss	034-30-0193	Naturweiss	4000 K	3'480 lm		612.00
54 Watt C-Form 600x1200mm	Silber	034-30-0174	Warmweiss	3000 K	4'500 lm	240V IP20, Gewicht 11,5 kg 312 LED, SMD 3022 LxBxH: 630x1230x35mm inkl. Dimmoption 1-10V, DALI oder Push to Dimm	924.00
	Silber	034-30-0175	Naturweiss	4000 K	4'650 lm		924.00
	Silber	034-30-0176	Kaltweiss	6000 K	4'830 lm		924.00
	Weiss	034-30-0304	Warmweiss	3000 K	4'500 lm		959.00
	Weiss	034-30-0305	Naturweiss	4000 K	4'650 lm		959.00
	Weiss	034-30-0306	Kaltweiss	6000 K	4'830 lm		959.00

Fettgedruckt ab Lager lieferbar / Preis exkl. MWST

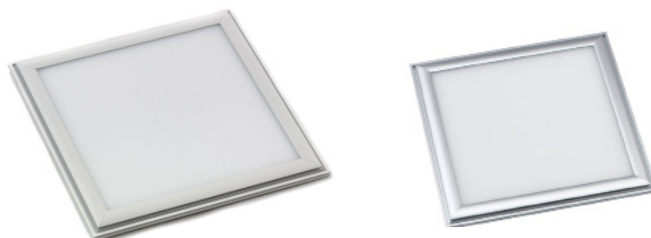

LED Lichtplatte Istyle Einlegeplatte

Watt / Typ	Farbe	Art. Nr.	Lichtfarbe	Lumen	Tech. Daten	Preis exkl.
16 Watt Einlegeplatte 300x300mm	Silber	034-30-0090	Warmweiss 3000 K	1'120 lm	240V IP20, Gewicht 1.2 kg 96 LED, SMD 3022 LxBxT: 295x295x13mm Einbaumass: 280x280mm inkl. Trafo EIN/AUS optional dimmbar 1-10V, DALI, Push to Dimm	212.00
	Silber	034-30-0100	Naturweiss 4000 K	1'193 lm		
	Weiss	034-30-0120	Warmweiss 3000 K	1'120 lm		
	Weiss	034-30-0130	Naturweiss 4000 K	1'193 lm		
29 Watt Einlegeplatte 300x600mm	Silber	034-30-0092	Warmweiss 3000 K	2'298 lm	240V IP20, Gewicht 2.3 kg 168 LED, SMD 3022 LxBxT: 295x595x13mm Einbaumass: 280x580mm inkl. Trafo EIN/AUS optional dimmbar 1-10V, DALI, Push to Dimm	304.60
	Silber	034-30-0101	Naturweiss 4000 K	2'337 lm		
	Weiss	034-30-0122	Warmweiss 3000 K	2'298 lm		
	Weiss	034-30-0131	Naturweiss 4000 K	2'337 lm		
40 Watt Einlegeplatte 300x1200mm	Silber	034-30-0096	Warmweiss 3000 K	3'200 lm	240V IP20, Gewicht 4.6 kg 240 LED, SMD 3022 LxBxT: 295x1195x13mm Einbaumass: 280x1180mm inkl. Trafo EIN/AUS optional dimmbar 1-10V, DALI, Push to Dimm	462.00
	Silber	034-30-0103	Naturweiss 4000 K	3'295 lm		
	Weiss	034-30-0126	Warmweiss 3000 K	3'200 lm		
	Weiss	034-30-0133	Naturweiss 4000 K	3'295 lm		
40 Watt Einlegeplatte 600x600mm	Silber	034-30-0094	Warmweiss 3000 K	3'400 lm	240V IP20, Gewicht 4.6 kg 240 LED, SMD 3022 LxBxT: 595x595x13mm Einbaumass: 580x580mm inkl. Trafo EIN/AUS optional dimmbar 1-10V, DALI, Push to Dimm	443.50
	Silber	034-30-0102	Naturweiss 4000 K	3'480 lm		
	Silber	034-30-0095	Kaltweiss 6000 K	3'553 lm		
	Weiss	034-30-0124	Warmweiss 3000 K	3'400 lm		
	Weiss	034-30-0132	Naturweiss 4000 K	3'480 lm		
40 Watt Einlegeplatte Normdecke 625x625mm	Weiss	034-30-0125	Kaltweiss 6000 K	3'553 lm	240V IP20, Gewicht 4.6 kg 240 LED, SMD 3022 LxBxT: 620x620x13mm Einbaumass: 605x605mm inkl. Trafo EIN/AUS optional dimmbar 1-10V, DALI, Push to Dimm	443.50
	Silber	034-30-0135	Warmweiss 3000 K	3'400 lm		
	Silber	034-30-0136	Naturweiss 4000 K	3'480 lm		
	Silber	034-30-0137	Kaltweiss 6000 K	3'553 lm		
	Weiss	034-30-0138	Warmweiss 3000 K	3'400 lm		
54 Watt Einlegeplatte 600x1200mm	Weiss	034-30-0139	Naturweiss 4000 K	3'480 lm	240V IP20, Gewicht 8.9 kg 312 LED, SMD 3022 LxBxT: 595x1195x13mm Einbaumass: 580x1180mm inkl. Trafo EIN/AUS optional dimmbar 1-10V, DALI, Push to Dimm	795.40
	Silber	034-30-0098	Warmweiss 3000 K	4'500 lm		
	Silber	034-30-0104	Naturweiss 4000 K	4'650 lm		
	Weiss	034-30-0128	Warmweiss 3000 K	4'500 lm		
Weiss	034-30-0134	Naturweiss 4000 K	4'650 lm			

Fettgedruckt ab Lager lieferbar / Preis exkl. MWST



Zubehör zu Istyle Platten

Watt	Dimmart	Art. Nr.	Bezeichnung	Tech. Daten	Preis exkl.
Trafo 40 Watt	1-10 Volt	052-99-0001	Meanwell LCM40	240V IP20, 350-1050mA Vorlaufspannung 2 - 40 bis 100V Optional zu Istyle 16-29 Watt (Aufpreis anstelle Trafo EIN/AUS)	119.45
	DALI/Taster (Push to Dimm)	052-99-0002	Meanwell LCM40DA		128.70
Trafo 60 Watt	1-10 Volt	052-99-0003	Meanwell LCM60	240V IP20, 500-1400mA Vorlaufspannung 2 - 42 bis 90V Optional zu Istyle 40-54 Watt (Aufpreis anstelle Trafo EIN/AUS)	128.70
	DALI/Taster (Push to Dimm)	052-99-0004	Meanwell LCM60DA		137.95

Fettgedruckt ab Lager lieferbar / Preis exkl. MWST

4

Einstellungen Mean Well LED Trafos (DIP-Switch)

LCM-40(DA)

Voltage range	Selectable Current	1	2	3	4	5	6
2-100V	350mA	---	---	---	---	---	---
2-80V	500mA	ON	---	---	---	---	---
2-67V	600mA	ON	ON	---	---	---	---
2-57V	700mA*	ON	ON	ON	---	---	ON
2-45V	900mA	ON	ON	ON	ON	---	ON
2-40V	1050mA	ON	ON	ON	ON	ON	ON

LCM-60(DA)

Voltage range	Selectable Current	1	2	3	4	5	6
2-90V	500mA	---	---	---	---	---	---
2-90V	600mA	ON	---	---	---	---	---
2-86V	700mA*	ON	ON	---	---	---	---
2-67V	900mA	ON	ON	ON	---	---	ON
2-57V	1050mA	ON	ON	ON	ON	---	ON
2-42V	1400mA	ON	ON	ON	ON	ON	ON

Taster (PUHS Dim)-Version

LCM-40 DA und LCM60 DA

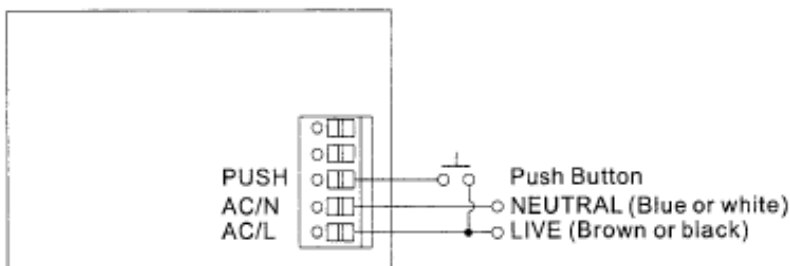

Achtung: Der PUSH-Taster nur auf AC/L verdrahten!

Istyle-Platte	Farbcode /Typ
16 Watt	40 Watt
29 Watt	40 Watt
40 Watt	60 Watt
54 Watt	60 Watt

Dimming control mechanism

Function	Pushing time
Turn ON/OFF	0.1 ~ 1 sec
Dim UP/DOWN	1.5 ~ 10 sec
Reset	> 11 sec
None	< 0.05 sec



LED Deckenleuchte Aureola

Watt / Typ	Farbe	Art. Nr.	Lichtfarbe	Lumen	Tech. Daten	Preis exkl.
18 Watt 35 cm	Weiss	034-30-0400	Warmweiss 3000 K	1'440 lm	240V IP20, 110°, Gewicht 2,0kg LED 168, SMD 3014, CRI >80 inkl. integriertem dimmbarem Trafo 1-10V Temp. -20° bis +45°, DMxH: 350x50mm Deckenmontage	202.20
		034-30-0401	Naturweiss 4000 K	1'470 lm		
30 Watt 45 cm	Weiss	034-30-0403	Warmweiss 3000 K	2'400 lm	240V IP20, 110°, Gewicht 3,0kg LED 264, SMD 3014, CRI >80 inkl. integriertem dimmbarem Trafo 1-10V Temp. -20° bis +45°, DMxH: 450x50mm Deckenmontage	341.70
		034-30-0404	Naturweiss 4000 K	2'460 lm		
45 Watt 65 cm	Weiss	034-30-0406	Warmweiss 3000 K	4'000 lm	240V IP20, 110°, Gewicht 5,0kg LED 468, SMD 3014, CRI >80 inkl. integriertem dimmbarem Trafo 1-10V Temp. -20° bis +45°, DMxH: 650x50mm Deckenmontage	415.00
		034-30-0407	Naturweiss 4000 K	4'100 lm		

Fettgedruckt ab Lager lieferbar / Preis exkl. MWST



Aureola, weiss, 30 Watt, 45cm



LED Hängeleuchte Aureola

Watt / Typ	Farbe	Art. Nr.	Lichtfarbe	Lumen	Tech. Daten	Preis exkl.
18 Watt 35 cm	Weiss	034-30-0420	Warmweiss 3000 K	1'440 lm	240V IP20, 110°, Gewicht 2,0kg LED 168, SMD 3014, CRI >80 inkl. integriertem dimmbarem Trafo 1-10V Temp. -20° bis +45°, DMxH: 350x50mm Pendelmontage	223.60
		034-30-0421	Naturweiss 4000 K	1'470 lm		
30 Watt 45 cm	Weiss	034-30-0423	Warmweiss 3000 K	2'400 lm	240V IP20, 110°, Gewicht 3,0kg LED 264, SMD 3014, CRI >80 inkl. integriertem dimmbarem Trafo 1-10V Temp. -20° bis +45°, DMxH: 450x50mm Pendelmontage	360.20
		034-30-0424	Naturweiss 4000 K	2'460 lm		
45 Watt 65 cm	Weiss	034-30-0426	Warmweiss 3000 K	4'000 lm	240V IP20, 110°, Gewicht 5,0kg LED 468, SMD 3014, CRI >80 inkl. integriertem dimmbarem Trafo 1-10V Temp. -20° bis +45°, DMxH: 650x50mm Pendelmontage	430.00
		034-30-0427	Naturweiss 4000 K	4'100 lm		

4

Fettgedruckt ab Lager lieferbar / Preis exkl. MWST



Aureola, weiss, 30 Watt, 45cm



Certificate of Quality ISO 9001

QUARZ AG

Wegweisend in LED Lichttechnik!

Bilderpreisliste 2016-1



Round Track, 25 Watt, schwarz



Round Track, 45 Watt, Silber



Round Track, 35 Watt, silber

Neu!



LED Spot Round Track

Allgemeine Beschreibung:

Dieser LED Spot zeichnet sich durch das schlichte und moderne Design sowie dem hervorragenden Preis-Leistungsverhältnis aus. Der LED 3Ph-Spot Round Track ist optisch passend zu den Fixpunkt Round Track Serie. Für die professionelle Beleuchtung von Ladenlokalen, Showrooms, Ausstellungen, Museen, Eingangsbereichen, Hotel Rezeption, Restaurants, Gallerien, Verkaufsständen, Schaufenster oder in Privatbereichen und viele mehr, als Einzelpunkt-Leuchte oder als 3Ph-Schienen Spot.

4

Technische Daten:

- 3Ph-Schienen Adapter
- LED Chip Typ: CREE COB LED CXA1512
- Anzahl LED: 1 Stk.
- Power Faktor: >0.95
- Betriebsspannung: 240V
- Material Gehäuse: Aluminium
- Farbwiedergabeindex (CRI): >82, Optional CRI 90-95 erhältlich
- Betriebs- und Umgebungstemperatur: -30°C bis +40°C
- Betriebsstunden/Lebensdauer: bis 50000 Stunden
- Schutzklasse/Anwendung: IP20
- Dimmbar: Ja, Phasenabschnitt 100%-ca.10%, ausser 8 Watt und 45 Watt
- Zertifikate: CE, RoHS
- Energy Efficiency: Class A+
- Garantie: 3 Jahre
- Lieferumfang: 1 Spot Round Track

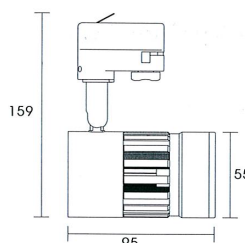
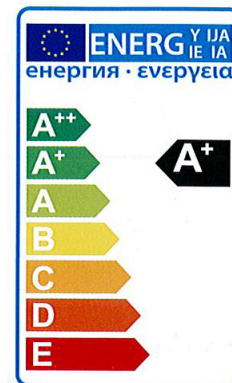

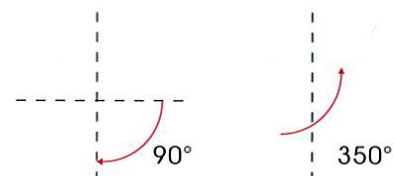

Beispiel Massangaben zu:
3Ph-Spot, 8 Watt



Verstellbereich 3Ph-Spot





LED 3Ph-Spot Round Track, 8 - 15 Watt

Watt	Farbe	Art. Nr.	Lichtfarbe	Lumen	Tech. Daten	Preis exkl.
8 Watt 60° 	Silber	057-09-0040	Extr. Warmweiss 2700 K	(3000K) 530 lm 70lm/W	Neu! 240V IP20, Gewicht 360gr. LED, COB CREE, CRI 82 Nicht Dimmbar, EIN/AUS DMxLxH: 55x95x120mm Entspricht: 35W Halogen	125.00
	Silber	057-09-0041	Warmweiss 3000 K			
	Silber	057-09-0042	Naturweiss 4000 K			
	Weiss	057-09-0037	Extr. Warmweiss 2700 K			
	Weiss	057-09-0038	Warmweiss 3000 K			
	Weiss	057-09-0039	Naturweiss 4000 K			
	Schwarz	057-09-0043	Extr. Warmweiss 2700 K			
	Schwarz	057-09-0044	Warmweiss 3000 K			
Schwarz	057-09-0045	Naturweiss 4000 K				
15 Watt 60° 	Silber	057-09-0001	Extr. Warmweiss 2700 K	(3000K) 1'238 lm 83lm/W	240V IP20, Gewicht 650gr. LED, COB CREE, CRI 82 Ph-Abschnitt Dimmbar DMxLxH: 70x130x176mm Entspricht: 20W CDM	135.00
	Silber	057-09-0002	Warmweiss 3000 K			
	Silber	057-09-0003	Naturweiss 4000 K			
	Weiss	057-09-0004	Extr. Warmweiss 2700 K			
	Weiss	057-09-0005	Warmweiss 3000 K			
	Weiss	057-09-0006	Naturweiss 4000 K			
	Schwarz	057-09-0007	Extr. Warmweiss 2700 K			
	Schwarz	057-09-0008	Warmweiss 3000 K			
Schwarz	057-09-0009	Naturweiss 4000 K				
Optionen	Winkel	Art. Nr.	Bezeichnung	Tech. Daten	Preis exkl.	
Linsen	24°	057-99-0013	zu 8 Watt Round Track	Standard 60° inkl.	9.00	
	38°	057-99-0014	zu 8 Watt Round Track		9.00	
	24°	057-99-0001	zu 15 Watt Round Track		11.00	
	38°	057-99-0002	zu 15 Watt Round Track		11.00	
	90°	057-99-0012	zu 15 Watt Round Track		11.00	
Blendschutz		057-99-0050	zu 8 Watt Round Track		9.00	
		057-99-0051	zu 15 Watt Round Track		12.00	

Fettgedruckt ab Lager lieferbar / Preise exkl. MWST



LED 3Ph-Spot Round Track, 25 - 45 Watt

Watt	Farbe	Art. Nr.	Lichtfarbe	Lumen	Tech. Daten	Preis exkl.
25 Watt 60° 	Silber	057-09-0010	Extr. Warmweiss 2700 K	(3000K) 2'200 lm 88lm/W	240V IP20, Gewicht 1,0kg LED, COB CREE, CRI 82 Ph-Abschnitt Dimmbar DMxLxH: 90x151x196mm Entspricht: 35W CDM	198.00
	Silber	057-09-0011	Warmweiss 3000 K			
	Silber	057-09-0012	Naturweiss 4000 K			
	Weiss	057-09-0013	Extr. Warmweiss 2700 K			
	Weiss	057-09-0014	Warmweiss 3000 K			
	Weiss	057-09-0015	Naturweiss 4000 K			
	Schwarz	057-09-0016	Extr. Warmweiss 2700 K			
	Schwarz	057-09-0017	Warmweiss 3000 K			
	Schwarz	057-09-0018	Naturweiss 4000 K			
35 Watt 60° 	Silber	057-09-0019	Extr. Warmweiss 2700 K	(3000K) 3'000 lm 85lm/W	240V IP20, Gewicht 1,0kg LED, COB CREE, CRI 82 Ph-Abschnitt Dimmbar DMxLxH: 90x151x196mm Entspricht: 50W CDM	232.00
	Silber	057-09-0020	Warmweiss 3000 K			
	Silber	057-09-0021	Naturweiss 4000 K			
	Weiss	057-09-0022	Extr. Warmweiss 2700 K			
	Weiss	057-09-0023	Warmweiss 3000 K			
	Weiss	057-09-0024	Naturweiss 4000 K			
	Schwarz	057-09-0025	Extr. Warmweiss 2700 K			
	Schwarz	057-09-0026	Warmweiss 3000 K			
	Schwarz	057-09-0027	Naturweiss 4000 K			
45 Watt 60° 	Silber	057-09-0028	Extr. Warmweiss 2700 K	(3000K) 4'000 lm 89lm/W	240V IP20, Gewicht 1,1kg LED, COB CREE, CRI 82 Nicht Dimmbar, EIN/AUS DMxLxH: 90x154x185mm Entspricht: 70W CDM	279.00
	Silber	057-09-0029	Warmweiss 3000 K			
	Silber	057-09-0030	Naturweiss 4000 K			
	Weiss	057-09-0031	Extr. Warmweiss 2700 K			
	Weiss	057-09-0032	Warmweiss 3000 K			
	Weiss	057-09-0033	Naturweiss 4000 K			
	Schwarz	057-09-0034	Extr. Warmweiss 2700 K			
	Schwarz	057-09-0035	Warmweiss 3000 K			
	Schwarz	057-09-0036	Naturweiss 4000 K			
Optionen	Winkel	Art. Nr.	Bezeichnung	Tech. Daten	Preis exkl.	
Linsen	24°	057-99-0003	zu 25/35/45 Watt Round Track	Standard 60° inkl.	11.00	
	38°	057-99-0004	zu 25/35/45 Watt Round Track		11.00	
	90°	057-99-0005	zu 25/35/45 Watt Round Track		11.00	
Blendschutz		057-99-0052	zu 25/35/45 Watt Round Track		15.00	



4

Fettgedruckt ab Lager lieferbar / Preise exkl. MWST

Neu!



LED Fixpunktspot Round Track, 8 - 15 Watt



Watt	Farbe	Art. Nr.	Lichtfarbe	Lumen	Tech. Daten	Preis exkl.
8 Watt 60° 	Silber	057-11-0040	Extr. Warmweiss 2700 K	(3000K) 530 lm 70lm/W	240V IP20, Gewicht 360gr. LED, COB CREE, CRI 82 Nicht Dimmbar, EIN/AUS DMxLxH: 55x95x120mm Rosette DMxH: 80x28mm Entspricht: 35W Halogen	125.00
	Silber	057-11-0041	Warmweiss 3000 K			
	Silber	057-11-0042	Naturweiss 4000 K			
	Weiss	057-11-0037	Extr. Warmweiss 2700 K			
	Weiss	057-11-0038	Warmweiss 3000 K			
	Weiss	057-11-0039	Naturweiss 4000 K			
	Schwarz	057-11-0043	Extr. Warmweiss 2700 K			
	Schwarz	057-11-0044	Warmweiss 3000 K			
Schwarz	057-11-0045	Naturweiss 4000 K				
15 Watt 60° 	Silber	057-11-0001	Extr. Warmweiss 2700 K	(3000K) 1'238 lm 83lm/W	240V IP20, Gewicht 650gr. LED, COB CREE, CRI 82 Ph-Abschnitt Dimmbar DMxLxH: 70x130x135mm Rosette DMxH: 80x28mm Entspricht: 20W CDM	135.00
	Silber	057-11-0002	Warmweiss 3000 K			
	Silber	057-11-0003	Naturweiss 4000 K			
	Weiss	057-11-0004	Extr. Warmweiss 2700 K			
	Weiss	057-11-0005	Warmweiss 3000 K			
	Weiss	057-11-0006	Naturweiss 4000 K			
	Schwarz	057-11-0007	Extr. Warmweiss 2700 K			
	Schwarz	057-11-0008	Warmweiss 3000 K			
Schwarz	057-11-0009	Naturweiss 4000 K				
Optionen	Winkel	Art. Nr.	Bezeichnung		Tech. Daten	Preis exkl.
Linsen	24°	057-99-0013	zu 8 Watt Round Track		Standard 60° inkl.	9.00
	38°	057-99-0014	zu 8 Watt Round Track			9.00
	24°	057-99-0001	zu 15 Watt Round Track			11.00
	38°	057-99-0002	zu 15 Watt Round Track			11.00
	90°	057-99-0012	zu 15 Watt Round Track			11.00
Blendschutz		057-99-0050	zu 8 Watt Round Track			9.00
		057-99-0051	zu 15 Watt Round Track			12.00

Fettgedruckt ab Lager lieferbar / Preise exkl. MWST

Neu!



LED Fixpunktspot Round Track, 25 - 45 Watt



Watt	Farbe	Art. Nr.	Lichtfarbe	Lumen	Tech. Daten	Preis exkl.
25 Watt 60° 	Silber	057-11-0010	Extr. Warmweiss 2700 K	(3000K) 2'200 lm 88lm/W	240V IP20, Gewicht 1,0kg LED, COB CREE, CRI 82 Ph-Abschnitt Dimmbar DMxLxH: 90x151x155mm Rosette DMxH: 80x28mm Entspricht: 35W CDM	198.00
	Silber	057-11-0011	Warmweiss 3000 K			
	Silber	057-11-0012	Naturweiss 4000 K			
	Weiss	057-11-0013	Extr. Warmweiss 2700 K			
	Weiss	057-11-0014	Warmweiss 3000 K			
	Weiss	057-11-0015	Naturweiss 4000 K			
	Schwarz	057-11-0016	Extr. Warmweiss 2700 K			
	Schwarz	057-11-0017	Warmweiss 3000 K			
	Schwarz	057-11-0018	Naturweiss 4000 K			
35 Watt 60° 	Silber	057-11-0019	Extr. Warmweiss 2700 K	(3000K) 3'000 lm 85lm/W	240V IP20, Gewicht 1,0kg LED, COB CREE, CRI 82 Ph-Abschnitt Dimmbar DMxLxH: 90x151x155mm Rosette DMxH: 80x28mm Entspricht: 50W CDM	232.00
	Silber	057-11-0020	Warmweiss 3000 K			
	Silber	057-11-0021	Naturweiss 4000 K			
	Weiss	057-11-0022	Extr. Warmweiss 2700 K			
	Weiss	057-11-0023	Warmweiss 3000 K			
	Weiss	057-11-0024	Naturweiss 4000 K			
	Schwarz	057-11-0025	Extr. Warmweiss 2700 K			
	Schwarz	057-11-0026	Warmweiss 3000 K			
	Schwarz	057-11-0027	Naturweiss 4000 K			
45 Watt 60° 	Silber	057-11-0028	Extr. Warmweiss 2700 K	(3000K) 4'000 lm 89lm/W	240V IP20, Gewicht 1,1kg LED, COB CREE, CRI 82 Nicht Dimmbar, EIN/AUS DMxLxH: 90x154x155mm Rosette DMxH: 80x28mm Entspricht: 70W CDM	279.00
	Silber	057-11-0029	Warmweiss 3000 K			
	Silber	057-11-0030	Naturweiss 4000 K			
	Weiss	057-11-0031	Extr. Warmweiss 2700 K			
	Weiss	057-11-0032	Warmweiss 3000 K			
	Weiss	057-11-0033	Naturweiss 4000 K			
	Schwarz	057-11-0034	Extr. Warmweiss 2700 K			
	Schwarz	057-11-0035	Warmweiss 3000 K			
	Schwarz	057-11-0036	Naturweiss 4000 K			
Optionen	Winkel	Art. Nr.	Bezeichnung		Tech. Daten	Preis exkl.
Linsen	24°	057-99-0003	zu 25/35/45 Watt Round Track		Standard 60° inkl.	11.00
	38°	057-99-0004	zu 25/35/45 Watt Round Track			11.00
	90°	057-99-0005	zu 25/35/45 Watt Round Track			11.00
Blendschutz		057-99-0052	zu 25/35/45 Watt Round Track			15.00

4

Fettgedruckt ab Lager lieferbar / Preise exkl. MWST

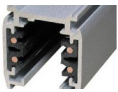
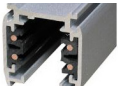
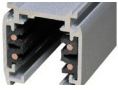

LED 3-Phasenschienen, Lumotrack

Produkt / Bild	Länge	Farbe	Art. Nr.	Bezeichnung	Tech. Daten	Preis exkl.
	1 m	Grau Weiss Schwarz	010-09-0101 010-09-0102 010-09-0100	3-Phasenschienen „Profiline“ LED System	3 Phasen Input: 16A 230/240V, 50/60 Hz, Dimension BxH: 32x36mm	41.50
	2 m	Grau Weiss Schwarz	010-09-0104 010-09-0105 010-09-0103	3-Phasenschienen „Profiline“ LED System	3 Phasen Input: 16A 230/240V, 50/60 Hz, Dimension BxH: 32x36mm	82.60
	3 m	Grau Weiss Schwarz	010-09-0098 010-09-0099 010-09-0097	3-Phasenschienen „Profiline“ LED System	3 Phasen Input: 16A 230/240V, 50/60 Hz, Dimension BxH: 32x36mm	130.00
	DM 100mm	Grau Weiss	010-09-0146 010-09-0145	3-Ph-Fix-Point-Adapter	3 Phasen Input: 16A 230/240V, 50/60 Hz Dimension DMxH: 100x32mm	119.45

Fettgedruckt ab Lager lieferbar / Preis exkl. MWST



3Ph-Fix-Point-Adapter



3Ph- Schiene, Grau



3Ph- Schiene, grau



LED 3-Phasenschielen, Zubehör

Bild	Farbe	Art. Nr.	Bezeichnung		Tech. Daten	Preis exkl.
	Grau Weiss Schwarz Grau Weiss Schwarz	010-09-0109 010-09-0108 010-09-0107 010-09-0112 010-09-0111 010-09-0110	Anschlussstück	Links Links Links Rechts Rechts Rechts	230/240V, 50/60 Hz Dimension (BxHxL): 31.2 x 32.5 x 98.2mm	19.70
	Grau Weiss Schwarz	010-09-0114 010-09-0113 010-09-0115	Verbindungsstück, „Mini“	Gerade	230/240V, 50/60 Hz Dimension (BxHxL): 20 x 25.5 x 69.5mm	11.30
	Grau Weiss Schwarz	010-09-0118 010-09-0117 010-09-0116	Verbindungsstück mit Einspeisemöglichkeit	Gerade	230/240V, 50/60 Hz Dimension (BxHxL): 31.2 x 32.5 x 166mm	22.60
	Grau Weiss Schwarz Grau Weiss Schwarz	010-09-0121 010-09-0120 010-09-0119 010-09-0124 010-09-0123 010-09-0122	Eck-Verbindungsstück	Links Links Links Rechts Rechts Rechts	230/240V, 50/60 Hz Dimension (BxHxL): 31.2 x 32.5 x 98.2mm	22.60
	Grau Weiss Schwarz Grau Weiss Schwarz	010-09-0127 010-09-0126 010-09-0125 010-09-0130 010-09-0129 010-09-0128	T-Verbindungsstück	Links Links Links Rechts Rechts Rechts	230/240V, 50/60 Hz Dimension (BxHxL): 31.2 x 32.5 x 166mm	36.60
	Grau Weiss Schwarz	010-09-0133 010-09-0132 010-09-0131	Kreuz-Verbindungsstück		230/240V, 50/60 Hz Dimension (BxHxL): 31.2 x 32.5 x 166mm	45.85
	Grau Weiss Schwarz	010-09-0136 010-09-0135 010-09-0134	Verbindungsstück, Flexibel		230/240V, 50/60 Hz Dimension (BxHxL): 31.2 x 32.5 x 144mm	63.90
	Grau Weiss Schwarz	010-09-0139 010-09-0138 010-09-0137	Endstück		Dimension (BxHxL): 31.4 x 32.5 x 31.3mm	7.90
	Grau Weiss Schwarz	010-09-0141 010-09-0140 010-09-0142	Schienenadapter zum Einspeisen von Fremdprodukten		230/240V, 50/60 Hz Dimension (BxHxL): 31.0 x 54.5 x 93.5mm	13.80
	Weiss	010-99-0219	Hängesystem		Stahl	36.10
	Grau Weiss Schwarz	010-99-0220 010-99-0221 010-99-0222	Deckenmontageset		Dimension (BxHxL): 4 x 28 x 13mm	8.25

Fettgedruckt ab Lager lieferbar / Preis exkl. MWST



Certificate of Quality ISO 9001

QUARZ AG

Wegweisend in LED Lichttechnik!

Bilderpreisliste 2016-1



LED Röhre T8, klar



Plug & Play Röhre



Nassraumleuchte 1-Flammig, 120cm

	LED T8 Röhren Seite 60
	T8 Armaturen Seite 61
	Set - Angebote T8 Balkenleuchten Seite 62
	Set - Angebote T8 Notleuchten Seite 63
	Set - Angebote T8 Nassraumleuchte Seite 64
 Neu!	Nassraumleuchte Leonidas COB Seite 65
	Plug & Play LED Röhre Seite 66
 Neu!	Unterbau Leuchte Sevia Seite 67
	Q-Linear Modul-Trag System Seite 68
	Modul-Trag System zum Pauschalpreis Seite 71



LED T8 Röhre

Watt	Farbe	Art. Nr.	Lichtfarbe		Lumen	Tech. Daten	Preis excl.
10 Watt 600 mm	Diffus	050-05-0140	Warmweiss	3000 K	880 lm	220-240V 50-60Hz, IP20 Gewicht 200g, PF 0,90 efficiency 89%, THD>15% 144 LED, SMD 2835, Ra 83 DMxL: 26x589mm (600mm)	45.40
	Diffus	050-05-0141	Naturweiss	4100 K	990 lm		44.00
	Diffus	050-05-0142	Kaltweiss	5000 K	1'100 lm		
14 Watt 900 mm	Diffus	050-05-0120	Warmweiss	3000 K	1'200 lm	220-240V 50-60Hz, IP20 Gewicht 290g, PF 0,90 efficiency 89%, THD>15% 216 LED, SMD 2835, Ra 83 DMxL: 26x890mm (900mm)	54.65
	Diffus	050-05-0121	Naturweiss	4100 K	1'300 lm		51.00
	Diffus	050-05-0122	Kaltweiss	5000 K	1'500 lm		
21 Watt 1200 mm	Diffus	050-05-0001	Warmweiss	3000 K	2'150 lm	220-240V 50-60Hz, IP20 Gewicht 380g, PF 0,95 efficiency 89%, THD>15% 300 LED, SMD 2835, Ra 83 DMxL: 26x1198mm (120cm)	63.90 57.00
	Diffus	050-05-0002	Naturweiss	4000 K	2'250 lm		
	Diffus	050-05-0003	Kaltweiss	5000 K	2'400 lm		
	Klar	050-05-0004	Warmweiss	3000 K	2'400 lm		
	Klar	050-05-0005	Naturweiss	4000 K	2'550 lm		
	Klar	050-05-0006	Kaltweiss	5000 K	2'650 lm		
27 Watt 1500 mm	Diffus	050-05-0020	Warmweiss	3000 K	3'000 lm	220-240V 50-60Hz, IP20 Gewicht 380g, PF 0,95 efficiency 89%, THD>15% 370 LED, SMD 2835, Ra 83 DMxL: 26x1498mm (150cm)	78.70 69.00
	Diffus	050-05-0021	Naturweiss	4000 K	3'100 lm		
	Diffus	050-05-0022	Kaltweiss	5000 K	3'200 lm		
	Klar	050-05-0023	Warmweiss	3000 K	3'200 lm		
	Klar	050-05-0024	Naturweiss	4000 K	3'300 lm		
	Klar	050-05-0025	Kaltweiss	5000 K	3'450 lm		
29 Watt 1500 mm	Diffus	050-05-0041	Naturweiss	4000 K	3'250 lm	220-240V 50-60Hz, IP20 Gewicht 380g, PF 0,95 efficiency 89%, THD>15% 370 LED, SMD 2835, Ra 83 DMxL: 26x1498mm (150cm)	79.70 70.00
	Klar	050-05-0044	Naturweiss	4000 K	3'600 lm		
35 Watt 1500 mm	Diffus	050-05-0050	Warmweiss	3000 K	4'200 lm	220-240V 50-60Hz, IP20 Gewicht 380g, PF 0,95 efficiency 89%, THD>15% 370 LED, SMD 2835, Ra 83 DxL: 26x1498mm (150cm)	97.70 87.00
	Diffus	050-05-0051	Naturweiss	4000 K	4'200 lm		
	Diffus	050-05-0052	Kaltweiss	5000 K	4'200 lm		
	Klar	050-05-0053	Warmweiss	3000 K	4'500 lm		
	Klar	050-05-0054	Naturweiss	4000 K	4'500 lm		
	Klar	050-05-0055	Kaltweiss	5000 K	4'500 lm		
Zubehör		050-99-0001	LED Starter				inkl.

Fettgedruckt ab Lager lieferbar / Preis excl. MWST



LED Armaturen für LED T8 Röhren

Name	Abbildung	Art. Nr.	Länge	Bezeichnung	Farbe	Tech. Daten *)	Preis exkl.
1 Flammig Q-LINE-ECO		056-99-0010	120	Q-LINE-ECO T8 Armatur Trapezförmig	Weiss	LxBxH: 1230x63x74 mm	29.00
		056-99-0011	150			LxBxH: 1530x63x74 mm	35.00
2 Flammig Q-LINE-ECO		056-99-0003	120	Q-LINE-ECO T8 Armatur Kastenförmig	Weiss	LxBxH: 1228x100x73 mm	39.00
		056-99-0004	150			LxBxH: 1528x100x73 mm	53.00
Nassraum 1 Flammig Q-LINE-ECO		058-99-0001	120	Q-LINE-ECO Nassraumarmatur	IP65	LxBxH: 1265x72x86 mm	51.00
		058-99-0002	150			LxBxH: 1565x72x86 mm	66.00
Nassraum 2 Flammig Q-LINE-ECO		058-99-0003	120	Q-LINE-ECO Nassraumarmatur	IP65	LxBxH: 1265x115x86 mm	63.00
		058-99-0004	150			LxBxH: 1565x115x86 mm	89.00
Notleuchte 1 Flammig Q-LINE-ECO		056-99-0101	120	Q-LINE-ECO Notleuchte T8 Trapezförmig	Weiss	LxBxH: 1228x50x67 mm	183.00
		056-99-0102	150			LxBxH: 1528x50x67 mm	192.00
Notleuchte 2 Flammig Q-LINE-ECO		056-99-0103	120	Q-LINE-ECO Notleuchte T8 Kastenförmig	Weiss	LxBxH: 1228x100x76 mm	198.00
		056-99-0104	150			LxBxH: 1528x100x76 mm	219.00

Fettgedruckt ab Lager lieferbar / Preis exkl. MWST

*) Abmessungen inkl. Fassung G13



Q-Line-ECO 1 Flammig

Nassraum
Q-Line-ECO 1 Flammig



Certificate of Quality ISO 9001

QUARZ AG

Wegweisend in LED Lichttechnik!

Bilderpreisliste 2016-1

Set Angebote: Balkenleuchten

LED T8 Armaturen Q-LINE-ECO mit LED Röhren

1-flammig



Set 1 1-flammig 120cm

1x LED Röhre 21 Watt	Diffus 4000K, 2250lm oder Diffus 5000K, 2400lm oder Klar 4000K, 2550lm oder Klar 5000K, 2650lm	57.00
1x Q-LINE-ECO Armatur	1-flammig, Trapezförmig	29.00
Einzelpreis		86.00

Set-Preis 100-00-0001* **75.00**

Set 2 1-flammig 150cm

1x LED Röhre 27 Watt	Diffus 3000K, 3000lm oder Diffus 4000K, 3100lm oder Diffus 5000K, 3200lm oder Klar 3000K, 3200lm oder Klar 4000K, 3300lm oder Klar 5000K, 3450lm	69.00
1x Q-LINE-ECO Armatur	1-flammig, Trapezförmig	35.00
Einzelpreis		104.00

Set-Preis 100-00-0002* **95.00**

2-flammig



Set 3 2-flammig 120cm

2x LED Röhre 21 Watt	Diffus 4000K, 2250lm oder Diffus 5000K, 2400lm oder Klar 4000K, 2550lm oder Klar 5000K, 2650lm	57.00
1x Q-LINE-ECO Armatur	2-flammig, Kastenförmig	39.00
Einzelpreis		153.00

Set-Preis 100-00-0003* **140.00**

Set 4 2-flammig 150cm

2x LED Röhre 27 Watt	Diffus 3000K, 3000lm oder Diffus 4000K, 3100lm oder Diffus 5000K, 3200lm oder Klar 3000K, 3200lm oder Klar 4000K, 3300lm oder Klar 5000K, 3450lm	69.00
1x Q-LINE-ECO Armatur	2-flammig, Kastenförmig	53.00
Einzelpreis		191.00

Set-Preis 100-00-0004* **175.00**

*)Bitte Lichtfarbe und Transparenz angeben (Standard: Diffus, 4000K)



Certificate of Quality ISO 9001

QUARZ AG

Wegweisend in LED Lichttechnik!

Bilderpreisliste 2016-1

Set Angebote: Notleuchten

LED T8 Armaturen Q-LINE-ECO mit LED Röhren

1-flammig



Set 9	1-flammig 120cm
1x LED Röhre 21 Watt	Diffus 4000K, 2250lm oder Diffus 5000K, 2400lm oder Klar 4000K, 2550lm oder Klar 5000K, 2650lm 57.00
1x Q-LINE-ECO Armatur	1-flammig, Trapezförmig mit Notpaket, >1,5h <u>233.00</u>
Einzelpreis	290.00
Set-Preis	100-00-0014* <u>260.00</u>

Set 10	1-flammig 150cm
1x LED Röhre 27 Watt	Diffus 3000K, 3000lm oder Diffus 4000K, 3100lm oder Diffus 5000K, 3200lm oder Klar 3000K, 3200lm oder Klar 4000K, 3300lm oder Klar 5000K, 3450lm 69.00
1x Q-LINE-ECO Armatur	1-flammig, Trapezförmig mit Notpaket, >1,5h <u>242.00</u>
Einzelpreis	344.00
Set-Preis	100-00-0015* <u>280.00</u>

5

2-flammig



Set 11	2-flammig 120cm
2x LED Röhre 21 Watt	Diffus 4000K, 2250lm oder Diffus 5000K, 2400lm oder Klar 4000K, 2550lm oder Klar 5000K, 2650lm 57.00
1x Q-LINE-ECO Armatur	2-flammig, Kastenförmig mit Notpaket, 1x >1,5h <u>198.00</u>
Einzelpreis	342.00
Set-Preis	100-00-0016* <u>290.00</u>

Set 12	2-flammig 150cm
2x LED Röhre 27 Watt	Diffus 3000K, 3000lm oder Diffus 4000K, 3100lm oder Diffus 5000K, 3200lm oder Klar 3000K, 3200lm oder Klar 4000K, 3300lm oder Klar 5000K, 3450lm 69.00
1x Q-LINE-ECO Armatur	2-flammig, Kastenförmig mit Notpaket, 1x >1,5h <u>219.00</u>
Einzelpreis	357.00
Set-Preis	100-00-0017* <u>335.00</u>

*)Bitte Lichtfarbe und Transparenz angeben (Standard: Diffus, 4000K)



Set Angebote: Nassraum-Leuchten

LED T8 Armaturen Q-LINE-ECO mit LED Röhren

1-flammig



Set 5	1-flammig 120cm
1x LED Röhre 21 Watt	Diffus 3000K, 2150lm oder Diffus 4000K, 2250lm oder Diffus 5000K, 2400lm oder Klar 3000K, 2400lm oder Klar 4000K, 2550lm oder Klar 5000K, 2650lm
	57.00
1x Q-LINE-ECO Armatur	1-flammig, Nassraum
	<u>51.00</u>
Einzelpreis	108.00
Set-Preis	100-00-0010* <u>95.00</u>

Set 6	1-flammig 150cm
1x LED Röhre 27 Watt	Diffus 3000K, 3000lm oder Diffus 4000K, 3100lm oder Diffus 5000K, 3200lm oder Klar 3000K, 3200lm oder Klar 4000K, 3300lm oder Klar 5000K, 3450lm
	69.00
1x Q-LINE-ECO Armatur	1-flammig, Nassraum
	<u>66.00</u>
Einzelpreis	135.00
Set-Preis	100-00-0011* <u>125.00</u>

2-flammig



Set 7	2-flammig 120cm
2x LED Röhre 21 Watt	Diffus 4000K, 2250lm oder Diffus 5000K, 2400lm oder Klar 4000K, 2550lm oder Klar 5000K, 2650lm
	57.00
1x Q-LINE-ECO Armatur	2-flammig, Nassraum
	<u>63.00</u>
Einzelpreis	177.00
Set-Preis	100-00-0012* <u>150.00</u>

Set 8	2-flammig 150cm
2x LED Röhre 27 Watt	Diffus 3000K, 3000lm oder Diffus 4000K, 3100lm oder Diffus 5000K, 3200lm oder Klar 3000K, 3200lm oder Klar 4000K, 3300lm oder Klar 5000K, 3450lm
	69.00
1x Q-LINE-ECO Armatur	2-flammig, Nassraum
	<u>98.00</u>
Einzelpreis	236.00
Set-Preis	100-00-0013* <u>200.00</u>

*)Bitte Lichtfarbe und Transparenz angeben (Standard: Diffus, 4000K)

Neu!



Nassraumleuchte Leonidas* COB

Länge	Watt	Art. Nr.	Bezeichnung	Lichtfarbe	Lumen	Tech. Daten	Preis exkl.
120 cm	30 Watt	067-30-0001	Warmweiss	3000 K	3000 lm	AC85-265V IP65 , 120° Gewicht 2,7 kg, Ra >80 240 Stk. LED SMD2835 IK08, -20C°-+45C° RAL 5037 Polycarbonat Satinierter Polycarbonat LxBxH: 1268x118x90mm	170.00
	30 Watt	067-30-0002	Naturweiss	4000 K	3150 lm		
	40 Watt	067-30-0003	Warmweiss	3000 K	4000 lm		
	40 Watt	067-30-0004	Naturweiss	4000 K	4200 lm		
	50 Watt	067-30-0005	Warmweiss	3000 K	5000 lm		
	50 Watt	067-30-0006	Naturweiss	4000 K	5250 lm		
150 cm	40 Watt	067-30-0010	Warmweiss	3000 K	4000 lm	AC85-265V IP65 , 120° Gewicht 3,0 kg, Ra >80 288 Stk. LED SMD 2835 IK08, -20C°-+45C° RAL 5037 Polycarbonat Satinierter Polycarbonat LxBxH: 1566x118x90mm	220.00
	40 Watt	067-30-0011	Naturweiss	4000 K	4200 lm		
	50 Watt	067-30-0012	Warmweiss	3000 K	5000 lm		
	50 Watt	067-30-0013	Naturweiss	4000 K	5250 lm		
	60 Watt	067-30-0014	Warmweiss	3000 K	6000 lm		
	60 Watt	067-30-0015	Naturweiss	4000 K	6300 lm		

5

Fettgedruckt ab Lager lieferbar / Preis exkl. MWST

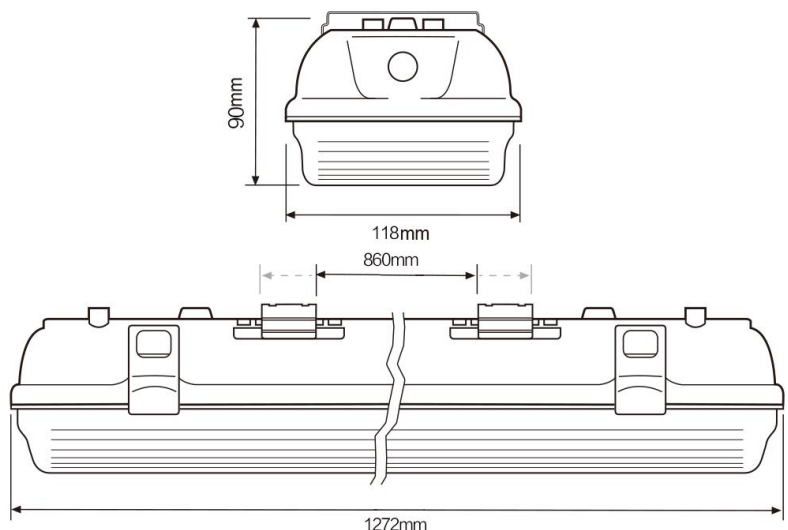

***) Technische Daten können noch abweichen**



LED Plug & Play Röhre

Watt / Typ	Farbe	Art. Nr.	Lichtfarbe	Lumen	Tech. Daten	Preis exkl.
9 Watt 60 cm	Silber	026-05-0001	Warmweiss 3000 K	900 lm	240V IP20, Gewicht 250gr 144 LED, SMD 3528 DMxL: 26x600mm	63.00
	Silber	026-05-0002	Naturweiss 4000 K	900 lm		
14 Watt 90 cm	Silber	026-05-0010	Warmweiss 3000 K	1'430 lm	240V IP20, Gewicht 360gr 216 LED, SMD 3528 DMxL: 26x900mm	79.00
	Silber	026-05-0011	Naturweiss 4000 K	1'430 lm		
20 Watt 120 cm	Silber	026-05-0004	Warmweiss 3000 K	2'100 lm	240V IP20, Gewicht 450gr 312 LED, SMD 3528 DMxL: 26x1200mm	97.00
	Silber	026-05-0005	Naturweiss 4000 K	2'100 lm		
24 Watt 150 cm	Silber	026-05-0007	Warmweiss 3000 K	2'500 lm	240V IP20, Gewicht 550gr 336 LED, SMD 3528 DMxL: 26x1500mm	114.00
	Silber	026-05-0008	Naturweiss 4000 K	2'500 lm		
Zubehör		026-05-0150	Montageset	Montageset besteht aus: Montageclip, Fixverbinder, CH - Stecker mit Kabel 1m, Verbindungskabel 15cm		7.50
		026-05-0156	Endkappe			1.50
		026-05-0100	Verbindungskabel		15 cm	1.50
		026-05-0101	Verbindungskabel		30 cm	2.00
		026-05-0102	Verbindungskabel		50 cm	2.50
		026-05-0103	Anschlusskabel		100 cm	3.00

Fettgedruckt ab Lager lieferbar / Preis exkl. MWST



Plug & Play Röhre



Verbindungskabel 15cm



Anschlusskabel 100cm

Neu!



LED Schrankunterbauleuchte Sevia mit Schalter, Plug & Play

Watt	Farbe	Art. Nr.	Lichtfarbe	Lumen	Tech. Daten	Preis exkl.
5 Watt 22 cm	Weiss	067-10-0001 067-10-0002	Warmweiss 3000 K Naturweiss 4000 K	300 lm	240V IP20, Gewicht k.A. LED, SMD, Ra >80 mit integriertem Schalter Abdeckung: PC, diffus LxBxH: 222x23x37mm	35.00
6 Watt 30 cm	Weiss	067-10-0003 067-10-0004	Warmweiss 3000 K Naturweiss 4000 K	480 lm	240V IP20, Gewicht k.A. LED, SMD, Ra >80 mit integriertem Schalter Abdeckung: PC, diffus LxBxH: 296x23x37mm	45.00
10 Watt 53 cm	Weiss	067-10-0005 067-10-0006	Warmweiss 3000 K Naturweiss 4000 K	840 lm	240V IP20, Gewicht k.A. LED, SMD, Ra >80 mit integriertem Schalter Abdeckung: PC, diffus LxBxH: 525x23x37mm	69.00
14 Watt 86 cm	Weiss	067-10-0007 067-10-0008	Warmweiss 3000 K Naturweiss 4000 K	1'200 lm	240V IP20, Gewicht k.A. LED, SMD, Ra >80 mit integriertem Schalter Abdeckung: PC, diffus LxBxH: 857x23x37mm	89.00
19 Watt 116 cm	Weiss	067-10-0009 067-10-0010	Warmweiss 3000 K Naturweiss 4000 K	1'680 lm	240V IP20, Gewicht k.A. LED, SMD, Ra >80 mit integriertem Schalter Abdeckung: PC, diffus LxBxH: 1157x23x37mm	109.00

5

Fettgedruckt ab Lager lieferbar / Preis exkl. MWST



Schrankunterbauleuchte Sevia
erweiterbar mit Kurzstecker

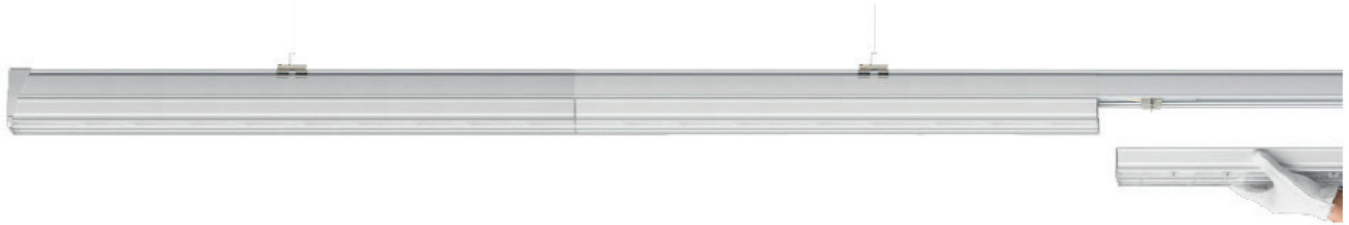

LED Q-Linear Modul-Trag System

Allgemeine Beschreibung:

Das LED Q-Linear Modul-Trag System für Gewerbehallen ist mit der neusten LED Technologie ausgerüstet. Der Grundträger besteht aus einem Metallprofil welches zur Aufnahme der einzelnen LED Module welche in zwei Längen zur Verfügung stehen. Sieben verschiedene Abstrahlwinkel ermöglichen eine Vielzahl von unterschiedlichen Beleuchtungslösungen. Sechs Leistungsklassen (16-80Watt) und mit bis zu 12'000 lm pro Modul optimieren neben den bekannten Lichtfarben den Einsatz weiter für die unterschiedlichsten Bedürfnisse. Anstelle der LED Module kann alternativ auch eine 3-Ph Stromschiene eingesetzt werden. Die Grundschiene wird wahlweise mit einem 5- (3PNE), 7- (DALI) oder 11-Adrigen (Emergency) Stecksystem (durch-verdrahtet) geliefert. Verschiedene Aufhänge-Varianten lösen auch Ihr Montageproblem.

Technische Daten:

- LED Chip Typ: SMD LED Chip
- Power Faktor: >0.95
- Power Effizienz: >90%
- Material Gehäuse: Aluminium
- Farbe Gehäuse: Weiss, schwarz, silber
- Fassung: n.V.
- Farbwiedergabeindex (CRI): 80
- Betriebs- und Umgebungstemperatur: -30°C bis 40°C
- Betriebsstunden/Lebensdauer: 50'000 Stunden
- Schutzklasse/Anwendung: IP42
- Dimmbar: Ja, optional
- Zertifikate: CE, RoHS
- Garantie: 5 Jahre
- Lieferumfang: nach Auswahl



LED Q-Linear Modul-Trag System

Länge	Watt	Art. Nr.	Lumen	Tech. Daten	Preis exkl.
Linear LED 60cm	16 Watt	062-16-XXYY-FED	2'400 lm	172 LED, LxBxH: 568x73x37,8mm, Ra>80, 980gr	245.00
	26 Watt	062-26-XXYY-FED	3'900 lm	260 LED, LxBxH: 568x73x37,8mm, Ra>80, 980gr	285.00
	32 Watt	062-32-XXYY-FED	4'800 lm	330 LED, LxBxH: 568x73x37,8mm, Ra>80, 980gr	349.00
Linear LED 150cm	40 Watt	062-40-XXYY-FED	6'000 lm	432 LED, LxBxH: 1414x73x37,8mm, Ra>80, 2500gr	415.00
	65 Watt	062-65-XXYY-FED	9'750 lm	648 LED, LxBxH: 1414x73x37,8mm, Ra>80, 2500gr	474.00
	80 Watt	062-80-XXYY-FED	12'000 lm	828 LED, LxBxH: 1414x73x37,8mm, Ra>80, 2500gr	581.00
Emergency-Modul	E	062-40-XXYY-F1D		Nur in Verbindung mit 11-Adrigen Systemen!	115.00
	E1+B1	062-65-XXYY-F1D		6Watt mit 1800mAh 14,4V	265.00
	E2+B2	062-80-XXYY-F1D		12Watt mit 3600mAh 14,4V	414.00
	DALI	062-99-0030		DALI Dimmbar, pro Modul	74.00
Tragschiene	60cm	062-99-0010-F		LxBxH: 568x68,4x40,8mm, 750gr	68.00
	150cm	062-99-0011-F		LxBxH: 1416x68,4x40,8mm, 1690gr	120.00
	450cm	062-99-0012-F		Auf Anfrage	420.00
Abdeckung	570mm	062-99-0015-F		Blindabdeckung zum Abdecken bei Leermodulen	18.00
	1416mm	062-99-0016-F		Blindabdeckung zum Abdecken bei Leermodulen	24.00
	Endkappe	062-99-0017-F		Endabdeckung	12.00
Kabelsatz	x-Adrig	062-99-0021-FE		Anschlusskabel-Box 5,7,11-Adrig gemäss Code	20.00
	Anschluss	062-99-0022-FE		Einspeisung	52.00
Aufhängung	Seil	062-99-0101		Stahlseil, DM 6mm, Länge 300mm, max. 30kg	22.00
	Kette	062-99-0102		Kette, Glieder 2,4mm, Länge 300mm, max. 30kg	26.00
	CNS	062-99-0103		CNS, DM 1,5mm, Länge 1000mm, max. 30kg	23.20
	Direkt	062-99-0104		Montage Direkt an Decke, max. 30kg	22.00
Abzweigung	L	062-99-0105		L, Winkel-Abzweigung	56.00
	T	062-99-0106		T, T-Abgang	68.00
	X	062-99-0107		X, Kreuz	108.00

Lieferbar auf Bestellung in ca. 8-10 Wochen / Preise exkl. MWST

Legende für Artikel-Nummer, bitte bei Bestellung beachten!

Legende / Art. Nr.		Code	Linse	Winkel	Legende / Art. Nr.		Code	Gehäusefarbe	
XX	062-99- xx YY-FED	OS	Engstrahlend	20°	F	062-99- XXYY -FED	1	Standard weiss	
		ON	Mittelstrahlend	60°			2	schwarz	
		OW	Breitstrahlend	90°			3	silber	
		FF	Diffus Breitstrahlend	110°	Legende / Art. Nr.		Code	Verdrahtung	
		FT	Klar Breitstrahlend	120°	E	062-99- XXYY -FED	5	5-Adrig, 2,5mm ² L1,L2,L3,N,PE	
		AS	Rechtsasymmetrisch	-			7	7-Adrig, 2,5mm ² L1,L2,L3,N,PE, DALI	
		AL	Linksasymmetrisch	-			1	11-Adrig, 2,5mm ² L1,L2,L3,N,PE, DALI, Notbatterie	
		DS	Doppelasymmetrisch	-	Legende / Art. Nr.		Code	Gehäusefarbe	
Legende / Art. Nr.		Code	Lichtfarbe		D	062-99- XXYY -FED	1	Standard 1-10V	
YY	062-80- XXYY -FED	30	3000K				2	DALI	
		40	4000K						
		60	6000K						



Verdrahtung 7-Adrig



Tragprofil Modul-Trag System

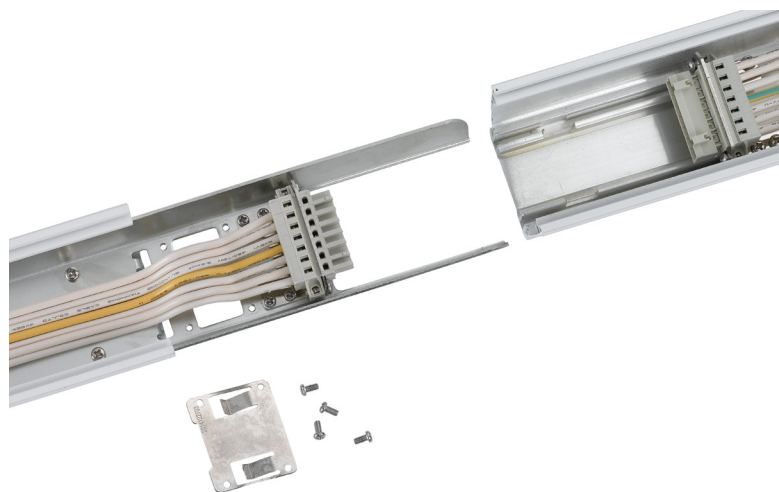

Detail Steckverbindung



Pauschalpreis LED Q-Linear Modul-Trag System

Allgemeine Beschreibung:

Das LED Q-Linear Modul Trag System besteht aus einem Modul-Grundträger mit Längen von 60, 150 und 450cm welcher zur Aufnahme der LED Module von 60 und 150cm Länge dient. Sieben verschiedene Abstrahlwinkel und 2x3 Leistungsklassen (16-80 Watt), mit bis zu 12'000lm pro Modul (150cm) in den Lichtfarben 3000/4000/5000K sind erhältlich. Notstromlösungen, 1-10V oder DALI sind als Option lieferbar.

5

Typ	Watt pro Modul	Art. Nr.	Lumen pro Modul	Tech. Daten	Preis exkl. pro Meter *)
LED Q-Linear Trag System 	40 Watt	062-40-XXYY-FED-M	6'000 lm	Modul Trag System inkl. LED-Modul, Tragschiene, Aufhängematerial, 5-pol. Durchverdrahtung, Abschlüsse, EIN/AUS, Lichtfarbe (3000K 4000K 5000K) und Abstrahlwinkel frei wählbar	500.00
	65 Watt	062-65-XXYY-FED-M	9'750 lm		550.00
	80 Watt	062-80-XXYY-FED-M	12'000 lm		600.00

Auf Anfrage lieferbar / Preis exkl. MWST / *) Länge: Ein vielfaches von 150cm



Detail Modul Trag System

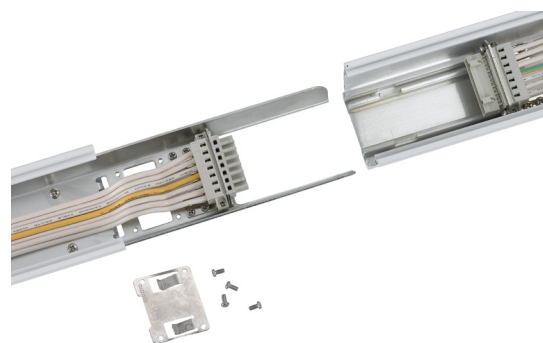

Detail Modul Trag System









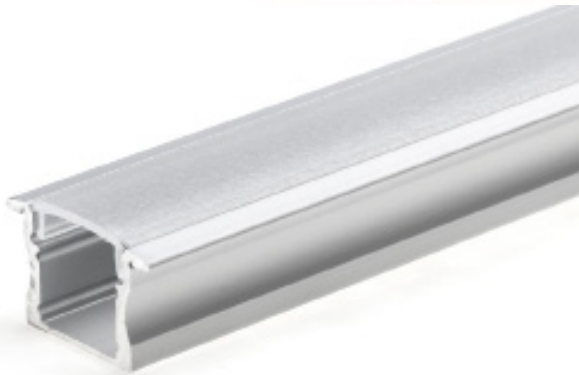

Certificate of Quality ISO 9001

QUARZ AG

Wegweisend in LED Lichttechnik!

Bilderpreisliste 2016-1

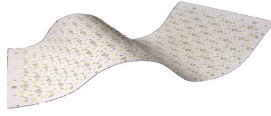

	LED Bänder Seite 74
	LED Band zum Pauschalpreis Seite 75
	ALU Profile Aluline bis 5m Seite 76
	ALU Profile, 2m Seite 80
	Trafos, 24V Seite 83
	Regler / Sensoren Optionen Seite 84
	Controller Seite 85
	Paperled Seite 86



LED Bänder, flexibel, 5 Meter

Watt / Typ	SMD/Länge	Art. Nr.	Lichtfarbe	Lumen	Tech. Daten	Preis exkl.
48 Watt "Schwach"	600 SMD 5 Meter	044-01-0053	Extremwarmweiss 2700 K	720 lm pro Meter	24V, IP20, 9,6 Watt/m 120 LED 3528 SMD pro Meter, CRI > 80, t -20°+45°C optional dimmbar, Cut 5cm LxBxH: 5000x8x2,5mm	119.00 pro Rolle * 40.00 pro Meter
		044-01-0058	Warmweiss 3000 K			
		044-01-0052	Naturweiss 4000 K			
		044-01-0051	Kaltweiss 6000 K			
96 Watt "Mittel"	1200 SMD 5 Meter	044-01-0103	Extremwarmweiss 2700 K	1'400 lm pro Meter	24V, IP20, 19,2 Watt/m 240 LED 3528 SMD pro Meter, CRI > 80, t -20°+45°C optional dimmbar, Cut 2,5cm LxBxH: 5000x10x2,5mm	194.00 pro Rolle * 65.00 pro Meter
		044-01-0108	Warmweiss 3000 K			
		044-01-0102	Naturweiss 4000 K			
96 Watt "Stark"	630 SMD 5 Meter	044-01-0312	Extremwarmweiss 2700 K	2'000 lm pro Meter	24V, IP20, 19,2 Watt/m 126 LED 3020 SMD pro Meter, CRI > 90, t -20°+45°C optional dimmbar, Cut 5cm LxBxH: 5000x12x2,5mm	274.00 pro Rolle * 98.00 pro Meter
		044-01-0313	Warmweiss 3000 K			
		044-01-0314	Naturweiss 4000 K			
RGB 72 Watt	300 SMD 5 Meter	044-01-0258	RGB	720 lm pro Meter	24V, IP20, 14,4 Watt/m 60 LED 5050 SMD pro Meter, CRI > 80, t -20°+45°C optional dimmbar, Cut 10cm LxBxH: 5000x12x2,5mm	119.00 pro Rolle * 60.00 pro Meter
RGB+W 96 Watt	600 SMD 5 Meter	044-01-0305	RGB+Warmweiss 3000K	960 lm pro Meter	24V, IP20, 19,2 Watt/m 120 LED SMD pro Meter, CRI > 80, t -20°+45°C optional dimmbar, Cut 10cm LxBxH: 5000x12x2,5mm	194.00 pro Rolle * 65.00 pro Meter
		044-01-0304	RGB+Naturweiss 4000K			
IP67 48 Watt	600 SMD 5 Meter	044-01-0310 044-01-0311	Entspricht Warmweiss Entspricht Naturweiss	604 lm pro Meter	24V, IP67 , 9,6 Watt/m 120 LED 3528 SMD pro Meter, CRI > 80, t -20°+45°C optional dimmbar, Cut 5 LxBxH: 5000x11x2,5mm	194.00 pro Rolle * 65.00 pro Meter

Fettgedruckt ab Lager lieferbar / Preis exkl. MWST

*) Pro Meter nur bei gleichzeitiger Konfektionierung durch QUARZ AG erhältlich!



Certificate of Quality ISO 9001

QUARZ AG

Wegweisend in LED Lichttechnik!

Bilderpreisliste 2016-1



LED Bänder, ALU Profile und Trafo's zum Pauschalpreis pro Meter!

(inkl. LED-Band, Profil, Abdeckung, Trafo, Anschlusskabel und Konfektion auf mm-Mass)

Band-Typ	Profil Typ	Art. Nr.	Tech. Daten Bandlänge 5m	Lichtfarbe	Lumen pro Meter	Pauschalpreis pro Meter (min 100cm)
48 Watt 9,6 Watt/m "Schwach"	1	044-01-0053-M	24V, IP20, 48 Watt/5m (9,6W/m) 120 SMD 3528 LED/m	2700 K	720 lm pro Meter	120.00
	2	044-01-0058-M 044-01-0052-M		3000 K 4000 K		
96 Watt 19,2 Watt/m "Mittel"	1	044-01-0103-M	24V, IP20, 96 Watt/5m (19,2W/m) 240 SMD 3528 LED/m	2700 K	1'400 lm pro Meter	160.00
	2	044-01-0108-M 044-01-0102-M		3000 K 4000 K		
96 Watt 19,2 Watt/m "Stark"	1	044-01-0312-M	24V, IP20, 96 Watt/5m (19,2 W/m) 126 SMD 3020 LED/m	2700 K	2'000 lm pro Meter	220.00
	2	044-01-0313-M 044-01-0314-M		3000 K 4000 K		
RGB 72 Watt	1	044-01-0258-M	24V, IP20, 72 Watt/5m (14,4W/m) 60 SMD 5050 LED/m	RGB	720 lm pro Meter	180.00
	2					
RGB+W 96 Watt	1	044-01-0305-M	24V, IP20, 96 Watt/5m (19,2W/m) 120 LED/m exkl. RGB-W Controller!	RGB+3000K	960 lm pro Meter	220.00
	2	044-01-0304-M		RGB+4000K		
IP67-Band 48 Watt	1	044-01-0310-M	24V, IP67 , 48 Watt/5m (9,6 W/m) 120 LED 3528	Warmweiss	604 lm pro Meter	160.00
	2	044-01-0311-M		Naturweiss		
Optionen	2	044-01-0000-M	Mehrpreis für Doppelbestückung mit LED Band Ihrer Wahl pro Meter. Nur für Profil Typ 2 möglich!			80.00

6

Bitte bei Bestellung angeben:

- Band-Typ (z.B. "Schwach")
- Abdeckprofil - Art (Diffus/Opal/Klar)
- Profiltyp (Artikel-Typ gemäss Liste)
- Länge des Profiles in mm (bis 500cm am Stück möglich)
- Anschlusslänge (Litze max. 10m)
- Optionen gegen Aufpreis (Dimm-Art, erhöhter IP Schutz)

Fettgedruckt ab Lager lieferbar / Preis exkl. MWST

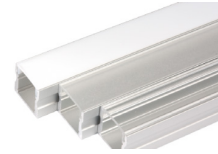

ALU Profile für LED Lichtbänder bis 500cm Länge, Typ 1

Profil	Masszeichnung / Bild	Bezeichnung	Art. Nr.	Länge	Masse (BxH)	Preis exkl.	
Typ 1 ALUline 8 9x17mm		ohne Kragen	041-00-0001 041-00-0050	5 m 2 m	17x 9mm	77.00 32.50	
		Abdeckung	Klar Klar Opal Opal Diffus Diffus	041-01-0004 041-01-0005 041-01-0007 041-01-0008 041-01-0001 041-01-0002		5 m 2 m 5 m 2 m 5 m 2 m	19.00 9.60 19.00 9.60 19.00 9.60
	Zubehör	Endkappe mit Loch Endkappe ohne Loch Klammern	041-99-0001 041-99-0002 041-99-0050		2.90 2.90 2.90		
	Typ 1 ALUline 15 15,5x17mm		ohne Kragen	041-00-0002 041-00-0051	5 m 2 m	17x15,5mm	105.00 52.50
			Abdeckung	Klar Klar Opal Opal Diffus Diffus	041-01-0004 041-01-0005 041-01-0007 041-01-0008 041-01-0001 041-01-0002		5 m 2 m 5 m 2 m 5 m 2 m
		Zubehör	Endkappe mit Loch Endkappe ohne Loch Klammern	041-99-0003 041-99-0004 041-99-0050		2.90 2.90 2.90	

Fettgedruckt ab Lager lieferbar / Preis exkl. MWST



ALUline 8

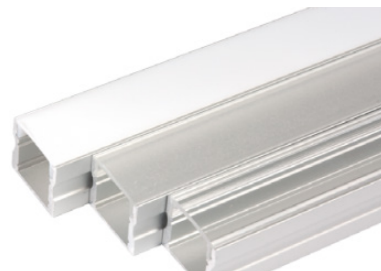

ALUline 15



ALU Profile für LED Lichtbänder bis 500cm Länge, Typ 1

Profil	Masszeichnung/ Bild	Bezeichnung	Art. Nr.	Länge	Masse (BxH)	Preis exkl.	
Typ 1 ALUline 16 16x16mm		Eckprofil, gerundet	041-00-0004 041-00-0053	5 m 2 m	16x16mm	85.00 37.50	
		Abdeckung	Klar Klar Opal Opal Diffus Diffus	041-01-0016 041-01-0017 041-01-0019 041-01-0020 041-01-0013 041-01-0014		5 m 2 m 5 m 2 m 5 m 2 m	19.00 9.60 19.00 9.60 19.00 9.60
	Zubehör	Endkappe mit Loch Endkappe ohne Loch Klammern	041-99-0007 041-99-0008 041-99-0052		2.90 2.90 2.90		
	Typ 1 ALUline 19 19x19mm		Eckprofil mit gerader Phase	041-00-0005 041-00-0054	5 m 2 m	18.5x18.5mm	115.00 57.50
			Abdeckung	Klar Klar Opal Opal Diffus Diffus	041-01-0004 041-01-0005 041-01-0007 041-01-0008 041-01-0001 041-01-0002		5 m 2 m 5 m 2 m 5 m 2 m
		Zubehör	Endkappe mit Loch Endkappe ohne Loch Klammern	041-99-0009 041-99-0010 041-99-0053		2.90 2.90 2.90	

6

Fettgedruckt ab Lager lieferbar / Preis exkl. MWST



ALUline 16

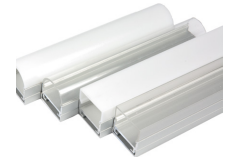

ALUline 19

**ALU Profile** für LED Lichtbänder bis 500cm Länge, Typ 1

Profil	Masszeichnung / Bild	Bezeichnung	Art. Nr.	Länge	Masse (BxH)	Preis exkl.
Typ 1 ALUline 20 19,5x21,5mm		Rechteckig	041-00-0007 041-00-0056	5 m 2 m	19,5x21,5mm	195.00 97.50
		Abdeckung 	Klar	041-01-0025		5 m
	Klar		041-01-0026	2 m	14.60	
	Opal		041-01-0028	5 m	29.00	
	Opal		041-01-0029	2 m	14.60	
	Diffus		041-01-0022	5 m	19.00	
	Diffus		041-01-0023	2 m	14.60	
	Zubehör	Endkappe ohne Loch	041-99-0014		4.90	
		Klammern	041-99-0054		4.90	

Fettgedruckt ab Lager lieferbar / Preis exkl. MWSTALUline 20
(Symbolbild)



ALU Profile für LED Lichtbänder bis 500cm Länge, Typ 2

Profil	Masszeichnung / Bild	Bezeichnung	Art. Nr.	Länge	Masse (BxH)	Preis exkl.
Typ 2 ALUline 35 34,8x43,8mm		mit Kragen	041-00-0003	5 m	34,8x43,8mm	215.00
			041-00-0052	2 m	34,8x43,8mm	105.00
	Abdeckung 	Klar	Auf Anfrage	5 m		29.00
		Klar	Auf Anfrage	2 m		14.60
	Zubehör 	Opal	Auf Anfrage	5 m		29.00
		Opal	Auf Anfrage	2 m		14.60
		Diffus	041-01-0010	5 m		19.00
		Diffus	041-01-0011	2 m		14.60
		Endkappe mit Loch	041-99-0005			4.90
		Endkappe ohne Loch	041-99-0006			4.90
	Klammern	041-99-0051			4.90	

Fettgedruckt ab Lager lieferbar / Preis exkl. MWST



ALUline 35



ALU Profile für LED Lichtbänder, 200cm Länge, Typ 1



Profil	Masszeichnung / Bild	Bezeichnung	Art. Nr.	Länge	Masse (BxH)	Preis exkl.
Typ 1 7mm		mit Kragen	040-02-0001	2 m	17,7xmm	34.00
		Endkappe mit Loch	040-02-0004			2.90
		Endkappe ohne Loch	040-02-0003			2.90
Abdeckung		Klar	040-02-0002	2 m		9.60
Opal		040-02-0007	2 m		9.60	
Diffus		040-02-0006	2 m		9.60	
Zubehör		Klammern	040-02-0005			2.90
Typ 1 15mm		mit Kragen	040-02-0011	2 m	17,5x15mm	51.75
		Endkappe mit Loch	040-02-0013			2.90
		Endkappe ohne Loch	040-02-0012			2.90
Abdeckung		Klar	040-02-0002	2 m		9.60
Opal		040-02-0007	2 m		9.60	
Diffus		040-02-0006	2 m		9.60	
Zubehör		Klammern	040-02-0005			0.90

Fettgedruckt ab Lager lieferbar / Preis exkl. MWST

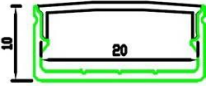

7mm mit Kragen

ALU Profile für LED Lichtbänder, 200cm Länge, Typ 1 und 2

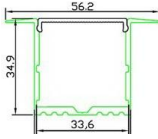
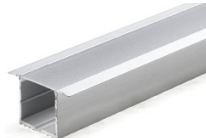
Profil	Masszeichnung / Bild	Bezeichnung	Art. Nr.	Länge	Masse (BxH)	Preis exkl.
Typ 1 10mm		ohne Kragen	040-02-0053	2 m	17x 7mm Breite Aussen: 24mm	59.00
		Endkappe mit Loch Endkappe ohne Loch	040-02-0054 040-02-0055			2.90 2.90
Abdeckung		mit Kragen	040-02-0046	2 m	24x5mm Breite über Kragen: 31mm	59.00
		Endkappe mit Loch Endkappe ohne Loch	040-02-0050 040-02-0051			2.90 2.90
Zubehör		Klar	040-02-0047	2 m		9.60
		Opal Diffus	040-02-0048 040-02-0049	2 m 2 m		9.60 9.60
		Klammern	040-02-0052			2.90
Typ 2 35mm		mit Kragen	040-02-0069	2 m	35,5x34mm Breite über Kragen: 56,2mm	119.00
		Endkappe mit Loch Endkappe ohne Loch	040-02-0073 040-02-0074			4.30 4.30
Abdeckung		Klar	040-02-0070	2 m		19.60
		Opal Diffus	040-02-0071 040-02-0072	2 m 2 m		19.60 19.60
		Klammern	nicht erhältlich			

6

Fettgedruckt ab Lager lieferbar / Preis exkl. MWST



10mm ohne Kragen

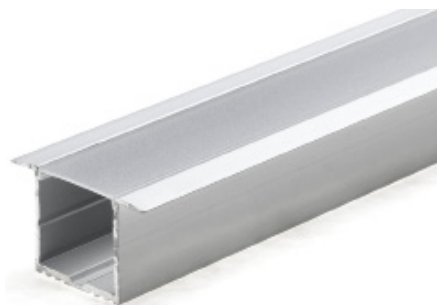

35mm mit Kragen

**ALU Profile** für LED Lichtbänder, 200cm Länge, Typ 1

Profil	Masszeichnung / Bild	Bezeichnung	Art. Nr.	Länge	Masse (BxH)	Preis exkl.
Typ 1 90° Eck Rund mit Kragen		Rund mit Kragen	040-02-0028	2 m		49.55
		Endkappe mit Loch	040-02-0033			2.90
		Endkappe ohne Loch	040-02-0032			2.90
Abdeckung		Klar	040-02-0031	2 m		9.60
		Opal	040-02-0030	2 m		9.60
		Diffus	040-02-0029	2 m		9.60
Zubehör		Klammern	040-02-0034			2.90

Fettgedruckt ab Lager lieferbar / Preis exkl. MWST**90° Eck Rund mit Kragen**



LED Trafo 24 Volt DC, Konstant Spannung

Dimm-Art	Schutzart	Art. Nr.	Leistung	Tech. Daten	Preis exkl.
Nicht Dimmbar	IP20	048-99-0100	24 Watt , 1,0A, Tischnetzgerät	LxBxH: 96x43x28mm	19.40
		048-99-0101	50 Watt , 1,9A Tischnetzgerät	LxBxH: 115x47x32mm	26.40
		048-99-0102	72 Watt , 3,0A Tischnetzgerät	LxBxH: 96x43x28mm	35.10
Nicht Dimmbar EIN/AUS (Dimmbar mit externem Regler siehe Seite 84)	IP67	048-99-0019	30 Watt , 1,25A	LxBxH: 135x44x29mm	45.35
		048-99-0020	60 Watt , 2,50A	LxBxH: 174x55x35mm	68.90
		048-99-0025	80 Watt , 3,33A	LxBxH: 183x70x38mm	100.95
		048-99-0026	100 Watt , 4,17A	LxBxH: 188x70x38mm	110.20
		048-99-0021	120 Watt , 5,00A	LxBxH: 208x70x38mm	119.90
		048-99-0027	150 Watt , 6,25A	LxBxH: 218x70x38mm	165.75
		048-99-0022	200 Watt , 8,33A	LxBxH: 238x70x40mm	197.80
		048-99-0023	250 Watt , 10,40A	LxBxH: 258x70x36mm	247.00
		048-99-0024	350 Watt , 14,60A	LxBxH: 248x90x47mm	456.50
Ph-Abschnitt dimmbar	IP40	048-99-0010	20 Watt , 50-830mA	LxBxH: 140x45x28mm	42.00
	IP40	048-99-0011	45 Watt , 50-1870mA	LxBxH: 180x60x36mm	73.10
	IP67	048-99-0012	80 Watt , 50-3000mA	LxBxH: 198x69x40mm	128.90
1-10V Dimmbar	IP67	048-99-0001	36 Watt , 0-1500mA	LxBxH: 257x29x20mm	55.60
		048-99-0002	60 Watt , 0-2500mA	LxBxH: 202x68x40mm	91.50
		048-99-0003	100 Watt , 0-4100mA	LxBxH: 230x68x40mm	137.00
DALI Dimmbar	IP67	052-99-0021	100 Watt , 0-4000mA, ELG 100	LxBxH: 199x63x36mm	190.00
		052-99-0022	150 Watt , 0-6250mA, ELG 150	LxBxH: 219x63x36mm	215.00
Zubehör	IP68	052-99-0040	Stecker mit Kupplung	24/240V, 16A, 3 Pol. IP68 für Kabel mit DM 7-12mm	32.00
		052-99-0041	Kabel-Verbinder, fixe Verbindung		27.00

Fettgedruckt ab Lager lieferbar / Preis exkl. MWST

*) Trafo müssen zur Erreichung einer optimalen Dimm-Kurve zu 80% der Leistung ausgelegt werden!



1-10V, IP67



EIN/AUS, IP67



Regler zu LED-Bänder



Produkt	Foto	Art. Nr.	Bezeichnung *)	Abm. LxBxH	Tech. Daten	Preis exkl.
Dimm-Regler		046-98-0050	1-10V Dimm-Regler	103x37x19mm	1 Kanal, 1x96...288Watt, (4x8A)	52.60
		046-98-0051	1-10V Dimm-Regler	179x46x19mm	4 Kanal, 4x60...180Watt, (4x5A)	54.70
		046-98-0021	Taster Dimmer Funk Regler	170x59x29mm	4 Kanal, 4x96...288Watt, (4x8A)	82.90
		046-98-0024	DALI-Regler	170x59x29mm	4 Kanal, 4x96...288Watt, (4x8A)	109.00
		046-98-0025	RGB-W DALI - Regler	170x59x29mm	4 Kanal, 4x384..1152W, (4x8A)	139.00

Fettgedruckt ab Lager lieferbar / Preis exkl. MWST

* **Zum Betrieb der Regler ist immer ein externer Trafo (EIN/AUS) notwendig**

Sensoren zu LED-Bänder



Produkt	Foto	Art. Nr.	Bezeichnung *)	Tech. Daten	Preis exkl.
Sensor 24V DC		046-98-0060	Sensor Dimmer (IR) IR-Sensor	1 Kanal, 1x96...288 Watt, (4x8A)	42.10
		046-98-0061	Sensor Dimmer (Touch) Schalter	1 Kanal, 1x96...288 Watt, (4x8A)	43.20
		046-98-0071	Sensor Switch (IR) IR-Sensor	1 Kanal, 1x96...288 Watt, (4x8A)	40.20
		046-98-0073	Sensor Switch Schrank-Schalter	1 Kanal, 1x96...288 Watt, (4x8A)	40.20
Sensor 240V AC		046-98-0070	Sensor Dimmer (IR) IR-Sensor	Output 500 Watt, ON/OFF	28.20
		046-98-0072	Sensor Dimmer (Touch) Schalter	Output 500 Watt, ON/OFF	28.20
		046-98-0074	Sensor Switch Schrank-Schalter	Output 500 Watt, ON/OFF	31.90

Fettgedruckt ab Lager lieferbar / Preis exkl. MWST

* **Zum Betrieb der 24V-Sensoren ist immer ein externer Trafo notwendig!**

Optionen zu LED-Bänder

Produkt	Art. Nr.	Bezeichnung	Tech. Daten	Preis exkl.
IP 44 Schutz	040-02-0098	IP44 Schutzlack (Silikonschutz)	Spraydose	80.00
	040-02-0100		Flüssig zum auftragen	
IP 68 Schutz	040-02-0099	Profil vergossen mit Vergussmasse	3M 2K Giessharz, pro Meter, Lieferzeit ca. 4KW	350.00

Fettgedruckt ab Lager lieferbar / Preis exkl. MWST



LED Controller 24V DC zu LED-Bänder

Produkt	Foto	Art. Nr.	Bezeichnung *)	Tech. Daten	Preis exkl.
RGB		003-98-0002	RGB Controller inkl. RF-Fernbedienung	one-to-many	74.60
		003-98-0003	RGB Controller inkl. RF-Fernbedienung	one-to-one	74.60
RGB MICKY		046-98-0006	RGB Controller Funk-Empfänger	3/4x60...180 Watt, (3/4x5A) 8 Zonen & 10 Programm	195.90
		046-98-0005	RGB Funk Fernbedienung inkl.		159.20
RGB+W DASY		046-98-0002	RGB+W Controller-Empfänger	4x96...288 Watt, (4x8A) 10 Zonen & 10 Programme	127.70
		046-98-0001	RGB+W Funk Fernbedienung		128.60
Empfänger für Mars/Pluto/ Merkur		046-98-0021	LED Controller-Empfänger Funk	4x96...288 Watt, (4x8A)	82.90
Controller Mars		046-98-0020	Funk Fernbedienung Mars	5 Zonen	33.70
Controller Pluto		046-98-0022	Funk Fernbedienung Pluto	1 Zone	53.10
Controller Merkur		046-98-0023	Funk Dreh-Fernbedienung Merkur	1 Zone	68.40
RGB-W DALI		046-98-0025	RGB+W Controller-Empfänger		139.00
		046-98-0026	RGB+W Wandfernbedienung		119.00
Zubehör		046-98-0027	Bus Power zu RGB-W DALI Controller		89.50

6

Fettgedruckt ab Lager lieferbar / Preis exkl. MWST

*** Zum Betrieb der Controller ist immer ein externer Trafo EIN/AUS notwendig!**



Drehregler Merkur



DASY RGB+W Fernbedienung



MICKY Controller

Paper-LED

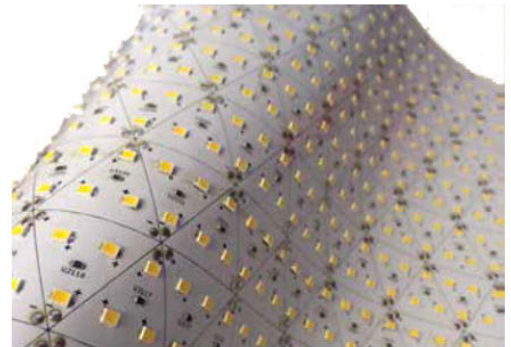

Allgemeine Beschreibung:

Diese kompakte, leichte und flexible Paper-LED eignet sich hervorragend für eine Hintergrundbeleuchtung welche verschiedene Konturen aufweist. Die Paper-LED kann auf fast alle Formen zugeschnitten und den vielfältigsten Formen angepasst werden. Sie kann auch in max. vier Einzelteile aufgeteilt werden.

Technische Daten:

- Abstrahlwinkel: innenliegende Längsprismen
- LED Chip Typ: SMD LED-Triangel Set
- Power Faktor: >0.95
- Betriebsspannung: DC 12V
- Trägermaterial: Kunststoff, Doppelseitiger Klebstoff 3M
- Farbwiedergabeindex (CRI): Ra > 80
- Betriebs- und Umgebungstemperatur: -20°C bis +35°C
- Betriebsstunden/Lebensdauer: ca. 30000 Stunden
- Schutzklasse/Anwendung: IP44
- Dimmbar: Optional, 0-10V
- Zertifikate: CE, RoHS
- Garantie: 3 Jahre
- Lieferumfang: 1 Paperled

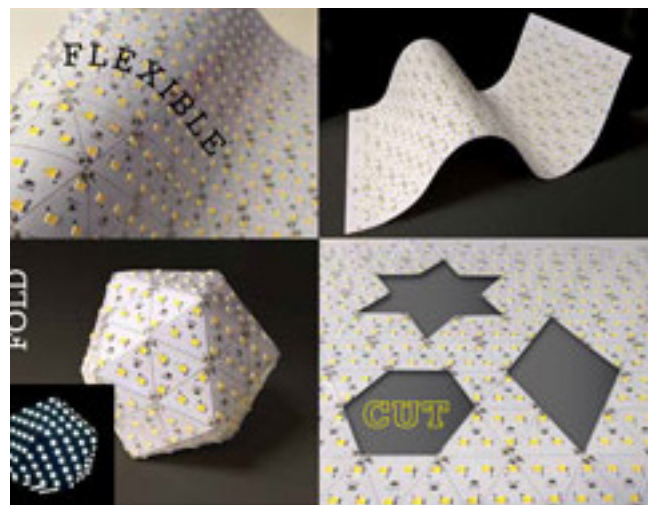



Paper-LED

Typ	Watt	Art. Nr.	Lichtfarbe	Lumen	Tech. Daten	Preis exkl.
PPL48	48 Watt	044-00-0001	Warmweiss 3000 K	3'500 lm	12V, Gewicht 0,5 kg Triangel-LED, 0,33 Watt Temp. 0C°-+35C° LxB: 500x230x3mm	149.00
		044-00-0002	Naturweiss 4000 K			
		044-00-0003	Kaltweiss 5000 K			
PPL96	96 Watt	044-00-0004	Warmweiss 3000 K	7'000 lm	12V, Gewicht 0,5 kg Triangel-LED, 0,33 Watt Temp. 0C°-+35C° LxB: 500x230x3mm	169.00
		044-00-0005	Naturweiss 4000 K			
		044-00-0006	Kaltweiss 5000 K			
Trafos EIN/AUS	60 Watt	005-99-0005	12V Trafo 5A IP67		LxBxH: 175x65x50 mm	49.00
	80 Watt	005-99-0006	12V Trafo 6.66A IP67		LxBxH: 175x65x50 mm	55.50
	100 Watt	005-99-0007	12V Trafo 8.3A IP67		LxBxH: 175x65x50 mm	65.50
	150 Watt	005-99-0008	12V Trafo 12.5A IP67		LxBxH: 285x65x50 mm	76.00
Zubehör	Dimmer	046-98-0050	1-10V Dimm-Regler		Nur in Kombination mit einem 12V Trafo	52.40

Fettgedruckt ab Lager lieferbar / Preis exkl. MWST

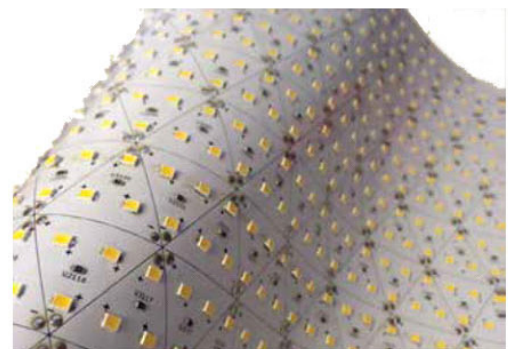
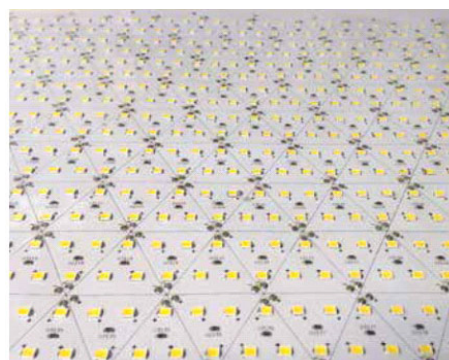

Paper LED PPL96



Certificate of Quality ISO 9001

QUARZ AG

Wegweisend in LED Lichttechnik!

Bilderpreisliste 2016-1



		Erdspiessleuchten	Seite 90
		Bodenleuchten	Seite 91
		Parkleuchten	Seite 92
		Einbauleuchten Garten	Seite 93
	Neu!	Aussenleuchten Mondo	Seite 94
	Neu!	Aussenleuchten Wand	Seite 96
	Neu!	Pollerleuchten Laterne	Seite 98
	Neu!	Pollerleuchten Massiv	Seite 100
	Neu!	Pollerleuchten Schlank	Seite 102



LED Gartenleuchte mit Erdspiess

Watt	Farbe	Art. Nr.	Lichtfarbe	Lumen	Tech. Daten	Preis exkl.
3 Watt 240 Volt	Schwarz	059-00-0002	Warmweiss 3000 K	210 lm	3 Watt, 240V, IP65 nicht dimmbar, EIN/AUS DMxLxH: 42x75x53mm 30°, inkl. Alu Erdspiess 1.5m Anschlusskabel	76.50
	Schwarz	059-00-0004	Naturweiss 4500 K	210 lm		
	Silber	059-00-0006	Warmweiss 3000 K	210 lm		
	Silber	059-00-0008	Naturweiss 4500 K	210 lm		
3 Watt 24 Volt	Schwarz	059-00-0001	Warmweiss 3000 K	210 lm	3 Watt, 24V, IP65 nicht dimmbar, EIN/AUS DMxLxH:42x75x53mm 30°, inkl. Alu Erdspiess 1.5m Anschlusskabel	76.50
	Schwarz	059-00-0003	Naturweiss 4500 K	210 lm		
	Silber	059-00-0005	Warmweiss 3000 K	210 lm		
	Silber	059-00-0007	Naturweiss 4500 K	210 lm		
3x3 Watt 240 Volt	Schwarz	059-00-0021	Warmweiss 3000 K	630 lm	9 Watt, 240V, IP65 nicht dimmbar, EIN/AUS DMxLxH: 47x111x85mm inkl. Alu Erdspiess 1.5m Anschlusskabel	115.50
	Schwarz	059-00-0023	Naturweiss 4500 K	630 lm		
	Silber	059-00-0025	Warmweiss 3000 K	630 lm		
	Silber	059-00-0027	Naturweiss 4500 K	630 lm		
3x3 Watt 24 Volt	Schwarz	059-00-0020	Warmweiss 3000 K	630 lm	9 Watt, 24V, IP65 nicht dimmbar, EIN/AUS DMxLxH: 47x111x85mm inkl. Alu Erdspiess 1.5m Anschlusskabel	115.50
	Schwarz	059-00-0022	Naturweiss 4500 K	630 lm		
	Silber	059-00-0024	Warmweiss 3000 K	630 lm		
	Silber	059-00-0026	Naturweiss 4500 K	630 lm		
Zubehör	Trafo EIN/AUS	048-99-0019	LED Trafo 24 Volt IP67	30 Watt	1-2 Leuchten à 3 Watt	45.35
		048-99-0020	LED Trafo 24 Volt IP67	60 Watt	3-4 Leuchten à 3 Watt	68.90
		048-99-0021	LED Trafo 24 Volt IP67	120 Watt	5-9 Leuchten à 3 Watt	119.90
	Stecker	052-99-0040 052-99-0041	Stecker mit Kupplung Kabel-Verbinder, fixe Verbindung		24/240V, 16A, 3 Pol. IP68 für Kabel mit DM 7-12mm	

Fettgedruckt ab Lager lieferbar / Preis exkl. MWST



Erdspiessleuchte 3 Watt, silber



Erdspiessleuchte 3 Watt, schwarz



LED Bodenlampen

Watt	Farbe	Art. Nr.	Lichtfarbe	Lumen	Tech. Daten	Preis exkl.
3x3 Watt 30°	CNS	009-12-0050	Warmweiss 2700 K	150 lm	3x3 Watt, 24 V, IP67 nicht dimmbar, EIN/AUS inkl. Einbaudose DxH: 68x108mm	114.80
		009-12-0051	Naturweiss 4000 K	180 lm		
3 Watt 30°	CNS	009-12-0014	Warmweiss 2700 K	110 lm	3 Watt, 24 V, IP67 nicht dimmbar, EIN/AUS inkl. Einbaudose DxH: 50x71mm	59.40
		009-12-0015	Naturweiss 4000 K	125 lm		
Zubehör	Linsen zu 3 Watt	009-99-0001	8° Optik zu Bodeneinbauleuchte 3 Watt			13.90
		009-99-0002	15° Optik zu Bodeneinbauleuchte 3 Watt			
009-99-0003		25° Optik zu Bodeneinbauleuchte 3 Watt				
009-99-0004		30° Optik zu Bodeneinbauleuchte 3 Watt				
009-99-0005		45° Optik zu Bodeneinbauleuchte 3 Watt				
009-99-0006		45° Optik, asymmetrisch zu Bodeneinbauleuchte 3W				
Trafo	048-99-0019	LED Trafo 24 Volt IP67	30 Watt	1-2 Leuchten à 3 Watt	45.35	
	048-99-0020	LED Trafo 24 Volt IP67	60 Watt	3-4 Leuchten à 3 Watt	68.90	
	048-99-0021	LED Trafo 24 Volt IP67	120 Watt	5-9 Leuchten à 3 Watt	119.90	

Fettgedruckt ab Lager lieferbar / Preis exkl. MWST



3 Watt, CNS



Einbaugehäuse mit 3 Watt, CNS



LED Parkleuchte

Watt	Farbe	Art. Nr.	Lichtfarbe	Lumen	Tech. Daten	Preis exkl.
30 Watt	Silber	036-16-0150	Warmweiss 3000 K	1'536 lm	AC100-277V, IP65 Gewicht k.A., 12 LED 120°, DM:114mm LxBxH: 900x560x312mm Mastzopf: 114mm	1479.00
		036-16-0151	Naturweiss 4500 K	1'852 lm		1284.00
		036-16-0152	Kaltweiss 6000 K	1'983 lm		
40 Watt	Silber	036-16-0153	Warmweiss 3000 K	2'213 lm	AC100-277V, IP65 Gewicht k.A., 24 LED 120°, DM:114mm LxBxH: 900x560x312mm Mastzopf: 114mm	1602.00
		036-16-0154	Naturweiss 4500 K	2'667 lm		1460.00
		036-16-0155	Kaltweiss 6000 K	2'855 lm		
65 Watt	Silber	036-16-0156	Warmweiss 3000 K	3'675 lm	AC100-277V, IP65 Gewicht k.A., 36 LED 120°, DM:114mm LxBxH: 900x560x312mm Mastzopf: 114mm	1743.00
		036-16-0157	Naturweiss 4500 K	4'435 lm		1636.00
		036-16-0158	Kaltweiss 6000 K	4'749 lm		
85 Watt	Silber	036-16-0159	Warmweiss 3000 K	4'803 lm	AC100-277V, IP65 Gewicht k.A., 48 LED 120°, DM:114mm LxBxH: 900x560x312mm Mastzopf: 114mm	1866.00
		Auf Anfrage	Naturweiss 4500 K	5'796 lm		1764.00
		Auf Anfrage	Kaltweiss 6000 K	6'206 lm		
Zubehör		036-16-0200	Radarsensor zu Parkleuchte			188.00

Fettgedruckt ab Lager lieferbar / Preis exkl. MWST



Parkleuchte 40 Watt, silber



LED Garteneinbauleuchten

Watt	Abbildung	Art. Nr.	Farbe	Lichtfarbe	Tech. Daten	Preis exkl.
3 Watt, 80° Rund		009-12-0070	Alu	Warmweiss 2800 K	24V, IP65, Gewicht 317g nicht dimmbar, ohne Trafo 1-strahlig, Abstrahlwinkel 80° DMxH 79x47mm Einbau-DM 50mm	54.60
		009-12-0071	Alu	Naturweiss 4000 K		
		009-12-0075	Silber	Warmweiss 2800 K		
		009-12-0076	Silber	Naturweiss 4000 K		
3 Watt, 30° Rechteckig		009-12-0080	Grau RAL 9006	Warmweiss 2800 K	240V, IP67, Gewicht 960g nicht dimmbar, inkl. Trafo Bridgelux 3x1 Watt, CNS LxBxH 195x63x84mm Einbau-LxBxT 182x52x80mm	171.30
		009-12-0081		Naturweiss 4000 K		
3 Watt, 50° Rechteckig Asymmetrisch Treppenlampe		009-12-0085	Grau RAL 9006	Warmweiss 2800 K	240V, IP67, Gewicht 960g nicht dimmbar, inkl. Trafo Bridgelux 3x1 Watt, CNS LxBxH 195x63x84mm Einbau-LxBxT 182x52x80mm	175.00
		009-12-0086		Naturweiss 4000 K		
3 Watt, 120° Hochformat		009-12-0090	Silber	Warmweiss 2800 K	240V, IP67, Gewicht 1,0kg nicht dimmbar, inkl. Trafo 20 LED SMD3020, Alu LxBxT 106x171x88mm Einbau-LxBxT 95x155x84mm	91.70
		009-12-0091		Naturweiss 4000 K		
3 Watt, 120° Querformat		009-12-0095	Silber	Warmweiss 2800 K	240V, IP67, Gewicht 1,0kg nicht dimmbar, inkl. Trafo 20 LED SMD3020, Alu LxBxT 171x106x88mm Einbau-LxBxT 155x95x84mm	91.70
		009-12-0096		Naturweiss 4000 K		

Fettgedruckt ab Lager lieferbar / Preis exkl. MWST



7

LED Markierungsleuchten

Watt	Abbildung	Art. Nr.	Farbe	Lichtfarbe	Tech. Daten	Preis exkl.
3 Watt 1-strahlig		009-12-0055	Silber	Warmweiss 2700 K	3 Watt, 24 V, IP67 nicht dimmbar, 60° DMxH: 55x74mm	67.60
		009-12-0056		Naturweiss 4000 K		
3 Watt 2-strahlig		009-12-0060	Silber	Warmweiss 2700 K	3 Watt, 24 V, IP67 nicht dimmbar, 60° DMxH: 50x74mm	67.60
		009-12-0061		Naturweiss 4000 K		
Zubehör		048-99-0019	LED Trafo 24 Volt IP67		30 Watt (2,5A)	45.35
		048-99-0020	LED Trafo 24 Volt IP67		60 Watt (5A)	68.90

Fettgedruckt ab Lager lieferbar / Preis exkl. MWST

Neu!



LED Aussenleuchten Mondo

Allgemeine Beschreibung:

Die Aussenleuchten Mondo erfüllen in allen Punkten höchste Ansprüche. Sie ist aus Aluminium und UV-geschützt, anthrazitfarben lackiert. Die Aussenleuchten besitzen ein modernes Design und passen in die verschiedensten Umgebungen. Mit den vielfältigen Abdeckungen passen sie in die verschiedensten Architekturen. Es stehen verschiedene Modelle zur Auswahl welche helfen die Lichtverschmutzung auf ein Minimum zu reduzieren und dennoch ein sehr angenehmes Licht abgeben.



Mondo PC, schwarz



Mondo HC, schwarz



Mondo GC, schwarz



Technische Daten:

- Abstrahlwinkel: 120°
- Watt Power Faktor: >0.90
- Betriebsspannung: AC 180-240V
- Power: 12 Watt, Sec. 350mA, DC Umax. 43V
- Material Gehäuse: Aluminium,
- Abdeckung: Polycarbonat
- Farbwiedergabeindex (CRI): >80
- LED Effizienz: 53lm/W
- Betriebs- und Umgebungstemperatur: -20° bis +40°C
- Betriebsstunden/Lebensdauer: 30'000 Stunden
- Schutzklasse/Anwendung: IP 65
- Dimmbar: Nein
- Zertifikate: CE, RoHS
- Garantie: 3 Jahre
- Lieferumfang: 1 Aussenleuchte Mondo

Neu!



LED Aussenleuchten Mondo, IP65

Watt	Abbildung	Art. Nr.	Farbe	Lichtfarbe	Lumen	Tech. Daten	Preis exkl.
12 Watt Mondo PC		021-30-0005	Weiss	Naturweiss 4000 K	950 lm	240V, IP65 , Gewicht 2,8kg SMD LED 2835, Ra<80 Abstrahlwinkel 120° nicht dimmbar, Trafo integriert , Isolationsklasse 1 DMxH 352x142mm	195.00
		021-30-0006	Silber				
		021-30-0007	Schwarz				
12 Watt Mondo HC		021-30-0015	Weiss	Naturweiss 4000 K	470 lm	240V, IP65 , Gewicht 3,0kg SMD LED 2835, Ra<80 Abstrahlwinkel 120° nicht dimmbar Trafo integriert Isolationsklasse 1 DMxH 352x150mm	210.00
		021-30-0016	Silber				
		021-30-0017	Schwarz				
12 Watt Mondo GC		021-30-0025	Weiss	Naturweiss 4000 K	800 lm	240V, IP65 , Gewicht 3,0kg SMD LED 2835, Ra<80 Abstrahlwinkel 120° nicht dimmbar Trafo integriert Isolationsklasse 1 DMxH 352x150mm	200.00
		021-30-0026	Silber				
		021-30-0027	Schwarz				

7

Fettgedruckt ab Lager lieferbar / Preis exkl. MWST

Siehe auch Seite 33



Mondo PC, schwarz



Mondo HC, schwarz



Mondo GC, schwarz

Neu!

LED Wand Aussenleuchten



Allgemeine Beschreibung:

Die Wand-Aussenleuchten erfüllt in allen Punkten höchste Ansprüche. Sie ist aus Aluminium und UV-geschützt, anthrazitfarben lackiert. Die Wand-Aussenleuchten besitzt ein modernes Design und passt in die verschiedensten Umgebungen. Mit ihrem nach unten gerichteten Abstrahlwinkel reduziert sie die Lichtverschmutzung auf ein Minimum und ergibt ein sehr angenehmes Licht.

Technische Daten:

- Abstrahlwinkel: 64°
- Watt Power Faktor: >0.45
- Betriebsspannung: AC 85-265V
- Material Gehäuse: Aluminium, Antrazit
- Farbwiedergabeindex (CRI): >80
- LED Effizienz: 53lm/W
- Betriebs- und Umgebungstemperatur: -15° bis +50°C
- Betriebsstunden/Lebensdauer: 50'000 Stunden
- Schutzklasse/Anwendung: IP 54
- Dimmbar: Nein
- Zertifikate: CE, RoHS
- Garantie: 3 Jahre
- Lieferumfang: 1 Wand-Aussenleuchte

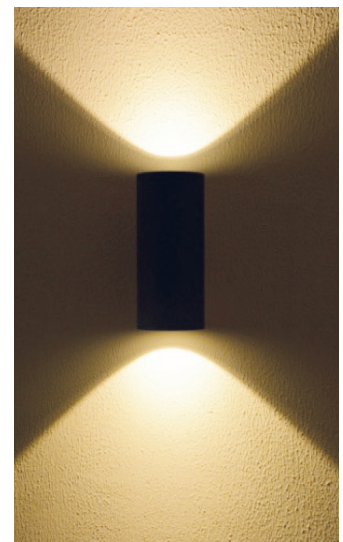



Certificate of Quality ISO 9001

QUARZ AG

Wegweisend in LED Lichttechnik!

Bilderpreisliste 2016-1

Neu!

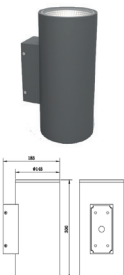
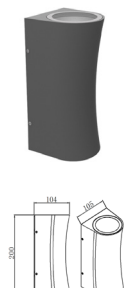
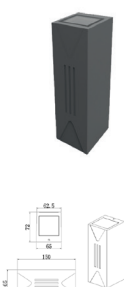
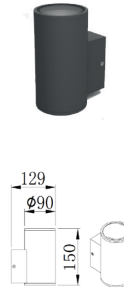

LED Wand Aussenleuchten

Watt / Typ	Bild	Farbe	Art. Nr.	Lichtfarbe	Lumen	Tech. Daten	Preis exkl.
Wand 2x15 Watt Up/Down		Dunkelgrau Dunkelgrau	066-10-0001 066-10-0002	3000 K 4000 K	3'000 lm	AC 85-265V, 50-60Hz, IP54 Gewicht: 2,95 kg, 64° beidseitig abstrahlend, CRI >80 53 lm/W, 2x15 Watt COB LED Isolationsklasse 1, IK8 Trafo integriert, Temp. -25°- +60° DMxH: 145x300mm Ausladung: 185mm	270.00
Wand 2x6 Watt Up/Down		Dunkelgrau Dunkelgrau Rostfarben Rostfarben	066-10-0010 066-10-0011 066-10-0012 066-10-0013	3000 K 4000 K 3000 K 4000 K	1'200 lm	AC 85-265V, 50-60Hz, IP54 Gewicht: 0,82 kg, 64° beidseitig abstrahlend, CRI >80 53 lm/W, 2x6 Watt COB LED Isolationsklasse 1, IK8 Trafo integriert, Temp. -25°- +60° DMxH: 105x200mm Ausladung: 104mm	240.00
Wand 2x3 Watt Up/Down		Dunkelgrau Dunkelgrau	066-10-0020 066-10-0021	3000 K 4000 K	600 lm	AC 85-265V, 50-60Hz, IP54 Gewicht: 0,51 kg, 90° beidseitig abstrahlend, CRI >80 53 lm/W, LED LG 3535 SMD, Isolationsklasse 1, IK8 Trafo integriert, Temp. -25°- +60° LxBxH: 65x65x180mm Ausladung: 72mm	125.00
Wand 1x8 Watt Einfach		Mattgrau Mattgrau	066-10-0030 066-10-0031	3000 K 4000 K	800 lm	AC 85-265V, 50-60Hz, IP54 Gewicht: 0,75 kg, 64° einseitig abstrahlend, CRI>80 53 lm/W, 1x8Watt COB LED, Isolationsklasse 1, IK8 Trafo integriert, Temp. -25°- +60° DMxH: 90x150mm Ausladung: 130mm	195.00

7

Fettgedruckt ab Lager lieferbar / Preis exkl. MWST

Neu!



LED Pollerleuchte Laterne

Allgemeine Beschreibung:

Die Pollerleuchte erfüllt in allen Punkten höchste Ansprüche. Sie ist aus Aluminium und UV-geschützt, anthrazitfarben lackiert. Die Pollerleuchte besitzt ein modernes Design und passt in die verschiedensten Umgebungen. Mit ihrem nach unten gerichteten Abstrahlwinkel reduziert sie die Lichtverschmutzung auf ein Minimum und ergibt ein sehr angenehmes Licht.

Technische Daten:

- Abstrahlwinkel: 180°
- Watt Power Faktor: >0.45
- Betriebsspannung: AC 85-265V
- Material Gehäuse: Aluminium, Anthrazit
- Farbwiedergabeindex (CRI): >80
- LED Effizienz: 53lm/W
- Betriebs- und Umgebungstemperatur: -15° bis +50°C
- Betriebsstunden/Lebensdauer: 50'000 Stunden
- Schutzklasse/Anwendung: IP 54
- Dimmbar: Nein
- Zertifikate: CE, RoHS
- Garantie: 5 Jahre
- Lieferumfang: 1 Pollerleuchte

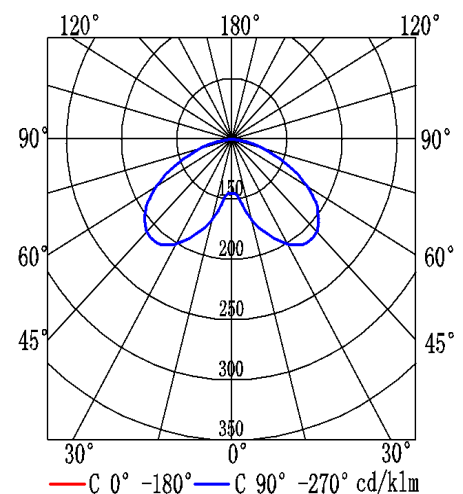
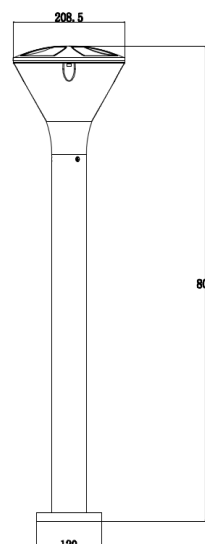



Neu!



LED Pollerleuchte Laterne

Watt / Typ	Bild	Art. Nr.	Lichtfarbe	Lumen	Tech. Daten	Preis exkl.
Poller H= 800mm 8 Watt		066-20-0001 066-20-0002	3000 K 4000 K	800 lm	AC 85-265V, 50-60Hz, IP54 , 180° nach unten abstrahlend, Gewicht: 1,8 kg, 53 lm/W 16x0,5 Watt LED SMD, Isolationsklasse 1 Trafo integriert anthrazitfarben, IK8, CRI >80 Temp. -25°- +60°, DMxH: 208x800mm	250.00
Poller H= 800mm 12 Watt		066-20-0010 066-20-0011	3000 K 4000 K	1'200 lm	AC 85-265V, 50-60Hz, IP54 , 180° nach unten abstrahlend, Gewicht: 1,8 kg, 53 lm/W 24x0,5 Watt LED SMD, Isolationsklasse 1 Trafo integriert, anthrazitfarben, IK8, CRI >80 Temp. -25°- +60°, DMxH: 208x800mm	270.00
Poller H= 300mm 8 Watt		066-20-0020 066-20-0021	3000 K 4000 K	800 lm	AC 85-265V, 50-60Hz, IP54 , 180° nach unten abstrahlend, Gewicht kg k.A., 53 lm/W, 16x0,5 Watt LED SMD, Isolationsklasse 1 Trafo integriert, anthrazitfarben, IK8, CRI >80 Temp. -25°- +60°, DMxH: 208x300mm	175.00
Poller H= 300mm 12 Watt		066-20-0030 066-20-0031	3000 K 4000 K	1'200 lm	AC 85-265V, 50-60Hz, IP54 , 180° nach unten abstrahlend, Gewicht kg k.A., 53 lm/W 24x0,5 Watt LED SMD, Isolationsklasse 1 Trafo integriert, anthrazitfarben, IK8, CRI >80 Temp. -25°- +60°, DMxH: 208x300mm	195.00
Wand H= 265mm 8 Watt		066-20-0040 066-20-0041	3000 K 4000 K	800 lm	AC 85-265V, 50-60Hz, IP54 , 180° nach unten abstrahlend, Gewicht: 1,3 kg, 53 lm/W 16x0,5 Watt LED SMD, Isolationsklasse 1 Trafo integriert, anthrazitfarben, IK8, CRI >80 Temp. -25°- +60°, DMxHxA: 208x265x245mm	210.00
Wand H= 265mm 12 Watt		066-20-0050 066-20-0051	3000 K 4000 K	1'200 lm	AC 85-265V, 50-60Hz, IP54 , 180° nach unten abstrahlend, Gewicht: 1,3 kg, 53 lm/W 24x0,5 Watt LED SMD, Isolationsklasse 1 Trafo integriert, anthrazitfarben, IK8, CRI >80 Temp. -25°- +60°, DMxHxA: 208x265x245mm	230.00
Park H= 250cm 3x8 Watt		066-20-0060 066-20-0061	3000 K 4000 K	2'400 lm	AC 85-265V, 50-60Hz, IP54 , 180° nach unten abstrahlend, Gewicht kg k.A., 53 lm/W, 3x16x0,5 Watt LED SMD, Isolationsklasse 1 Trafo integriert, anthrazitfarben, IK8, CRI >80 Temp. -25°- +60°, DMxHxA: 208x265x245mm	870.00
Park H= 250cm 3x12 Watt		066-20-0070 066-20-0071	3000 K 4000 K	3'600 lm	AC 85-265V, 50-60Hz, IP54 , 180° nach unten abstrahlend, Gewicht kg k.A., 53 lm/W, 3x24x0,5 Watt LED SMD, Isolationsklasse 1 Trafo integriert, anthrazitfarben, IK8, CRI >80 Temp. -25°- +60°, DMxHxA: 208x265x245mm	950.00

7

Fettgedruckt ab Lager lieferbar / Preis exkl. MWST

Neu!

LED Pollerleuchte, Massiv



Allgemeine Beschreibung:

Die Pollerleuchte erfüllt in allen Punkten höchste Ansprüche. Sie ist aus Aluminium und UV-Geschützt anthrazitfarbenen Lackiert. Die Pollerleuchte besitzt ein modernes Design und passt in die verschiedensten Umgebungen. Mit ihrem nach unten gerichteten Abstrahlwinkel reduziert sie die Lichtverschmutzung auf ein Minimum und ergibt ein sehr angenehmes Licht.

Technische Daten:

- Abstrahlwinkel: 180°
- Watt Power Faktor: >0.45
- Betriebsspannung: AC 85-265V
- Material Gehäuse: Aluminium, Antrazit
- Farbwiedergabeindex (CRI): >80
- LED Effizienz: 53lm/W
- Betriebs- und Umgebungstemperatur: -15° bis +50°C
- Betriebsstunden/Lebensdauer: 50'000 Stunden
- Schutzklasse/Anwendung: IP 54
- Dimmbar: Nein
- Zertifikate: CE, RoHS
- Garantie: 5 Jahre
- Lieferumfang: 1 Pollerleuchte

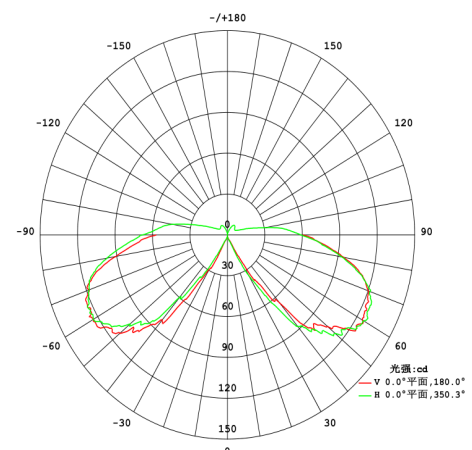

Neu!

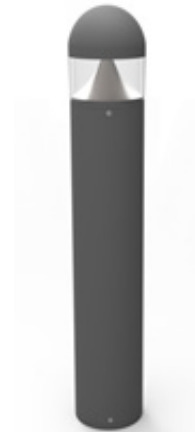

LED Pollerleuchte, Massiv

Watt / Typ	Bild	Art. Nr.	Lichtfarbe	Lumen	Tech. Daten	Preis exkl.
Poller H= 800mm 8 Watt		066-30-0001 066-30-0002	3000 K 4000 K	800 lm	AC 85-265V, 50-60Hz, IP54 , 180° nach unten abstrahlend, Gewicht: 3,7 kg 53 lm/W, 16x0,5Watt LED SMD Isolationsklasse 1, Trafo integriert anthrazitfarben, IK8, CRI >80 Temp. -25°- +60°, DMxH: 165x800mm	320.00

Fettgedruckt ab Lager lieferbar / Preis exkl. MWST

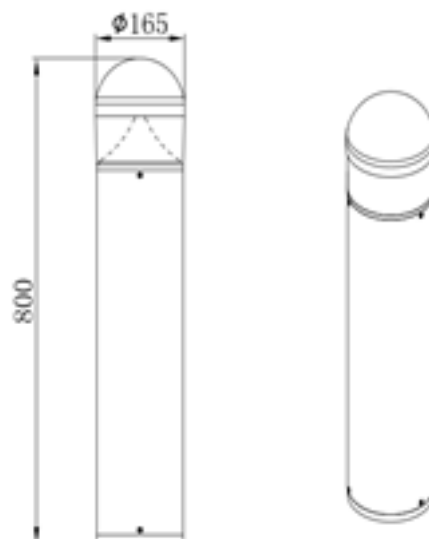

8 Watt Pollerleuchte, schwarz

7

Neu!

LED Pollerleuchte, Schlank



Allgemeine Beschreibung:

Die Pollerleuchte erfüllt in allen Punkten höchste Ansprüche. Sie ist aus Aluminium und UV-Geschützt anthrazitfarben Lackiert. Die Pollerleuchte besitzt ein modernes Design und passt in die verschiedensten Umgebungen. Mit ihrem nach unten gerichteten Abstrahlwinkel reduziert sie die Lichtverschmutzung auf ein Minimum und ergibt ein sehr angenehmes Licht.

Technische Daten:

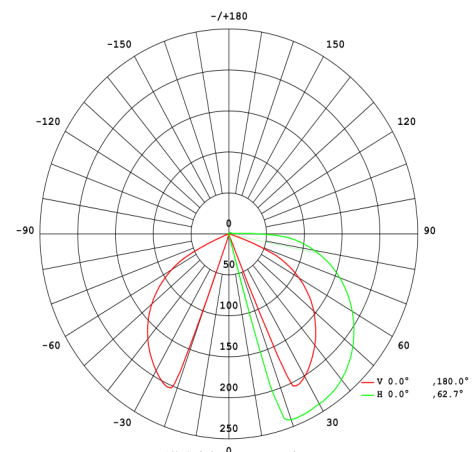

- Abstrahlwinkel: 63°
- Watt Power Faktor: >0.45
- Betriebsspannung: AC 85-265V
- Material Gehäuse: Aluminium, Antrazit
- Farbwiedergabeindex (CRI): >80
- LED Effizienz: 53lm/W
- Betriebs- und Umgebungstemperatur: -15° bis +50°C
- Betriebsstunden/Lebensdauer: 50'000 Stunden
- Schutzklasse/Anwendung: IP 54
- Dimmbar: Nein
- Zertifikate: CE, RoHS
- Garantie: 5 Jahre
- Lieferumfang: 1 Pollerleuchte



Neu!



LED Pollerleuchte, Schlank

Watt / Typ	Bild	Art. Nr.	Lichtfarbe	Lumen	Tech. Daten	Preis exkl.
Poller H= 800mm 8 Watt		066-40-0001 066-40-0002	3000 K 4000 K	476 lm	AC 85-265V, 50-60Hz, IP54 63° nach unten abstrahlend Gewicht: 2,4 kg 53 lm/W, 16x0,5Watt LED SMD, Isolationsklasse 1 Trafo integriert, anthrazitfarben, IK8, CRI >80, Temp. -25°- +60° DMxH: 108x800mm	250.00
Wand L= 202mm 8 Watt		066-40-0010 066-40-0011	3000 K 4000 K	476 lm	AC 85-265V, 50-60Hz, IP54 63° nach unten abstrahlend Gewicht: 0,94 kg 53 lm/W, 16x0,5Watt LED SMD, Isolationsklasse 1 Trafo integriert, anthrazitfarben, IK8, CRI >80, Temp. -25°- +60° DMxH: 108x202mm Ausladung: 202mm	170.00

7

Fettgedruckt ab Lager lieferbar / Preis exkl. MWST



8 Watt, Poller 800mm, schwarz

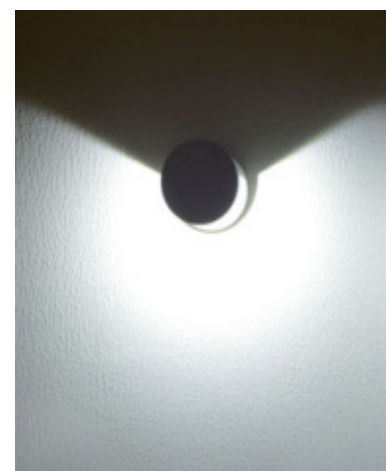
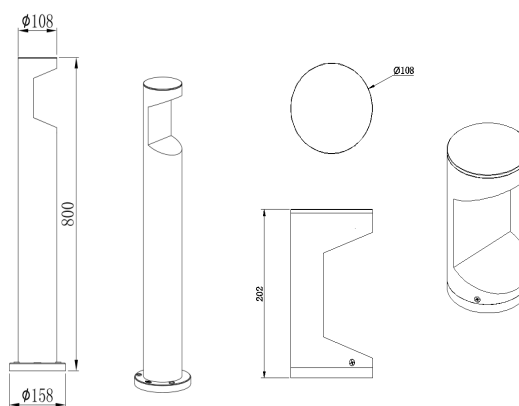

8 Watt, Wand 202mm, schwarz



Certificate of Quality ISO 9001

QUARZ AG

Wegweisend in LED Lichttechnik!

Bilderpreisliste 2016-1



	Flutlichtstrahler	Seite 106
	Industrie Q-Flood	Seite 108
	Tunnelleuchten	Seite 110
	Mastleuchten	Seite 112
 Neu!	Q-Flood XXL	Seite 114
 Neu!	High Bay Q-Cloud	Seite 116
	Zubehör High Bay Q-Cloud	Seite 118
	Einbauleuchte Athena	Seite 119
	Kandelaber	Seite 120
	Zubehör Kandelaber	Seite 122

LED Flutlichtstrahler 120°

Konfiguriert mit ca. 2m Anschlusskabel



Watt	Farbe	Art. Nr.	Lichtfarbe	Lumen	Tech. Daten	Preis exkl.
10 Watt	Schwarz	041-15-0001	Warmweiss 3000 K	950 lm	240V, IP65 , Gewicht 0,7 kg Chip: Bridgelux 45mil LxBxH: 179x133x57mm	73.15
	Schwarz	041-15-0002	Naturweiss 4100 K	1'050 lm		
	Schwarz	041-15-0003	Kaltweiss 6000 K	1'100 lm		
	Weiss	041-15-0051	Warmweiss 3000 K	950 lm		
	Weiss	041-15-0052	Naturweiss 4100 K	1'050 lm		
	Weiss	041-15-0053	Kaltweiss 6000 K	1'100 lm		
20 Watt	Schwarz	041-15-0004	Warmweiss 3000 K	1'900 lm	240V, IP65 , Gewicht 1,1 kg Chip: Bridgelux 45mil LxBxH: 201x166x77mm	126.00
	Schwarz	041-15-0005	Naturweiss 4100 K	2'100 lm		
	Schwarz	041-15-0006	Kaltweiss 6000 K	2'200 lm		
	Weiss	041-15-0054	Warmweiss 3000 K	1'900 lm		
	Weiss	041-15-0055	Naturweiss 4100 K	2'100 lm		
	Weiss	041-15-0056	Kaltweiss 6000 K	2'200 lm		
30 Watt	Schwarz	041-15-0007	Warmweiss 3000 K	2'850 lm	240V, IP65 , Gewicht 1,4 kg Chip: Bridgelux 45mil LxBxH: 215x178x81mm	165.00
	Schwarz	041-15-0008	Naturweiss 4100 K	3'150 lm		
	Schwarz	041-15-0009	Kaltweiss 6000 K	3'300 lm		
	Weiss	041-15-0057	Warmweiss 3000 K	2'850 lm		
	Weiss	041-15-0058	Naturweiss 4100 K	3'150 lm		
	Weiss	041-15-0059	Kaltweiss 6000 K	3'300 lm		
50 Watt	Schwarz	041-15-0010	Warmweiss 3000 K	4'700 lm	240V, IP65 , Gewicht 2,4 kg Chip: Bridgelux 45mil LxBxH: 253x194x95mm	249.00
	Schwarz	041-15-0011	Naturweiss 4100 K	5'200 lm		
	Schwarz	041-15-0012	Kaltweiss 6000 K	5'500 lm		
	Weiss	041-15-0060	Warmweiss 3000 K	4'700 lm		
	Weiss	041-15-0061	Naturweiss 4100 K	5'200 lm		
	Weiss	041-15-0062	Kaltweiss 6000 K	5'500 lm		

Fettgedruckt ab Lager lieferbar / Preis exkl. MWST



Certificate of Quality ISO 9001

QUARZ AG

Wegweisend in LED Lichttechnik!

Bilderpreisliste 2016-1



LED Flutlichtstrahler 120°

Konfiguriert mit ca. 2m Anschlusskabel

Watt	Farbe	Art. Nr.	Lichtfarbe		Lumen	Tech. Daten	Preis exkl.
70 Watt	Schwarz	041-15-0013	Warmweiss	3000 K	6'700 lm	240V, IP65 , Gewicht 4,2 kg Chip: Bridgelux 45mil LxBxH: 375x310x187mm	345.00
	Schwarz	041-15-0014	Naturweiss	4100 K	7'500 lm		
	Schwarz	041-15-0015	Kaltweiss	6000 K	7'700 lm		
100 Watt	Schwarz	041-15-0016	Warmweiss	3000 K	9'500 lm	240V, IP65 , Gewicht 4,8 kg Chip: Bridgelux 45mil LxBxH: 341x250x116mm	395.00
	Schwarz	041-15-0017	Naturweiss	4100 K	10'500 lm		
	Schwarz	041-15-0018	Kaltweiss	6000 K	11'000 lm		
120 Watt	Schwarz	041-15-0019	Warmweiss	3000 K	11'000 lm	240V, IP65 , Gewicht 5,5 kg Chip: Bridgelux 45mil LxBxH: 341x250x116mm	495.00
	Schwarz	041-15-0020	Naturweiss	4100 K	12'500 lm		
	Schwarz	041-15-0021	Kaltweiss	6000 K	13'200 lm		
150 Watt	Schwarz	041-15-0022	Warmweiss	3000 K	14'000 lm	240V, IP65 , Gewicht 6,0 kg Chip: Bridgelux 45mil LxBxH: 375x310x187mm	695.00
	Schwarz	041-15-0023	Naturweiss	4100 K	15'500 lm		
	Schwarz	041-15-0024	Kaltweiss	6000 K	16'500 lm		
200 Watt	Schwarz	041-15-0025	Warmweiss	3000 K	19'000 lm	240V, IP65 , Gewicht 6,5 kg Chip: Bridgelux 45mil LxBxH: 400x340x192mm	795.00
	Schwarz	041-15-0026	Naturweiss	4100 K	21'000 lm		
	Schwarz	041-15-0027	Kaltweiss	6000 K	22'000 lm		
Zubehör		052-99-0040	Stecker mit Kupplung			AC 240V, 16A, 3 Pol. IP68 für Kabel mit DM 7-12mm	32.00
		052-99-0041	Kabel-Verbinder, fixe Verbindung				27.00

Fettgedruckt ab Lager lieferbar / Preis exkl. MWST

8



Flutlichtstrahler 100 Watt, schwarz

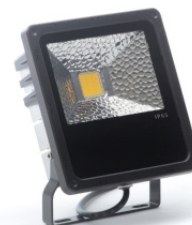

Flutlichtstrahler 20 Watt, schwarz



LED Industrie Q-Flood

Allgemeine Beschreibung:

HIGHTECH & TOP QUALITÄT! Sehr hochwertiger LED Industrie-Strahler für den Ersatz von HQI oder Halogenlampen mit einem HID Equivalent von 160-1000 Watt. Sehr schönes und kompaktes Design, ausgerüstet mit Meanwell-Netzteilen HGL der Serie TOP Level Driver, erreichen sie damit einen Power Factor >0,95. Sie sind IP65 geschützt und können auch in rauer Umgebung mit Temperaturen von -40° bis + 50° eingesetzt werden. Ausgerüstet mit Original Philips Luxeon T LED wird eine LED Efficacy von über 130lm/W erreicht. Für die Montage stehen verschiedene Befestigungsvarianten zur Auswahl. Ihre Investition wird mit einer Garantie von 5 Jahren geschützt. Weitere Varianten fürs Dimmen über 1-10V Schnittstelle, eine DALI Version, HF-Sensoren und eine Wireless Version via Zigbee, stehen zur Verfügung. Der Industrie Q-Flood ist gleichermassen geeignet für Lagerräume, Hallen, Baumärkte, etc. Für Fragen wenden Sie sich einfach an uns, wir beraten Sie gerne.

Technische Daten:

- Abstrahlwinkel: 90x100° Optional auch mit 30°, 60° und 120°
- LED Chip Typ: Original Philips Luxeon T
- Power Faktor: 0.95
- Power Effizienz: 130lm/W
- Lichtfarbe (CTT): Standard 5000K, Optional 4100K, 3100K, 5700K und 6500K
- Betriebsspannung: 100-277V, 47-63Hz
- Trafo: Meanwell HGL, abgedeckt montiert
- Material Gehäuse: Aluminium
- Farbe Gehäuse: Schwarz
- Farbwiedergabeindex (CRI): >78
- Betriebs- und Umgebungstemperatur: -40°C bis +50°C
- Betriebsstunden/Lebensdauer: >62'000 Stunden - L70%, bei 25°C
- Schutzklasse/Anwendung: IP65
- Dimmbar: Optional ja, 1-10V, DALI
- Zertifikate: CE & RoHs
- Garantie: 5 Jahre
- Lieferumfang: 1 Industrie Q-Flood



ISO-Illuminance Curve

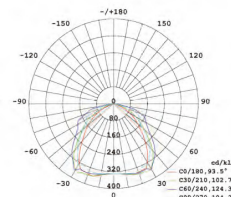



LED Industrie Q-Flood

Watt	Art. Nr.	Lumen	Tech. Daten	Preis exkl.
80 Watt	058-080-XXYY-FD	8'800 lm	100-277V, 47-63Hz, IP65 , Gewicht 4,8kg, I _{max} 0,90A Philips Luxeon T, Mean Well, CRI 78, LxBxH: 304x232x80mm HDI Equivalent 160-200W	708.00
120 Watt	058-120-XXYY-FD	13'200 lm	100-277V, 47-63Hz, IP65 , Gewicht 6,2kg, I _{max} 1,35A Philips Luxeon T, Mean Well, CRI 78, LxBxH: 304x311x80mm HDI Equivalent 240-280W	984.00
160 Watt	058-160-XXYY-FD	17'600 lm	100-277V, 47-63Hz, IP65 , Gewicht 7,2kg, I _{max} 1,80A Philips Luxeon T, Mean Well, CRI 78, LxBxH: 304x392x80mm HDI Equivalent 320-400W	1'140.00
200 Watt	058-200-XXYY-FD	22'000 lm	100-277V, 47-63Hz, IP65 , Gewicht 8,6kg, I _{max} 1,80A Philips Luxeon T, Mean Well, CRI 78, LxBxH: 304x392x80mm HDI Equivalent 400-500W	1'284.00
240 Watt	058-240-XXYY-FD	26'400 lm	100-277V, 47-63Hz, IP65 , Gewicht 13,0kg, I _{max} 2,66A Philips Luxeon T, Mean Well, CRI 78, LxBxH: 304x554x80mm HDI Equivalent 480-600W	1'520.00
280 Watt	058-280-XXYY-FD	30'800 lm	100-277V, 47-63Hz, IP65 , Gewicht 14,6kg, I _{max} 3,10A Philips Luxeon T, Mean Well, CRI 78, LxBxH: 304x635x80mm HDI Equivalent 600-800W	1'980.00
400 Watt	058-400-XXYY-FD	44'000 lm	100-277V, 47-63Hz, IP65 , Gewicht 17,2kg, I _{max} 4,45A Philips Luxeon T, Mean Well, CRI 78, LxBxH: 304x878x80mm HDI Equivalent 800-1000W	2'492.00

Fettgedruckt ab Lager lieferbar / Preise exkl. MWST

Legende für Artikel-Nummer, bitte bei Bestellung beachten!

Legende / Art. Nr.	Code	Lichtfarbe
XX 058-80- XX YY-FD	35	3500 K
	41	4100 K
	50	Standard 5000 K
	57	5700 K
	65	6500 K
Legende / Art. Nr.	Code	Abstrahlwinkel
YY 058-80- YY YY-FD	60	Höhe > 12m 60°
	90	Standard 6-12m 90x100°
	12	Höhe < 6m 120°

Legende / Art. Nr.	Code	Gehäusefarbe
F 058-80-XXYY-FD	1	Standard Schwarz
	2	Weiss
Legende / Art. Nr.	Code	Dimmart
D 058-80-XXYY-FD	1	Standard 1-10V
	2	DALI

8



LED Tunnelleuchte Q-Tunnel

Allgemeine Beschreibung:

HIGHTECH & TOP QUALITÄT! Sehr hochwertige, universell einsetzbare LED Tunnelleuchte für den Ersatz von HQI oder Halogenlampen. Robustes und kompaktes Design, ausgerüstet mit Philips-Netzteilen, erreichen sie damit einen Power Factor >0,98. Sie sind IP67 geschützt und können auch in rauer Umgebung mit Temperaturen von -40° bis + 65° eingesetzt werden. Ausgerüstet mit Original CREE & Philips Lumileds wird eine LED Efficiency von über 130lm/W erreicht. Für die Montage stehen verschiedene Montagebügel zur Verfügung. Ihre Investition wird mit einer Garantie von 5 Jahren geschützt. Weitere Varianten fürs Dimmen über 1-10V Schnittstelle, eine DALI Version, stehen zur Verfügung. Die Tunnelleuchte Q-Tunnel eignet sich für die vielfältigsten Beleuchtungsaufgaben wie für Industriehallen, Vorplätze, etc. Für Fragen wenden Sie sich einfach an uns, wir beraten Sie gerne.

Technische Daten:

- Abstrahlwinkel: 120° Optional auch mit 60° und 90°
- LED Chip Typ: CREE & Philips Lumileds
- Power Faktor: 0.98
- LED Effizienz: 130-140lm/W
- Power Effizienz: >88%
- Lichtfarbe (CTT): Standard 5000K, Optional 3000-6000K
- Betriebsspannung: 110-277V, 40-60Hz
- Trafo: Philips, integriert
- Material Gehäuse: Aluminium
- Farbe Gehäuse: Schwarz
- Farbwiedergabeindex (CRI): >75
- Betriebs- und Umgebungstemperatur: -40°C bis +65°C
- Betriebsstunden/Lebensdauer: >70'000 Stunden - L70%, bei 25°C
- Schutzklasse/Anwendung: IP67
- IK-Code: IK08
- Montage: Montagebügel, Deckenhalterung
- Dimmbar: Optional ja, 1-10V, DALI
- Zertifikate: CE, RoHs, TUV, RoHS, FCC
- Garantie: 5 Jahre
- Lieferumfang: 1 Tunnelleuchte Q-Tunnel

PHILIPS
sense and simplicity

ISO-Illuminance Curve

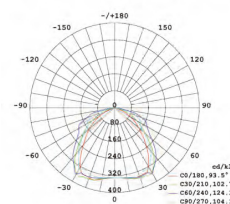

**5 YEAR
WARRANTY**



LED Tunnelleuchte Q-Tunnel

Watt	Art. Nr.	Lumen	Tech. Daten	Preis exkl.
30 Watt	136-030-XXYY-FD	3'120 lm	110-277V, 50-60Hz, IP67 , IK08, Gewicht 3.1kg, 104 lm/W 18 LED CREE & Philips Lumileds, Driver Philips, CRI >75 Temp. -40°- +65°, LxBxH: 126x334x70	595.00
60 Watt	136-060-XXYY-FD	6'240 lm	110-277V, 50-60Hz, IP67 , IK08, Gewicht 3,9kg, 104 lm/W 36 LED CREE & Philips Lumileds, Driver Philips, CRI >75 Temp. -40°- +65°, LxBxH: 185x334x70	735.00
90 Watt	136-090-XXYY-FD	9'360 lm	110-277V, 50-60Hz, IP67 , IK08, Gewicht 4,1kg, 104 lm/W 54 LED CREE & Philips Lumileds, Driver Philips, CRI >75 Temp. -40°- +65°, LxBxH: 243x334x70	910.00
120 Watt	136-120-XXYY-FD	12'480 lm	110-277V, 50-60Hz, IP67 , IK08, Gewicht 5,5kg, 104 lm/W 72 LED CREE & Philips Lumileds, Driver Philips, CRI >75 Temp. -40°- +65°, LxBxH: 302x334x70	1'050.00
150 Watt	136-150-XXYY-FD	15'600 lm	110-277V, 50-60Hz, IP67 , IK08, Gewicht 6,3kg, 104 lm/W 90 LED CREE & Philips Lumileds, Driver Philips, CRI >75 Temp. -40°- +65°, LxBxH: 361x334x70	1'155.00
180 Watt	136-180-XXYY-FD	18'720 lm	110-277V, 50-60Hz, IP67 , IK08, Gewicht 8,4kg, 104 lm/W 108 LED CREE & Philips Lumileds, Driver Philips, CRI >75 Temp. -40°- +65°, LxBxH: 487x334x70	1'435.00
210 Watt	136-210-XXYY-FD	21'840 lm	110-277V, 50-60Hz, IP67 , IK08, Gewicht 9,2kg, 104 lm/W 126 LED CREE & Philips Lumileds, Driver Philips, CRI >75 Temp. -40°- +65°, LxBxH: 543x334x70	1575.00
240 Watt	136-240-XXYY-FD	24'960 lm	110-277V, 50-60Hz, IP67 , IK08, Gewicht 10,0kg, 104 lm/W 144 LED CREE & Philips Lumileds, Driver Philips, CRI >75 Temp. -40°- +65°, LxBxH: 602x334x70	1645.00
270 Watt	136-270-XXYY-FD	28'080 lm	110-277V, 50-60Hz, IP67 , IK08, Gewicht 10,8kg, 104 lm/W 162 LED CREE & Philips Lumileds, Driver Philips, CRI >75 Temp. -40°- +65°, LxBxH: 663x334x70	1'855.00
300 Watt	136-300-XXYY-FD	31'200 lm	110-277V, 50-60Hz, IP67 , IK08, Gewicht 11,6kg, 104 lm/W 180 LED CREE & Philips Lumileds, Driver Philips, CRI >75 Temp. -40°- +65°, LxBxH: 722x334x70	1'960.00

Legende für Artikel-Nummer, bitte mit Wattage und Optionen bei Bestellung vervollständigen!

Legende / Art. Nr.		Code	Lichtfarbe	
XX	136-__-XXYY-FD	30		3000 K
		40		4000 K
		50	Standard	5000 K
		60		6000 K
Legende / Art. Nr.		Code	Abstrahlwinkel	
YY	136-__-XXYY-FD	56	T5	60°
		59	T5	90°
		51	T5, Standard	120°
		26	T2, Asym.	60°
		29	T2, Asym.	90°
		21	T2, Asym.	120°

Legende / Art. Nr.		Code	Montageart	
F	136-__-XXYY-FD	1	Wand, verstellbar 180°	
		2	Deckenmontage, fix	
		3	Wand, 3m Kabel	
		4	Wand, 5m Kabel	
		5	Decke, 3m Kabel	
		6	Decke, 5m Kabel	
Legende / Art. Nr.		Code	Dimmart	
D	136-__-XXYY-FD	1	Standard EIN/AUS	
		2	1-10V	
		3	DALI	

Lieferbar in 6-8 Wochen / Preise exkl. MWST



LED Mastleuchte Q-Mast

Allgemeine Beschreibung:

HIGHTECH & TOP QUALITÄT! Sehr hochwertige, universell einsetzbare LED Mastleuchte für den Ersatz von HQI oder Halogenlampen. Robustes und kompaktes Design, ausgerüstet mit Philips-Netzteilen, erreichen sie damit einen Power Factor >0,98. Sie sind IP67 geschützt und können auch in rauer Umgebung mit Temperaturen von -40° bis + 65° eingesetzt werden. Ausgerüstet mit Original CREE & Philips Lumileds wird eine LED Efficiency von über 130lm/W erreicht. Die Montage erfolgt auf einen Mastzopf von 65mm (2") Durchmesser. Die eingebauten Wasserwagen ermöglichen eine einfache Ausrichtung der Mastleuchte. Die Mastleuchte ist um 130° schwenkbar. So kann sie an ein Horizontales wie Vertikales 2" Rohr befestigt werden. Ihre Investition wird mit einer Garantie von 5 Jahren geschützt. Weitere Varianten fürs Dimmen über 1-10V Schnittstelle, eine DALI Version, Radar-Sensoren oder Tageslichtsteuerung, stehen zur Verfügung. Der Mastleuchte Q-Mast ist für die vielfältigsten Beleuchtungsaufgaben geeignet wie, Vorplätze, Parkflächen, etc.

Für Fragen wenden Sie sich einfach an uns, wir beraten Sie gerne.

Technische Daten:

- Abstrahlwinkel: 90x100° Optional auch mit 30°, 60° und 120°
- LED Chip Typ: CREE & Philips Lumileds
- Power Faktor: 0.98
- LED Effizienz: 130-140lm/W
- Power Effizienz: >88%
- Lichtfarbe (CTT): Standard 5000K, Optional 3000-6000K
- Betriebsspannung: 110-277V, 40-60Hz
- Trafo: Philips, integriert
- Material Gehäuse: Aluminium
- Farbe Gehäuse: Silbergrau
- Farbwiedergabeindex (CRI): >75
- Betriebs- und Umgebungstemperatur: -40°C bis +65°C
- Betriebsstunden/Lebensdauer: >70'000 Stunden - L70%, bei 25°C
- Schutzklasse/Anwendung: IP67
- Überspannungsschutz: Integriert, 10KVolt
- IK-Code: IK08
- Montage: Mastzopf 65mm (2"), 130° Schwenkbar
- Dimmbar: Optional ja, 1-10V, DALI
- Optionen: Radar-Sensor, Tageslichtsteuerung
- Zertifikate: CE, RoHs, TUV, RoHS, FCC
- Garantie: 5 Jahre
- Lieferumfang: 1 Mastleuchte Q-Mast

PHILIPS
sense and simplicity

ISO-Illuminance Curve

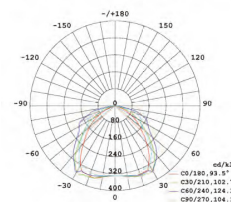

5 YEAR WARRANTY



LED Mastleuchte Q-Mast

Watt	Art. Nr.	Lumen	Tech. Daten	Preis exkl.
30 Watt	036-030-XXYY-FD	3'120 lm	110-277V, 50-60Hz, IP67 , IK08, Gewicht 7.1kg, 104 lm/W 18 LED CREE & Philips Lumileds, Driver Philips, CRI >75 Temp. -40°- +65°, LxBxH: 441x334x147	595.00
60 Watt	036-060-XXYY-FD	6'240 lm	110-277V, 50-60Hz, IP67 , IK08, Gewicht 7,7kg, 104 lm/W 36 LED CREE & Philips Lumileds, Driver Philips, CRI >75 Temp. -40°- +65°, LxBxH: 501x334x147	735.00
90 Watt	036-090-XXYY-FD	9'360 lm	110-277V, 50-60Hz, IP67 , IK08, Gewicht 8,5kg, 104 lm/W 54 LED CREE & Philips Lumileds, Driver Philips, CRI >75 Temp. -40°- +65°, LxBxH: 561x334x147	910.00
120 Watt	036-120-XXYY-FD	12'480 lm	110-277V, 50-60Hz, IP67 , IK08, Gewicht 9,2kg, 104 lm/W 72 LED CREE & Philips Lumileds, Driver Philips, CRI >75 Temp. -40°- +65°, LxBxH: 621x334x147	1'050.00
150 Watt	036-150-XXYY-FD	15'600 lm	110-277V, 50-60Hz, IP67 , IK08, Gewicht 9,9kg, 104 lm/W 90 LED CREE & Philips Lumileds, Driver Philips, CRI >75 Temp. -40°- +65°, LxBxH: 681x334x147	1'155.00
180 Watt	036-180-XXYY-FD	18'720 lm	110-277V, 50-60Hz, IP67 , IK08, Gewicht 11,2kg, 104 lm/W 108 LED CREE & Philips Lumileds, Driver Philips, CRI >75 Temp. -40°- +65°, LxBxH: 741x334x147	1'435.00
210 Watt	036-210-XXYY-FD	21'840 lm	110-277V, 50-60Hz, IP67 , IK08, Gewicht 11,8kg, 104 lm/W 126 LED CREE & Philips Lumileds, Driver Philips, CRI >75 Temp. -40°- +65°, LxBxH: 801x334x147	1575.00
240 Watt	036-240-XXYY-FD	24'960 lm	110-277V, 50-60Hz, IP67 , IK08, Gewicht 12,5kg, 104 lm/W 144 LED CREE & Philips Lumileds, Driver Philips, CRI >75 Temp. -40°- +65°, LxBxH: 861x334x147	1645.00
270 Watt	036-270-XXYY-FD	28'080 lm	110-277V, 50-60Hz, IP67 , IK08, Gewicht 13,2kg, 104 lm/W 162 LED CREE & Philips Lumileds, Driver Philips, CRI >75 Temp. -40°- +65°, LxBxH: 921x334x147	1'855.00
300 Watt	036-300-XXYY-FD	31'200 lm	110-277V, 50-60Hz, IP67 , IK08, Gewicht 13,9kg, 104 lm/W 180 LED CREE & Philips Lumileds, Driver Philips, CRI >75 Temp. -40°- +65°, LxBxH: 981x334x147	1'960.00

Legende für Artikel-Nummer, bitte bei Bestellung beachten!

Legende / Art. Nr.	Code	Lichtfarbe
XX 036-__-XXYY-FD	30	3000 K
	40	4000 K
	50	Standard 5000 K
	60	6000 K
Legende / Art. Nr.	Code	Abstrahlwinkel
YY 036-__-XXYY-FD	59	T5 90°
	51	T5, Standard 120°
	29	T2, Asym. 90°
	21	T2, Asym. 120°

Legende / Art. Nr.	Code	Gehäusefarbe
F 036-__-XXYY-FD	1	Standard Silbergrau
	2	Auf Anfrage RAL
Legende / Art. Nr.	Code	Dimmart
D 036-__-XXYY-FD	1	Standard EIN/AUS
	2	1-10V
	3	DALI
	4	Radar-Sensor
	5	Tageslicht-Sensor
	6	Radar+Tageslichtsensor

Lieferbar in 6-8 Wochen / Preise exkl. MWST



LED Industrie Q-Flood XXL

Neu!

Allgemeine Beschreibung:

HIGHTECH & TOP QUALITÄT! Sehr hochwertiger LED Industrie-Strahler für den Ersatz von HQI oder Metaldampflampen mit einem HID Equivalent von 1'000-7'000 Watt. Sehr schönes und kompaktes Design, ausgerüstet mit Meanwell-Netzteilen HGL der Serie TOP Level Driver, erreichen sie damit einen Power Factor >0,98. Sie sind IP67 geschützt und können auch in rauer Umgebung mit Temperaturen von -40° bis + 50° eingesetzt werden. Ausgerüstet mit CREE USA LED wird eine hohe LED Effizienz erreicht. Ihre Investition wird mit einer Garantie von 5 Jahren geschützt. Weitere Varianten fürs Dimmen über 1-10V Schnittstelle, eine DALI Version und eine Wireless Version stehen zur Verfügung. Sie haben eine exzellente Optik mit einem niedrigen UGR-Wert. Sie sind flackerfrei und somit geeignet für HDTV live Aufnahmen. Der Industrie Q-Flood XXL ist für grosse Flächen geeignet wie z.B. Sportplätze, etc. Für Fragen wenden Sie sich einfach an uns, wir beraten Sie gerne.

Technische Daten:

- Abstrahlwinkel: 10°/24°/38°/60°/90° und gemischter Optik
- LED Chip Typ: CREE USA
- Power Faktor: 0.98
- Luminous Effizienz: 130lm/W
- Power Effizienz: >90%
- Lichtfarbe (CTT): Standard 5000K, Optional 3000K und 4000K
- Betriebsspannung: AC90-305V, 50-60Hz
- Trafo: Meanwell HGL, eingebaut
- Material Gehäuse: Aluminium
- Farbe Gehäuse: Schwarz
- Farbwiedergabeindex (CRI): Ra80+ oder Ra90+ (Aufpreispflichtig)
- Betriebs- und Umgebungstemperatur: -40°C bis +80°C
- Betriebsstunden/Lebensdauer: >80'000 Stunden - L70%, bei 25°
- Schutzklasse/Anwendung: IP65
- Dimmbar: Optional ja, 1-10V, DALI
- Zertifikate: CE, RoHs, FCC, DLC
- Garantie: 5 Jahre
- Lieferumfang: 1 Industrie Q-Flood XXL



Neu!



LED Industrie Q-Flood XXL

Watt	Art. Nr.	Lumen	Tech. Daten	Preis exkl.
500 Watt	064-050-XXYY-FD	65'000 lm	AC90-305V, 50-60Hz, IP65 , Gewicht 18 kg CREE USA, Mean Well, PF >0,98, LxBxT: 738x457x104mm HDI Equivalent 1000W	2'880.00
600 Watt	064-060-XXYY-FD	85'500 lm	AC90-305V, 50-60Hz, IP65 , Gewicht 22 kg CREE USA, Mean Well, PF >0,98, LxBxT: 738x457x104mm HDI Equivalent 1200W	3'272.00
800 Watt	064-080-XXYY-FD	104'000 lm	AC90-305V, 50-60Hz, IP65 , Gewicht 27 kg CREE USA, Mean Well, PF >0,98, LxBxT: 872x567x104mm HDI Equivalent 1500W	4'192.00
1'000 Watt	064-100-XXYY-FD	130'000 lm	AC90-305V, 50-60Hz, IP65 , Gewicht 33 kg CREE USA, Mean Well, PF >0,98, LxBxT: 872x669x104mm HDI Equivalent 2000W	5'212.00
1'500 Watt	064-150-XXYY-FD	195'000 lm	AC90-305V, 50-60Hz, IP65 , Gewicht 48 kg CREE USA, Mean Well, PF >0,98, LxBxT: 1073x777x104mm HDI Equivalent 3000W	7'428.00
2'000 Watt	064-200-XXYY-FD	260'000 lm	AC90-305V, 50-60Hz, IP65 , Gewicht 64 kg CREE USA, Mean Well, PF >0,98, LxBxT: 1140x934x104mm HDI Equivalent 5000W	8'968.00
3'000 Watt	064-300-XXYY-FD	390'000 lm	AC90-305V, 50-60Hz, IP65 , Gewicht 80 kg CREE USA, Mean Well, PF >0,98, LxBxT: 1400x934x104mm HDI Equivalent 7000W	12'780.00

Legende für Artikel-Nummer, bitte bei Bestellung beachten!

Legende / Art. Nr.	Code	Lichtfarbe (CCT)
XX 064-__-XXYY-FD	30	3000 K
	40	4000 K
	50	Standard 5000 K
Legende / Art. Nr.	Code	Abstrahlwinkel
YY 064-__-XXYY-FD	24	Grosse Höhe 24°
	38	Grosse Höhe 38°
	60	Höhe > 12m 60°
	90	Standard 6-12m 90°
	00	Grosse Flächen vario

Legende / Art. Nr.	Code	Ra
F 064-__-XXYY-FD	1	Standard Ra80+
	2	Aufpreis +10% Ra90+*
Legende / Art. Nr.	Code	Dimmart
D 064-__-XXYY-FD	1	Standard 1-10V
	2	DALI

8

Lieferfrist 10-12 Wochen, Lieferfristen von 4-6 Wochen vorbehaltlich Mehrpreis, möglich / Preise exkl. MWST



LED High Bay Q-Cloud

Allgemeine Beschreibung:

HIGHTECH & TOP QUALITÄT! Sehr hochwertiger LED High Bay Strahler für den Ersatz von HQI oder Halogenlampen mit einem HID Equivalent von 250-700 Watt. Sehr schönes und kompaktes Design, ausgerüstet mit Meanwell-Netzteilen erreichen sie einen Power Factor >0,93. Sie sind IP65 geschützt und können auch in rauer Umgebung mit Temperaturen von -30° bis + 50° eingesetzt werden. Ausgerüstet mit Original Nichia LED aus Japan wird eine LED Effizienz von über 130lm/W erreicht. Für die Montage stehen verschiedene Befestigungsvarianten zur Auswahl. Ihre Investition wird mit einer Garantie von 5 Jahren geschützt. Weitere Varianten fürs Dimmen über 1-10V Schnittstelle, eine DALI Version, HF-Sensoren und eine Wireless Version via Zigbee, stehen zur Verfügung. Die High Bay Q-Cloud sind gleichermassen geeignet für Lagerräume, Hallen, Baumärkte, etc.

Für Fragen wenden Sie sich einfach an uns, wir beraten Sie gerne.

Technische Daten:

- Abstrahlwinkel: 120° oder 90°, Optional auch in 55° oder mit Milky PC-Abdeckung
- LED Chip Typ: Original Nichia LED Chip 1,4 Watt Japan
- Power Faktor: 0.93
- Power Effizienz: 130lm/W
- Lichtfarbe (CTT): Standard 5000K, Optional 4000K oder 3000K
- Betriebsspannung: 100-277V, 47-63Hz
- Trafo: Meanwell integriert
- Material Gehäuse: Aluminium
- Farbe Gehäuse: Schwarz, optional in Weiss und Silber
- Farbwiedergabeindex (CRI): >76 optional CRI >86 (Aufpreis +10%)
- Betriebs- und Umgebungstemperatur: -30°C bis +50°C (+45° bei 240W/300W)
- Betriebsstunden/Lebensdauer: >50000 Stunden
- Schutzklasse/Anwendung: IP65, IK8/IK10
- Dimmbar: Optional ja, 1-10V, DALI, Wireless Zigbee, Daylight Sensor, HF-Sensor
- Zertifikate: CE & RoHs
- Garantie: 5 Jahre
- Lieferumfang: 1 High Bay Q-Cloud



LED High Bay Q-Cloud

Watt	Farbe	Art. Nr.	Lumen	Tech. Daten	Preis exkl.
100 Watt	Schwarz	061-100-XXYY-FD	13'000 lm	AC 100-277V, 47-63Hz, IP65 , Gewicht 6,8kg Temp. -30°- +50°, Meanwell, 112 LED CHIP 1,4W CRI 76, 120°, IK10, DMxH: 383x193mm HDI Equivalent 250W	744.00
120 Watt	Schwarz	061-120-XXYY-FD	15'600 lm	AC 100-277V, 47-63Hz, IP65 , Gewicht 6,8kg Temp. -30°- +50°, Meanwell, 140 LED CHIP 1,4W CRI 76, 120°, IK10, DMxH: 383x193mm HDI Equivalent 250-400W	798.00
150 Watt	Schwarz	061-150-XXYY-FD	19'500 lm	AC 100-277V, 47-63Hz, IP65 , Gewicht 6,8kg Temp. -30°- +50°, Meanwell, 189 LED CHIP 1,4W CRI 76, 120°, IK10, DMxH: 383x193mm HDI Equivalent 400-600W	872.00
200 Watt	Schwarz	061-200-XXYY-FD	26'000 lm	AC 100-277V, 47-63Hz, IP65 , Gewicht 7.6kg Temp. -30°- +50°, Meanwell, 252 LED CHIP 1,4W CRI 76, 120°, IK10, DMxH: 383x204mm HDI Equivalent 700W	982.00
240 Watt	Schwarz	061-240-XXYY-FD	28'000 lm	AC 100-277V, 47-63Hz, IP65 , Gewicht 7.6kg Temp. -30°- +45°, Meanwell, 434 LED CHIP 1,4W CRI 76, 120°, IK8, DMxH: 383x204mm HDI Equivalent 1000W	1'062.00
300 Watt	Schwarz	061-300-XXYY-FD	38'000 lm	AC 100-277V, 47-63Hz, IP65 , Gewicht 9.0kg Temp. -30°- +45°, Meanwell, 532 LED CHIP 1,4W CRI 76, 120°, IK8, DMxH: 383x257mm HDI Equivalent 1500W	1'282.00

Legende für Artikel-Nummer, bitte bei Bestellung beachten, Optionen/Zubehör siehe nächste Seite

Legende / Art. Nr.	Code	Lichtfarbe (CCT)
XX 061-__-XXYY-FD	30	3000 K
	40	4000 K
	50	Standard 5000 K
Legende / Art. Nr.	Code	Abstrahlwinkel
YY 061-__-XXYY-FD	90	Höhe >12m 90°
	12	Standard 6-12m 120°

Legende / Art. Nr.	Code	Ra
F 061-__-XXYY-FD	1	Standard Ra76
	2	Aufpreis +10% Ra86*
Legende / Art. Nr.	Code	Dimmart
D 061-__-XXYY-FD	1	Standard EIN/AUS
	2	1-10V
	3	DALI
	4	(gegen Aufpreis) Zigbee

Lieferfrist 4-6 Wochen / Preise exkl. MWST



Certificate of Quality ISO 9001

QUARZ AG

Wegweisend in LED Lichttechnik!

Bilderpreisliste 2016-1

LED High Bay Q-Cloud, Zubehör

Zubehör	Bild	Art. Nr.	Farbe	Tech. Daten	Preis exkl.
Linse 50°		061-99-0001	Klar	Klarglas 50°	31.40
Milky Abdeckung		061-99-0010	Weiss	Milchglas-Abdeckung	23.45
Reflektor 90°		061-9990023	Transparent	Acrylic Reflektor für 100-200Watt	33.00
Montagebügel 45°		061-99-0020	Schwarz	Montagebügel, 45° verstellbar, nicht für 300W	35.50
Ausleger 180°		061-99-0021	Schwarz	geeignet zur Wandmontage, nicht für 300Watt	76.00
Sicherheitskette		061-99-0025	CNS	Sicherheitskette 250cm	20.00
IP65 Anschluss		061-99-0022	Schwarz	Kabelanschluss IP65, zur Verlängerung des Anschlusskabel	12.50
Zigbee Option		061-99-0003	Schwarz	Zigbee Option nur in Verbindung mit Bestellung High Bay Leuchte	200.00
Zigbee Remote		061-10-0006	Weiss	Zigbee Handsender mit Wandhalterung	108.00
Zigbee Gateway		061-10-0005		Zigbee WIFI	240.00
Zigbee Daylight		061-10-0026		Zigbee Tageslichtsensor	175.00

Fettgedruckt ab Lager lieferbar / Preis exkl. MWST



LED Einbau Industrielleuchte Athena

Watt	Farbe	Art. Nr.	Lichtfarbe	Lumen	Tech. Daten	Preis exkl.
90 Watt 54x1.6W 120°, 104lm/W	Weiss	036-15-0018	Naturweiss 4000 K	9'360 lm	240V IP67 , Gewicht 5,0 kg 54 LED, CREE XPG-R3 LxBxH: 340x372x80mm	1'060.00
120 Watt 72x1.6W 120°, 104lm/W	Weiss	036-15-0019	Naturweiss 4000 K	12'480 lm	240V IP67 , Gewicht 5,8 kg 72 LED, CREE XPG-R3 LxBxH: 398x372x80mm	1'232.00
150 Watt 90x1.6W 120°, 104lm/W	Weiss	036-15-0020	Naturweiss 4000 K	15'650 lm	240V IP67 , Gewicht 6,3 kg 90 LED, CREE XPG-R3 LxBxH: 456x372x80mm	1'380.00
180 Watt 108x1.6W 120°, 104lm/W	Weiss	036-15-0021	Naturweiss 4000 K	18'720 lm	240V IP67 , Gewicht 8,7 kg 108 LED, CREE XPG-R3 LxBxH: 514x372x80mm	1'640.00

Lieferfrist 10-12 Wochen, Lieferfristen von 4-6 Wochen vorbehaltlich Mehrpreis, möglich / Preise exkl. MWST



Einbau Industriestrahler Athena 120 Watt, weiss

Beleuchtungskandelaber, zylindrisch mit Erdstück zum eingraben oder Fussplatte zum anschrauben auf Fertigfundament

Aus schweizerischer Produktion!

LPH (Länge)	D1 Ø (Zopf)	D2 Ø mm (Erdstück)	Erdstück- länge	Fussplatte in mm	Höhe Türe	Tech. Daten	Bezeichnung	Preis exkl.
3,0 m	60 mm	83 mm	60 cm	300x300 Stärke: 6mm gewölbt, M20	60 cm	Gewicht: 23kg Stärke: 3mm Türmass: 300x65mm Erdeinführung: 200x50mm	Feuerverzinkt RAL lackiert	1'160.00 1'452.00
3,5 m	60 mm	83 mm	70 cm	300x300 Stärke: 6mm gewölbt, M20	80 cm	Gewicht: 26kg Stärke: 3mm Türmass: 300x65mm Erdeinführung: 200x50mm	Feuerverzinkt RAL lackiert	1'244.00 1'552.00
4,0 m	60 mm	95 mm	70 cm	300x300 Stärke: 6mm gewölbt, M20	100 cm	Gewicht: 31kg Stärke: 3mm Türmass: 300x65mm Erdeinführung: 200x50mm	Feuerverzinkt RAL lackiert	1'428.00 1'780.00
4,0 m	114mm	114 mm	70 cm	300x300 Stärke: 6mm gewölbt, M20	100 cm	Gewicht: 52kg, Stärke 3mm Türmass: 300x65mm Erdeinführung: 200x50mm Nur für Parkleuchte	Feuerverzinkt RAL lackiert	1'696.00 2'112.00
4,5 m	60 mm	95 mm	80 cm	300x300 Stärke: 6mm gewölbt, M20	120 cm	Gewicht: 35kg Stärke: 3mm Türmass: 300x65mm Erdeinführung: 200x50mm	Feuerverzinkt RAL lackiert	1'484.00 1'884.00
5,0 m	60 mm	95 mm	80 cm	300x300 Stärke: 6mm gewölbt, M20	120 cm	Gewicht: 38kg Stärke: 3mm Türmass: 300x65mm Erdeinführung: 200x50mm	Feuerverzinkt RAL lackiert	1'508.00 1'928.00
5,5 m	60 mm	108 mm	80 cm	300x300 Stärke: 6mm gewölbt, M20	120 cm	Gewicht: 53kg Stärke: 3mm Türmass: 300x75mm Erdeinführung: 200x50mm	Feuerverzinkt RAL lackiert	2'008.00 2'520.00
6,0 m	60 mm	108 mm	100 cm	300x300 Stärke: 6mm gewölbt, M20	120 cm	Gewicht: 59kg Stärke: 3mm Türmass: 300x75mm Erdeinführung: 200x50mm	Feuerverzinkt RAL lackiert	2'064.00 2'616.00

Die Masten werden Auftragsbezogen gefertigt, somit sind alle Zwischengrößen und Kundenwünsche möglich. / Preis exkl. MWST



Beleuchtungskandelaber, konisch mit Erdstück zum eingraben oder Fussplatte zum anschrauben auf Fertigfundament

Aus schweizerischer Produktion!

LPH (Länge)	D1 Ø (Zopf)	D2 Ø mm (Erdstück)	Erdstück- länge	Fussplatte in mm	Höhe Türe	Tech. Daten	Bezeichnung	Preis exkl.
3,0 m	60 mm	105 mm	70 cm	300x300 Stärke: 6mm gewölbt, M20	50 cm	Gewicht: 22kg Stärke: 3mm Türmass: 300x65mm Erdeinführung: 200x50mm	Feuerverzinkt RAL lackiert	984.00 1'292.00
3,5 m	60 mm	110 mm	70 cm	300x300 Stärke: 6mm gewölbt, M20	80 cm	Gewicht: 29kg Stärke: 3mm Türmass: 300x65mm Erdeinführung: 200x50mm	Feuerverzinkt RAL lackiert	1'016.00 1'368.00
4,0 m	60 mm	116 mm	70 cm	300x300 Stärke: 6mm gewölbt, M20	80 cm	Gewicht: 29kg Stärke: 3mm Türmass: 300x65mm Erdeinführung: 200x50mm	Feuerverzinkt RAL lackiert	1'024.00 1'412.00
4,5 m	60 mm	116 mm	70 cm	300x300 Stärke: 6mm gewölbt, M20	100 cm	Gewicht: 33kg Stärke: 3mm Türmass: 300x65mm Erdeinführung: 200x50mm	Feuerverzinkt RAL lackiert	1'072.00 1'492.00
5,0 m	60 mm	118 mm	80 cm	300x300 Stärke: 6mm gewölbt, M20	100 cm	Gewicht: 39kg Stärke: 3mm Türmass: 300x65mm Erdeinführung: 200x50mm	Feuerverzinkt RAL lackiert	1'268.00 1'732.00
6,0 m	60 mm	130 mm	80 cm	300x300 Stärke: 6mm gewölbt, M20	120 cm	Gewicht: 50kg Stärke: 3mm Türmass: 300x75mm Erdeinführung: 200x50mm	Feuerverzinkt RAL lackiert	1'428.00 1'980.00
7,0 m	60 mm	138 mm	80 cm	300x300 Stärke: 6mm gewölbt, M20	120 cm	Gewicht: 56kg Stärke: 3mm Türmass: 300x75mm Erdeinführung: 250x60mm	Feuerverzinkt RAL lackiert	1'576.00 2'216.00
8,0 m	60 mm	150 mm	100 cm	400x400 Stärke: 8mm gewölbt, M24	120 cm	Gewicht: 71kg Stärke: 3mm Türmass: 300x75mm Erdeinführung: 250x60mm	Feuerverzinkt RAL lackiert	1'852.00 2'604.00
9,0 m	60 mm	160 mm	100 cm	400x400 Stärke: 8mm gewölbt, M24	120 cm	Gewicht: 110kg Türmass: 300x75mm Erdeinführung: 250x60mm	Feuerverzinkt RAL lackiert	2'620.00 3'488.00
10,0 m	60 mm	171 mm	100 cm	400x400 Stärke: 8mm gewölbt, M24	120 cm	Gewicht: 128kg Stärke: 3mm Türmass: 300x75mm Erdeinführung: 250x60mm	Feuerverzinkt RAL lackiert	2'920.00 3'920.00

Die Masten werden Auftragsbezogen gefertigt, somit sind alle Zwischengrößen und Kundenwünsche möglich. / Preis exkl. MWST



Zubehör zu Kandelaber

Bezeichnung	Bild	Art. Nr.	Beschreibung	Netto Preis exkl.
Masthalter Ø 1 1/2"		Auf Bestellung (2-3 Wochen)	Rohrschelle für 70 Watt Rohrschelle für 100 Watt Rohrschelle für 150 Watt	162.00
Masthalter Ø 2"		00-00-0026 Auf Bestellung 00-00-0025	Rohrschelle für 100 Watt Rohrschelle für 150 Watt Rohrschelle für 200 Watt	190.00
Masthalter Ø 5"		Auf Bestellung (2-3 Wochen)	Rohrschelle für 100 Watt Rohrschelle für 150 Watt Rohrschelle für 200 Watt	216.00
Doppel Masthalter Ø 2"		Auf Bestellung (2-3 Wochen)	Rohrschelle für 100 Watt Rohrschelle für 200 Watt	240.00
Erdspiess 60cm		Auf Bestellung (2-3 Wochen)	Erdspiess für 30 Watt Erdspiess für 50 Watt	96.00

Fettgedruckt ab Lager lieferbar / Preis exkl. MWST



Fertig-Fundament für Kandelaber

Typ	Art. Nr.	Bezeichnung	Fussplatte	Gewicht	Tech. Daten	Netto Richtpreis
Fundament	FD200	Fundament	300x300	275 kg	Vorfabriziertes Beton-Fertigfundament zum eingraben mit 4x Innen-Gewinden M20 (FD200) bzw. M25 (FD300), Allseitige Rohreinführung 2x DM86mm	500.00
	FD300	Fundament	400x400	350 kg		550.00

Fettgedruckt ab Lager lieferbar / Preis exkl. MWST



Certificate of Quality ISO 9001

QUARZ AG

Wegweisend in LED Lichttechnik!

Bilderpreisliste 2016-1



Filament LCC, 8 Watt, E27



Spot, 7 Watt, GU10



Arbeitsscheinwerfer 12/24V, 12 Watt, rund, IP68







Certificate of Quality ISO 9001

QUARZ AG

Wegweisend in LED Lichttechnik!

Bilderpreisliste 2016-1

	Filament LCC	Seite 126
	GU10 Spot	Seite 126
	Globe E27	Seite 127
	Spot E27	Seite 127
	MR16 / GU5,3	Seite 128
	PAR E27	Seite 128
	Arbeitsscheinwerfer	Seite 129

LED Retrofit



LED Filament LCC 240V

Watt	Base/Form	Art. Nr.	Lichtfarbe	Lumen	Tech. Daten	Preis exkl.
2 Watt	E14, Kerze	055-20-0010	Warmweiss 2700 K	200 lm	85-265V AC, IP50 360° nicht dimmbar DMxL: 35x98,5mm	10.00
3.5 Watt	E27, Bulb	055-20-0001	Warmweiss 2700 K	420 lm	265V, IP50 nicht dimmbar DMxL: 60x104mm	10.50
4 Watt	E27, Bulb	024-10-0001	Warmweiss 3000 K	400 lm	180-265V AC, IP50 360° Ph-Abschnitt , Glas cover DMxL: 60x105mm, RA >81	16.50
6 Watt	E27, Bulb	024-10-0003	Warmweiss 3000 K	600 lm	180-265V AC, IP50 360° nicht dimmbar , Glas cover DMxL: 60x105mm, RA >81	18.50
8 Watt	E27, Bulb	024-10-0004	Warmweiss 3000 K	930 lm	180-265V AC, IP50 360° nicht dimmbar , Glas cover DMxL: 60x110mm, RA >81	22.00

Fettgedruckt ab Lager lieferbar / Preis exkl. MWST



LED GU10 Spot 240V

Watt / Winkel	Farbe	Art. Nr.	Lichtfarbe	Lumen	Tech. Daten	Preis exkl.
4 Watt 45°	Silber	028-20-0004 028-20-0003	Warmweiss 2700 K Naturweiss 4000 K	360 lm 420 lm	240V, IP50 CREE, nicht Dimmbar DMxH: 50x54mm	19.50
4 Watt 45°	Silber	028-20-0006 028-20-0005	Warmweiss 2700 K Naturweiss 4000 K	360 lm 420 lm	240V, IP50 CREE, Dimmbar DMxH: 50x54mm	23.00
7 Watt 45°	Silber	008-20-0009 008-20-0008	Warmweiss 2700 K Naturweiss 4000 K	520 lm 550 lm	240V, IP50 CREE, nicht Dimmbar DMxH: 50x62mm	29.50

Fettgedruckt ab Lager lieferbar / Preis exkl. MWST



LED E27 Globe 240V, IP50, 260°

Watt	Dimmart	Art. Nr.	Lichtfarbe		Lumen	Tech. Daten	Preis exkl.
4 Watt	Nicht dimmbar Ph-Abschnitt	017-20-0008	Warmweiss	3000 K	510 lm	diffus DxH: 60x115mm	12.00
		017-20-0031	Warmweiss	3000 K	360 lm	diffus DxH: 55x105mm	15.50
7 Watt	Nicht dimmbar Ph-Abschnitt	017-20-0002	Warmweiss	3000 K	580 lm	diffus DxH: 55x105mm	16.50
		017-20-0033	Warmweiss	3000 K	650 lm	diffus DxH: 55x105mm	18.50
	Nicht dimmbar	017-20-0001	Kaltweiss	6000 K	750 lm	diffus DxH: 55x105mm	13.50
9 Watt	Nicht dimmbar Ph-Abschnitt	017-20-0004	Warmweiss	3000 K	900 lm	diffus DxH: 60x107mm	22.00
		017-20-0035	Warmweiss	3000 K	850 lm	diffus DxH: 55x105mm	27.50

Fettgedruckt ab Lager lieferbar / Preis exkl. MWST



LED E27 Spot 240V

Watt	Farbe	Art. Nr.	Lichtfarbe		Lumen	Tech. Daten	Preis exkl.
7 Watt 45°	Silber	008-20-0011	Warmweiss	2700 K	490 lm	240V, IP50 CREE, nicht dimmbar DxH: 50x68mm	29.50
		008-20-0010	Naturweiss	4000 K	560 lm		

Fettgedruckt ab Lager lieferbar / Preis exkl. MWST



LED GU5,3 / MR16 Spot 12V

Watt	Farbe	Art. Nr.	Lichtfarbe	Lumen	Tech. Daten	Preis exkl.
4 Watt 45°	Silber	028-20-0002	Warmweiss 2700 K	360 lm	12V, IP50 CREE, nicht dimmbar DxH: 50x45mm	18.00
		028-20-0001	Naturweiss 4000 K	420 lm		
7 Watt 45°	Silber	008-20-0007	Warmweiss 2700 K	520 lm	12V, IP50 CREE, nicht dimmbar DxH: 50x48,5mm	28.00
		008-20-0001	Naturweiss 4000 K	550 lm		
Zubehör	Linse	011-99-0100 011-99-0101 011-99-0102	25° Optik Linse zu 4x 1 Watt 30° Optik Linse zu 4x 1 Watt 60° Optik Linse zu 4x 1 Watt		Kann nachträglich ganz einfach umgerüstet werden.	2.50

Fettgedruckt ab Lager lieferbar / Preis exkl. MWST







LED E27 PAR 240V

Watt	Farbe	Art. Nr.	Lichtfarbe	Lumen	Tech. Daten	Preis exkl.
8 Watt 24°	Weiss	008-20-0020	Warmweiss 2700 K	520 lm	240V, IP50 CREE, nicht dimmbar DxH: 62x87mm	22.00
		008-20-0021	Warmweiss 3000 K	560 lm		
		008-20-0022	Naturweiss 4000 K	600 lm		
12 Watt 24°	Weiss	008-20-0025	Warmweiss 2700 K	900 lm	240V, IP50 CREE, dimmbar DxH: 95x100mm	36.00
		008-20-0026	Warmweiss 3000 K	940 lm		
		008-20-0027	Naturweiss 4000 K	1'000 lm		
18 Watt 24°	Weiss	008-20-0030	Warmweiss 2700 K	1'200 lm	240V, IP50 CREE, dimmbar DxH: 122x136mm	42.00
		008-20-0031	Warmweiss 3000 K	1'280 lm		
		008-20-0032	Naturweiss 4000 K	1'350 lm		

Fettgedruckt ab Lager lieferbar / Preis exkl. MWST



LED Arbeitsscheinwerfer 12/24V

Watt	Bild	Art. Nr.	Lichtfarbe	Lumen	Tech. Daten	Preis exkl.
12 Watt Rund, 90°		022-90-0008	Kaltweiss 6000 K	1'350 lm	12-32V IP68 , Gewicht 810 g 12 LED, CREE Highpower LED HxDm x T: 242x156x86mm	109.00
18 Watt Rund, 45°		022-90-0015	Kaltweiss 6000 K	1'390 lm	12-32V IP67 , Gewicht 665 g 6 LED, CREE Highpower LED HxDm x T: 128x116x48mm	66.00
18 Watt Rund, 60°		022-90-0007	Kaltweiss 6000 K	1'390 lm	12-32V IP67 , Gewicht 665 g 6 LED, CREE Highpower LED HxDm x T: 128x116x48mm	62.00
27 Watt Rund, 60°		022-90-0010	Kaltweiss 6000 K	2'030 lm	12-32V IP67 , Gewicht 830 g 9 LED, CREE Highpower LED HxDm x T: 128x110x49mm	87.00
27 Watt Eckig, 60°		022-90-0009	Kaltweiss 6000 K	2'030 lm	12-32V IP67 , Gewicht 830 g 9 LED, CREE Highpower LED HxDm x T: 128x110x55mm	87.00
40 Watt Eckig, 25°		022-90-0013	Kaltweiss 6000 K	3'600 lm	12-32V IP67 , Gewicht 1,1 kg 4 LED, CREE Highpower LED LxB x T: 110x110x72mm	189.00
40 Watt Eckig, 45°		022-90-0014	Kaltweiss 6000 K	3'600 lm	12-32V IP67 , Gewicht 1,1 kg 4 LED, CREE Highpower LED LxB x T: 110x110x72mm	189.00
54 Watt Balken, 120°		022-90-0011	Kaltweiss 6000 K	3'800 lm	12-32V IP67 , Gewicht 1,1 kg 18 LED, CREE Highpower LED LxB x T: 291x82x72mm	290.00
72 Watt 120°		022-90-0012	Kaltweiss 6000 K	4'900 lm	12-32V IP67 , Gewicht 2,6 kg 24 LED, CREE Highpower LED LxB x T: 373x82x72mm	390.00
Zubehör		022-99-0001	Halterung zu Arbeitsscheinwerfer 12 Watt, IP68		Sonderanfertigung, Grundplatte: LxB x H: 80x80x2mm	114.00

Fettgedruckt ab Lager lieferbar / Preis exkl. MWST



Certificate of Quality ISO 9001

QUARZ AG

Wegweisend in LED Lichttechnik!

Bilderpreisliste 2016-1



Sharp Spot Modul, 10 Watt



Einbauspot Lumoluce, Luca, schwenkbar, 2,3 Watt



3Ph-SchienenSpot, 30 Watt, weiss



Wandeinbauleuchten Lumoluce, 2,3 Watt

Sonderverkauf, so lange der Vorrat reicht!

	Einbauspot Sharp Modul	Seite 132
	Einbauspot Lumoluce	Seite 133
	System Luzern Lumoluce	Seite 134
	System Luzern Grundplatten	Seite 135
	Spot-Box Wandeinbauleuchten	Seite 136
	Trafos	Seite 138
	Hängeleuchten Clock / Aglaia	Seite 140
	3Ph - Schienen- Spot	Seite 142
	Rechteckeinbau- Leuchten	Seite 144
	ALU Profile	Seite 145

0

Zusätzlich 20% Sonderrabatt
zu Ihren Grundkonditionen



LED Einbauspots SHARP-Modul DM50mm

Watt / Winkel	Farbe	Art. Nr.	Lichtfarbe	Lumen	Tech. Daten	Preis exkl.
6 Watt 60°	Silber Silber	028-20-0150 028-20-0152	Warmweiss 2700 K Naturweiss 4000 K	540 lm 590 lm	240V, IP50, Gewicht 280gr. Sharp Highpower Multichip inkl. Standard Trafo 028-99-0600, DMxL: 50x75mm	49.00
10 Watt 60°	Silber Silber	028-20-0155 028-20-0156	Warmweiss 3000 K Naturweiss 4000 K	945 lm 995 lm	240V, IP50, Gewicht 280gr. Sharp Highpower Multichip inkl. Standard Trafo 028-99-0601, DMxL: 50x75mm	53.00
14 Watt 60°	Silber Silber	028-20-0158 028-20-0160	Warmweiss 2700 K Naturweiss 4000 K	1'260 lm 1'380 lm	240V, IP50, Gewicht 240gr. Sharp Highpower Multichip inkl. Standard Trafo 028-99-0602, DMxL: 50x95mm	57.00
Trafos (zu Sharp Modul)	nicht dimmbar	028-99-0600 028-99-0602	LED Trafo 6 Watt LED Trafo 14 Watt		Standard Trafo zu Sharp Spot Modul (inkl.)	0.00
	Phasenabschnitt dimmbar	028-99-0603 028-99-0605	LED Trafo 6 Watt LED Trafo 14 Watt		Optional zu Sharp Spot Modul (Aufpreis)	5.00
	1-10Volt dimmbar	028-99-0606 028-99-0607 028-99-0608	LED Trafo 6 Watt LED Trafo 10 Watt LED Trafo 14 Watt		Optional zu Sharp Spot Modul (Aufpreis)	18.15 20.00 20.00
	DALI dimmbar	028-99-0609 028-99-0610 028-99-0611	LED Trafo 6 Watt LED Trafo 10 Watt LED Trafo 14 Watt		Optional zu Sharp Spot Modul (Aufpreis)	48.15 50.00 50.00
Linsen (Optional)		028-99-0900 028-99-0901 028-99-0902	25° Optik Linse zu Sharp Spot 40° Optik Linse zu Sharp Spot 60° Optik Linse zu Sharp Spot		Kann nachträglich ganz einfach umgerüstet werden	4.50

Fettgedruckt ab Lager lieferbar so lange Vorrat / Preis exkl. MWST



Certificate of Quality ISO 9001

QUARZ AG

Wegweisend in LED Lichttechnik!

Bilderpreisliste 2016-1

Zusätzlich 25% Sonderrabatt
zu Ihren Grundkonditionen



LED Einbauspot Lumoluce 2,3 Watt / 700mA

Watt	Abbildung	Farbe	Art. Nr.	Lichtfarbe	Lumen	Tech. Daten	Preis exkl.
Luxor 40°		Weiss	010-10-0029	Warmweiss 2700 K	150 lm	2,3 Watt, 700mA, IP20 CREE, opt. dimmbar DxH: 50/43x21mm	45.80
		Schwarz	010-10-0032	Warmweiss 2700 K	150 lm		
		Schwarz	010-10-0033	Naturweiss 3800 K	180 lm		
Luca 35° FIX		CNS-Optik	010-10-0014	Warmweiss 2700 K	150 lm	2,3 Watt, 700mA, IP20 CREE, opt. dimmbar DxH: 62/50x21mm	46.90
			010-10-0015	Naturweiss 3800 K	180 lm		
Luca 35° schwenkbar		CNS-Optik	010-10-0023	Warmweiss 2700 K	150 lm	2,3 Watt, 700mA, IP20 CREE, opt. dimmbar DxH: 62/50x21mm	46.90
			010-10-0025	Kaltweiss 6000 K	210 lm		
Lucky 90°		Silber	010-10-0019	Warmweiss 2800 K	110 lm	2,3 Watt, 700mA, IP20 CREE, opt. dimmbar DxH: 62/55-60x14mm	32.50
		Silber	010-10-0020	Naturweiss 3800 K	130 lm		
		CNS	010-10-0021	Warmweiss 2800 K	145 lm		
Lugano 90°		Silber	010-10-0018	Warmweiss 2800 K	110 lm	2,3 Watt, 700mA, IP20 CREE, opt. dimmbar DxH: 48x14mm	39.40
			010-10-0016	Naturweiss 3800 K	130 lm		
			010-10-0017	Kaltweiss 4800 K	210 lm		
Mini Spot Luxi 30°		Alu	010-15-0001	Warmweiss 2800 K	150 lm	2,3 Watt, 700mA, IP20 CREE, opt. dimmbar DxHxT: 25x49x38mm	45.80
		Alu	010-15-0002	Naturweiss 3800 K	180 lm		
		Weiss	010-15-0004	Warmweiss 2800 K	150 lm		
		Weiss	010-15-0005	Naturweiss 3800 K	180 lm		
Zubehör		Alu	010-99-0210	Aufbauring zu Lucky in Alu		DxM 66x64x15mm	5.20
		CNS	010-99-0211	Aufbauring zu Lucky in CNS		DxM 66x64x15mm	5.20
		Alu	010-99-0212	Aufbauring zu Lugano in Alu		DxM 59x48x17mm	9.80
		Alu	010-99-0200	Aufbautriangel zu Lugano Alu		LxBxH 125x127x32mm	15.80
Trafo			010-99-0901	LED Trafo 350/700mA, 12,5 Watt		Dimmbar Ph-Abschnitt	50.80
			010-99-0902	LED Trafo 350/700mA, 12,5 Watt		nicht dimmbar	39.60
			010-99-0904	LED Trafo 350/700mA, 20 Watt		Dimmbar 1-10 V	65.80

Fettgedruckt ab Lager lieferbar so lange Vorrat / Preis exkl. MWST

0

Zusätzlich 25% Sonderrabatt
 zu Ihren Grundkonditionen



LED Spot System Luzern

Watt	Farbe	Art. Nr.	Lichtfarbe		Lumen	Tech. Daten	Preis exkl.
2,3 Watt 40° LUZERN	Alu	010-10-0001	Warmweiss	2800 K	150 lm	700mA , IP20, Gewicht 42 g CREE Chip LED DxT: 43x14mm ohne Trafo	45.80
	Alu	010-10-0002	Naturweiss	3800 K	180 lm		
	Alu	010-00-0003	Kaltweiss	5000 K	210 lm		
	Weiss	010-10-0005	Warmweiss	2800 K	150 lm		
	Weiss	010-10-0006	Naturweiss	3800 K	180 lm		
	Weiss	010-10-0007	Kaltweiss	5000 K	210 lm		
	Schwarz	010-10-0099	Warmweiss	2800 K	150 lm		
Schwarz	010-10-0100	Naturweiss	3800 K	180 lm			
2,3 Watt 60° LUZERN	Alu	010-10-0098	Warmweiss	2800 K	150 lm	700mA , IP20, Gewicht 42 g CREE Chip LED DxL: 43x14mm, ohne Trafo	45.80
2,3 Watt Eye 35° LUZERN	Alu	010-10-0102	Warmweiss	2900 K	150 lm	700mA , IP20, Gewicht 42 g CREE Chip LED DxL: 44x27mm ohne Trafo	53.60
	Edelstahl	010-10-0103	Warmweiss	2900 K	150 lm		
	Alu	010-10-0104	Naturweiss	4000 K	180 lm		
	Edelstahl	010-10-0105	Naturweiss	4000 K	180 lm		
Trafo 700mA zu LUZERN 2,3 Watt nicht dimmbar	010-99-0903	1-20 Watt	Min. 1 max. 6 LED's		inkl. 2 Wege Mehrfachstecker		49.90
	010-99-0913	1-6,5 Watt	Min. 1 max. 2 LED's		inkl. 2 Wege Mehrfachstecker		24.10
Zubehör 	010-99-0520	LED Optik Reflektor 60° mit Diffusorplatte für LED System Luzern					1.90
	010-99-0522	LED Optik Reflektor 50° für LED System Luzern					2.80
	010-99-0523	LED Optik Reflektor 20° für LED System Luzern					2.80

Fettgedruckt ab Lager lieferbar so lange Vorrat / Preis exkl. MWST



Zusätzlich 25% Sonderrabatt
zu Ihren Grundkonditionen



LED Spot System Luzern, Grundplatten

Form	Aufnahme	Art. Nr.	Farbe	Aussendurchmesser	Innendurchmesser	Preis exkl.
Rund	5 Fach	010-99-0011	Alu	ADM 150mm	IDMxH: 132x18mm	47.50
		010-99-0012	Alu	ADM 150mm	IDMxH: 153x18mm	33.60
		010-99-0013	Weiss	ADM 200mm	IDMxH: 153x18mm	33.60
		010-99-0015	Alu	ADM 260mm	IDMxH: 200x18mm	30.60
		010-99-0016	Weiss	ADM 260mm	IDMxH: 200x18mm	30.60
		010-99-0017	Schwarz	ADM 260mm	IDMxH: 200x18mm	30.60
	7 Fach	010-99-0018	Alu	ADM 260mm	IDMxH: 210x18mm	34.70
		010-99-0019	weiss	ADM 260mm	IDMxH: 210x18mm	34.70
Oval	2 Fach	010-99-0008	Alu	ADM 142x80mm	IDM LxBxH: 110x50x18mm	18.60
		010-99-0009	Weiss	ADM 142x80mm	IDM LxBxH: 110x50x18mm	18.60
Quadra- tisch	1 Fach	010-99-0050	Alu	Aussen 80x80mm	IDMxH: 30x18mm	8.70
		010-99-0051	Weiss		IDMxH: 30x18mm	8.70
		010-99-0052	Schwarz		IDMxH: 30x18mm	8.70
	4 Fach	010-99-0057	Alu	Aussen 142x142mm	Innen LxBxH: 110x112x18	32.60
Recht- eckig	2 Fach	010-99-0053	Alu	Aussen 142x80mm	Innen LxBxH: 111x50x18	19.00
		010-99-0010	Schwarz		Innen LxBxH: 111x50x18	
	3 Fach	010-99-0054	Alu	Aussen 204x80mm	Innen LxBxH: 173x50x18	25.70
		010-99-0058	Weiss	Aussen 204x80mm	Innen LxBxH: 173x50x18	25.70
	010-99-0059	Schwarz	Aussen 204x80mm	Innen LxBxH: 173x50x18	25.70	
	4 Fach	010-99-0055	Alu	Aussen 266x80mm	Innen LxBxH: 235x50x18	32.60
	5 Fach	010-99-0056	Alu	Aussen 328x80mm	Innen LxBxH: 298x50x18	38.80
Aufbau Gehäuse	2 Fach	010-99-0063	Edelstahl CNS	LxBxH 200x150x33mm		35.50

Fettgedruckt ab Lager lieferbar so lange Vorrat / Preis exkl. MWST



Zusätzlich 25% Sonderrabatt
zu Ihren Grundkonditionen

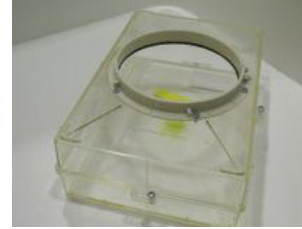

LED Spot System Luzern, SPOTBOX

Form	Aufnahme	Art. Nr.	Bezeichnung	Tech. Daten	Preis exkl.
Rund	1 Fach	029-99-0007	SPOTBOX Karol Rund DMxH bis 150x68mm	zu Grundplatte 1 Fach rund und quadratisch	42.00
Quadro	2 Fach	029-99-0006	SPOTBOX Karol Quadro LxBxH bis 175x145x68mm	zu Grundplatte 2 Fach rund und oval	42.00
Quadro	3 Fach	029-99-0013	SPOTBOX Karol Quadro LxBxH bis 175x145x68mm	zu Grundplatte 3 Fach rechteckig	42.00



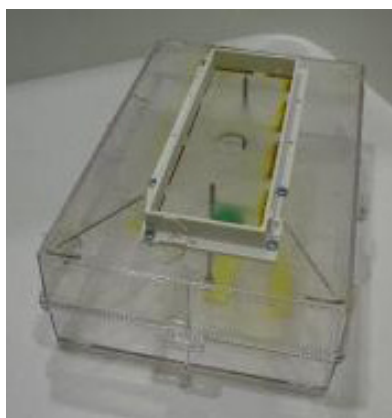

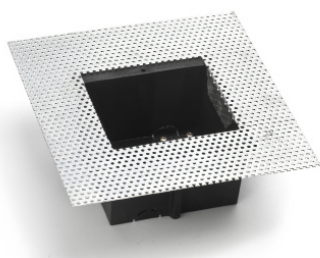

Fettgedruckt ab Lager lieferbar so lange Vorrat / Preis exkl. MWST



Zusätzlich 25% Sonderrabatt
zu Ihren Grundkonditionen



LED Wandeinbauleuchten Lumoluce

Name	Abbildung	Art. Nr.	Farbe	Lichtfarbe	Tech. Daten	Preis exkl.
2,3 Watt Lugo Indirekt (Click & Go)		010-11-0002	Grau RAL 9006	Naturweiss 4000 K	700mA, IP20, Gewicht 140g opt. dimmbar, ohne Trafo Lumen 62/74 lm LxBxH 90x90x40mm Einbau-Tiefe 36mm	42.20
		010-11-0003		Kaltweiss 5500 K		
		010-11-0004		Orange		
		010-11-0005		Blau		
2,3 Watt, 120° Lupo (Click & Go)		010-11-0007	Grau RAL 9006	Warmweiss 2800 K	700mA, IP20, Gewicht 165g opt. dimmbar, ohne Trafo Lumen 50/60 lm LxBxH 90x90x40mm Einbau-Tiefe 36mm	42.20
		010-11-0008		Naturweiss 4000 K		
		010-11-0009		Kaltweiss 5500 K		
Zubehör		010-11-0100	Einbaubox für Lugo und Lupo		Stuckplatte LxBxT 150x150x53 Einbau LxBxT 89x89x53	8.50
		010-11-0101	Aufbaubox für Lugo und Lupo		Aluminium LxBxH 90x90x60	21.80
		010-11-0102	Einbaubox für Lugo und Lupo		Metallblech LxBxT 85x119x40mm Einbau LxBxT 81x82x41	8.00
Trafo (Auswahl)		010-99-0901	LED Trafo 1-12 Watt 350/700mA Dimmbar, Ph-Abschnitt		240V IP20, Gewicht 70g Uout < 32 V Dimmbar, Ph-Abschnitt LxBxH: 99x39x24mm	50.80
		010-99-0902	LED Trafo 1-12 Watt 350/700mA Nicht dimmbar, EIN/AUS		240V IP20, Gewicht 70g Uout < 32 V Nicht dimmbar LxBxH: 99x39x24mm	39.60

Fettgedruckt ab Lager lieferbar so lange Vorrat / Preis exkl. MWST



Zusätzlich 25% Sonderrabatt
zu Ihren Grundkonditionen

LED Lumotech Trafos, 350mA

Achtung: Trafos sind auf 700mA vorverdrahtet!
Bei 350mA reduzierte Leistung! (9 Watt anstelle 12 Watt)



Watt	Dimmart	Art. Nr.	Bezeichnung	Lumoluce	Klemko	Tech. Daten	Preis exkl.
1-12 Watt	Phasenabschnitt	010-99-0901	12,5 Watt 350/700mA	1-3	nur Kompatibel bei 350mA	240V IP20, Gewicht 70g Uout < 32V LxBxH: 99x39x24mm	50.80
1-12 Watt	Nicht dimmbar!	010-99-0902	12,5 Watt 350/700mA	1-3	nur Kompatibel bei 350mA	240V IP20, Gewicht 70g Uout < 32V LxBxH: 99x39x24mm	39.60
1-20 Watt	1-10V	010-99-0904	20 Watt Einstellbar auf 350/700mA oder 12/24V Const.	1-6 350mA 1-4	nur Kompatibel bei 350mA	240V IP20, Gewicht 110g Uout < 32V LxBxH: 110x52x24mm inkl. 2 Wege Mehrfachstecker	69.00

Fettgedruckt ab Lager lieferbar so lange Vorrat / Preis exkl. MWST

Zusätzlich 25% Sonderrabatt
zu Ihren Grundkonditionen

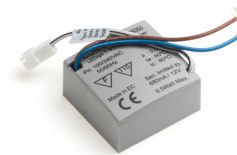

LED Lumotech Trafos, 700mA

Watt	Dimmart	Art. Nr.	Bezeichnung	Lumoluce	Bonnita	Tech. Daten	Preis exkl.
1-20 Watt	Nicht dimmbar!	010-99-0903	20 Watt 700mA	1-6	1-3	240V IP20, Gewicht 70g Uout < 32V inkl. 2 Wege Verteiler LxBxH: 99x39x24mm	49.90
1-6,5 Watt	Nicht dimmbar!	010-99-0913	6,5 Watt 700mA	1-2	1	240V IP20, Gewicht 39g Uout < 12V ohne Verteiler LxBxH: 46x41x22mm	24.10
15-40 Watt	1-10V	010-99-0916	20 Watt Einstellbar 245-1050mA	1-6	2-6	240V IP20, Gewicht 165g Uout < 60V inkl. 4 Wege Verteiler LxBxH: 156x42x32	78.10

Fettgedruckt ab Lager lieferbar so lange Vorrat / Preis exkl. MWST



Zusätzlich 25% Sonderrabatt
zu Ihren Grundkonditionen



LED Osram Trafos, 350mA

Watt	Dimmart	Art. Nr.	Bezeichnung	Nur für Klemko!	Tech. Daten	Preis exkl.
8-23 Watt	Nicht Dimmbar! EIN/AUS	200-99-0050	OTe 25/220	min 2 max 6	240V IP20, Gewicht 90g Uout < 54V LxBxH: 97x43x30mm	48.60

Fettgedruckt ab Lager lieferbar so lange Vorrat / Preis exkl. MWST

Zusätzlich 25% Sonderrabatt
zu Ihren Grundkonditionen



LED Spezial Trafos

Watt	Dimmart	Art. Nr.	Bezeichnung	Tech. Daten	Preis exkl.
40 Watt	1-10V	010-99-0899	ECOLine Driver 300-1400mA (Funktioniert nur mit passendem Widerstand.)	240V IP20, Gewicht 185g Uout < 32V LxBxH: 156x42x32mm	69.00
1-20 Watt 2-Kanal	1-10V oder Puls	010-99-0900	LEDlight 1-20 Watt Out 1: 250-1000mA Out 2: 250-500mA Nur Out 1 verwenden wenn Last >500mA	240V IP20, Gewicht 110g Uout < 32V LxBxH: 110x52x24mm	70.90
1-20 Watt 24V DC	Nicht dimmbar!	010-99-0914	ACCULight Universal 1-20 Watt Constant Spannung 4-24V einstellbar Constant Strom 350 oder 700mA	24V DC IP20, Gewicht 100g Uout 4-24, I Out 350/700mA LxBxH: 112x52x24mm	12.60
1-20 Watt 12-30V DC	1-10V (100kΩ)	010-99-0915	ACCULight 2 Kanal 1-20 Watt 2 x 350mA	12-32V DC IP20, Gewicht 100g LxBxH: 112x52x24mm	14.70

Fettgedruckt ab Lager lieferbar so lange Vorrat / Preis exkl. MWST

Zusätzlich 25% Sonderrabatt
zu Ihren Grundkonditionen



LED Aufbauleuchte Clock

Watt	Farbe	Art. Nr.	Lichtfarbe	Lumen	Tech. Daten	Preis exkl.
10 Watt 646 mm	Weiss	034-30-0007	Naturweiss 4000 K	650 lm	240V IP20, Gewicht 0,7 kg 48 LED, SMD 3022 LxBxH: 646x80x96mm nicht dimmbar, EIN/AUS	116.00
	Silber	034-30-0019	Naturweiss 4000 K	650 lm		109.00
15 Watt 930 mm	Weiss	034-30-0009	Warmweiss 3000 K	1'015 lm	240V IP20, Gewicht 1,2 kg 72 LED, SMD 3022 LxBxH: 930x80x96mm nicht dimmbar, EIN/AUS	149.00
	Weiss	034-30-0010	Naturweiss 4000 K	1'085 lm		149.00
	Silber	034-30-0022	Naturweiss 4000 K	1'085 lm		139.00
20 Watt 1200 mm	Weiss	034-30-0012	Warmweiss 3000 K	1'294 lm	240V IP20, Gewicht 1,5 kg 96 LED, SMD 3022 LxBxH: 1200x80x96mm nicht dimmbar, EIN/AUS	179.00
	Silber	034-30-0025	Naturweiss 4000 K	1'374 lm		169.00
25 Watt 1478 mm	Weiss	034-30-0015	Warmweiss 3000 K	1'490 lm	240V IP20, Gewicht 1,8 kg 120 LED, SMD 3022 LxBxH: 1478x80x96mm nicht dimmbar, EIN/AUS	209.00
	Weiss	034-30-0016	Naturweiss 4000 K	1'590 lm		209.00
	Silber	034-30-0028	Naturweiss 4000 K	1'590 lm		199.00
Zubehör		034-99-0021	Verbindungskabel			4.50
		034-99-0022	Verbindungsstück			3.80
		034-99-0019	Anschlusskabel lang			11.80
		034-99-0020	Anschlusskabel kurz			3.90
		034-99-0003	Hängesystem, Seilset			12.20
		034-99-0004	Deckenmontage			9.00

Fettgedruckt ab Lager lieferbar so lange Vorrat / Preis exkl. MWST



Clock 20 Watt, weiss



Anschlusskabel



Zusätzlich 25% Sonderrabatt
zu Ihren Grundkonditionen



LED Aufbauleuchte Aglaia

Watt	Farbe	Art. Nr.	Lichtfarbe	Lumen	Tech. Daten	Preis exkl.
20 Watt 614 mm	Weiss	034-30-0030	Warmweiss 3000 K	1'352 lm	240V IP20, Gewicht 1,7 kg 96 LED, SMD 3022 LxBxH: 614x160x53mm nicht dimmbar, EIN/AUS	171.30
	Silber	034-30-0034	Naturweiss 4000 K	1'422 lm		162.00
30 Watt 894 mm	Weiss	034-30-0045	Warmweiss 3000 K	2'240 lm	240V IP20, Gewicht 2,4 kg 144 LED, SMD 3022 LxBxH: 894x160x53mm nicht dimmbar, EIN/AUS	232.40
	Weiss	034-30-0046	Naturweiss 4000 K	2'290 lm		232.40
	Silber	034-30-0048	Warmweiss 3000 K	2'240 lm		213.90
	Silber	034-30-0049	Naturweiss 4000 K	2'290 lm		213.90
40 Watt 1170 mm	Weiss	034-30-0060	Warmweiss 3000 K	3'003 lm	240V IP20, Gewicht 3,6 kg 192 LED, SMD 3022 LxBxH: 1170x160x53mm nicht dimmbar, EIN/AUS	308.30
	Weiss	034-30-0061	Naturweiss 4000 K	3'011 lm		308.30
	Silber	034-30-0064	Naturweiss 4000 K	3'011 lm		298.10
50 Watt 1446 mm	Weiss	034-30-0075	Warmweiss 3000 K	3'720 lm	240V IP20, Gewicht 4,6 kg 240 LED, SMD 3022 LxBxH: 1446x160x53mm nicht dimmbar, EIN/AUS	365.70
Zubehör		034-99-0009	Verbindungskabel			4.50
		034-99-0010	Verbindungsstück			3.60
		034-99-0007	Anschlusskabel lang			11.90
		034-99-0008	Anschlusskabel kurz			3.70

Fettgedruckt ab Lager lieferbar so lange Vorrat / Preis exkl. MWST



Aglaia 40 Watt, weiss



Aglaia 20 Watt, silber

Zusätzlich 25% Sonderrabatt
 zu Ihren Grundkonditionen



LED Schienenspot 3 Phasenschienen

Watt	Farbe	Art. Nr.	Bezeichnung	Lichtfarbe	Lumen	Tech. Daten	Preis exkl.
20 Watt 44°	Silber	051-09-0151	Warmweiss	3000 K	1'400 lm	240V IP20, Gewicht 950g 1 LED, COB CREE DMxH: 79x175mm	144.30
30 Watt 38°	Silber	051-09-0010	Warmweiss	2700 K	2'290 lm	240V IP20, Gewicht 950g 1 LED, COB CREE DMxH: 79x175mm	184.30
30 Watt 44°	Silber Silber Weiss	051-09-0019 051-09-0020 051-09-0022	Warmweiss Warmweiss Warmweiss	2700 K 3000 K 2700 K	2'290 lm 2'312 lm 2'290 lm	240V IP20, Gewicht 950g 1 LED, COB CREE DMxH: 79x175mm	184.30

Fettgedruckt ab Lager lieferbar so lange Vorrat / Preis exkl. MWST



Schienenspot 30 Watt, weiss

Zusätzlich 25% Sonderrabatt
 zu Ihren Grundkonditionen



LED Schienenspot, 3 Phasenschienen

Watt	Farbe	Art. Nr.	Lichtfarbe	Lumen	Tech. Daten	Preis exkl.
15 Watt 22°	Weiss	031-09-0001	Extr. Warmweiss 2700 K	900 lm	240V IP20, Gewicht 590g 1 LED, COB CREE LxBxH: 213x65x198mm	105.00
	Weiss	031-09-0002	Warmweiss 3000 K	900 lm		
	Weiss	031-09-0003	Naturweiss 4000 K	1'000 lm		
15 Watt 48°	Weiss	031-09-0010	Extr. Warmweiss 2700 K	900 lm	240V IP20, Gewicht 590g 1 LED, COB CREE LxBxH: 213x65x198mm	105.00
	Weiss	031-09-0011	Warmweiss 3000 K	900 lm		
	Weiss	031-09-0012	Naturweiss 4000 K	1'000 lm		

Fettgedruckt ab Lager lieferbar so lange Vorrat / Preis exkl. MWST



Schienenspot 15 Watt, weiss



Zusätzlich 25% Sonderrabatt
zu Ihren Grundkonditionen



LED Deckeneinbauleuchte, rechteck

Watt / Winkel	Farbe	Art. Nr.	Bezeichnung	Lichtfarbe	Lumen	Tech. Daten	Preis exkl.
30 Watt 120°	Weiss	041-10-0015	Warmweiss	3000 K	2'600 lm	240V IP20, Gewicht 2,0 kg Bridgelux COB LED Chip LxBxH: 231x146x135mm	235.00
	Weiss	041-10-0016	Naturweiss	4000 K	2'700 lm		
40 Watt 120°	Weiss	041-10-0018	Naturweiss	4000 K	3'500 lm	240V IP20, Gewicht 2,0 kg Bridgelux COB LED Chip LxBxH: 231x146x135mm	259.00

Fettgedruckt ab Lager lieferbar so lange Vorrat / Preis exkl. MWST



Deckeneinbauspot 30 Watt, weiss



Zusätzlich 25% Sonderrabatt
zu Ihren Grundkonditionen



ALU Profile für LED Lichtbänder bis 500cm Länge, Typ 2

Profil	Masszeichnung / Bild	Bezeichnung	Art. Nr.	Länge	Masse (BxH)	Preis exkl.
ALUline Wand 35 35x41mm		ohne Kragen	041-00-0006	5 m	35x41mm	295.00
			041-00-0055	2 m	35x41mm	147.50
Abdeckung		Diffus	041-01-0010	5 m		inklusive
		Diffus	041-01-0011	2 m		inklusive
Zubehör	nicht einklickbar	Montageprofil /- Halterung	041-99-0100	5 m	34,8x7mm	19.00
			041-99-0101	2 m	34,8x7mm	10.00
		Endkappe mit Loch	041-99-0005			0.90
		Endkappe ohne Loch	041-99-0006			0.90
		Klammern	041-99-0051			0.90

Fettgedruckt ab Lager lieferbar so lange Vorrat / Preis exkl. MWST



ALUline Wand 35mm mit Montage Halterung



Certificate of Quality ISO 9001

QUARZ AG

Wegweisend in LED Lichttechnik!

Bilderpreisliste 2016-1

**Hier stimmt alles.
Auch der Preis!**

Neu!



*Neu liefern wir Ihnen ab Fr. 200.-- (Fakturawert) frei Haus. Sendungen welche mit dem LKW/Spediteur geliefert werden, verrechnen wir Ihnen zu unseren Selbstkostenpreisen ab Fr. 65.-- (z.B. 5m ALU-Profile)



Dieses Energielabel gilt für unsere LED Leuchten, LED Bänder und LED Strahler bzw. für unser gesamtes LED Produkte-Sortiment.

Diese Ausgabe ersetzt alle vorgehenden Ausgaben! Gültig ab 1. April 2016
Im Übrigen gelten unsere AGB's. Technische Änderungen und Irrtümer vorbehalten.



QUARZ AG
Wiesenstrasse 2
CH-8617 Mönchaltorf

Telefon 044 949 18 80
Shop www.ledlampenshop.ch
E-Mail led@quarz.ch
www.quarz.ch