

CATALOGUS VEILIG WERKEN



Van nature is de mens kwetsbaar

Kies voor veiligheid in elk beroep



Veilig werken is veel meer dan kiezen voor de juiste PBM

Uw continuïteit is onze Missie!

IMES DEXIS is dé betrouwbare partner voor al uw verbruiksgoederen, industriële goederen en diensten. Ons team van specialisten vindt haar passie in de veiligheid van uw medewerkers en de efficiëntie van uw processen. Met deze missie in het achterhoofd biedt IMES DEXIS reeds vijftig jaar een ruim assortiment van technische verbruiksartikelen, gereedschappen en veiligheidsmaterialen aan haar klanten uit diverse industriële sectoren in België.

De industrie in België, en in Europa bij uitbreiding, staat reeds jaren onder grote druk. De roep naar een verbeterde efficiëntie en productiviteit wordt alsmaar groter en gaat helaas gepaard met een groeiende vergrijzing in de markt. De nood aan kennis en expertise in de industrie is dan ook nooit zo hoog geweest als vandaag. Tevens verandert de industriële wereld continu en is innovatie onder het motto "Industrie 4.0" een alsmaar vaker voorkomend fenomeen.

In deze catalogus vindt u ruim driehonderd bladzijden praktische informatie, tips en producten om uw medewerkers in hun taken te beschermen en aan te sporen tot veilig werken, maar daarbij houdt het niet op. Onze Product Sales Specialisten en Field Sales Specialisten worden constant technisch en commercieel bijgeschoold en kunnen u te allen tijde adviseren. Om uw collega's optimaal en met het nodige comfort te laten werken, is het niet alleen belangrijk dat de PBM zoals schoenen, otoplastieken, correctiebrillen en werkkledij persoonlijk opgemeten worden, ook de beschikbaarheid op de werkplek is van cruciaal belang. Met ruim tien jaar ervaring in het aanmeten van PBM via ons distriFIT-programma, zorgen onze specialisten dat u tevreden medewerkers heeft die in veilige werkomstandigheden optimaal kunnen presteren.

Vanuit ons centraal magazijn van ruim 12.000 m² garanderen wij u 24/7/365 leveringen voor het volledige pakket. De goederen kunnen ook ter beschikking gesteld worden via allerlei supply chain oplossingen waaronder onze vending-toepassingen die op maat en op locatie aangeboden worden en die beter bekend zijn onder de naam distriVEND. Ons team Services & Solutions komt u graag uitgewerkte voorstellen toelichten.

IMES DEXIS biedt u dus veel meer dan een catalogus en een overzicht van PBM. IMES DEXIS biedt u een totaalpakket aan producten en diensten dat VEILIG WERKEN voor al uw medewerkers centraal stelt.

En onthoud:

Van nature is de mens kwetsbaar

Kies voor veiligheid in elk beroep

Kies voor IMES DEXIS!



Van nature is de mens kwetsbaar

Kies voor veiligheid in elk beroep

Oog	5
Oor	37
Voet	57
Hand	111
Hoofd	157
Adem	165
Kledij	199
Hygiëne	259
Ander veiligheidsmateriaal	285
Goederenbehandeling	329
Index	346





OOGBESCHERMING

Veiligheidsbrillen	13
Ruimzichtbrillen	20
Overzetbrillen	23
Gelaats- en lasschermen	24
Lashelmen	25
Accessoires	30
Sicame	34

OOG

OOR

VOET

HAND

HOOFD

ADEM

KLEDIJ

HYGIËNE

ANDER VEILIGHEIDS-
MATERIAAL

GOEDEREN-
BEHANDELING

Het oog is een fragiel en kwetsbaar orgaan. Ongevallen kunnen veel oorzaken hebben en gevolgen die reiken van een onschuldige oogirritatie tot blindheid. Het is dan ook noodzakelijk om de risico's op oogletsels in de werkomgeving goed in kaart te brengen.

BASISNORM

- EN 166** Specificaties
- EN 167** Optische testmethoden
- EN 168** Niet-optische testmethoden

NORM PER GEBRUIKSTYPE

- EN 169** Filters voor lassen en aanverwante technieken
- EN 170** Ultraviolet (UV) filters
- EN 171** Infrarood (IR) filters
- EN 172** Zonlichtfilters voor industrieel gebruik
- EN 175** Beschermingsmiddelen bij het lassen en bij aanverwante technieken
- EN 207** Beschermingsbril tegen laserstralen
- EN 208** Bril voor instelwerkzaamheden aan lasersystemen
- EN 379** Lasfilters met variabele doorlatingsfactor

MARKERING OP HET MONTUUR

De markering op het montuur moet verplicht de volgende vermeldingen bevatten: het logo, de identificatie van de fabrikant (merk of logo), het nummer van de EN-norm en tot slot de beschermingssymbolen voor mechanische weerstand en voor de gebruiksdomeinen.

DE VERSCHILLENDE BESCHERMINGSSYMBOLEN :

• VOOR MECHANISCHE WEERSTAND

- A** : grote impact (biedt weerstand aan een balletje van 6 mm en 0,86 gram dat inslaat aan 190 m/s)
- B** : middelmatige impact (biedt weerstand aan balletje van 6 mm en 0,86 gram dat inslaat aan 120 m/s)
- F** : zwakke impact (biedt weerstand aan een balletje van 6 mm en 0,86 gram dat inslaat aan 45 m/s)
- S** : versterkte duurzaamheid (biedt weerstand aan een balletje van 22 mm en 43 gram dat valt van een hoogte van 1,30 meter)

• VOOR DE SOORTEN GEBRUIKSDOMEIN

- 3** : bescherming tegen vloeistofdruppeltjes en -spatten
- 4** : bescherming tegen grote stofdeeltjes > 5 micron
- 5** : bescherming tegen gas en fijne stofdeeltjes < 5 micron
- 8** : bescherming tegen elektrische boogontladingen door kortsluiting
- 9** : bescherming tegen gesmolten metalen en hete vaste stoffen

Monturen zonder enig symbool worden niet als veiligheidsmontuur beschouwd.

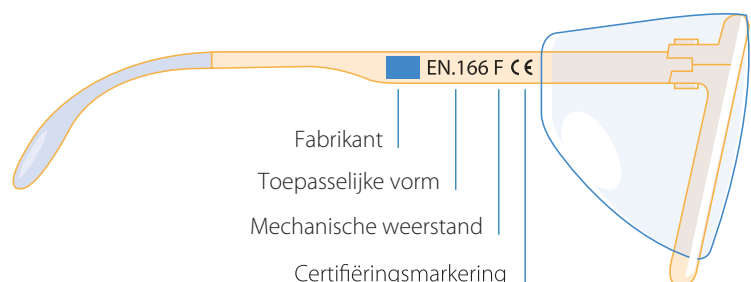

MARKERING VAN DE GLAZEN

De markering op de glazen moet verplicht de volgende vermeldingen bevatten: de identificatie van de fabrikant (merk of logo), de beschermingssymbolen voor mechanische weerstand, de optische klasse en de graadnummers die de tint van de filterende glazen aangeven.

SYMBOOL PER OPTISCHE KLASSE	
1	Geschikt voor continue werkzaamheden
2	Geschikt voor periodieke werkzaamheden
3	Geschikt voor gelegenhedswerkzaamheden, permanent dragen is niet toegelaten
9	Gesmolten metalen en hete vaste stoffen

SYMBOLLEN VOOR DE MECHANISCHE WEERSTAND	
A	Impact van hoge energie (biedt weerstand aan een balletje van 6 mm en 0,86 g dat inslaat aan 190 m/s)
B	Impact van middelmatige energie (biedt weerstand aan een balletje van 6 mm en 0,86 g dat inslaat aan 120 m/s)
F	Impact van lage energie (biedt weerstand aan een balletje van 6 mm en 0,86 g dat inslaat aan 45 m/s)
S	Verhoogde stevigheid (biedt weerstand aan een balletje van 22 mm en 43 g dat valt van een hoogte van 1,30 m)
K	Bestand tegen de vervorming van het oppervlak door kleine deeltjes (optioneel)
N	Anti-damp (optioneel)
T	Bestand tegen mechanische impact bij extreme temperaturen (-5 °C / +55 °C)

BELANGRIJK

DE SYMBOLLEN F, B, A GEVEN DE MAXIMALE BESCHERMINGSWAARDE AAN:

F : MAXIMALE BESCHERMING VOOR BRILLEN MET VEREN

B : MAXIMALE BESCHERMING VOOR MASKERBRILLEN

A : MAXIMALE BESCHERMING VOOR GELAATSSCHERMEN

ALS DE GLAZEN EN HET MONTUUR ANDERE S - F - B - A WAARDEN HEBBEN, GELDT VOOR HET HELE BESCHERMINGSMIDDEL DE LAAGSTE WAARDE VAN DE TWEE.

Glazen zonder enig symbool worden niet als veiligheidsglazen beschouwd.

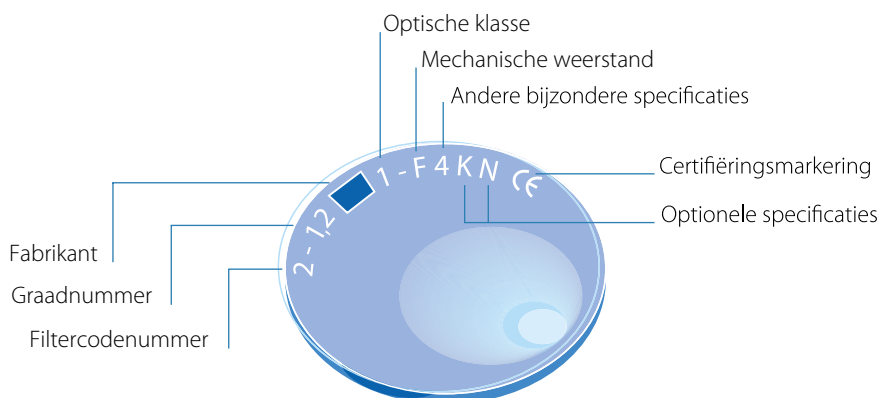

BEROEPSRISICO'S

De ogen moeten beschermd worden tegen verschillende beroepsrisico's.

RISICO'S	GEVOLGEN VOOR DE OGEN	
Mechanisch	Schokken, stof, harde deeltjes, zandkorrels	Kwetsuren aan of perforatie van het hoornvlies, scheur van de iris, vertroebeling van de ooglenzen
Chemisch	Vloeistofdruppeltjes- en spatten: zuren, basen, oplosmiddelen, verontreinigende stoffen	Brandwonde of andere beschadiging van het hoornvlies, acute oogvliesontsteking, zweren, virale ontstekingen
Thermisch	Warme vloeistoffen, smeltende stoffen, vlammen	Vernietiging van het oog
Elektrisch	Direct contact, elektrische boogontladingen door kortsluiting	Brandwonde aan het netvlies, kwetsuren aan het hoornvlies, kwetsuren aan de ooglenzen
Straling	Ultraviolet, infrarood, laser, hevig licht	Oogvliesontsteking, cataract, brandwonde of andere beschadiging van het netvlies

OVERZICHT VAN DE MATERIALEN

De schermen en lenzen (de « glazen ») kunnen uit verschillende soorten materiaal worden gemaakt.

LENZEN			SCHERMEN	
Polycarbonaat	Acetaat	Mineraal glas	Polyester	Polyamide
Thermoplastisch, thermogevormd polymeer, 40 maal sterker en 3 maal lichter dan glas, met een perfecte optische kwaliteit, een goede stabiliteit onder hitte (tot minstens 140 °C) en 100% UV-filtering	Hars / cellulose, lichter dan glas, met een gemiddelde stabiliteit onder hitte (tot maximum 100 °C) en een goede weerstand tegen solventen en chemicaliën	Gemaakt van gesmolten mineralen, bestand tegen hoge temperaturen, zelfdovend	100% UV-filterend, elektrisch isolerend, bestand tegen hoge temperaturen, zelfdovend	Goede elektrische en thermische isolatie

BESCHERMING TEGEN STRALING

RISICO'S EN TOEPASSINGEN	CODE	BESCHERMINGS KLASSE OF GRAADNUMMER	NORM	AANBEVOLEN BESCHERMINGSTYPE		
				BRILLEN MET VEREN	BRILLEN EN MASKER- BRILLEN	GELAATS- SCHERMEN
Ultraviolette stralen (UV)	2 of 3	1,2 tot 5	EN 170	●	●	●
Infrarood stralen (IR)	4	1,7 tot 7	EN 171	●	●	●
Zonnestralen	5 of 6	1,7 tot 4	EN 172	●	●	●
Lassen		1,7 tot 7	EN 169	●	●	●

HET GEZICHTSVERMOGEN, EEN KOSTBAAR ZINTUIG!

Blootstelling aan de impact van projectielen of aan wegsplattende chemicaliën of warme vloeistoffen kan ernstige gevolgen hebben voor de ogen of voor het gelaat. Ongeveer 5% van de ongevallen die in een onderbreking van de arbeid resulteren, hebben met de ogen te maken. Het is van groot belang om uw ogen, en ook het gelaat, te beschermen.

Identificeer uw risico's en kies de gepaste bescherming



	Impact	Grove stofdeeltjes	Fijn stof, wegsplattende vloeistoffen, gassen en stoom	Zonnestralen	Vlamlassen	Elektrische flash
Brillen met veren	● ZWAK			●	●	
Maskerbrillen	● GEMIDDELD	●	●		●	
Schermen	● STERK		●			●

FILTERS VOOR ELEKTRISCH LASBOOGLASSEN

PASSIEVE LASFILTERS

Mineraalglas lassen

Mineraalglas lassen verblinding anti-hitte

Afm. (in mm) : 105 x 50 – 105 x 30 – 110 x 90

Kleuren : 8 à 14

Overeenkomstig norm **EN 169**

SPATGLAZEN

Kleurloos mineraal glas

CR 39 anti-kleef kleurloos

Afm. (in mm) 105 x 50 – 105 x 30 – 110 x 90

Overeenkomstig norm **EN 166**

LASWERKEN	STROOM IN AMPÈRE (A)																				
	1.5	6	10	15	30	40	60	70	100	125	150	175	200	225	250	300	350	400	450	500	600
MMAW (beklede elektroden)				8				9		10		11		12		13		14			
MAG				8				9		10		11		12		13		14			
TIG				8		9		10		11		12		13							
MIG								9		10		11		12		13		14			
MIG van lichte legeringen										10		11		12		13		14			
Booggutsen met persluchtstraal										10		11		12		13		14		15	
Snijden met plasmastraal										9		10		11		12		13			
Microplasma booglassen				4		5		6		7		8		9		10		11		12	

De tabel raadt aan welke mate van ondoorschijnendheid (donkerte) de filters moeten hebben, in functie van de gebruikte lastechniek. Afhankelijk van de gebruiksomstandigheden en afhankelijk van de voorkeur van de lasser, kan men het cijfer kiezen volgens de schaal, in stijgende of dalende orde.

OOG

OOR

VOET

HAND

HOOFD

ADEM

KLEDIJ

HYGIÈNE

ANDER VEILIGHEIDSMATERIAAL

GOEDEREN-BEHANDELING

OP'CITY

- Bescherming met stijl
- Groot scherm uit één stuk voor een panoramisch zicht
- Rubberen oorveertips zorgen voor een perfecte grip
- Inclusief etui
- 2 lenskleuren beschikbaar

Type oorveren: Metaal en rubber
Lenstype: PC
Coating: Anti-damp, anti-kras en anti-UV
Lenskleur: Helder
Gewicht: 30 g
Normering: EN 166, EN 170



OP'CLEAN

- Doorschijnend en licht
- Normering:** EN 166, EN 170



OP'FEEL

- Lichtgewicht
- Soepele neusbrug voor meer comfort
- 2 lenskleuren beschikbaar

Lenskleur: Helder
Normering: EN 166, EN 170



OP'LINE

- Met geïntegreerde zijkapjes
- Een perfect visueel comfort met een maximale veiligheid
- Beschermt heel goed tegen impact (45 m/s) en tegen stof
- Koordje bijgeleverd

Maat: In lengte verstelbaar
Type oorveren: PC
Type neusbrug: PC
Lenstype: PC
Coating: Anti-kras en anti-UV
Lenskleur: Helder
Gewicht: 32 g
Normering: EN 166, EN 170



OP'ONE

- Comfortabel en ruim blikveld
- Beschermt heel goed tegen impact (45 m/s) en tegen stof
- Sportkoordje inbegrepen

Maat: In lengte verstelbaar
Type oorveren: PC
Type neusbrug: PC
Lenstype: PC
Coating: Anti-damp, anti-kras en anti-UV
Lenskleur: Helder
Gewicht: 24 g
Normering: EN 166, EN 170



OP'RUN

- Bescherming met stijl
- Groot scherm uit één stuk voor een panoramisch zicht
- Rubberen oorveertips zorgen voor een perfecte grip
- Inclusief etui en koord
- 3 lenskleuren beschikbaar

Type oorveren: PC
Type neusbrug: Rubber
Lenstype: PC
Coating: Anti-damp, anti-kras en anti-UV
Lenskleur: Helder
Gewicht: 28 g
Normering: EN 166, EN 170



OP'SAFE

- Aanpasbare neusbrug voor extra comfort
- Anti-slip oorveren

Normering: EN 166, EN 170



OP'STYL

- Bescherming met stijl
- Voor extra comfort zijn de neusbrug en de veren van slipvast materiaal
- Etui in microvezel inbegrepen
- 2 lenskleuren beschikbaar

Materiaal: Nylon
Type oorveren: Nylon en PVC
Type neusbrug: Nylon en PVC
Lenstype: PC
Coating: Anti-damp, anti-kras en anti-UV
Lenskleur: Helder
Gewicht: 28 g
Normering: EN 166, EN 170



OP'TECH

- Nauw aansluitende bril
- Uitstekende bescherming tegen impact
- 3 lenskleuren beschikbaar

Type oorveren: PC
Lenstype: PC
Coating: Anti-damp, anti-kras en anti-UV
Lenskleur: Helder
Gewicht: 28 g
Normering: EN 166, EN 172



OP'TIMAL

- 2 in 1
- Met oorveren of met regelbare hoofdband
- In combinatie met de hoofdband ook geschikt voor projecties van vloeistoffen

Maat: Universeel
Materiaal: Nylon
Type oorveren: PC
Lenstype: PC
Lenskleur: Helder
Normering: EN 166, EN 170



OP'VISIO

- Ruim beeld
- Doorlopende zijbescherming

Normering: EN 166, EN 170



OP'VIZ

- Optimale zijbescherming
- Hi-visibility

Normering: EN 166, EN 170



OOG

OOR

VOET

HAND

HOOFD

ADEM

KLEDIJ

HYGIËNE

ANDER VEILIGHEIDSMATERIAAL

GOEDEREN-BEHANDELING

LOCTITE®



Verwijder het risico... ... behoud prestatie en kwaliteit.

De anaerobe Health & Safety-producten van LOCTITE® dragen bij tot de veiligheid en gezondheid op het werk en garanderen een uitstekend resultaat.

Uw voordelen:

- “Blanco” Veiligheidsinformatieblad zonder gevarensymbolen, R- of S-zinnen
- Vertrouwde LOCTITE-kwaliteit
- Compleet assortiment van anaerobe producten zonder gevarenlabels voor:
 - schroefdraadborging: LOCTITE 2400 / 2700 (medium / hoge sterkte)
 - schroefdraadafdichting: LOCTITE 5400
 - vlakkenafdichting: LOCTITE 5800
 - cilindrische bevestiging: LOCTITE 6300

Henkel - Leider op het vlak van Health & Safety

Meer info op www.loctite.be

Henkel

AXIS

- Bescherming bovenzijde
- Verstelbare lenshoek
- Anti-slip en verstelbare TIPGRIP-poten
- Non-slip neusbrug
- Antistatisch
- 3 lenskleuren beschikbaar

Maat: 48 x 184 x 117 mm
Materiaal: PC
Type neusbrug: PVC
Lenstype: PC
Coating: Anti-damp en anti-kras
Lenskleur: Helder
Gewicht: 28 g
Normering: EN 166



bollé
SAFETY

B808

- Bescherming bovenzijde en aan de zijkant

Maat: 41 x 142 x 37 mm
Materiaal: PC
Lenstype: PC
Coating: Platinum
Lenskleur: Helder
Gewicht: 24 g
Normering: EN 166



bollé
SAFETY

BANDIDO

- Aansluitend

Maat: 50 x 160 x 118 mm
Materiaal: PC
Lenstype: PC
Coating: Anti-damp en anti-kras
Lenskleur: Helder
Gewicht: 28 g
Normering: EN 166



bollé
SAFETY

COBRA

- 2 in 1
- Bescherming bovenzijde
- Panoramisch gezichtsveld
- Non-slip neusbrug
- Meerdere uitvoeringen beschikbaar

Maat: 50 x 200 x 125 mm
Materiaal: PC
Type neusbrug: PVC
Lenstype: PC
Coating: Anti-damp en anti-kras
Lenskleur: Getint
Gewicht: 28 g
Normering: EN 166



bollé
SAFETY

CONTOUR

- Non-slip neusbrug
- Anti-slip TIPGRIP-poten
- Antistatisch
- 3 lenskleuren beschikbaar

Maat: 43 x 80 x 21 mm
Materiaal: PC
Type neusbrug: Rubber
Lenstype: PC
Coating: Anti-kras
Lenskleur: Getint
Gewicht: 23 g
Normering: EN 166



bollé
SAFETY

MAMBA

- Bescherming bovenzijde
- Non-slip neusbrug
- Comfortabele anti-slip poten
- Panoramisch gezichtsveld
- 3 lenskleuren beschikbaar

Maat: 118 x 146 x 27 mm
Materiaal: PC en TPE
Lenstype: PC
Coating: Anti-damp en anti-kras
Lenskleur: Helder
Gewicht: 27 g
Normering: EN 166



bollé
SAFETY

OOG

OOR

VOET

HAND

HOOFD

ADEM

KLEDIJ

HYGIËNE

ANDER VEILIGHEIDS-MATERIAAL

GOEDEREN-BEHANDELING

RUSH+

- Bescherming bovenzijde
- Non-slip neusbrug
- Soepele, dubbel geïnjecteerde poten
- 3 lenskleuren beschikbaar

Maat: 43,4 x 150,2 x 166,1 mm
Materiaal: PC
Type neusbrug: PVC
Lenstype: PC
Coating: Platinum
Lenskleur: Getint
Gewicht: 27 g
Normering: EN 166



bollé
SAFETY

SILIUM

- Flex 160%-poten
- Non-slip TIPGRIP-poten
- Verstelbare non-slip neusvleugels
- Antistatisch

Maat: 118 x 136 x 34 mm
Materiaal: Messing
Type neusbrug: Rubber
Lenstype: PC
Coating: Anti-damp en anti-kras
Lenskleur: Helder
Gewicht: 34 g
Normering: EN 166



bollé
SAFETY

SILIUM+

- Uiterst lichte montuur
- Verstelbare neusbrug
- Non-slip neusbrug
- Ergonomische en uiterst soepele rechte poten
- Panoramisch gezichtsveld
- Indoor en outdoor toepassingen
- 3 lenskleuren beschikbaar

Maat: 44 x 138 x 52 mm
Materiaal: PC
Type neusbrug: Rubber
Lenstype: PC
Coating: CSP
Gewicht: 22 g
Normering: EN 166



bollé
SAFETY

SLAM

- Panoramisch gezichtsveld
- Comfortabele rechte poten

Maat: 47 x 120 x 138 mm
Materiaal: PC
Lenstype: PC
Coating: Anti-damp en anti-kras
Lenskleur: Helder
Gewicht: 24 g
Normering: EN 166



bollé
SAFETY

SUPER NYLSUN

- Verwisselbare lenzen
- 2 lenskleuren beschikbaar

Maat: 48 x 110 x 145 mm
Materiaal: Nylon
Lenstype: PC
Coating: Anti-kras
Lenskleur: Getint
Gewicht: 26 g
Normering: EN 166



bollé
SAFETY

TRACKER

- Bescherming boven- en onderzijde
- Verwisselbare foamrand met indirecte ventilatie
- Verwisselbare, instelbare band
- Laterale ventilatie
- 3 lenskleuren beschikbaar

Maat: 35 x 115 x 117 mm
Materiaal: PC
Type oorveren: Nylon, polyester en POM
Lenstype: PC
Coating: Platinum
Lenskleur: Helder
Gewicht: 53 g
Normering: EN 166



bollé
SAFETY

OOG

OOR

VOET

HAND

HOOFD

ADEM

KLEDIJ

HYGIËNE

ANDER VEILIGHEIDS-
MATERIAAL

GOEDEREN-
BEHANDELING

OOG

OOR

VOET

HAND

HOOFD

ADEM

KLEDIJ

HYGIËNE

ANDER VEILIGHEIDSMATERIAAL

GOEDEREN-BEHANDELING

VIPER

- Bescherming bovenzijde
- Uitrekbare poten
- 3 lenskleuren beschikbaar

Maat: 50 x 100 x 146 mm

Materiaal: Nylon

Lenstype: PC

Coating: Anti-kras

Lenskleur: Getint

Gewicht: 27 g

Normering: EN 166



bolle
SAFETY

2740

- Stijlvol en modern design
- Door scharnieren bij de slapen, kan de gebruiker de lenshoek afstellen
- Zachte slaapuiteindes verminderen de druk
- Geschikt voor langdurig gebruik
- Andere lensopties zijn verkrijgbaar

Lenstype: PC

Coating: Anti-damp en anti-kras

Lenskleur: Helder

Normering: EN 166



3M

BX

- Geschikt voor langdurig gebruik
- Slaaparmen beschikbaar over afstelbare lengte
- Biedt uitstekende bescherming tegen ultraviolette straling (UV)

Lenstype: PC

Coating: Anti-damp en anti-kras

Lenskleur: Helder

Normering: EN 166



3M

SECUREFIT 400

- Geschikt voor langdurig gebruik
- Uitstekende dekking en een goed gezichtsveld
- Biedt uitstekende bescherming tegen ultraviolette straling (UV)
- Lichtgewicht
- Meerdere uitvoeringen beschikbaar

Lenstype: PC

Coating: Anti-damp en anti-kras

Lenskleur: Getint

Gewicht: 19 g

Normering: EN 166



3M

SOLUS 1000

- Geschikt voor langdurig gebruik
- Biedt uitstekende bescherming tegen ultraviolette straling (UV)
- Ontworpen met een optionele, schuimgevoerde afdichting
- De afdichting is voorzien van kleine ventilatieopeningen
- Afneembare pootjes
- Meerdere uitvoeringen beschikbaar

Lenstype: PC

Coating: Anti-damp

Lenskleur: Helder

Normering: EN 166



3M

A800

- Extra comfort
- 3 lenskleuren beschikbaar

Lenstype: PC

Coating: Anti-kras

Lenskleur: Helder

Normering: EN 166, EN 170



Honeywell

Safety Products

ADAPTEC

- Beschikbaar in 3 maten
- Meer comfort
- Verhoogde veiligheid
- Goede pasvorm

Type neusbrug: Aanpasbaar
Lenstype: PC
Lenskleur: Helder
Normering: EN 166



Honeywell

Safety Products

DUALITY

- Comfortabel

Lenstype: PC
Coating: Anti-kras
Lenskleur: Getint
Normering: EN 166



Honeywell

Safety Products

HORIZON

Lenstype: PC
Lenskleur: Helder
Normering: EN 166



Honeywell

Safety Products

MILLENNIA

- Extra veiligheid

Lenstype: PC
Coating: Anti-kras
Lenskleur: Helder
Normering: EN 170



Honeywell

Safety Products

OP-TEMA

- Comfortabel

Maat: Verstelbaar
Type neusbrug: Aanpasbaar
Lenstype: PC
Coating: Anti-kras
Lenskleur: Helder
Normering: EN 166, EN 170



Honeywell

Safety Products

PROTEGE

- Maximale bescherming

Lenstype: PC
Coating: Anti-kras
Lenskleur: Getint



Honeywell

Safety Products

OOG

OOR

VOET

HAND

HOOFD

ADEM

KLEDIJ

HYGIËNE

ANDER VEILIGHEIDS-
MATERIAAL

GOEDEREN-
BEHANDELING



Bouw uw cultuur van veiligheid met pbm die zij willen dragen

U doet alles dat mogelijk is om de veiligste omgeving te creëren voor uw medewerkers. Honeywell kan u helpen. Met meer dan 50 jaar ervaring in de industrie, biedt Honeywell Safety Products u het breedste assortiment aan veiligheidsoplossingen en pbm producten. Onze innovaties, wereldwijde dekking en uitgebreide trainingsprogramma's zijn ongeëvenaard. Als partner kunnen wij u van een uitrusting voorzien en opleiden zodat uw medewerkers veilige keuzes kunnen maken. Samen kunnen we bouwen aan een permanente cultuur van veiligheid.

Honeywell

HOWARD LEIGHT MILLER



Voor meer informatie over onze persoonlijke beschermingsmiddelen van wereldklasse, bezoek ons op www.honeywellsafety.com of neem contact met ons op emailadres info-benelux.hsp@honeywell.com of per telefoon op +31 20 5656 988 -

11-16-849 ©2016 Honeywell International Inc. Alle rechten voorbehouden.

SP1000 2G

- Comfortabel

Lenstype: PC
Coating: Anti-damp en anti-kras
Lenkleur: Helder
Normering: EN 166



Honeywell

Safety Products

TACTILE T2400

- Sportief
- Zeer licht

Lenstype: PC
Coating: Anti-kras, antistatisch en anti-UV
Lenkleur: Helder
Normering: EN 166



Honeywell

Safety Products

XC

- Maximale bescherming
- Extra comfort

Lenstype: PC
Coating: Anti-kras
Lenkleur: Helder
Normering: EN 166, EN 169, EN 170, EN 172



Honeywell

Safety Products

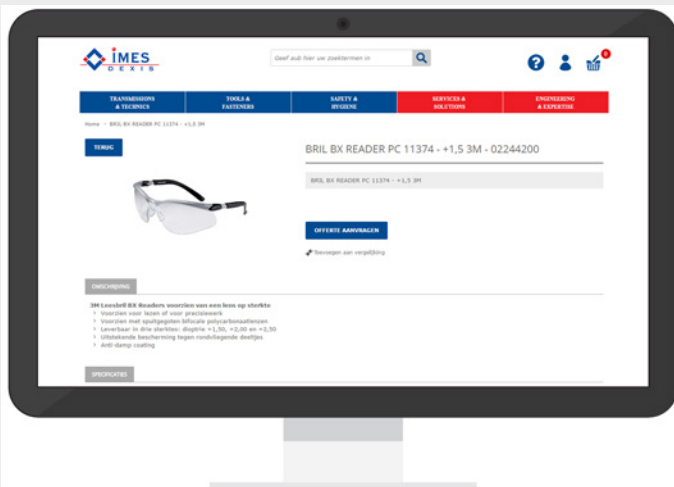

Ontdek meer brillen op:
www.IMES-DEXIS.be



OOG

OOR

VOET

HAND

HOOFD

ADEM

KLEDIJ

HYGIËNE

ANDER VEILIGHEIDS-
MATERIAAL

GOEDEREN-
BEHANDELING

OP'FACE

- Voor occasioneel gebruik
- Verstelbare elastische hoofdband

Maat: In lengte verstelbaar
Type oorveren: Elastische hoofdband
Type neusbrug: Geïntegreerd
Lenstype: PC
Lenkleur: Helder
Gewicht: 77 g
Normering: EN 166, EN 170



OP'GUARD

- 2 in 1
- Geleverd met makkelijk opklikbaar gelaatsscherm
- Regelbare hoofdband en indirecte verluchting tegen aandampen

Maat: Universeel
Materiaal: PVC
Lenstype: PC
Lenkleur: Helder
Gewicht: 180 g
Normering: EN 166, EN 170



OP'MASK

- Met indirecte ventilatie
- Bescherming tegen impact en vloeistoffen
- Voor geregeld gebruik

Maat: In lengte verstelbaar
Materiaal: PVC
Type oorveren: PVC
Type neusbrug: Geïntegreerd
Lenstype: PC
Coating: Anti-damp en anti-kras
Lenkleur: Helder
Gewicht: 92 g
Normering: EN 166, EN 170



ATTACK

- Verstelbare elastische band
- Ergonomisch comfort
- Gesloten
- Past over correctiemontuur
- Geschikt voor gebruik met halfgelaatmasker of stofmasker

Maat: 178 x 70 x 160 mm
Materiaal: PC
Type oorveren: Nylon
Lenstype: PC
Coating: Anti-damp en anti-kras
Lenkleur: Helder
Gewicht: 126 g
Normering: EN 166



BLAST

- Panoramisch gezichtsveld
- Instelbare band, draaigewicht
- Afloopgootje voor vloeistoffen
- Past over correctiebril
- Geschikt voor gebruik met halfgelaatmasker of stofmasker

**Blast Visor
apart verkrijgbaar**

Maat: 225 x 70 x 185 mm
Materiaal: PVC
Type oorveren: Nylon
Lenstype: PC
Coating: Anti-damp en anti-kras
Lenkleur: Helder
Gewicht: 110 g
Normering: EN 166



COVERALL

- Verstelbare band
- Dragen van correctiebril is mogelijk

Maat: 150 x 55 x 174 mm
Materiaal: PVC
Type oorveren: Polyester
Lenstype: PC
Coating: Anti-damp en anti-kras
Lenkleur: Helder
Gewicht: 67 g
Normering: EN 166



ELITE

- Panoramisch gezichtsveld
- Afloopgootje voor vloeistoffen
- Instelbare band, draaigewricht
- Chemische toepassingen
- Dragen over correctiebril is mogelijk

Maat: 188 x 98 x 93 mm
Materiaal: PVC
Type oorveren: Nylon
Lenstype: Acetaat
Coating: Anti-damp
Lenskleur: Helder
Gewicht: 122 g
Normering: EN 166



bollé
SAFETY

PILOT

- Uitstekend gezichtsveld
- Verstelbare band
- Dragen van correctiebril is mogelijk

Materiaal: PP en TPE
Lenstype: PC
Coating: Platinum
Lenskleur: Helder
Gewicht: 89 g
Normering: EN 166



bollé
SAFETY

2890

- Geschikt voor langdurig gebruik
- Indirecte ventilatie zorgt voor een betere luchtcirculatie
- Biedt uitstekende bescherming tegen ultraviolette straling (UV)

Lenstype: PC
Coating: Anti-damp en anti-kras
Lenskleur: Helder
Normering: EN 166



3M

VMAXX

- Sportief
- Lenstype:** PC
Coating: Anti-damp en anti-kras
Lenskleur: Helder
Normering: EN 166, EN 170



Honeywell
Safety Products



OOG

OOR

VOET

HAND

HOOFD

ADEM

KLEDIJ

HYGIËNE

ANDER VEILIGHEIDS-MATERIAAL

GOEDEREN-BEHANDELING

Professionals zoals pijpfitters die zich bezighouden met de voorbereiding van laswerken, kunnen longproblemen door het slijpstof ondervinden gerelateerd aan hun dagelijkse werkzaamheden.

Bij het gebruik van gereedschap om buizen te snijden en af te schuiven, is het een algemene regel dat de bediener correct wordt opgeleid en dat hij alle algemene veiligheidsprocedures volgt, vereist in zijn werk.

Indien hij de controle verliest over zijn elektrische gereedschappen, kan dat leiden tot ernstige verwondingen bij hem zelf en alle personen binnen zijn bereik.

Het risico houdt verband met de dampen die vrijkomen door de combinatie van hitte en bepaalde metalen of slijpstof die mogelijk giftig of ongezond kunnen zijn. Gepaste ventilatie en maskers zijn verplicht, maar we weten ondertussen al dat de betere afschuinmachines geen merkbare hitte en/of gevaarlijke dampen genereren. Ze produceren geen stof echter spanen of chips genoemd.

Zoals bij alle vormen van metaalbewerking, produceert afschuiven ook restafval dat in de ogen kan terecht komen, de huid of kleding kan verbranden, met alle gevolgen van dien.

Naast het wegnemen van alle ontvlambare en brandbare materialen die brand kunnen veroorzaken, moeten we kiezen voor een machine die individuele spanen produceert die veel groter zijn dan stof en veel minder verspreid liggen. Beschermingsmiddelen zoals een bril, shirts met lange mouwen, handschoenen, werkschoenen zijn überhaupt tijdens metaalbewerking gewenst zo niet verplicht.

Afschuiven of bevellen met een vaste accurate afschuinhoek is door de verspanende afschuinmachine geen kwestie meer, dus niet een "ongeveer" hoek bij benadering.

Uit testen en ervaringen van de eindgebruikers blijkt dat de RIDGID B-500 draagbare afschuinmachine de oplossing kan bieden. De B-500 is stevig vastgemaakt op de buis of vlakke plaat zodat we geen controle verliezen of te veel kracht zetten om het tegen het metaal te duwen, en het is bewezen dat er op dit moment geen tool op de markt is die sneller, zuiverder en accurater is voor buizen met een grotere diameter. Een 12" stalen buis wordt afgeschuind in één enkele rondgang in nog géén twee minuten, zonder vlammen noch vonken!

De warmte gaat in de chips (spanen/restafval) zitten en de bevel blijft relatief koud, dus geen uitharding van afschuining.

OP'GUEST

- Geventileerd
- Bescherming tegen impact

Materiaal: PC
Type oorveren: PC
Lenstype: PC
Coating: Anti-UV
Lenkleur: Helder
Normering: EN 166, EN 170



OPSIAL

SQUALE

- Bescherming boven- en onderzijde
- Uittrekbare poten

Maat: 150 x 60 x 130 mm
Materiaal: Nylon
Lenstype: PC
Coating: Anti-damp en anti-kras
Lenkleur: Helder
Gewicht: 43 g
Normering: EN 166



bollé
SAFETY

VISITEUR

- Bescherming bovenzijde

Maat: 55 x 140 x 153 mm
Materiaal: PC
Lenstype: PC
Lenkleur: Helder
Gewicht: 38 g
Normering: EN 166



bollé
SAFETY



We leveren uw
correctiebrillen op
maat, via onze
PASBUS of ons
netwerk van lokale
optiekers

Bij IMES DEXIS geloven we dat PBM ook écht persoonlijk moeten zijn. Het is vanuit deze optiek dat we vanaf nu de mogelijkheid bieden om uw correctieveiligheidsbril op maat te laten opmeten bij één van onze Authorised Partners. Om deze dienstverlening zo optimaal mogelijk af te stemmen op uw behoeften en wensen, kozen we voor een netwerk van lokale opticiens en optometristen. Zij werden allemaal getest op basis van onze kwaliteitseisen én serviceverwachtingen. Met het oog op een kwalitatieve dienstverlening, vinden we het belangrijk dat ons netwerk steeds uitgebreid wordt, en dat al onze partners blijven voldoen aan de eisen gesteld door IMES DEXIS.

Indien u aanvullende service wenst op de IMES DEXIS PASBUS, kan u ook steeds gebruik maken van ons Authorised Partner netwerk. In dit geval plaatst u na het bezoek van uw medewerker een bestelling bij IMES DEXIS en wordt de correctieveiligheidsbril bij u geleverd. Voor naservice staat ons netwerk van opticiens en optometristen volledig ter uwer beschikking!

distriFIT



PERFO NOVA

- Compact
- Voor de industrie

Coating: Anti-kras, antistatisch en anti-UV
Normering: EN 166



Honeywell

Safety Products

823003

- 1000 V wisselstroom
- 1500 V gelijkstroom

Lenkleur: Helder
Normering: EN 397, EN 50365



Honeywell

Safety Products

BIONIC

- Geïntegreerde zijkleppen voor extra bescherming
- Ultralicht
- Optimaal comfort

Lenkleur: Helder
Normering: EN 166



Honeywell

Safety Products

HEADGEAR TURBOSHIELD MET VEILIGHEIDSADAPTER

- Flexibel
- Betere balans
- Verbeterde bescherming
- Comfortabel
- Gepersonaliseerd
- Hygiënisch

Lenstype: PC
Lenkleur: Helder
Normering: EN 166, EN 169, EN 170, EN 172



Honeywell

Safety Products

SHELLFO 50 X 108

- Maximale bescherming
- Zeer licht



Honeywell

Safety Products

SHELLFO 90 X 110

- Maximale bescherming
- Zeer licht



Honeywell

Safety Products

OP'TIMAL

- 2 in 1
- Met oorveren of met regelbare hoofdband
- In combinatie met de hoofdband ook geschikt voor projecties van vloeistoffen

Maat: Universeel
Materiaal: Nylon
Type oorveren: PC
Lenstype: PC
Coating: Anti-damp, anti-kras en anti-UV
Lenskleur: Getint
Normering: EN 166, EN 172



OP'SIAL

OP'WELD

- Met regelbare anti-slip oorveren
- Ruim gezichtsveld

Lenstype: IR5
Lenskleur: Getint
Normering: EN 166, EN 172



OP'SIAL

COVERSAL

- Verstelbare elastische band
- Vervisselbare lenzen
- Past over een correctiebril

Maat: 100 x 190 x 100 mm
Materiaal: PVC
Type oorveren: Nylon
Lenstype: PC
Lenskleur: Getint
Gewicht: 125 g
Normering: EN 166



bollé
SAFETY

SPEEDGLAS 100

- Zeer gebruiksvriendelijk
- Compatibel met de meeste wegwerpstofmaskers
- Verschillende designs beschikbaar

Normering: EN 166, EN 169, EN 175, EN 379, EN 397



3M

SPEEDGLAS 9100

- Hoofdband met vele instellingsmogelijkheden zodat deze zich optimaal naar het hoofd vormt
- Uitstekende bescherming aan hals, oren en zijkant van de nek
- Extra grote SideWindows verhogen het gezichtsveld
- Openingen in de laskap voeren de uitgeademde lucht af waardoor er minder opbouw van hitte in de kap is

Maat:
 9100 V - zichtvlak 45 x 93 mm
 9100 X - zichtvlak 54 x 107 mm
 9100 XX - zichtvlak 73 x 107 mm
 9100 XXi - zichtvlak 73 x 107 mm
Normering: EN 166, EN 175, EN 379



3M

SPEEDGLAS 9100 AIR MET ADFLO MOTORAANGEDREVEN ADEMHALINGSBESCHERMING

- Voor de meeste booglastoepassingen
- Vertragingfunctie voor verzetten openingstijd donker-licht
- Gevoeligheid van het lasboogdetectiesysteem kan worden ingesteld

Maat:
 9100 XX - zichtvlak 73 x 107 mm
 9100 XXi - zichtvlak 73 x 107 mm



3M

NORTON

SAINT-GOBAIN

Reshaping
your
world™

VEILIG WERKEN!



Norton, een merk van Saint-Gobain Abrasives, producent van slijp- en schuurmiddelen welke voldoen aan alle Europese normen op het gebied van gezondheid, veiligheid en milieu.

Waarom Norton producten?

- Saint-Gobain is een actief lid van **FEPA** en **oSa**.
 - FEPA, de federatie van Europese producenten van slijp- en schuurmiddelen, promoot veiligheid in alle facetten voor het gebruik van slijp-, en schuurmiddelen.
 - oSa, de organisatie voor veiligheid van schuur- en slijpmiddelen, streeft, in een nauwe samenwerking met FEPA, naar een verdere ontwikkeling en verbetering van veiligheid voor het gebruik van slijp- en schuurmiddelen.

Als producent van het breedste assortiment slijp- en schuurmiddelen adviseren wij de gebruikers van onze producten niet alleen op toepassing maar ook op veilig gebruik.

Onze meest verkochte kwaliteiten Norton afbraam- en doorslijpschijven:

Norton Quantum3 - Onze innovatie op het gebied van afbramen

Artikelnummer	Afmeting (DxdxA) mm	Specificatie	Vorm	Verpakt per
66253371362	125 x 7.0 x 22.23	NQ 24 P	27	10
66253371363	150 x 7.0 x 22.23	NQ 24 P	27	10
66253371365	230 x 7.0 x 22.23	NQ 24 P	27	10
66253371357	125 x 4.2 x 22.23	NQ 24 R	27	20
66253371358	150 x 4.2 x 22.23	NQ 24 R	27	20
66253371360	230 x 4.2 x 22.23	NQ 24 R	27	20

1. Meer comfort
2. Sneller verspanen
3. Minder verbruik-, afval en proceskosten



Norton X-Treme Long Life

Artikelnummer	Afmeting (DxdxA) mm	Specificatie	Vorm	Verpakt per
66252920341	125 x 1.0 x 22.23	A 60 V	41	25
66252920350	125 x 2.5 x 22.23	A 36 V	41	25
66252920348	230 x 1.9 x 22.23	A 36 V	41	25
66252920349	230 x 2.5 x 22.23	A 36 V	41	25



Saint-Gobain in samenwerking met ons:

Professionals die bewust kiezen voor het beste en veiligste gereedschap voor hun vakwerk.



SAINT-GOBAIN

PROTA SHELL

- 90 x 110 mm
- Tint 10

Lenstype: PC
Coating: Anti-kras en anti-UV
Lenskleur: Helder
Normering: EN 166



Honeywell

Safety Products

PROTA SHELL BABY

- 50 x 108 mm
- Tint 10

Normering: EN 169



Honeywell

Safety Products

ZEPHYR FLIP'AIR

- Geventileerd
- Optische filter, regelbaar van DIN 5-13
- Opklapbare cassette
- Ergonomisch draagcomfort met riem en bretellen
- Regelbare hoofdband
- X-MODE: voor laswerken in extreme omstandigheden

Maat: Zichtvlak 97 x 60 mm



AIR LIQUIDE
WELDING

CHAMELEON 3VO

- Omwikkelende vorm voor een optimale bescherming van het hoofd
- Verstelbare hoofdband met comfortabel kussen
- Het masker wordt automatisch gestart, regelbaar DIN 9-13
- 3 onafhankelijke optische sensoren
- Voor laswerk met elektrode en MIG/MAG

Gewicht: 476 g
Normering: EN 175, EN 379



AIR LIQUIDE
WELDING

CHAMELEON 4V+

- Omwikkelende vorm voor een optimale bescherming van het hoofd
- Verstelbare hoofdband met comfortabel kussen
- Het masker wordt automatisch gestart, regelbaar DIN 9-13
- 3 onafhankelijke optische sensoren
- Voor laswerk met elektrode en TIG half-automatisch

Gewicht: 455 g
Normering: EN 175, EN 379



AIR LIQUIDE
WELDING

LASGLAS 105X50

Normering: EN 166



AIR LIQUIDE
WELDING

OOG

OOR

VOET

HAND

HOOFD

ADEM

KLEDIJ

HYGIËNE

ANDER VEILIGHEIDS-
MATERIAALGOEDEREN-
BEHANDELING



**PURE
STREAM**

De gezondheid van uw lassers is primordiaal.

De nationale wetgeving in verband met de luchtkwaliteit in (las)werkplaatsen legt enkele regels vast voor wat betreft het maximale stofgehalte in het algemeen en maximale waarden voor enkele gevaarlijke bestanddelen die de gezondheid van de werknemers kunnen schaden.

Om tegemoet te komen aan deze opgelegde luchtkwaliteitwaarden wordt voortdurend gezocht naar oplossingen om de gezondheid van de lassers te garanderen zonder afbreuk te doen aan hun productiviteit en ergonomie.

Air Liquide Welding is als ontwerper en fabrikant van uitrustingen en producten voor het lassen de aangewezen partner om u de beste oplossing voor te stellen onder de vorm van PBM, rookafzuiging, lasproducten met lage rookemissie ed.

Maak gebruik van de kennis en ervaring van Air Liquide Welding.

***Pure Stream,
de oplossing op uw maat.***

**Zuivere lucht !...
...gezonde werknemers,
Met de expertise van specialisten.**

LASGLAS 108X51

Normering: EN 166



LASGLAS 110X90

Normering: EN 166



LASGLAS DIN10 108X51

Normering: EN 169



LASGLAS DIN10 110X90

Normering: EN 169



LASGLAS DIN11 108X51

Normering: EN 169



LASGLAS DIN11 110X90

Normering: EN 169



OOG
OOR
VOET
HAND
HOOFD
ADEM
KLEDIJ
HYGIENE
ANDER VEILIGHEIDS-
MATERIAAL
GOEDEREN-
BEHANDELING

OOG

OOR

VOET

HAND

HOOFD

ADEM

KLEDIJ

HYGIËNE

ANDER VEILIGHEIDSMATERIAAL

GOEDEREN-BEHANDELING

ANTI-DAMPKIT B-CLEAN

- 30 ml
- Antibacterieel, antistatisch en antireflectie
- Formule op basis van water
- Zonder alcohol, zonder siliconen
- Gecertificeerd door het laboratorium COLTS
- Voor alle soorten lenzen (behalve de anti-weerkaatsingsglazen voor de B200 & B250)

Maat: 135 x 50 x 35 mm
Gewicht: 60 g



bollé
SAFETY

CLEANING STATION B-CLEAN

- 500 ml
- 400 doekjes
- Antibacterieel, antistatisch en antireflectie
- Formule op basis van water
- Zonder alcohol, zonder siliconen
- Gecertificeerd door het laboratorium COLTS
- Voor alle soorten lenzen (behalve de anti-weerkaatsingsglazen voor de B200 & B250)

Maat: 187 x 309 x 77 mm
Gewicht: 2440 g



bollé
SAFETY

BRILLENDOEKJES B-CLEAN

- 200 stuks
- Antibacterieel, antistatisch en antireflectie
- Formule op basis van water
- Zonder alcohol, zonder siliconen
- Gecertificeerd door het laboratorium COLTS
- Voor alle soorten lenzen (behalve de anti-weerkaatsingsglazen voor de B200 & B250)

Maat: 150 x 190 mm
Gewicht: 153 g



bollé
SAFETY

DISPENSER B-CLEAN

- 250 ml
- 2x 250 doekjes
- Antibacterieel, antistatisch en antireflectie
- Formule op basis van water
- Zonder alcohol, zonder siliconen
- Gecertificeerd door het laboratorium COLTS
- Voor alle soorten lenzen (behalve de anti-weerkaatsingsglazen voor de B200 & B250)

Maat: 580 x 302 x 101 mm
Gewicht: 582 g



bollé
SAFETY

SPRAY B-CLEAN

- 50, 250 of 500 ml
- Antibacterieel, antistatisch en antireflectie
- Formule op basis van water
- Zonder alcohol, zonder siliconen
- Gecertificeerd door het laboratorium COLTS
- Voor alle soorten lenzen (behalve de anti-weerkaatsingsglazen voor de B200 & B250)

Maat: 51 x 190 mm
Gewicht: 276 g



bollé
SAFETY

DISPENSER B-CLEAN

- 500 vochtige doekjes
- Antibacterieel, antistatisch en antireflectie
- Formule op basis van water
- Zonder alcohol, zonder siliconen
- Gecertificeerd door het laboratorium COLTS
- Voor alle soorten lenzen (behalve de anti-weerkaatsingsglazen voor de B200 & B250)

Maat: 50 x 55 mm
Gewicht: 1280 g



bollé
SAFETY

BRILETUI B

Maat: 190 x 80 x 75 mm
Gewicht: 40 g



bollé
SAFETY

BRILETUI C

Maat: 175 x 85 x 50 mm
Gewicht: 35 g



bollé
SAFETY

BRILETUI CR

Maat: 170 x 65 x 85 mm
Gewicht: 90 g



bollé
SAFETY

BRILETUI S

Maat: 190 x 100 mm
Gewicht: 10 g



bollé
SAFETY

HOOFDBAND COBRA



bollé
SAFETY

BESCHERMUIT SPEEDGLAS

• De binnendeckplaat is ontworpen om het binnenoppervlak van de filter te beschermen tegen vonken en spatten



3M

OOG

OOR

VOET

HAND

HOOFD

ADEM

KLEDIJ

HYGIËNE

ANDER VEILIGHEIDS-
MATERIAAL

GOEDEREN-
BEHANDELING

Nieuw! 3M™ Cubitron™ II 775L Schuurschijf

Try now!

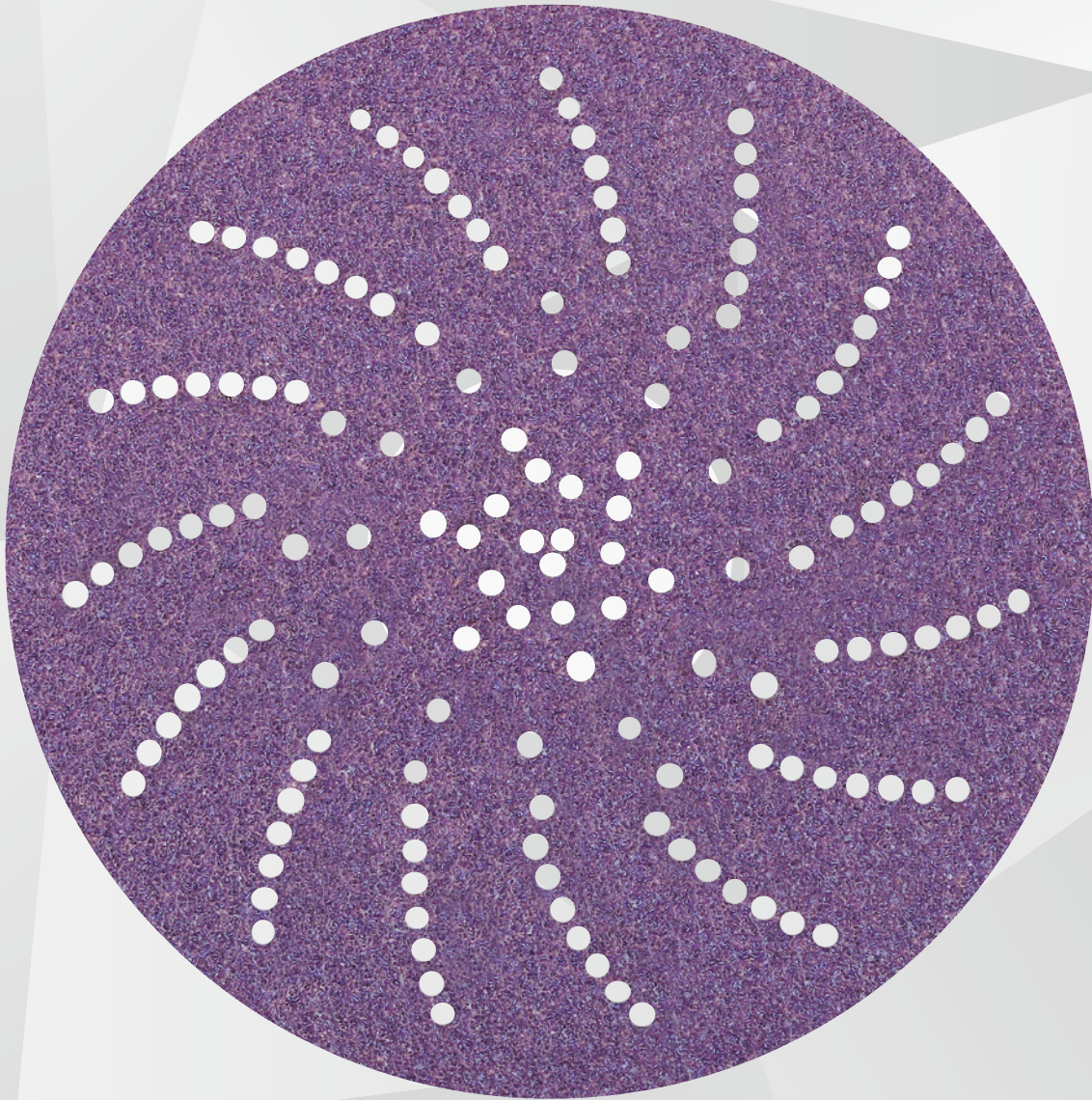

Uw voordeel:

- ▶ 30 – 50% sneller schuren
- ▶ 2 tot 3 keer langere standtijd dan iedere andere schuurschijf
- ▶ Meer schuurkracht, minder warmteontwikkeling.
- ▶ Een constante uniforme finish.

BESCHERMUIT SPEEDGLAS 100

- De binnenafdekplaat is ontworpen om het binnenoppervlak van de filter te beschermen tegen vonken en spatten



3M

BESCHERMUIT SPEEDGLAS SL

- De binnenafdekplaat is ontworpen om het binnenoppervlak van de filter te beschermen tegen vonken en spatten

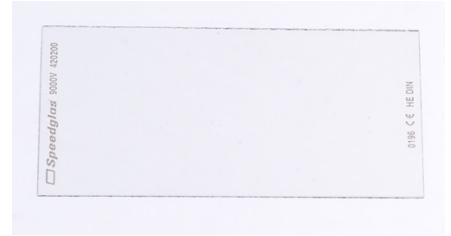

3M

CLEANING STATION CLEAR

- Zonder alcohol



Honeywell

Safety Products

BRILKOORD FLEXICORD

- Extra veiligheid



Honeywell

Safety Products

REINIGINGSSPRAY CLEAR

- Zonder alcohol



Honeywell

Safety Products

BRILKOORD SC2

- Extra veiligheid



Honeywell

Safety Products

OOG

OOR

VOET

HAND

HOOFD

ADEM

KLEDIJ

HYGIËNE

ANDER VEILIGHEIDS-
MATERIAAL

GOEDEREN-
BEHANDELING

MO-11000

Maat: Regelbaar
Materiaal: Grilamid
Type oorveren: Softflex
Type neusbrug: Geïntegreerd
Lenstype: PC
Coating: Anti-kras
Lenskleur: Helder
Gewicht: 35 g
Normering: EN 166, EN 170



MO-11001

Maat: Regelbaar
Materiaal: Grilamid
Type oorveren: Softflex
Type neusbrug: Geïntegreerd
Lenstype: PC
Coating: Anti-kras
Lenskleur: Getint
Gewicht: 35 g
Normering: EN 166, EN 170



MO-11003

Maat: Regelbaar
Materiaal: Grilamid
Type oorveren: Softflex
Type neusbrug: Geïntegreerd
Lenstype: PC
Coating: Anti-kras
Lenskleur: Getint
Gewicht: 35 g
Normering: EN 166, EN 170



MO-11010

Maat: Regelbaar
Materiaal: PC
Type oorveren: PC
Type neusbrug: Geïntegreerd
Lenstype: PC
Coating: Anti-kras
Lenskleur: Helder
Gewicht: 45 g
Normering: EN 166, EN 170



MO-11011

Maat: Regelbaar
Materiaal: PC
Type oorveren: PC
Type neusbrug: Geïntegreerd
Lenstype: PC
Coating: Anti-kras
Lenskleur: Getint
Gewicht: 45 g
Normering: EN 166, EN 170



The world of safety

EEN PRIMEUR OP DE SAFETY MARKT!



ESSILOR® EYEZEN™ & VARILUX® DIGITIME™ BRILLENGLAZEN:
ONTSPAN UW OGEN BIJ BEELDSCHERMWERK.

Eyezen™

DESIGNED FOR A CONNECTED LIFE

VARILUX® Digitime™

De visuele behoeften op de
werkpost beter identificeren

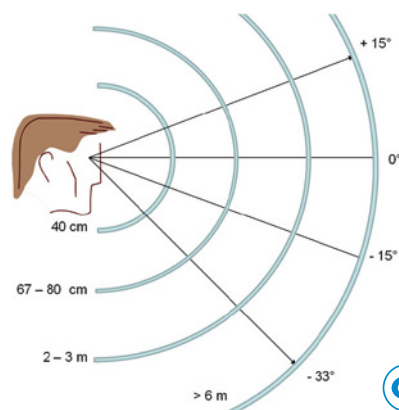





GEHOORBESCHERMING

Oordoppen.....	40
Otoplastieken en accessoires	47
Oorkappen	49

Lawaai kan het gehoor beschadigen. Die beschadiging kan gaan van een vermoeidheid van het gehoor tot een zekere mate van gehoorverlies of zelfs doofheid. Doofheid is een van de meest voorkomende beroepsziekten in België

EUROPESE NORMEN

RICHTLIJN 2003/10 :

Werkgevers moeten het dagelijkse niveau van blootstelling aan lawaai op de werkplek meten.

- Bij een dagelijkse blootstelling aan lawaai gelijk aan of hoger dan 80 dB(A), of wanneer de piekblootstelling de 135 dB(C) overschrijdt, moet de werkgever gratis individuele gehoorgeschermering ter beschikking stellen.
- Bij een dagelijkse blootstelling aan lawaai hoger dan 85 dB(A), of wanneer de piekblootstelling de 137 dB(C) overschrijdt, moet individuele gehoorgeschermering worden gedragen.

NORMEN

EN 352-1	Individuele gehoorgeschermering. Algemene vereisten. Voor gehoorgeschermers van het koptelefoontype (oorkappen).
EN 352-2	Individuele gehoorgeschermering. Algemene vereisten. Voor gehoorgeschermers van het type oordopjes.
EN 352-3	Individuele gehoorgeschermering. Algemene vereisten. Voor gehoorgeschermers van het koptelefoontype (oorkappen) voor helmontage in de industrie.
EN 352-4	Individuele gehoorgeschermering. Algemene vereisten. Voor gehoorgeschermers van het type niveau-afhankelijke oorkappen.
EN 458	Aanbevelingen voor keuze, gebruik, zorg en onderhoud van individuele gehoorgeschermers.

INDIVIDUELE GEHOORBESCHERMERS MOETEN ZO WORDEN GEKOZEN DAT HET RISICO OP BESCHADIGING VAN HET GEHOOR UITGESLOTEN WORDT OF ZOVEEL MOGELIJK VERMINDERD WORDT

INDIEN DE DAGELIJKSE BLOOTSTELLING (8U) ZONDER DEMPING OVEREEN KOMT MET :			WAARDE VAN DE DAGELIJKSE BLOOTSTELLINGSLIMIET
< 80 dB(A)	> 80 dB(A) < 85 dB(A)	>= 85 dB(A)	
Gehoorgeschermering aanbevolen	Gehoorgeschermering aanbevolen. De werkgever stelt individuele gehoorgeschermering ter beschikking aan zijn werknemers	Gehoorgeschermering verplicht. De werkgever waakt erover dat de gehoorgeschermers ook effectief gebruikt worden	Grenswaarde voor de dagelijkse blootstelling 87 dB(A) met demping dankzij de gehoorgeschermers

WOORDENLIJST

SNR (Single Number Rating)

Geeft aan met hoeveel dB het geluid gedempt wordt. Het is belangrijk om, naast de SNR, ook te kijken naar de drie dempingswaarden (H, M en L) waardoor men beter rekening kan houden met het echte geluidsspectrum:

H: hoge frequenties (scherp)

M: gemiddelde frequenties

L: lage frequenties (laag)

Hertz (Hz)

Meeteenheid voor de frequentie van het geluid (laag of hoog) waarmee men het geluidsspectrum kan bepalen.

Decibel (dB)

Eenheid van geluidsdruk (intensiteit van het lawaai) of geluidsniveau. Volgt geen arithmetische berekening, maar een logaritmische berekening: de geluidsdruk verdubbelt per 3 dB(A).

LAWAAI: OPPASSEN, GEVAAR!

Lawaai is een probleem waarmee we allemaal te maken hebben. Lawaai kan leiden tot hardhorigheid en zelfs tot doofheid, maar werkt ook vermoeidheid en stress in de hand. Vraag onze PBM-specialisten om advies zodat u optimaal beschermd bent!

Kies uw gehoorsbescherming in functie van het lawaai in uw werkomgeving

<p>Aanbevolen gehoorsbescherming SNR <20dB Lift, vrachtwagen, boormachine, schuurmachine, handzaag, telefoon, ...</p>	<p>Aanbevolen gehoorsbescherming 20dB < SNR < 25dB Bulldozer, slijpmachine, bandzaag, cirkelzaag, ...</p>
<p>Aanbevolen gehoorsbescherming 25dB < SNR < 30dB Elektrische schaafmachine, frees, grasmaaier, scheplaadmachine, slagschroevendraaier, ...</p>	<p>Aanbevolen gehoorsbescherming SNR < 30dB Alarm, werkplaats, elektrogeengroep sloophamer, kettingzaag, ...</p>



ZES STAPPEN OM DE OORDOPJES GOED IN TE DOEN

1. Zorg dat uw handen proper zijn
2. Rol het oordopje over zijn gehele lengte
3. Om het oordopje gemakkelijk te kunnen aanpassen, trekt u het oor omhoog met uw vrije hand
4. Steek het oordopje in de gehoorgang
5. Hou het oordopje een twintigtal seconden in deze positie, tot het zijn oorspronkelijke vorm weer aanneemt
6. Nu is het oordopje goed geplaatst en zal het optimaal werken

OOG

OOR

VOET

HAND

HOOFD

ADEM

KLEDIJ

HYGIËNE

ANDERVELLIGHEIDSMATERIAAL

GOEDEREN-BEHANDELING

ONE TOUCH DISPENSER VULLING CLASSIC

• Voor de One Touch dispenser

Kleur: Geel



ONE TOUCH DISPENSER VULLING 1100D

• Voor de One Touch dispenser

Kleur: Oranje



1100

- Het vlakke, vuilafstotende oppervlak zorgt voor betere hygiëne, duurzaamheid en comfort
- Het spitse ontwerp past in de meeste oorkanalen en maakt de oordoppen gebruiksvriendelijker

Materiaal: PU
Kleur: Oranje
SNR: 37 dB
Normering: EN 352-2



1310

- Zachte, rondgevormde schuimoordoppen bieden verminderde druk en een comfortabele afdichting

Kleur: Oranje en blauw
SNR: 26 dB
Normering: EN 352-2



DISPENSER ONE TOUCH

- Eén oordop per keer
- Direct in de hand
- Te plaatsen binnen en buiten, in alle weersomstandigheden
- Eenvoudig en snel te hervullen

Kleur: Blauw



CLASSIC

- Speciale cilindervorm
- Stevig materiaal met trage uitzettijd voor goede pasvorm

Materiaal: PU
Kleur: Geel en blauw
SNR: 29 dB
Normering: EN 352-2



CLASSIC SOFT

• Als het schuim is opgewarmd tot de lichaamstemperatuur, worden de oordoppen zachter en gevormd naar het oorkanaal van de drager

Materiaal: PU
Kleur: Geel
SNR: 28 dB
Normering: EN 352-2



EAR SOFT

• Langzaam uitzettend schuimstof verdeelt de druk, geeft flexibiliteit en een goede afdichting met optimaal comfort

Materiaal: PU
Kleur: Geel
SNR: 36 dB
Normering: EN 352-2



PUSH-INS

• De oordoppen hoeven niet samengerold te worden

Materiaal: PU
Kleur: Geel en blauw
SNR: 38 dB
Normering: EN 352-2



ULTRAFIT

• Unieke onesize oordop welke in bijna elk oorkanaal comfortabel zit en een hoge mate van demping biedt

Materiaal: PU
Kleur: Geel en blauw
SNR: 32 dB
Normering: EN 352-2



303

• Conisch gevormd

Materiaal: PU
Kleur: Geel en wit
SNR: 33 dB
Maat: S, L
Normering: EN 352-2



304

• Conisch gevormd

Materiaal: PU
Kleur: Geel en wit
SNR: 33 dB
Maat: S, L
Normering: EN 352-2



OOG

OOR

VOET

HAND

HOOFD

ADEM

KLEDIJ

HYGIËNE

ANDER VEILIGHEIDS-
MATERIAAL

GOEDEREN-
BEHANDELING

PFERD VALUE

Uw meerwaarde met **PFERD**

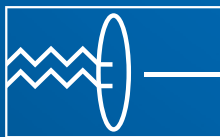

Vibration Filter



Noise Filter

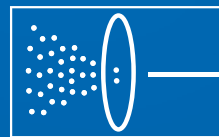

Emission Filter

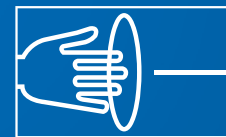

Haptic Filter



Energy Saving



Waste Saving



Time Saving



Resource Saving

VERTROUW BLAUW

Ontdek nu **PFERDERGONOMICS®** en **PFERDEFFICIENCY®**

Richt u op de **optimalisering van arbeidsprocessen** door het **gebruik van krachtige premiumgereedschappen** en verbeter de **ergonomie, efficiency en duurzaamheid** in uw onderneming. De resultaten uit de **PFERD-proeflaboratoria** alsmede uit de producttesten van **onafhankelijke testinstituten** bewijzen: **PFERD-gereedschappen bieden een meetbare meerwaarde.**

Informatie over onze innovatieve producten en service vindt u op onze website.



www.pferd.com

656NST

- Zeer flexibel
- Optimaal comfort

Materiaal: TPE
Kleur: Blauw en wit
SNR: 22 dB
Maat: S, L
Normering: EN 352-2



Honeywell
 HOWARD
 LEIGHT

DISPENSER BILSOMAT HL 400

Kleur: Zwart



Honeywell
 HOWARD
 LEIGHT

PERCAP

- Zacht
- Licht
- Ongeëvenaard comfort

Materiaal: PU
Kleur: Oranje
SNR: 24 dB
Gewicht: 10 g
Normering: EN 352-2



Honeywell
 HOWARD
 LEIGHT

LASERLITE

- Opvallende kleuren
- T-vorm voor een eenvoudige manipulatie en plaatsing

Materiaal: PU
Kleur: Geel en rood
SNR: 35 dB
Normering: EN 352-2



Honeywell
 HOWARD
 LEIGHT

LASERTRAK

- Visueel en magnetisch detecteerbaar

Materiaal: PU
Kleur: Blauw en oranje
SNR: 35 dB
Normering: EN 352-2

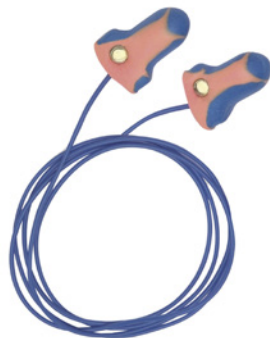

Honeywell
 HOWARD
 LEIGHT

QB1HYG

- Ergonomisch
- Licht

Kleur: Oranje en geel
SNR: 26 dB
Normering: EN 352-2

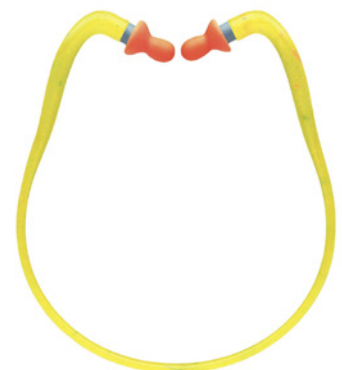

Honeywell
 HOWARD
 LEIGHT

Makita[®]
PROFESSIONALS AT WORK

SJST
SUPER JOINT SYSTEM



Bladveer absorbeert trillingen en schokken tijdens het slijpen.

Ressort à lame amortissant les vibrations et les chocs durant le meulage.

AVT[™]
 ANTI VIBRATION TECHNOLOGY

Uitgerust met AVT-systeem met ringvormig tegengewicht dat actief gestuurd wordt door een excenter-mechanisme, voor een minimaal trillingsniveau en een hoog gebruikscomfort.

Système Anti Vibration Technology (en abrégé AVT) avec contrepooids annulaire dirigé par mécanisme excentrique, assurant un taux vibratoire minimal et donc un confort maximal.

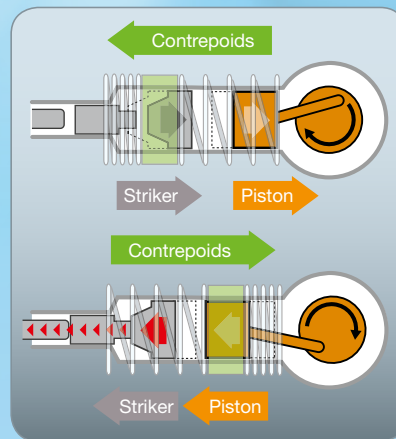
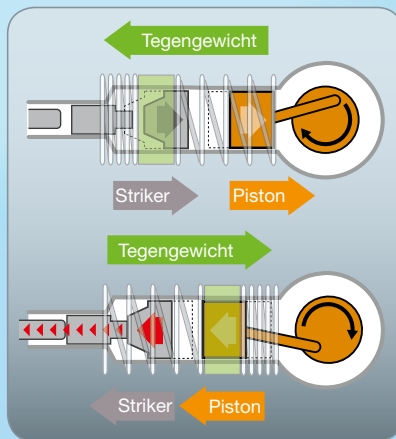

SOFT NO LOAD

Reductie toerental bij nullast
 Régime réduit en marche à vide



FIRMFIT

- Ergonomisch en licht

Materiaal: PVC
Kleur: Oranje
SNR: 37 dB
Normering: EN 352-2



Honeywell
 HOWARD
 LEIGHT

ROCKETS CORD 6401

- Te reinigen en herbruikbare oordoppen

Materiaal: TPE
Kleur: Paars en groen
SNR: 30 dB
Gewicht: 4 g
Normering: EN 352-2



MOLDEX

TWISTERS CORD 6441

- Eenvoudig in en uit doen door handig greepje
- Twist & Push voor de beste pasvorm

Materiaal: PC en TPE
Kleur: Groen
SNR: 34 dB
Gewicht: 4 g
Normering: EN 352-2



MOLDEX

PURA-FIT 7700

- Oordoppen voor bescherming tegen hoge geluidsoverlast
- Ook verkrijgbaar met koord

Materiaal: PU
Kleur: Groen
SNR: 36 dB
Gewicht: 1 g
Normering: EN 352-2



MOLDEX

SPARK PLUGS 7800

- Oordoppen met aantrekkelijke kleuren
- Conisch ontwerp
- Ook verkrijgbaar met koord

Materiaal: PU
SNR: 35 dB
Gewicht: 1 g
Normering: EN 352-2



MOLDEX

DISPENSER SPARK PLUGS 7825

- Oordoppen met aantrekkelijke kleuren
- 250 paar

Materiaal: PU
Kleur: Zwart
SNR: 35 dB
Normering: EN 352-2



MOLDEX

DISPENSER SPARK PLUGS 7850

- Oordoppen met aantrekkelijke kleuren
- 500 paar

Materiaal: PU
Kleur: Multicolor
SNR: 35 dB
Normering: EN 352-2



MOLDEX

SMARTFIT

- Past zich aan voor elk type oor

Materiaal: TPE
Kleur: Oranje en blauw
SNR: 30 dB
Normering: EN 352-2



MOLDEX



ZACHT

- Detectiekogel mogelijk
- Persoonlijk nummer
- Inclusief etui, koord, kraagklem
- 3 jaar garantie

Materiaal: Biopore
Kleur: Blauw
SNR: 20 - 24 dB
Detectie: Beschikbaar
Maat: Op maat
Normering: EN 352-2



KENDAL

HARD

- Detectiekogel mogelijk
- Persoonlijk nummer
- Inclusief etui, koord, kraagklem
- 3 jaar garantie

Materiaal: Acrylaat
Kleur: Blauw
SNR: 22 - 27 dB
Detectie: Beschikbaar
Maat: Op maat
Normering: EN 352-2



KENDAL

ONDERHOUDSSET 1045

- 24 reinigingstabletten
- 10 reinigungsdoekjes
- Reinigingsbakje met zeef
- Fles reinigingsvloeistof 50 ml
- Blaasbalgje



KENDAL

COMED-NOISE-STOP

- Oordopje met 3 lamellen van zacht medisch materiaal
- Past in ieder oor en zit erg comfortabel
- De speciale akoestische filter reduceert lawaai tot een veilig niveau en voorkomt gehoorbeschadiging terwijl men toch alles goed blijft horen
- Door de open verbinding van de akoestische filter geen afgesloten gevoel of druk op de oren
- Levensduur bij intensief dagelijks gebruik minimaal 6 maanden, bij niet intensief gebruik één jaar of langer
- Kunnen schoongemaakt worden met lauw water en zeep
- Meerdere uitvoeringen

Materiaal: Zacht medisch materiaal
Kleur: Wit
SNR: 23 dB
Gewicht: 20 g
Normering: EN 352-2



Dicomed

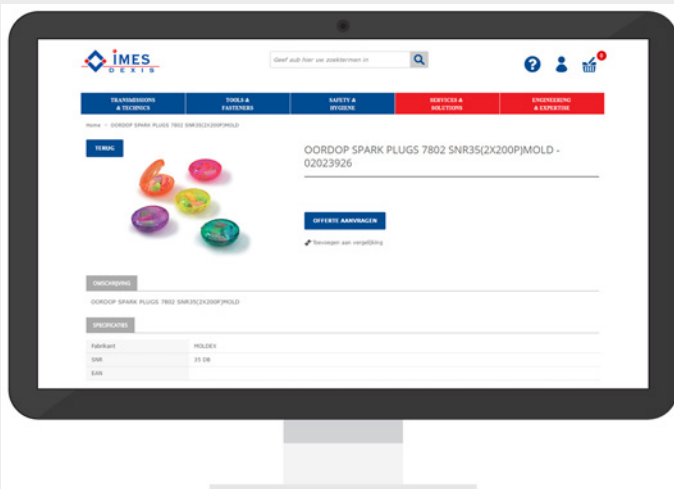

Ontdek ook accessoires op:
www.IMES-DEXIS.be

GELUIDSINDICATOR NI-100

- Eén van de meest betaalbare geluidsdetectieopties voor het controleren van geluidsniveaus
- Duurzaam, klein en licht design
- Gebruiksvriendelijk

Kleur: Wit



3M

3M Science.
Applied to Life.™

Lawaai is overall

De gehoorkappen uit de 3M Peltor X Serie hebben een hoge mate van duurzaamheid, modern design, uitstekend draagcomfort en een brede keus in modellen.

www.3Msafety.be/PeltorX

OPTIME I

- Constante druk
- Lichtgewicht
- Vloeistofgevulde afdichtingen

Kleur: Geel
SNR: 27 dB
Normering: EN 352-1



OPTIME II

- Zachte, brede kussens helpen druk op de oren verminderen en verbeteren comfort en draagbaarheid
- Grote ruimte in de kappen vermindert vochtigheid en opbouw van hitte

Kleur: Groen
SNR: 30 dB
Normering: EN 352-3



OPTIME III

- Zachte, brede kussens helpen druk op de oren verminderen en verbeteren comfort en draagbaarheid
- Grote ruimte in de kappen vermindert vochtigheid en opbouw van hitte
- Ontwikkeld voor zwaar lawaaierige omgevingen

Kleur: Zwart en rood
SNR: 35 dB
Normering: EN 352-3



X4A

- Smal, compact design
- Schuim in afdichtingsringen zorgt voor uitstekende akoestische bescherming
- Goede zichtbaarheid

Kleur: Zwart en groen
SNR: 33 dB
Gewicht: 234 g
Normering: EN 352-1



X4P3

- Smal, compact design
- Schuim in afdichtingsringen zorgt voor uitstekende akoestische bescherming
- Goede zichtbaarheid

Kleur: Zwart en groen
SNR: 32 dB
Gewicht: 236 g
Normering: EN 352-3



X1A

- Zachte, brede kussens helpen druk op de oren verminderen en verbeteren comfort en draagbaarheid
- Grote ruimte in de kappen vermindert vochtigheid en opbouw van hitte

Kleur: Zwart en groen
SNR: 27 dB
Normering: EN 352-3



OOG

OOR

VOET

HAND

HOOFD

ADEM

KLEDIJ

HYGIËNE

ANDER VEILIGHEIDS-
MATERIAAL

GOEDEREN-
BEHANDELING

X2A

- Zachte, brede kussens helpen druk op de oren verminderen en verbeteren comfort en draagbaarheid
- Grote ruimte in de kappen vermindert vochtigheid en opbouw van hitte

Kleur: Zwart en geel
SNR: 31 dB
Gewicht: 220 g
Normering: EN 352-1



3M

X3A

- Zachte, brede kussens helpen druk op de oren verminderen en verbeteren comfort en draagbaarheid
- Grote ruimte in de kappen vermindert vochtigheid en opbouw van hitte

Kleur: Zwart en rood
SNR: 32 dB
Gewicht: 245 g
Normering: EN 352-1



3M

X5A

- Zachte, brede kussens helpen druk op de oren verminderen en verbeteren comfort en draagbaarheid
- Grote ruimte in de kappen vermindert vochtigheid en opbouw van hitte

Kleur: Zwart
SNR: 37 dB
Gewicht: 351 g
Normering: EN 352-3



3M

LEIGHTNING L3

- Air Flow technologie
- Hoge zichtbaarheid
- Comfortabel

Materiaal: Metaal
Kleur: Zwart
SNR: 34 dB
Gewicht: 302 g
Normering: EN 352-1



Honeywell
 HOWARD
 LEIGHT

THUNDER T1

- Air Flow technologie
- Comfortabel
- Ventilierende hoofdband

Kleur: Groen en zwart
SNR: 30 dB
Gewicht: 186 g
Normering: EN 352-1



Honeywell
 HOWARD
 LEIGHT

VIKING V1

- Air Flow technologie
- Verstelbare hoofdband

Kleur: Blauw en zwart
SNR: 30 dB
Gewicht: 191 g
Normering: EN 352-1



Honeywell
 HOWARD
 LEIGHT

CLARITY C1

Materiaal: Kunststof
Kleur: Blauw en zwart
SNR: 26 dB
Gewicht: 194 g
Normering: EN 352-1



Honeywell
 HOWARD
 LEIGHT

CLARITY C1F

• Opvouwbaar
Materiaal: Kunststof
Kleur: Blauw en zwart
SNR: 26 dB
Gewicht: 186 g
Normering: EN 352-1



Honeywell
 HOWARD
 LEIGHT

LEIGHTNING L1

• Air Flow technologie
 • Hoge zichtbaarheid
 • Comfortabel

Materiaal: Kunststof
Kleur: Zwart
SNR: 30 dB
Gewicht: 194 g
Normering: EN 352-1



Honeywell
 HOWARD
 LEIGHT

CLARITY C2

• Isoleert de gebruiker niet
 • Opvouwbaar

Materiaal: Kunststof
Kleur: Blauw en zwart
SNR: 30 dB
Gewicht: 208 g
Normering: EN 352-1



Honeywell
 HOWARD
 LEIGHT

CLARITY C3

• Isoleert de gebruiker niet
 • Opvouwbaar

Materiaal: Kunststof
Kleur: Blauw en zwart
SNR: 33 dB
Gewicht: 302 g
Normering: EN 352-1



Honeywell
 HOWARD
 LEIGHT

LEIGHTNING L2

• Air Flow technologie
 • Comfortabel
 • Ventilerende hoofdband

Materiaal: Kunststof
Kleur: Zwart
SNR: 31 dB
Gewicht: 222 g
Normering: EN 352-1



Honeywell
 HOWARD
 LEIGHT

OOG

OOR

VOET

HAND

HOOFD

ADEM

KLEDIJ

HYGIËNE

ANDER VEILIGHEIDS-
MATERIAAL

GOEDEREN-
BEHANDELING

SYNC

- 10 zenders
- Bevat een 3,5 mm AUX input en een kabel

Kleur: Zwart
SNR: 29 dB
Gewicht: 370 g
Normering: EN-352-1, EN-352-6, EN-352-8



Honeywell
HOWARD LEIGHT

THUNDER T2

- Air Flow technologie
- Comfortabel
- Ventilierende hoofdband

Kleur: Groen en zwart
SNR: 33 dB
Gewicht: 231 g
Normering: EN 352-1



Honeywell
HOWARD LEIGHT

THUNDER T3

- Air Flow technologie
- Comfortabel
- Ventilierende hoofdband

Kleur: Zwart
SNR: 36 dB
Gewicht: 306 g
Normering: EN 352-1



Honeywell
HOWARD LEIGHT

VIKING V3

- Air Flow technologie
- Comfortabel
- Ventilierende hoofdband

Kleur: Blauw en zwart
SNR: 32 dB
Gewicht: 248 g
Normering: EN 352-1



Honeywell
HOWARD LEIGHT

M1 6100

- 6 afstel mogelijkheden
- Opvouwbaar tot compact formaat voor gemakkelijk en hygiënisch opbergen

Materiaal: PP en TPE
Kleur: Paars en zwart
SNR: 33 dB
Maat: S, M, L
Gewicht: 288 g
Normering: EN 352-1



MOLDEX

M2 6200

- Ruime afstel mogelijkheden geven een uitstekende drukverdeling voor alle maten

Materiaal: PP en TPE
Kleur: Bruin en zwart
SNR: 28 dB
Maat: M, L
Gewicht: 360 g
Normering: EN 352-1



MOLDEX

412D

- Dempingsniveau 2
- AUX in
- Ingebouwde omgevingswaarneming
- Zeer stevig ontwerp
- Aangenaam draagcomfort
- Aanpasbare hoofdbeugel

Materiaal:

Vork: POM

Hoofdband: POM en TPE

Schelp: ABS

Kleur: Zwart**SNR:** 30 dB**Gewicht:** 410 g**Normering:** EN 352-1, EN 352-4, EN 352-6
ZEKLER
 PROTECT YOUR SENSES

412DH

- Dempingsniveau 2
- AUX in
- Ingebouwde omgevingswaarneming
- Zeer stevig ontwerp
- Aangenaam draagcomfort
- Aanpasbare hoofdbeugel
- Te monteren op een helm

Materiaal:

Vork: POM

Hoofdband: POM en TPE

Schelp: ABS

Kleur: Zwart**SNR:** 29 dB**Gewicht:** 440 g**Normering:** EN 352-3, EN 352-4, EN 352-6
ZEKLER
 PROTECT YOUR SENSES

412R

- Dempingsniveau 2
- AUX in
- Stereo FM radio
- Zeer stevig ontwerp
- Aangenaam draagcomfort
- Aanpasbare hoofdbeugel

Materiaal:

Vork: POM

Hoofdband: POM en TPE

Schelp: ABS

Kleur: Zwart**SNR:** 30 dB**Gewicht:** 420 g**Normering:** EN 352-1, EN 352-6, EN 352-8
ZEKLER
 PROTECT YOUR SENSES

412RH

- Dempingsniveau 2
- AUX in / Stereo FM radio
- Zeer stevig ontwerp
- Aangenaam draagcomfort
- Aanpasbare hoofdbeugel
- Te monteren op een helm

Materiaal:

Vork: POM

Hoofdband: POM en TPE

Schelp: ABS

Kleur: Zwart**SNR:** 30 dB**Gewicht:** 450 g**Normering:** EN 352-3, EN 352-6, EN 352-8
ZEKLER
 PROTECT YOUR SENSES

412RD

- Dempingsniveau 2
- AUX in / stereo FM radio
- Ingebouwde omgevingswaarneming
- Zeer stevig ontwerp
- Aangenaam draagcomfort
- Aanpasbare hoofdbeugel

Materiaal:

Vork: POM

Hoofdband: POM en TPE

Schelp: ABS

Kleur: Zwart**SNR:** 30 dB**Gewicht:** 430 g**Normering:** EN 352-1, EN 352-4, EN 352-6, EN 352-8
ZEKLER
 PROTECT YOUR SENSES

412RDH

- Dempingsniveau 2
- AUX in / Stereo FM radio
- Ingebouwde omgevingswaarneming
- Zeer stevig ontwerp
- Aangenaam draagcomfort
- Aanpasbare hoofdbeugel
- Te monteren op een helm

Materiaal:

Vork: POM

Hoofdband: POM en TPE

Schelp: ABS

Kleur: Zwart**SNR:** 30 dB**Gewicht:** 460 g**Normering:** EN 352-3, EN 352-4, EN 352-6, EN 352-8
ZEKLER
 PROTECT YOUR SENSES

OOG

OOR

VOET

HAND

HOOFD

ADEM

KLEDIJ

HYGIËNE

ANDER VEILIGHEIDS-
MATERIAALGOEDEREN-
BEHANDELING

OOG

OOE

VOET

HAND

HOOFD

ADEM

KLEDIJ

HYGIENE

ANDER VEILIGHEIDS-
MATERIAAL

GOEDEREKEN-
BEHANDELING

412RDB

- Dempingsniveau 2
- AUX in / Stereo FM radio / Bluetooth
- Ingebouwde omgevingswaarneming
- Zeer stevig ontwerp
- Aangenaam draagcomfort
- Aanpasbare hoofdbeugel

Materiaal:

Vork: POM

Hoofdband: POM en TPE

Schelp: ABS

Kleur: Zwart

SNR: 30 dB

Gewicht: 470 g

Normering: EN 352-1, EN 352-4,
EN 352-6, EN 352-8



ZEKLER
PROTECT YOUR SENSES

412RDBH

- Dempingsniveau 2
- AUX in / Stereo FM radio / Bluetooth
- Ingebouwde omgevingswaarneming
- Zeer stevig ontwerp
- Aangenaam draagcomfort
- Aanpasbare hoofdbeugel
- Te monteren op een helm

Materiaal:

Vork: POM

Hoofdband: POM en TPE

Schelp: ABS

Kleur: Zwart

SNR: 29 dB

Gewicht: 500 g

Normering: EN 352-1, EN 352-3,
EN 352-4, EN 352-6, EN 352-8



ZEKLER
PROTECT YOUR SENSES



Ultiem krachtig. Ultiem veilig.

MADE IN GERMANY

MARATHON MOTOR

Metabo Marathon-motor met:

- max. 50% meer koppel,
- tot 20% meer max. afgegeven vermogen en,
- tot wel 20% hogere overbelastingsweerstand voor snellere materiaalafname en een langere levensduur in extreme toepassingen



Metabo S-automatic veiligheidskoppeling:

direct mechanisch ontkoppelen bij blokkeren van de schijf zorgt voor minimale terugslag - voor hoge mate van veiligheid en snel verder werken; al tientallen jaren beproefd



Nu nog sneller:

Metabo Quick-systeem voor gereedschapsloze schijfwissel met één druk op de knop door Quick-spanmoer



Hanteerbaarheid in perfectie

- Paddle-schakelaar met dodemansfunctie: veilige bediening door ergonomische geïntegreerde schakelaar met antislip structuur



Het beste anti-trillingssysteem: geïntegreerde Autobalancer voor

- tot wel 50% minder hand-/arm-trillingen
- langere levensduur van de machine en
- wel 2 keer zo lange standtijd van de slijpschijven

Metabo VibraTech (MVT) voor trillingsdemping voor comfortabel werken bij continu gebruik



Snelste remsysteem voor zeer hoge gebruikersbescherming

- De gepatendeerde, mechanische schijfrem stopt de schijf na uitschakelen ook bij stroomuitval binnen 2 seconden

metabo®

PROFESSIONAL POWER TOOL SOLUTIONS



Meer info op
www.metabo.com





VOETBESCHERMING

Veiligheidssandalen S1	64
Veiligheidssandalen S1P	65
Veiligheidsschoenen laag S1	66
Veiligheidsschoenen laag S1P	67
Veiligheidsschoenen laag S2	69
Veiligheidsschoenen laag S3	73
Veiligheidsschoenen hoog S1	79
Veiligheidsschoenen hoog S1P	80
Veiligheidsschoenen hoog S2	81
Veiligheidsschoenen hoog S3	83
Veiligheidsschoenen voor dames S1(P)	91
Veiligheidsschoenen voor dames S2	93
Veiligheidsschoenen voor dames S3	94
Veiligheidslaarzen S3	95
Veiligheidslaarzen S5	97
Accessoires	98
Sicame	107

Vier normen reglementeren de voetbescherming: EN ISO 20344, EN ISO 20345, EN ISO 20346, EN ISO 20347. Elk van deze normen omvat twee afzonderlijke gedeeltes: de basisvereisten (verplicht) en de bijkomende vereisten (optioneel).

BASISVEREISTEN

Kwaliteit en prestaties van de materialen waaruit de schoenen gemaakt worden (schacht, loopzool, voering, ...); slijtvastheid, buigweerstand, scheurweerstand, dampdoordringbaarheid, anti-slip eigenschappen van de zool.

- EN ISO 20344** Norm betreffende de vereisten en de beproevingsmethoden voor schoenen. Deze norm bepaalt het prestatieniveau van de schoen in zijn geheel en van de verschillende onderdelen. De drie andere normen verschillen enkel in de aanwezigheid van een versterkte neus en in de sterkte ervan.
- EN ISO 20345 : 2011** Veiligheidsschoen voor professioneel gebruik met een neus die beschermt tegen 200J kinetische energie: SB-S1-S2-S3.
- EN ISO 20346 : 2007** Veiligheidsschoen voor professioneel gebruik met een neus die beschermt tegen 100J kinetische energie: PB-P1-P2-P3.
- EN ISO 20347 : 2012** Veiligheidsschoen voor professioneel gebruik zonder specificatie van de neus: 01-02 (geen stalen zool) en 03 (met stalen zool).

BIJKOMENDE VEREISTEN

Bovenop de basisvereisten zijn er bijkomende beschermende opties. Ze worden elk gesymboliseerd door een letter.

- A :** Antistatische bescherming
- C :** Geleidende schoen
- CI :** Isolatie tegen de koude
- CR :** Snijbestendige schacht
- E :** Energie-absorberende hiel
- HI :** Isolatie tegen de warmte
- HRO :** Zool bestand tegen contactwarmte
- P :** Anti-perforatie zool
- FO :** Zool bestand tegen koolwaterstoffen
- WRU :** Schacht bestand tegen absorptie en tegen penetratie van water
- AN :** Enkelbescherming
- WR :** Geheel waterbestendige schoen
- M :** Bescherming van de middenvoet
- I :** Isolerende schoen

Schoenen en laarzen worden in twee klassen onderverdeeld :

- Klasse I** - schoenen uit leer en andere materialen, met uitzondering van schoenen die volledig uit rubber of volledig uit polymeren zijn gemaakt,
- Klasse II** - volledig rubberen schoenen (d.w.z. volledig ge vulkaniseerd) of volledig polymeren schoenen (d.w.z. volledig gegoten).

NORMEN	KLASSES	BASISVEREISTEN	BIJKOMENDE VEREISTEN
EN ISO 20345 : 2011 Veiligheidsschoen Neus 200 Joule	Klasse I	SB	S1 = SB + A + E + FO + achteraan gesloten S2 = SB + A + E + FO + WRU + achteraan gesloten S3 = SB + A + E + FO + WRU + P + achteraan gesloten + noppenzool
	Klasse II	SB	S4 = SB + A + E + FO S5 = SB + A + E + FO + P + noppenzool
EN ISO 20346 : 2007 Veiligheidsschoen Neus 100 Joule	Klasse I	PB	P1 = PB + A + E + FO + achteraan gesloten P2 = PB + A + E + FO + WRU + achteraan gesloten P3 = PB + A + E + FO + WRU + P + noppenzool
	Classe II	PB	P4 = PB + A + E P5 = PB + A + E + P + noppenzool
EN ISO 20347 : 2012 Veiligheidsschoen Neus 200 Joule	Klasse I		O1 = Basisvereisten + A + E + achteraan gesloten O2 = Basisvereisten + A + E + WRU + achteraan gesloten O3 = Basisvereisten + A + E + WRU + P + noppenzool
	Klasse II		O4 = Basisvereisten + A + E O5 = Basisvereisten + A + E + P + noppenzool

Vereiste inzake anti-slipweerstand :

De veiligheidsschoenen moeten voldoen aan een van de volgende prestaties :

- SRA** - Anti-slipweerstand op keramische tegels bedekt met een natriumlaurylsulfaat-oplossing.
- SRB** - Anti-slipweerstand op een stalen vloer bedekt met een laag glycerine.
- SRC** - Anti-slipweerstand op keramische tegels en op een stalen vloer.

De belangrijkste verschillen tussen norm EN ISO 20345 (wijziging 2011) en norm ISO 20347 (wijziging 2012) betreffen :

- de niet-metalen anti-perforatielaag mag bij de test niet meer geperforeerd worden: 0 mm dus, tegenover een tolerantie van 1 mm vroeger
- strengere corrosietesten op de stalen tussenzolen



MARKERING

Voorbeeld van verplichte markering (op de tong van de schoen)



Markering conform de Europese richtlijn CEE 89/686



Fabrikant

031

Nummer van het onderdeel

S3

Categorie

42

Maat

08-05

Jaar en maand van fabricatie

EN ISO 20345 S3 : 2007

Referentie van de gebruikte norm



WOORDENLIJST

Schacht of Upper : het bovenste gedeelte van de schoen. Kan uit verschillende soorten leder zijn gemaakt en bepaalt de stevigheid en het comfort.

Tong : kan uit verschillende soorten - ruw of gevoerd - leder zijn gemaakt, beschermt het bovenste van de voet tegen schokken en tegen binnendringende vloeistoffen of deeltjes. Op de tong staat de verplichte markering van de norm, de klasse en de opties.

Vetersluiting : verschillende soorten uitrusting om de schoen te sluiten (ogen, ringen, ...).

Voering : kan uit verschillende soorten materiaal bestaan (leder, doek, Cambrelle, Goretex, acryl, ...), verbetert het intern comfort of draagt bij tot een specifieke bescherming.

Neus : uit metaal of uit een composietmateriaal, beschermt de tenen tegen schokken en tegen verplettering (EN ISO 20345: veiligheidsneus bestand tegen 200 Joule; EN ISO 20346: veiligheidsneus bestand tegen 100 Joule).

Hygiënische inlegzool : intern gedeelte van de schoen dat in rechtstreeks contact staat met de voet. Het comfort en de hygiëne hangen af van de kwaliteit (verschillende opties mogelijk).

Binnenzool : basis van de schoen, verbindt de zool met de schacht. Bevindt zich dus onder de inlegzool, antistatisch.

Tussenzool : uit metaal of uit composietmateriaal, als tussenlaag in de zool. Beschermt tegen het risico op perforatie.

Zool : de meest gebruikte materialen voor zolen zijn polyurethaan van dubbele dichtheid (PU2D), nitril, polyurethaan thermochlooraat (BPU 2D)... ; voorzien van noppen die de beste anti-slipweerstand bieden in functie van de omgeving.

Enkelbescherming : bovenste gedeelte van de schacht, gepolsterd, beschermt het middelste en het bovenste gedeelte van de enkel.

Hielstuk (contrefort) : versterkt gedeelte achteraan de hiel van de schoen, zorgt voor de pasvorm en het comfort.

Ventilatie : perforaties, inzetstukken van verschillende soorten stof, zorgen voor een betere ventilatie van de voeten en dus voor extra comfort.

Nerfleder : buitenste gedeelte van de huid van een dier, heeft weerstand van nature uit. Zorgt voor soepelheid en voor een zeer goede mechanische weerstand.

Waterafstotend nerfleder : leder dat zeer goed tegen water bestand is. Weerstand van minstens drie uur, daar waar de WRU-norm maar één uur vereist.

Splitleder : binnenste gedeelte van de huid, natuurlijk ademend. Verschillende manieren van looien of andere bewerkingen resulteren in een sterk materiaal.

Gekorrelt leder : zeer scheurbestendig leder, minder soepel dan nerfleder.

Gekleurd nerfleder : leder dat heel goed bestand is tegen indringend water, heel comfortabel. Het meest scheurbestendig.

Gevet leder : leder dat met veel vet gevoed is, met een bijzonder patina, heel soepel en heel sterk.

Nubuckleder : geschuurd leder dat er uitziet als velours. Zeer goed bestand tegen indringend water, zeer goed ademend en heel soepel.

VOERING VAN DE SCHACHT EN HET BOVENLEER

CAMBRELLE®



Voering die tot 350% van zijn gewicht kan absorberen. Droogt snel, geeft geen vocht door aan de andere onderdelen van de schoen, verkleurt niet, zo comfortabel als katoen.

FORTEX®



Zeer soepele synthetische vezel, zeer slijtvast en zeer goed bestand tegen indringing van vloeistoffen. Beschermt en biedt een optimaal comfort.

LORICA®



Materiaal bestaande uit 50% polyamide en 50% polyurethaan. Zeer geschikt voor vochtige omgevingen. Af te wassen met water en zeep.

SAFETEC®

Gebreveteerd product dat de structuur van leder wil nabootsen. Een nieuwe technische oplossing voor werk in een vochtige omgeving. Laat chemische producten, oplosmiddelen, zuren, oliën, alkaline-afgeleiden, dierlijke vetten en water niet door. Licht, ademend, antistatisch, zelfdovend materiaal.

NOMEX®



Zelfdovende vezel, zeer goed bestand tegen hitte en vonken. Zeer goed geschikt tegen spatten gloeiend metaal, zeer goed bestand tegen chemische producten.

SYMPATEX®



Membran dat uitstekend beschermt tegen slecht weer. 100% waterbestendig, perfect windbestendig, zeer goed ademend.

SCOTCHLITE®



Reflecterende stof. Laat toe om de zichtbaarheid te verhogen.

ANTISTATISCHE SCHOENEN ESD

Als ESD-afvoerende schoenen overeenkomstig de nieuwe norm DIN EN 61340 worden beschouwd schoenen waarvan de elektrische weerstand, rechtstreeks op de metalen tussenzool gemeten, tussen 5,0 x 104 Ohm en 1,0 x 108 Ohm bedraagt. Als de schoen echter als primaire bescherming wordt gebruikt, dan ligt de aanbevolen norm voor de elektrische weerstand ondergrond / schoen tussen 0,75 x 106 Ohm en 35 x 106 Ohm. Vuil, vocht en temperatuur kunnen de elektrische weerstand erg beïnvloeden. Het wordt de gebruiker aangeraden om de elektrische weerstand op de werkplek regelmatig te controleren.

GEVOELIG AAN ELEKTROSTATISCHE ONTLADING (ESD)

GEVOELIG AAN ELEKTROSTATISCHE ONTLADING (ESD)

- Elektrostatisch gevaar.
- Geeft aan welke delen en constructies elektrostatische risico's opleveren.



BESCHERMT TEGEN ELEKTROSTATISCHE ONTLADING (ESD)

BESCHERMT TEGEN ELEKTROSTATISCHE ONTLADING (ESD)

- Elektrostatische bescherming.
- Identificeert de producten die beschermen tegen elektrostatische ontladingen, zoals anti-statisch tapijt, kledij, schoenen,



ESD TERMINOLOGIE	SD	Elektrostatische ontlading in potentiaalevenwicht tussen twee geladen voorwerpen, door rechtstreeks contact of door ontlading.
	EGB/ESDS	Electrostatic Discharge Sensitive Device: onderdeel met elektrostatisch risico.
	EPA	Electrostatic Protected Area: gebied dat beschermd wordt door ESD-beschermende maatregelen.
	Elektrostatische lading	In de fysica, een overbelasting statische elektriciteit, veroorzaakt door een mechanisch contact, gevolg door de scheiding van materialen.
	Afvoer weerstand DIN EN 61340	Dit is de weerstand tussen een elektrode op het oppervlak van een installatie en een ESD geaard punt.

ESD-schoenen kunnen maar optimaal functioneren als de vloerbekleding geleidend is en correct geplaatst is. Het afvoeren kan sterk beïnvloed worden door de gezamenlijke werking tussen de verschillende materialen van de zolen en de verschillende soorten vloerbekleding. Ook kleding speelt een beslissende rol. Vooraleer een ESD-zone in te richten, moet men steeds nagaan welk voltage het constructie-element aankan.

INDERDAAD, ER IS MAAR :

- 3000 volt nodig om een mens een voelbare, onaangename schok te bezorgen .
- 100 volt nodig om informatie te wissen van een magnetische gegevensdrager.
- 50 volt nodig om een vonk te doen ontstaan die ontplofbare gassen kan ontsteken.
- 30 volt nodig om elektrische onderdelen te beschadigen .
- 5 volt nodig om zeer gevoelige lezers van harde schijven tijdens hun productie te beschadigen.

Voetblessures hebben een groot aandeel in het aantal arbeidsongevallen.

Tot de meest voorkomende blessures behoren: scheuren, verplettingen, doorboringen, uitglijden, overbelasting van slecht geschoeide voeten, verstuingen, peesontstekingen, ... Collectieve beschermingsmaatregelen volstaan niet; om de dagelijkse veiligheid van de medewerkers te verzekeren, is het gewoon noodzakelijk dat zij veiligheidsschoenen dragen.

Om goed beschermd te zijn, moet men de juiste veiligheidsschoenen kiezen, in functie van het werk en in functie van de werkomgeving. Om beter tegemoet te komen aan de behoeften van de gebruikers, ontwerpen fabrikanten schoenen in functie van de activiteitssector. Ze investeren veel in onderzoek en ontwikkeling om modellen te maken die er beter uitzien, geïnspireerd op de sportswear, met behoud van de kwaliteiten op het gebied van ergonomie, levensduur en veiligheid.

Veiligheidsschoenen zijn tegenwoordig soepeler en lichter.

3 VERSCHILLENDE VOETTYPES

Zo verschillend als de mensen zelf, zijn ook hun voeten. Toch zijn er drie types die vaker voorkomen. Om het desbetreffende voetype optimaal te ondersteunen, heeft onze leverancier ELTEN drie verschillende inlegzolen ontwikkeld. Elk beschikt over een verschillende sterkte uitvoering van de lengtegewelf ondersteuning. Dit geeft een individuele demping en gelijke gewichtsverdeling, die op zijn beurt pijn- en drukpunten ontlast. Uw voeten worden aangenaam zacht ingebed en zijn minder vermoeid. Ook uw rug zal zich door de demping tijdens het lopen veel beter voelen.

Alle schoenen die standaard voldoen aan de 3 voetypes, herken je aan volgend pictogram:



BOA TECHNOLOGY VETERSYSTEEM

Het BOA-systeem bestaat uit een veterwiel, een roestvrijstalen veter en flexibele kabelgeleiders. Dit unieke systeem wordt toegepast om je veiligheidsschoenen snel vast en los te kunnen maken. Bovendien zorgt het voor een gelijke druk over de gehele voet. Hierdoor wordt de doorbloeding van de voet niet belemmerd.

Alle schoenen die leverbaar zijn met een BOA-systeem, herken je aan volgend pictogram:



WALKLINE 2.0

Het design en de prestaties van veiligheidsschoenen zijn geëvolueerd. Schoenen die je niet alleen beschermen, maar ook vermoeidheid verminderen en de drager energiekeker houden zijn een belangrijk doel geworden. De beste schoendesigns, gecombineerd met technologische hoogstandjes in materialen en technieken zorgen ervoor dat het nieuwe assortiment van Walkline® 2.0 schoenen anders aanvoelen en eruit zien in vergelijking met andere veiligheidsschoenen. De nieuwe leest designs bieden een exceptioneel niveau van pasvorm en comfort. De nieuwe dynamische Walkline® 2.0 zolen zorgen ervoor dat elke stap die je zet licht en energiek is, maar ook vederzacht en beschermd is. Daarnaast kun je kiezen voor schoenen met nog meer features, toegespitst op specifieke werkomstandigheden. Dat alles in een schoen die er stijlvol uitziert en fantastisch aanvoelt. Blijf energiek en veilig waar je ook werkt met Walkline® 2.0.

Je herkent alle Walkline® 2.0. schoenen aan het volgende logo:



OOG

OOR

VOET

HAND

HOOFD

ADEM

KLEDIJ

HYGIËNE

ANDER VEILIGHEIDS-
MATERIAAL

GOEDEREKEN-
BEHANDELING

IMPULSE GREY EASY

Beschermingsgraad: S1
Bovenmateriaal: Microvezel
Binnenvoering materiaal: Textiel
Soort binnentong: Gepolsterde tong
Inlegzool: Semi-orthopedische inlegzool ESD
Tussenzool: PU
Loopzool: TPU zool BIOMEX DYNAMICS
Binnenzool: Softvlies
Beschermneus materiaal: Composiet
Kleur: Zwart en grijs
Beschikbare maten:

36	37	38	39	40	41	42	43
44	45	46	47				

Slipweerstand: SRC
Normering: EN ISO 20345



ELTEN



PURE EASY

Beschermingsgraad: S1
Bovenmateriaal: Microvezel
Binnenvoering materiaal: Textiel
Soort binnentong: Gepolsterde tong
Inlegzool: Hele inlegzool ESD PRO grey
Loopzool: Mono-PU
Binnenzool: Softvlies
Beschermneus materiaal: Staal
Kleur: Wit
Beschikbare maten:

37	38	39	40	41	42	43	44
45	46	47					

Slipweerstand: SRC
Normering: EN ISO 20345



ELTEN



DAYTONA

Beschermingsgraad: S1
Bovenmateriaal: Nubuckleder
Binnenvoering materiaal: Hydro-Tec
Inlegzool: Hele inlegzool antibacterieel
Tussenzool: PU
Loopzool: GripForce
Binnenzool: Antistatisch
Beschermneus materiaal: Staal
Kleur: Zwart en grijs
Beschikbare maten:

35	36	37	38	39	40	41	42
43	44	45	46	47	48		

Slipweerstand: SRC
Normering: EN ISO 20345



HELSINKI ESD

Beschermingsgraad: S1
Bovenmateriaal: Nubuckleder
Binnenvoering materiaal: Cool Comfort
Inlegzool: Hele inlegzool nonwoven
Tussenzool: PU
Loopzool: PU
Binnenzool: Nonwoven
Beschermneus materiaal: Staal
Kleur: Zwart
Beschikbare maten:

35	36	37	38	39	40	41	42
43	44	45	46	47	48		

Isolerend: HI, CI
Slipweerstand: SRC
Normering: EN ISO 20345, IEC 61340-5-1 klasse 3



OSLO

Beschermingsgraad: S1
Bovenmateriaal: Leder
Binnenvoering materiaal: Cool Comfort
Inlegzool: Hele inlegzool EVA
Loopzool: PU
Beschermneus materiaal: Staal
Kleur: Zwart
Beschikbare wijdtes: XW
Beschikbare maten:

35	36	37	38	39	40	41	42
43	44	45	46	47	48		

Slipweerstand: SRA
Normering: EN ISO 20345



Bescherm uw voeten,
 ook bij warme
 temperaturen!

IMPULSE GREEN EASY

Beschermingsgraad: S1P
Bovenmateriaal: Microvezel
Binnenvoering materiaal: Textiel
Soort binnentong: Gepolsterde tong
Inlegzool: Semi-orthopedische inlegzool ESD
Tussenzool: PU
Loopzool: TPU zool BIOMEX DYNAMICS
Binnenzool: Softvlies
Bescherming tegen penetratie: Metaalvrije tussenzool
Beschermneus materiaal: Composiet
Kleur: Zwart en groen
Beschikbare maten:

36	37	38	39	40	41	42	43
44	45	46	47				

Slipweerstand: SRC
Normering: EN ISO 20345



ELTEN



SCOTT PRO

Beschermingsgraad: S1P
Bovenmateriaal: Microvezel en textiel
Binnenvoering materiaal: Textiel
Soort binnentong: Gepolsterde tong
Neusbescherming: TPU
Inlegzool: Hele inlegzool ESD PRO black
Tussenzool: TPU
Loopzool: PU
Bescherming tegen penetratie: Metaalvrije tussenzool
Beschermneus materiaal: Composiet
Kleur: Zwart
Beschikbare maten:

38	39	40	41	42	43	44	45
46	47						

Slipweerstand: SRC
Normering: EN ISO 20345



ELTEN



OOG

OOR

VOET

HAND

HOOFD

ADEM

KLEEDU

HYGIËNE

ANDER VEILIGHEIDS-
MATERIAAL

GOEDEREN-
BEHANDELING

GRANT BLUE LOW



Beschermingsgraad: S1
Bovenmateriaal: Microvezel en textiel
Binnenvoering materiaal: Textiel
Soort binnentong: Gepolsterde tong
Inlegzool: Hele inlegzool ERGO-ACTIVE ESD
Tussenzool: PU
Loopzool: TPU zool ERGO ACTIVE met TPU-draaizones
Binnenzool: Softvlies
Beschermneus materiaal: Staal
Kleur: Zwart en blauw
Beschikbare maten:

40	41	42	43	44	45	46	47	48
----	----	----	----	----	----	----	----	----

Slipweerstand: SRC
Normering: EN ISO 20345



ELTEN



IMPULSE GREY LOW

Beschermingsgraad: S1
Bovenmateriaal: Microvezel
Binnenvoering materiaal: Textiel
Soort binnentong: Gepolsterde watertong
Inlegzool: Semi-orthopedische inlegzool ESD
Tussenzool: PU
Loopzool: TPU zool BIOMEX DYNAMICS
Binnenzool: Softvlies
Beschermneus materiaal: Compositief
Kleur: Zwart en grijs
Beschikbare maten:

36	37	38	39	40	41	42	43
----	----	----	----	----	----	----	----

44	45	46	47
----	----	----	----

Slipweerstand: SRC
Normering: EN ISO 20345



ELTEN



RUSHER LOW

Beschermingsgraad: S1
Bovenmateriaal: Microvezel
Binnenvoering materiaal: Textiel
Soort binnentong: Gepolsterde tong
Inlegzool: Semi-orthopedische inlegzool ESD
Tussenzool: PU
Loopzool: TPU zool DIMENSION PRO
Binnenzool: Softvlies
Beschermneus materiaal: Staal
Kleur: Zwart en wit
Beschikbare maten:

36	37	38	39	40	41	42	43
----	----	----	----	----	----	----	----

44	45	46	47	48
----	----	----	----	----

Slipweerstand: SRC
Normering: EN ISO 20345



ELTEN



TYLER LOW

Beschermingsgraad: S1
Bovenmateriaal: Microvezel
Binnenvoering materiaal: Textiel
Soort binnentong: Gepolsterde watertong
Inlegzool: Hele inlegzool ESD PRO black
Tussenzool: PU
Loopzool: TPU
Binnenzool: Softvlies
Beschermneus materiaal: Compositief
Kleur: Blauw
Beschikbare maten:

40	41	42	43	44	45	46	47	48
----	----	----	----	----	----	----	----	----

Slipweerstand: SRC
Normering: EN ISO 20345



ELTEN



LE MANS

Beschermingsgraad: S1
Bovenmateriaal: Nubuckleder
Binnenvoering materiaal: Hydro-Tec
Inlegzool: Hele inlegzool antibacterieel
Tussenzool: PU
Loopzool: GripForce
Binnenzool: Antistatisch
Beschermneus materiaal: Staal
Kleur: Zwart en grijs
Beschikbare wijdttes: D, XD*
Beschikbare maten:

35	36	37	38	39	40	41	42
----	----	----	----	----	----	----	----

43	44	45	46	47	48
----	----	----	----	----	----

*Maat 37-48

Slipweerstand: SRC
Normering: EN ISO 20345



ACT124 ESD

Beschermingsgraad: S1
Bovenmateriaal: Nubuckleder en ventilerend nylon mesh
Binnenvoering materiaal: Cool Comfort
Inlegzool: Hele inlegzool Poliyou
Tussenzool: PU
Loopzool: PU
Binnenzool: Nonwoven
Beschermneus materiaal: Staal
Kleur: Zwart
Beschikbare wijdttes: W, XW, XXW
Beschikbare maten:

38	39	40	41	42	43	44	45
----	----	----	----	----	----	----	----

46	47	48	49
----	----	----	----

Isolerend: CI
Slipweerstand: SRC
Normering: EN ISO 20345



BREEZER BLACK LOW

Beschermingsgraad: S1P
Bovenmateriaal: Nubuckleder
Binnenvoering materiaal: Textiel
Soort binnentong: Gepolsterde tong
Inlegzool: Hele inlegzool ESD PRO BLACK
Tussenzool: PU
Loopzool: TPU
Bescherming tegen penetratie: Metaalvrije tussenzool
Beschermneus materiaal: Staal
Kleur: Zwart
Beschikbare maten:

37	38	39	40	41	42	43	44
45	46	47					

Slipweerstand: SRC
Normering: EN ISO 20345



ELTEN



IMPULSE GREEN LOW

Beschermingsgraad: S1P
Bovenmateriaal: Microvezel
Binnenvoering materiaal: Textiel
Soort binnentong: Gepolsterde watertong
Inlegzool: Semi-orthopedische inlegzool ESD
Tussenzool: PU
Loopzool: TPU zool BIOMEX DYNAMICS
Binnenzool: Softvlies
Bescherming tegen penetratie: Metaalvrije tussenzool
Beschermneus materiaal: Composit
Kleur: Zwart en groen
Beschikbare maten:

36	37	38	39	40	41	42	43
44	45	46	47				

Slipweerstand: SRC
Normering: EN ISO 20345



ELTEN



STEP'LOG

Beschermingsgraad: S1P
Bovenmateriaal: Veloursleder
Binnenvoering materiaal: Textiel
Soort binnentong: Gematelseerde balg-tong
Inlegzool: Hele inlegzool Vento-Plus
Tussenzool: PU
Loopzool: PU
Bescherming tegen penetratie: Composit
Beschermneus materiaal: Composit
Kleur: Grijs
Beschikbare maten:

35	36	37	38	39	40	41	42
43	44	45	46				

Slipweerstand: SRC
Normering: EN ISO 20345



STEP'RUN II

Beschermingsgraad: S1P
Bovenmateriaal: Nubuckleder en nylon
Binnenvoering materiaal: Textiel
Soort binnentong: Gematelseerde balg-tong
Inlegzool: Hele inlegzool Vento-Plus
Loopzool: PU
Bescherming tegen penetratie: Composit
Beschermneus materiaal: Composit
Kleur: Zwart
Beschikbare maten:

38	39	40	41	42	43	44	45
46	47						

Slipweerstand: SRC
Normering: EN ISO 20345



LOGIK ESD

Beschermingsgraad: S1P
Bovenmateriaal: Microvezel
Binnenvoering materiaal: Cool Comfort
Inlegzool: Hele inlegzool Poliyou
Tussenzool: PU
Loopzool: TPU
Binnenzool: Nonwoven
Bescherming tegen penetratie: Flexguard
Beschermneus materiaal: Staal
Kleur: Blauw en zwart
Beschikbare wijdtjes: W, XW*
Beschikbare maten:

36	37	38	39	40	41	42	43
44	45	46	47	48			

*Maat 38-48
Isolerend: HI, CI, BS
Slipweerstand: SRC
Normering: EN ISO 20345, EN 61340-4-3 klasse 1, 2, 3



TRAXX213

Beschermingsgraad: S1P
Bovenmateriaal: Nubuckleder
Binnenvoering materiaal: Cool Comfort
Neusbescherming: TPU
Inlegzool: Hele inlegzool EVA
Tussenzool: PU
Loopzool: TPU QuattroTech
Bescherming tegen penetratie: Flexguard
Beschermneus materiaal: Staal
Kleur: Zwart
Beschikbare maten:

36	37	38	39	40	41	42	43
44	45	46	47	48			

Slipweerstand: SRA
Normering: EN ISO 20345



OOG

OOO

VOET

HAND

HOOFD

ADEM

KLEDIJ

HYGIËNE

ANDER VEILIGHEIDS-MATERIAAL

GOEDEREN-BEHANDELING

BIOMEX PROTECTION®

MET DE LICENTIE TEGEN OMZWIKKEN

Elke dag gebeuren in Belgische bedrijven arbeidsongevallen ten gevolge van struikelen, vallen of omzwikken. Verstuikingen, verrekkingen of letsels aan kruis- of gewrichtsbanden behoren tot de meest voorkomende blessures. Dergelijke ongevallen zijn altijd pijnlijk, niet enkel voor uw werknemer maar ook voor uw bedrijf. Het ziekteverzuim gaat gepaard met hoge kosten en kan in het bijzonder voor het bestaan van kleine bedrijven een bedreiging zijn, als daardoor de productie nadelig beïnvloed wordt of orders onbewerkt blijven. Met de biomechanische **BIOMEX PROTECTION®**-manchet zet ELTEN in op een betrouwbare bescherming tegen omzwikken, dat het risico van ernstige letsels en operationele knelpunten reduceert.

PREVENTIE NOODZAKELIJK

OMZWIKBESCHERMING

Conventionele veiligheidsschoenen met een hoge schacht verliezen vroeg of laat een deel van hun stabiliteit. Op een gegeven ogenblik vormen zich typische plooiën ter hoogte van de enkel – en de schoen houdt niet meer, wat hij beloofd. Het gevolg: in geval van nood zijn de gewrichtsbanden van de voeten niet toereikend beschermd. Ontwikkeld door experts van de Zwitserse Klinik Gut, Centrum voor Orthopedie en Traumatologie in St. Moritz, stabiliseert het **BIOMEX PROTECTION®** systeem de enkel permanent. Deze technologie houdt hierbij rekening met de biologische, asymmetrische bewegingsassen van de voet en onderbeen. Het middelpunt is een manchet, passend geconstrueerd en tijdens het stappen worden de gewrichtsbanden beschermd. Verder vermindert het ook de druk van de voorvoet op het enkelgewricht en de buitenste banden.

De manchet is in de tussenzool „verankerd“. Als trek- en drukkrachten tegelijkertijd werken – zoals vaak bij omzwikongevallen – verleent zij de voet daardoor optimale

houvast, zonder deze te beperken want de manchet is gemaakt van een licht maar erg sterke kunststof, het is flexibel en garandeert daardoor maximale bewegingsvrijheid. **BIOMEX PROTECTION®** voorkomt dus niet alleen acuut letsel, doordat het rekening houdt met het natuurlijk bewegingsverloop, maar beschermt ook de gewrichten van de voeten en de knieën. Omdat het bewegingsapparaat van de mens een complex, functioneel systeem is, profiteren zelfs heupen en de rug van deze innovatieve voetbescherming. Zij worden minder belast, wat op lange termijn een positief effect op de gezondheid van de drager heeft.

Voorkomen is beter dan genezen – juist in de werkbescherming is dit gezegde van toepassing. Veel omzwikongevallen kunnen worden voorkomen. Laat het zo ver niet komen: Reeds één dag ziekteverzuim kost meer dan een paar ELTEN veiligheidsschoenen met de **BIOMEX PROTECTION®** manchet.

BIOMEX
PROTECTION

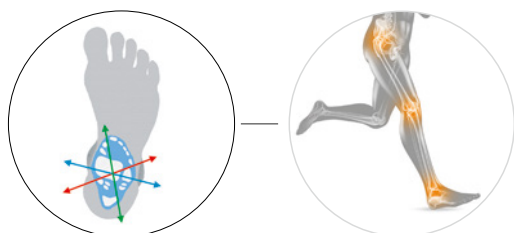

MINDER ONGEVALLERISICO DOOR
BIOMECHANISCHE ONDERSTEUNING



MILOW LOW

Beschermingsgraad: S2
Bovenmateriaal: Gehydrofobeerd microvezel en textiel
Binnenvoering materiaal: Textiel
Soort binnentong: Gepolsterde watertong
Inlegzool: Hele inlegzool ESD PRO black
Tussenzool: PU
Loopzool: TPU
Binnenzool: Softvlies
Beschermneus materiaal: Composiet
Kleur: Zwart
Beschikbare maten:

40	41	42	43	44	45	46	47	48
----	----	----	----	----	----	----	----	----

Slipweerstand: SRC
Normering: EN ISO 20345



ELTEN

PURE SLIPPER

Beschermingsgraad: S2
Bovenmateriaal: Gehydrofobeerd microvezel
Binnenvoering materiaal: Textiel
Inlegzool: Hele inlegzool ESD PRO grey
Loopzool: Mono-PU
Binnenzool: Softvlies
Beschermneus materiaal: Staal
Kleur: Wit
Beschikbare maten:

37	38	39	40	41	42	43	44
45	46	47					

Slipweerstand: SRC
Normering: EN ISO 20345



ELTEN

SENSATION LOW

Beschermingsgraad: S2
Bovenmateriaal: Gehydrofobeerd textiel en gehydrofobeerd nubuckleder
Binnenvoering materiaal: Textielvoering Bioactive
Soort binnentong: Gepolsterde tong
Inlegzool: Hele inlegzool ESD PRO grey
Tussenzool: PU
Loopzool: TPU
Binnenzool: Softvlies
Beschermneus materiaal: Staal
Kleur: Zwart
Beschikbare maten:

37	38	39	40	41	42	43	44
45	46	47	48				

Slipweerstand: SRC
Normering: EN ISO 20345



ELTEN

VERA

Beschermingsgraad: S2
Bovenmateriaal: Microfiber
Binnenvoering materiaal: Hydro-Tec
Neusbescherming: PU
Inlegzool: Hele inlegzool antibacterieel
Tussenzool: PU
Loopzool: Gripforce
Binnenzool: Antistatisch
Beschermneus materiaal: Staal
Kleur: Wit
Beschikbare wijdtjes: D, XD*
Beschikbare maten:

35	36	37	38	39	40	41	42
43	44	45	46	47	48	49	

*Maat 37-49
Slipweerstand: SRC
Normering: EN ISO 20345



ACT107 ESD

Beschermingsgraad: S2
Bovenmateriaal: Nubuckleder
Binnenvoering materiaal: Cool Comfort
Inlegzool: Hele inlegzool Poliyou
Tussenzool: PU
Loopzool: PU
Binnenzool: Nonwoven
Beschermneus materiaal: Staal
Kleur: Zwart
Beschikbare wijdtjes: W, XW*, XXW**
Beschikbare maten:

35	36	37	38	39	40	41	42
43	44	45	46	47	48	49	

*Maat 38-49 **Maat 40-46
Isolerend: HI, CI, BS
Slipweerstand: SRC
Normering: EN ISO 20345, EN 61340-4-3 klasse 1, 2, 3



ACT113

Beschermingsgraad: S2
Bovenmateriaal: Volnerfleder
Binnenvoering materiaal: Cool Comfort
Inlegzool: Hele inlegzool Poliyou
Tussenzool: PU
Loopzool: PU
Binnenzool: Nonwoven
Beschermneus materiaal: Staal
Kleur: Zwart
Beschikbare maten:

35	36	37	38	39	40	41	42
43	44	45	46	47	48	49	

Isolerend: CI
Slipweerstand: SRC
Normering: EN ISO 20345



Bata Industrials
FOOTWEAR BEYOND SAFETY



OOG

OOR

VOET

HAND

HOOFD

ADEM

KLEDIJ

HYGIËNE

ANDER VEILIGHEIDS-MATERIAAL

GOEDEREN-BEHANDELING



Bata Industrials®

IMPROVING WORKING LIVES

THE ENERGY FOOTWEAR

FEEL BETTER, WORK BETTER IN CONSTRUCTION

Safety shoes should do more than protect; they should keep you fit and alert. That's the revolutionary idea behind Walkline®. The biomechanical shoe concept has seven key features that optimise performance, safety and comfort. Preventing fatigue and leading to fewer injuries. Feel better, work better.
bataindustrials.com



WALKLINE® inside

ACT127 ESD

Beschermingsgraad: S2
Bovenmateriaal: Nubuckleder
Binnenvoering materiaal: Cool Comfort
Inlegzool: Hele inlegzool Poliyou
Tussenzool: PU
Loopzool: PU
Binnenzool: Nonwoven
Beschermneus materiaal: Staal
Kleur: Beige en bruin
Beschikbare wijdtes: W, XW, XXW
Beschikbare maten:

35	36	37	38	39	40	41	42
43	44	45	46	47	48	49	

Isolerend: HI, CI, BS
Slipweerstand: SRC
Normering: EN ISO 20345, EN 61340-4-3 klasse 1, 2, 3



BROOKLYN ESD

Beschermingsgraad: S2
Bovenmateriaal: Volnerfleder
Binnenvoering materiaal: Leder
Inlegzool: Hele inlegzool Poliyou
Tussenzool: PU
Loopzool: PU
Binnenzool: Nonwoven
Beschermneus materiaal: Staal
Kleur: Zwart
Beschikbare maten:

40	41	42	43	44	45	46	47
----	----	----	----	----	----	----	----

Slipweerstand: SRC
Normering: EN ISO 20345



PWR307

Beschermingsgraad: S2
Bovenmateriaal: Volnerfleder
Binnenvoering materiaal: Cool Comfort
Inlegzool: Hele inlegzool Poliyou
Tussenzool: PU
Loopzool: Rubber
Binnenzool: Nonwoven
Beschermneus materiaal: Staal
Kleur: Zwart
Beschikbare wijdtes: W, XW, XXW*
Beschikbare maten:

38	39	40	41	42	43	44	45
46	47	48					

*Maat 40-46

Isolerend: WRU, HRO, FO
Slipweerstand: SRC
Normering: EN ISO 20345



TRAXX91

Beschermingsgraad: S2
Bovenmateriaal: Nubuckleder
Binnenvoering materiaal: VentAir
Inlegzool: Hele inlegzool EVA
Tussenzool: PU
Loopzool: TPU QuattroTech
Binnenzool: Nonwoven
Beschermneus materiaal: Staal
Kleur: Zwart
Beschikbare maten:

36	37	38	39	40	41	42	43
44	45	46	47	48			

Slipweerstand: SRA
Normering: EN ISO 20345



distriVEND

Box: oneindig veel mogelijkheden

De gebruiker identificeert zich met zijn badge en vormt de code van het gewenste artikel op het klavier. Het artikel wordt hierna automatisch opgezocht door de automaat (zonder verdere handelingen van de gebruiker). Het luik opent en het artikel is beschikbaar. Het beheerpakket biedt de mogelijkheid om de voorraad te beheren per intern codenummer en per leverancier. Het stuurt tevens een verwittiging uit bij dreiging van stockbreuk (te parametriseren).

Voordelen

- Artikelen 24/7/365 beschikbaar
- Op één of meerdere plaatsen binnen uw site
- Traceerbaarheid effectief gebruik



Hoge bedrijfszekerheid van uw machines door decentrale bewaking



De FAG SmartCheck is een innovatief meetsysteem dat uw machines en installatie bewaakt. Zijn prijs-kwaliteitsverhouding laat een online bewaking van kleinere aggregaten op een betrouwbare en prijselijke manier toe. De FAG SmartCheck beschikt over de nieuwste technologie en toekomstgerichte functies, en biedt daardoor een belangrijke bijdrage aan de bewaking van uw processen. Bovendien is het gebruik van de FAG Smartcheck eenvoudig en moet u geen specialist zijn om hem in dienst te nemen.

Typische toepassing voor de FAG SmartCheck is de online bewaking van elektromotoren, ventilatoren en pompen. Het compacte en voordelige systeem laat zich zeer eenvoudig installeren op het te bewaken toestel en is direct klaar voor gebruik. Zijn geïntegreerde startconfiguratie maakt een algemene en betrouwbare bewaking meteen mogelijk. Bovendien beschikt hij ook over vooraf vastgelegde parameters ter bewaking van onbalans, uitlijnfouten, lagerschade, ventilatoren en vertandingen. Met behulp van zijn geïntegreerde wentellager databank kan u de gewenste parameters vast leggen en via de assistentiemodus eenvoudig aanpassen.

Het instellen van de alarmgrenzen, gebeurt automatisch via een autonome leermodus. Na het afsluiten van de ingebruikname, gaat de FAG SmartCheck van start en slaat hij continu de gevraagde meetwaarden op. Zo bouwt hij na een tijd een stevige historiek op. Via een standaard internet browser krijgt u toegang tot de webserver van de FAG SmartCheck en kan u hem configureren en de gegevens in real time consulteren. De opgeslagen gegevens kunt u direct en gemakkelijk via een Ethernetverbinding uitlezen en via de bijhorende software analyseren. Hierdoor kan de operator steeds de toestand van zijn machine, installatie in het oog houden en meteen maatregelen nemen, van zodra hij een abnormaliteit merkt.

Rond de FAG SmartCheck biedt Schaeffler ook een uniek servicepakket aan, gaande van een initiatiescholing, begeleiding bij de ingebruikname, ondersteuning door experts bij diagnosevragen, tot op maat gemaakte Servicecontracten, inclusief bewaking van op afstand. Alle mogelijke opties werden ontwikkeld in functie van de wens van de klant. Het aangeboden servicepakket gaat dan ook verder dan de gebruikelijke dienst na verkoop en stelt steeds de bedrijfszekerheid van uw installatie of machines centraal.

Wenst u meer informatie, aarzel dan vooral niet om ons te contacteren, of te surfen naar www.fag-smartcheck.com



SCHAEFFLER

ADVISER LOW

Beschermingsgraad: S3
Bovenmateriaal: Rundleder
Binnenvoering materiaal: Leder
Inlegzool: Hele inlegzool BUSINESS ESD
Loopzool: Mono-PU
Binnenzool: Softvlies
Bescherming tegen penetratie: Staal
Beschermneus materiaal: Staal
Kleur: Zwart
Beschikbare maten:

40	41	42	43	44	45	46	47	48
----	----	----	----	----	----	----	----	----

Slipweerstand: SRC
Normering: EN ISO 20345



ELTEN



DELUXE LOW

Beschermingsgraad: S3
Bovenmateriaal: Rundleder waxy in vintage design
Binnenvoering materiaal: Textiel
Soort binnentong: Gepolsterde watertong
Neusbescherming: PU
Inlegzool: Hele inlegzool ESD PRO black
Tussenzool: PU
Loopzool: TPU
Bescherming tegen penetratie: Metaalvrije tussenzool
Beschermneus materiaal: Staal
Kleur: Zwart
Beschikbare maten:

39	40	41	42	43	44	45	46	47
----	----	----	----	----	----	----	----	----

Slipweerstand: SRC
Normering: EN ISO 20345



ELTEN



GHOST LOW

Beschermingsgraad: S3
Bovenmateriaal: Gehydrofobeerd microvezel
Binnenvoering materiaal: Textiel
Soort binnentong: Gepolsterde tong
Inlegzool: Hele inlegzool ESD PRO grey
Loopzool: Mono-PU
Bescherming tegen penetratie: Metaalvrije tussenzool
Beschermneus materiaal: Staal
Kleur: Wit
Beschikbare maten:

37	38	39	40	41	42	43	44
45	46	47					

Slipweerstand: SRC
Normering: EN ISO 20345



ELTEN



HORIZON LOW

Beschermingsgraad: S3
Bovenmateriaal: Gehydrofobeerd microvezel en gehydrofobeerd textiel Cordura®
Binnenvoering materiaal: Textiel
Soort binnentong: Gepolsterde watertong
Neusbescherming: Slijtvast
Inlegzool: Semi-orthopedische inlegzool ESD
Tussenzool: PU
Loopzool: TPU zool DIMENSION PRO
Bescherming tegen penetratie: Metaalvrije tussenzool
Beschermneus materiaal: Staal
Kleur: Zwart
Beschikbare maten:

36	37	38	39	40
41	42	43	44	45
46	47	48		

Slipweerstand: SRC
Normering: EN ISO 20345



ELTEN



LEROY LOW

Beschermingsgraad: S3
Bovenmateriaal: Rundleder
Binnenvoering materiaal: Textiel
Soort binnentong: Gepolsterde watertong
Neusbescherming: Slijtvast
Inlegzool: Hele inlegzool ESD PRO black
Tussenzool: PU
Loopzool: PU
Binnenzool: Softvlies
Bescherming tegen penetratie: Staal
Beschermneus materiaal: Staal
Kleur: Zwart
Beschikbare maten:

38	39	40	41	42	43	44	45
46	47	48					

Slipweerstand: SRC
Normering: EN ISO 20345



ELTEN



MAVERICK BLACK LOW

Beschermingsgraad: S3
Bovenmateriaal: Gehydrofobeerd microvezel en gehydrofobeerd textiel
Binnenvoering materiaal: Textiel
Soort binnentong: Gepolsterde tong
Inlegzool: Hele inlegzool ESD PRO black
Tussenzool: PU
Loopzool: PU
Bescherming tegen penetratie: Metaalvrije tussenzool
Beschermneus materiaal: Staal
Kleur: Zwart
Beschikbare maten:

38	39	40	41	42	43	44	45
46	47	48					

Slipweerstand: SRC
Normering: EN ISO 20345



ELTEN



DOG

BOER

VOET

HAND

HOOFD

ADEM

KLEEDU

HYGIENE

ANDER VEILIGHEIDSMATERIAAL

GOEDEREN-BEHANDELING

MAVERICK RED LOW

Beschermingsgraad: S3
Bovenmateriaal: Gehydrofobeerd microvezel en gehydrofobeerd textiel
Binnenvoering materiaal: Textiel
Soort binnentong: Gepolsterde tong
Inlegzool: Hele inlegzool ESD PRO black
Tussenzool: PU
Loopzool: PU
Bescherming tegen penetratie: Metaalvrije tussenzool
Beschermneus materiaal: Staal
Kleur: Rood
Beschikbare maten:

38	39	40	41	42	43	44	45
46	47	48					

Slipweerstand: SRC
Normering: EN ISO 20345



ELTEN



MILES LOW

Beschermingsgraad: S3
Bovenmateriaal: Rundleder en gehydrofobeerd nubuckleder
Binnenvoering materiaal: Textiel
Soort binnentong: Gepolsterde watertong
Inlegzool: Hele inlegzool ESD PRO black
Tussenzool: PU
Loopzool: TPU
Binnenzool: Softvlies
Bescherming tegen penetratie: Staal
Beschermneus materiaal: Composit
Kleur: Zwart
Beschikbare maten:

40	41	42	43	44	45	46	47	48
----	----	----	----	----	----	----	----	----

Slipweerstand: SRC
Normering: EN ISO 20345



ELTEN



RENZO LOW

Beschermingsgraad: S3
Bovenmateriaal: Rundleder
Binnenvoering materiaal: Textiel
Soort binnentong: Gepolsterde watertong
Neusbescherming: PU
Inlegzool: Hele inlegzool ESD PRO black
Tussenzool: PU
Loopzool: PU zool SAFETY-GRIP
Binnenzool: Softvlies
Bescherming tegen penetratie: Staal
Beschermneus materiaal: Staal
Kleur: Zwart
Beschikbare wijdttes: W, XW, XXW
Beschikbare maten:

36	37	38	39	40	41	42	43	44
45	46	47	48	49	50			

Slipweerstand: SRC
Normering: EN ISO 20345

ELTEN



ROB



Beschermingsgraad: S3
Bovenmateriaal: Rundleder en textiel
Binnenvoering materiaal: Leder
Soort binnentong: Gepolsterde watertong
Neusbescherming: Slijtvast
Inlegzool: Hele inlegzool ERGO-ACTIVE ESD (standaard medium)
Tussenzool: PU
Loopzool: TPU zool ERGO ACTIVE met TPU-draaizones
Bescherming tegen penetratie: Metaalvrije tussenzool
Beschermneus materiaal: Staal
Kleur: Zwart
Beschikbare maten:

40	41	42	43	44	45	46	47
48							

Slipweerstand: SRC
Normering: EN ISO 20345



ELTEN



SENEX PRO

Beschermingsgraad: S3
Bovenmateriaal: Gehydrofobeerd microvezel en gehydrofobeerd textiel Cordura
Binnenvoering materiaal: Textiel
Soort binnentong: Gepolsterde watertong
Neusbescherming: TPU
Inlegzool: Hele inlegzool ESD PRO black
Tussenzool: TPU
Loopzool: PU
Bescherming tegen penetratie: Metaalvrije tussenzool
Beschermneus materiaal: Composit
Kleur: Zwart
Beschikbare maten:

38	39	40	41	42	43	44	45
46	47	48					

Slipweerstand: SRC
Normering: EN ISO 20345



ELTEN



SENSATION UP LOW

Beschermingsgraad: S3
Bovenmateriaal: Gehydrofobeerd textiel en gehydrofobeerd nubuckleder
Binnenvoering materiaal: Textielvoering Bioactive
Soort binnentong: Gepolsterde tong
Inlegzool: Hele inlegzool ESD PRO black
Tussenzool: PU
Loopzool: TPU
Bescherming tegen penetratie: Metaalvrije tussenzool
Beschermneus materiaal: Staal
Kleur: Zwart
Beschikbare maten:

39	40	41	42	43	44	45	46
47							

Slipweerstand: SRC
Normering: EN ISO 20345



ELTEN



STRIKE PIRATE LOW

Beschermingsgraad: S3
Bovenmateriaal: Gehydrofobeerd nubuckleder
Binnenvoering materiaal: Textielvoering Bioactive
Soort binnentong: Gepolsterde tong
Inlegzool: Hele inlegzool ESD PRO grey
Tussenzool: PU
Loopzool: Rubber zool PIRATE
Bescherming tegen penetratie: Metaalvrije tussenzool
Beschermneus materiaal: Staal
Kleur: Zwart
Beschikbare maten:

39	40	41	42	43	44	45	46	47
----	----	----	----	----	----	----	----	----

Slipweerstand: SRC
Normering: EN ISO 20345



ELTEN



TILL LOW

Beschermingsgraad: S3
Bovenmateriaal: Rundleder
Binnenvoering materiaal: Textiel
Soort binnentong: Gepolsterde watertong
Inlegzool: Hele inlegzool ESD PRO black
Tussenzool: PU
Loopzool: Rubber zool SAFETY-GRIP
Binnenzool: Softvlies
Bescherming tegen penetratie: Staal
Beschermneus materiaal: Staal
Kleur: Zwart
Beschikbare maten:

36	37	38	39	40	41	42	43
44	45	46	47	48			

Isolerend: HI, HRO
Slipweerstand: SRC
Normering: EN ISO 20345



ELTEN



VINTAGE LOW

Beschermingsgraad: S3
Bovenmateriaal: Rundleder waxy in vintage design
Binnenvoering materiaal: Textielvoering Bioactive
Soort binnentong: Gepolsterde tong
Inlegzool: Hele inlegzool ESD PRO grey
Tussenzool: PU
Loopzool: TPU
Bescherming tegen penetratie: Metaalvrije tussenzool
Beschermneus materiaal: Staal
Kleur: Grijs
Beschikbare maten:

37	38	39	40	41	42	43	44
45	46	47	48				

Slipweerstand: SRC
Normering: EN ISO 20345



ELTEN



BOREAS WORK GTX® LO

Beschermingsgraad: S3
Bovenmateriaal: Gehydrofobeerd nubuckleder en Cordura®
Binnenvoering materiaal: Gore-Tex®
Soort binnentong: Gepolsterde watertong
Inlegzool: Hele inlegzool LOWA
Tussenzool: PU
Loopzool: Rubber
Binnenzool: Softvlies
Bescherming tegen penetratie: Staal
Beschermneus materiaal: Staal
Kleur: Zwart
Beschikbare maten:

39	40	41	42	43	44	45	46	47
----	----	----	----	----	----	----	----	----

Slipweerstand: SRC
Normering: EN ISO 20345



LOWA
safety & more work



INNOX WORK GTX® LIME LO

Beschermingsgraad: S3
Bovenmateriaal: Gehydrofobeerd nubuckleder en Cordura®
Binnenvoering materiaal: Gore-Tex®
Soort binnentong: Gepolsterde watertong
Neusbescherming: Slijtvast
Inlegzool: Hele inlegzool LOWA
Tussenzool: PU
Loopzool: Rubber
Bescherming tegen penetratie: Metaalvrije tussenzool
Beschermneus materiaal: Staal
Kleur: Zwart en groen
Beschikbare maten:

36	37	38	39	40	41	42	43	44
45	46	47	48					

Slipweerstand: SRC
Normering: EN ISO 20345



LOWA
safety & more work



RENEGADE WORK GTX® LO

Beschermingsgraad: S3
Bovenmateriaal: Gehydrofobeerd nubuckleder en Cordura®
Binnenvoering materiaal: Gore-Tex®
Soort binnentong: Gepolsterde watertong
Inlegzool: Hele inlegzool LOWA
Tussenzool: PU
Loopzool: Rubber
Binnenzool: Softvlies
Bescherming tegen penetratie: Staal
Beschermneus materiaal: Staal
Kleur: Zwart
Beschikbare maten:

6,5	7	7,5	8	8,5	9	9,5	10
10,5	11	11,5	12	13			

Isolerend: CI
Slipweerstand: SRC
Normering: EN ISO 20345



LOWA
safety & more work



OOG

OOR

VOET

HAND

HOOFD

ADEM

KLEDIJ

HYGIËNE

ANDER VEILIGHEIDS-
MATERIAAL

GOEDEREN-
BEHANDELING

DOG

OOR

VOET

HAND

HOOFD

ADEM

KLEDIJ

HYGIËNE

ANDER VEILIGHEIDS-
MATERIAAL

GOEDEREN-
BEHANDELING

LENNY

Beschermingsgraad: S3
Bovenmateriaal: Rundleder
Binnenvoering materiaal: Textiel
Soort binnentong: Gepolsterde watertong
Neusbescherming: PU
Inlegzool: Hele inlegzool
Tussenzool: PU
Loopzool: PU
Binnenzool: Softvlies
Bescherming tegen penetratie: Staal
Beschermneus materiaal: Staal
Kleur: Zwart
Beschikbare maten:

36	37	38	39	40	41	42	43
44	45	46	47	48			

Slipweerstand: SRC
Normering: EN ISO 20345



RUSTY

Beschermingsgraad: S3
Bovenmateriaal: Rundleder
Binnenvoering materiaal: Textiel
Soort binnentong: Gepolsterde watertong
Inlegzool: Hele inlegzool
Tussenzool: PU
Loopzool: Rubber
Binnenzool: Softvlies
Bescherming tegen penetratie: Staal
Beschermneus materiaal: Staal
Kleur: Zwart
Beschikbare maten:

36	37	38	39	40	41	42	43	44
45	46	47	48					

Slipweerstand: SRC
Normering: EN ISO 20345



STEP'MASTER

Beschermingsgraad: S3
Bovenmateriaal: Volnerfleder
Binnenvoering materiaal: Wing Tex
Soort binnentong: Gematelseerde tong
Inlegzool: Hele inlegzool polysoft
Tussenzool: PU
Loopzool: PU
Binnenzool: PS
Bescherming tegen penetratie: Inox
Beschermneus materiaal: Composiet
Kleur: Zwart
Beschikbare maten:

39	40	41	42	43	44	45	46	47
----	----	----	----	----	----	----	----	----

Slipweerstand: SRC
Normering: EN ISO 20345



STEP'MATE EVOL

Beschermingsgraad: S3
Bovenmateriaal: Volnerfleder
Binnenvoering materiaal: Textiel
Soort binnentong: Gematelseerde balg-tong
Inlegzool: Hele inlegzool Vento-Plus
Tussenzool: PU
Loopzool: PU
Bescherming tegen penetratie: Composiet
Beschermneus materiaal: Composiet
Kleur: Bruin
Beschikbare maten:

39	40	41	42	43	44	45	46
47	48						

Slipweerstand: SRC
Normering: EN ISO 20345



STEP'ONE EVOL

Beschermingsgraad: S3
Bovenmateriaal: Volnerfleder
Binnenvoering materiaal: Textiel
Soort binnentong: Gematelseerde tong
Tussenzool: PU
Loopzool: PU
Bescherming tegen penetratie: Composiet
Beschermneus materiaal: Composiet
Kleur: Zwart
Beschikbare maten:

35	36	37	38	39	40	41	42
43	44	45	46	47	48		

Slipweerstand: SRC
Normering: EN ISO 20345



MARCO

Beschermingsgraad: S3
Bovenmateriaal: Volnerfleder
Binnenvoering materiaal: Hydro-Tec
Inlegzool: Hele inlegzool antibacterieel
Tussenzool: PU comfort pads
Loopzool: TPU
Binnenzool: Antipenetratie
Beschermneus materiaal: Staal
Kleur: Bruin
Beschikbare maten:

39	40	41	42	43	44	45	46
47	48						

Slipweerstand: SRC
Normering: EN ISO 20345



LEO

Beschermingsgraad: S3
Bovenmateriaal: Volnerfleder
Binnenvoering materiaal: Hydro-Tec
Neusbescherming: PU
Inlegzool: Hele inlegzool antibacterieel
Tussenzool: PU
Loopzool: GripForce
Binnenzool: Antistatisch
Beschermneus materiaal: Staal
Kleur: Zwart
Beschikbare wijdtjes: D, XD*, XXD*

Beschikbare maten:

35	36	37	38	39	40	41	42
43	44	45	46	47	48	49	

*Maat 37-49 **Maat 38-47
Slipweerstand: SRC
Normering: EN ISO 20345



MIKE

Beschermingsgraad: S3
Bovenmateriaal: Volnerfleder
Binnenvoering materiaal: Volnerf nappaleer
Neusbescherming: PU
Inlegzool: Hele inlegzool antibacterieel
Tussenzool: PU
Loopzool: GripForce Duo
Binnenzool: Antistatisch
Beschermneus materiaal: Staal
Kleur: Zwart
Beschikbare maten:

39	40	41	42	43	44	45	46
----	----	----	----	----	----	----	----

47 48 49
Isolerend: HI, CI
Slipweerstand: SRC
Normering: EN ISO 20345



ROCKY

Beschermingsgraad: S3
Bovenmateriaal: Nubuckleder
Binnenvoering materiaal: Hydro-Tec Sanitized
Inlegzool: Hele inlegzool antibacterieel
Tussenzool: PU
Loopzool: GripForce
Binnenzool: Antistatisch
Beschermneus materiaal: Staal
Kleur: Grijs
Beschikbare wijdtjes: D, XD*

Beschikbare maten:

39	40	41	42	43	44	45	46
47	48						

*Maat 39-48
Slipweerstand: SRC
Normering: EN ISO 20345



DAVE

Beschermingsgraad: S3
Bovenmateriaal: Nubuckleder
Binnenvoering materiaal: Hydro-Tec
Inlegzool: Hele inlegzool antibacterieel
Tussenzool: PU
Loopzool: GripForce
Binnenzool: Antipenetratie
Beschermneus materiaal: Staal
Kleur: Bruin
Beschikbare maten:

39	40	41	42	43	44	45	46
47	48	49					

Slipweerstand: SRC
Normering: EN ISO 20345



VENUS

Beschermingsgraad: S3
Bovenmateriaal: Volnerfleder
Binnenvoering materiaal: Hydro-Tec
Inlegzool: Hele inlegzool antibacterieel
Tussenzool: PU
Loopzool: GripForce
Binnenzool: Antistatisch
Beschermneus materiaal: Staal
Kleur: Zwart
Beschikbare wijdtjes: D, XD*

Beschikbare maten:

35	36	37	38	39	40	41	42
43	44	45	46	47	48		

*Maat 37-48
Slipweerstand: SRC
Normering: EN ISO 20345



ZOLDER

Beschermingsgraad: S3
Bovenmateriaal: Nubuckleder
Binnenvoering materiaal: Volnerf nappaleer
Inlegzool: Hele inlegzool antibacterieel
Tussenzool: PU
Loopzool: GripForce Duo
Binnenzool: Antistatisch
Beschermneus materiaal: Staal
Kleur: Bruin
Beschikbare wijdtjes: D, XD

Beschikbare maten:

39	40	41	42	43	44	45	46
47	48						

Slipweerstand: SRC
Normering: EN ISO 20345



OOG

OOR

VOET

HAND

HOOFD

ADEM

KLEDIJ

HYGIËNE

ANDER VEILIGHEIDS-MATERIAAL

GOEDEREN-BEHANDELING

OOG

OOR

VOET

HAND

HOOFD

ADEM

KLEEDIJ

HYGIËNE

ANDER VEILIGHEIDSMATERIAAL

GOEDEREN-BEHANDELING

ACT141 ESD

Beschermingsgraad: S3
Bovenmateriaal: Nubuckleder
Binnenvoering materiaal: Cool Comfort
Neusbescherming: PU
Inlegzool: Hele inlegzool Polyou
Tussenzool: PU
Loopzool: PU
Binnenzool: Nonwoven
Bescherming tegen penetratie: Staal
Beschermneus materiaal: Staal
Kleur: Zwart
Beschikbare wijdttes: W, XW, XXW
Beschikbare maten:

38	39	40	41	42	43	44	45
46	47	48	49				

Isolerend: HI, CI, BS
Slipweerstand: SRC
Normering: EN ISO 20345, EN 61340-4-3 klasse 1, 2, 3



PWR308

Beschermingsgraad: S3
Bovenmateriaal: Volnerfleder
Binnenvoering materiaal: Cool Comfort
Inlegzool: Hele inlegzool Polyou
Tussenzool: PU
Loopzool: Rubber
Binnenzool: Nonwoven
Bescherming tegen penetratie: Staal
Beschermneus materiaal: Staal
Kleur: Zwart
Beschikbare wijdttes: W, XW, XXW*
Beschikbare maten:

38	39	40	41	42	43	44	45
46	47	48					

*Maat 40-46
Isolerend: CI
Slipweerstand: WRU, HRO, FO
Normering: EN ISO 20345



PWR309

Beschermingsgraad: S3
Bovenmateriaal: Volnerfleder
Binnenvoering materiaal: Cool Comfort
Neusbescherming: PU
Inlegzool: Hele inlegzool Polyou
Tussenzool: PU
Loopzool: Rubber
Binnenzool: Nonwoven
Bescherming tegen penetratie: Staal
Beschermneus materiaal: Staal
Kleur: Zwart
Beschikbare wijdttes: W, XW, XXW*
Beschikbare maten:

38	39	40	41	42	43	44	45
46	47	48					

*Maat 40-46
Isolerend: WRU, HRO, FO
Slipweerstand: SRC
Normering: EN ISO 20345



STANFORD ESD

Beschermingsgraad: S3
Bovenmateriaal: Volnerfleder
Binnenvoering materiaal: Leder
Inlegzool: Hele inlegzool Polyou
Tussenzool: PU
Loopzool: PU
Binnenzool: Nonwoven
Bescherming tegen penetratie: Staal
Beschermneus materiaal: Staal
Kleur: Zwart
Beschikbare maten:

40	41	42	43	44	45	46	47	48
----	----	----	----	----	----	----	----	----

Slipweerstand: SRC
Normering: EN ISO 20345



TRAXX218

Beschermingsgraad: S3
Bovenmateriaal: Volnerfleder
Binnenvoering materiaal: Cool Comfort
Neusbescherming: TPU
Inlegzool: Hele inlegzool EVA
Tussenzool: PU
Loopzool: TPU QuattroTech
Bescherming tegen penetratie: Flexguard
Beschermneus materiaal: Staal
Kleur: Zwart
Beschikbare maten:

36	37	38	39	40	41	42	43
44	45	46	47	48			

Slipweerstand: SRA
Normering: EN ISO 20345

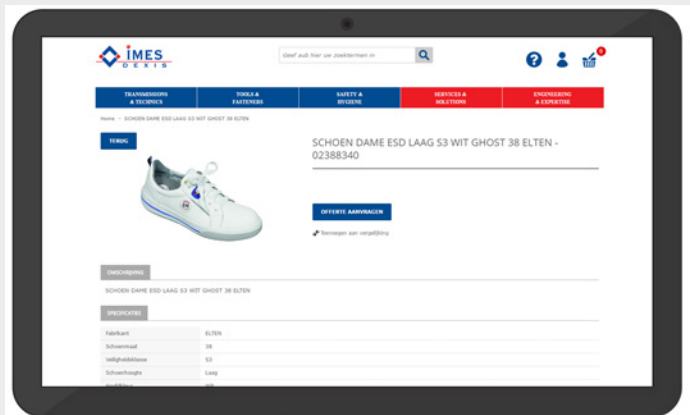

Ontdek meer schoenen op:
www.IMES-DEXIS.be

IMPULSE GREY MID

Beschermingsgraad: S1
Bovenmateriaal: Microvezel
Binnenvoering materiaal: Textiel
Soort binnentong: Gepolsterde watertong
Inlegzool: Semi-orthopedische inlegzool ESD
Tussenzool: PU
Loopzool: TPU zool BIOMEX DYNAMICS
Binnenzool: Softvlies
Beschermneus materiaal: Composiet
Kleur: Zwart en grijs
Beschikbare maten:

36	37	38	39	40	41	42	43
44	45	46	47				

Slipweerstand: SRC
Normering: EN ISO 20345



ELTEN



RUSHER MID

Beschermingsgraad: S1
Bovenmateriaal: Microvezel
Binnenvoering materiaal: Textiel
Soort binnentong: Gepolsterde tong
Inlegzool: Semi-orthopedische inlegzool ESD
Tussenzool: PU
Loopzool: TPU zool DIMENSION PRO
Binnenzool: Softvlies
Beschermneus materiaal: Staal
Kleur: Zwart en wit
Beschikbare maten:

36	37	38	39	40	41	42	43
44	45	46	47	48			

Slipweerstand: SRC
Normering: EN ISO 20345



ELTEN



OOG

OOR

VOET

HAND

HOOFD

ADEM

KLEDIJ

HYGIËNE

ANDER VEILIGHEIDS-
MATERIAAL

GOEDEREN-
BEHANDELING

DOG

OOR

VOET

HAND

HOOFD

ADEM

KLEDIJ

HYGIENE

ANDER VEILIGHEIDSMATERIAAL

GOEDEREN-
BEHANDELING

IMPULSE GREEN MID

Beschermingsgraad: S1P
Bovenmateriaal: Microvezel
Binnenvoering materiaal: Textiel
Soort binnentong: Gepolsterde watertong
Inlegzool: Semi-orthopedische inlegzool ESD
Tussenzool: PU
Loopzool: TPU zool BIOMEX DYNAMICS
Binnenzool: Softvlies
Bescherming tegen penetratie: Metaalvrije tussenzool
Beschermneus materiaal: Composit
Kleur: Zwart, grijs en groen
Beschikbare maten:

36	37	38	39	40	41	42	43
44	45	46	47				

Slipweerstand: SRC
Normering: EN ISO 20345



ELTEN



STEP'LITE II

Beschermingsgraad: S1P
Bovenmateriaal: Nubuckleder en nylon
Binnenvoering materiaal: Wing Tex
Soort binnentong: Gematelseerde balg-tong
Inlegzool: Hele inlegzool Vento-Plus
Loopzool: PU
Bescherming tegen penetratie: Flex & save plus
Beschermneus materiaal: Composit
Kleur: Zwart en oranje
Beschikbare maten:

38	39	40	41	42	43	44	45
46	47						

Slipweerstand: SRC
Normering: EN ISO 20345

OPSIAL



TRAXX24

Beschermingsgraad: S1P
Bovenmateriaal: Nubuckleder en ventilerend nylon mesh
Binnenvoering materiaal: VentAir
Inlegzool: Hele inlegzool EVA
Tussenzool: PU
Loopzool: TPU QuattroTech
Binnenzool: Nonwoven
Bescherming tegen penetratie: Staal
Beschermneus materiaal: Staal
Kleur: Grijs en zwart
Beschikbare maten:

36	37	38	39	40	41	42	43
44	45	46	47	48			

Slipweerstand: SRA
Normering: EN ISO 20345

Bata Industrials
FOOTWEAR BEYOND SAFETY



Vraag raad aan
 onze specialisten

Voor IMES DEXIS zijn persoonlijke beschermingsmiddelen (PBM) écht persoonlijk. Ons team komt met de IMES DEXIS PASBUS naar u toe en geeft uw medewerkers de kans om ter plaatse hun PBM te passen: schoenen, steunzolen, correctieveiligheidsbrillen, otoplastieken, kledij ...

distriFIT

Waarom PBM op maat van uw medewerkers?

De juiste bescherming geeft meer veiligheid. Dit draagt bij tot een reductie van het aantal arbeidsongevallen en kwetsuren. Het ziekteverzuim daalt en de productiviteit verhoogt!

Onze diensten

- Schoenen op maat
- Steunzolen
- Gehoorbescherming op maat
- Kleding

Op vraag nemen we een pasreeks mee in de PASBUS. Zo kan u iedereen voorzien van aangenaam, passende kleding met indien nodig verkorte of verlengde broekspijpen. HaVep is onze vaste partner, maar uiteraard niet de enige.



SENSATION MID

Beschermingsgraad: S2
Bovenmateriaal: Gehydrofobeerd textiel en gehydrofobeerd nubuckleder
Binnenvoering materiaal: Textielvoering Bioactive
Soort binnentong: Gepolsterde tong
Inlegzool: Hele inlegzool ESD PRO grey
Tussenzool: PU
Loopzool: TPU
Binnenzool: Softvlies
Beschermneus materiaal: Staal
Kleur: Zwart en grijs
Beschikbare maten:

37	38	39	40	41	42	43	44
45	46	47	48				

Slipweerstand: SRC
Normering: EN ISO 20345



ELTEN



ACT128 ESD

Beschermingsgraad: S2
Bovenmateriaal: Nubuckleder
Binnenvoering materiaal: Cool Comfort
Inlegzool: Hele inlegzool Polyou
Tussenzool: PU
Loopzool: PU
Binnenzool: Nonwoven
Beschermneus materiaal: Staal
Kleur: Beige en bruin
Beschikbare wijdtjes: W, XW, XXW*
Beschikbare maten:

38	39	40	41	42	43	44	45
46	47	48	49				

*Maat 40-46
Isolerend: CI
Slipweerstand: SRC
Normering: EN ISO 20345



Bata Industrials
FOOTWEAR BEYOND SAFETY



PWR310

Beschermingsgraad: S2
Bovenmateriaal: Volnerfleder
Binnenvoering materiaal: Cool Comfort
Inlegzool: Hele inlegzool Polyou
Tussenzool: PU
Loopzool: Rubber
Binnenzool: Nonwoven
Beschermneus materiaal: Staal
Kleur: Zwart
Beschikbare wijdtjes: W, XW, XXW*
Beschikbare maten:

38	39	40	41	42	43	44	45
46	47	48					

*Maat 40-46
Isolerend: HRO, HI, CI
Slipweerstand: SRC
Normering: EN ISO 20345

Bata Industrials
FOOTWEAR BEYOND SAFETY



TRAXX92

Beschermingsgraad: S2
Bovenmateriaal: Nubuckleder
Binnenvoering materiaal: VentAir
Inlegzool: Hele inlegzool EVA
Tussenzool: PU
Loopzool: TPU QuattroTech
Binnenzool: Nonwoven
Beschermneus materiaal: Staal
Kleur: Zwart
Beschikbare maten:

36	37	38	39	40	41	42	43
44	45	46	47	48			

Slipweerstand: SRA
Normering: EN ISO 20345

Bata Industrials
FOOTWEAR BEYOND SAFETY



OOG

OOR

VOET

HAND

HOOFD

ADEM

KLEDIJ

HYGIËNE

ANDER VEILIGHEIDS-MATERIAAL

GOEDEREN-BEHANDELING

ELTEN

WELLMA

ENERGIZE YOURSELF.



REVOLUTIONAIRE DEMPING EN REBOUND

De innovatieve productgroep ELTEN WELLMAXX zet met het geëxpandeerde thermoplastisch polyurethaan Infinergy® van BASF, nieuwe maatstaven op het gebied van demping en rebound. Het revolutionaire materiaal is inmiddels erg succesvol in de wereld van vrijetijds-, sport- en hardloopschoenen. Deze technologie is nu ook beschikbaar als veiligheidsschoen. De productgroep ELTEN WELLMAXX onderscheidt zich op gebied van comfort, demping en rebound! WELLMAXX genereert niet alleen energieopname, WELLMAXX geeft deze ook weer terug aan de drager.



Outstanding comfort,
unique cushioning
through Infinergy® from

BASF
We create chemistry



ELTEN.COM

ANDERSON ROOF

Asfaltschoen

Beschermingsgraad: S3
Bovenmateriaal: Rundleder
Binnenvoering materiaal: Leder
Soort binnentong: Watertong
Neusbescherming: PU
Inlegzool: Hele inlegzool ESD PRO black
Tussenzool: PU
Loopzool: Rubber zool ROOFER
Bescherming tegen penetratie: Metaalvrije tussenzool
Beschermneus materiaal: Staal
Kleur: Zwart
Beschikbare maten:

40	41	42	43	44
45	46	47	48	

Isolerend: HI, HRO
Slipweerstand: SRC
Normering: EN ISO 20345



ELTEN

CARL

Lasschoen

Beschermingsgraad: S3
Bovenmateriaal: Rundleder
Binnenvoering materiaal: Leder
Soort binnentong: Watertong
Neusbescherming: PU
Inlegzool: Hele inlegzool Basic grey
Tussenzool: PU
Loopzool: Rubber zool SAFETY-GRIP
Binnenzool: Softvlies
Bescherming tegen penetratie: Staal
Beschermneus materiaal: Staal
Kleur: Zwart
Beschikbare maten:

39	40	41	42	43	44
45	46	47	48		

Isolerend: CI, HRO
Slipweerstand: SRC
Normering: EN ISO 20345



ELTEN

DELUXE MID

Beschermingsgraad: S3
Bovenmateriaal: Rundleder waxy in vintage design
Binnenvoering materiaal: Textiel
Soort binnentong: Gepolsterde watertong
Neusbescherming: PU
Inlegzool: Hele inlegzool ESD PRO black
Tussenzool: PU
Loopzool: TPU
Bescherming tegen penetratie: Metaalvrije tussenzool
Beschermneus materiaal: Staal
Kleur: Zwart
Beschikbare maten:

39	40	41	42	43	44	45	46
47							

Slipweerstand: SRC
Normering: EN ISO 20345



ELTEN

EMOTION

Beschermingsgraad: S3
Bovenmateriaal: Nubuckleder
Binnenvoering materiaal: Textielvoering Bioactive
Soort binnentong: Gepolsterde tong
Inlegzool: Hele inlegzool ESD PRO BEIGE
Tussenzool: PU
Loopzool: TPU
Bescherming tegen penetratie: Metaalvrije tussenzool
Beschermneus materiaal: Staal
Kleur: Bruin
Beschikbare maten:

37	38	39	40	41	42	43	44
45	46	47	48				

Slipweerstand: SRC
Normering: EN ISO 20345



ELTEN

HORIZON MID

Beschermingsgraad: S3
Bovenmateriaal: Gehydrofobeerd microvezel en gehydrofobeerd textiel Cordura
Binnenvoering materiaal: Textiel
Soort binnentong: Gepolsterde watertong
Neusbescherming: Slijtvast
Inlegzool: Semi-orthopedische inlegzool ESD
Tussenzool: PU
Loopzool: TPU zool DIMENSION PRO
Bescherming tegen penetratie: Metaalvrije tussenzool
Beschermneus materiaal: Staal
Kleur: Zwart
Beschikbare maten:

36	37	38	39	40	41	42	43
44	45	46	47	48			

Slipweerstand: SRC
Normering: EN ISO 20345



ELTEN

LEROY MID

Beschermingsgraad: S3
Bovenmateriaal: Rundleder
Binnenvoering materiaal: Textiel
Soort binnentong: Gepolsterde watertong
Neusbescherming: Slijtvast
Inlegzool: Hele inlegzool ESD PRO black
Tussenzool: PU
Loopzool: PU
Binnenzool: Softvlies
Bescherming tegen penetratie: Staal
Beschermneus materiaal: Staal
Kleur: Zwart
Beschikbare maten:

38	39	40	41	42	43	44	45
46	47	48					

Slipweerstand: SRC
Normering: EN ISO 20345



ELTEN

OOG

OOR

VOET

HAND

HOOFD

ADEM

KLEDIJ

HYGIËNE

ANDER VEILIGHEIDS-
MATERIAAL

GOEDEREN-
BEHANDELING

DOG

OOR

VOET

HAND

HOOFD

ADEM

KLEDIJ

HYGIËNE

ANDER VEILIGHEIDS-
MATERIAAL

GOEDEREN-
BEHANDELING

MAVERICK BLACK MID

Beschermingsgraad: S3
Bovenmateriaal: Gehydrofobeerd microvezel en gehydrofobeerd textiel
Binnenvoering materiaal: Textiel
Soort binnentong: Gepolsterde tong
Inlegzool: Hele inlegzool ESD PRO black
Tussenzool: PU
Loopzool: PU
Bescherming tegen penetratie: Metaalvrije tussenzool
Beschermneus materiaal: Staal
Kleur: Zwart
Beschikbare maten:

38	39	40	41	42	43	44	45
46	47	48					

Slipweerstand: SRC
Normering: EN ISO 20345



ELTEN



MAVERICK RED MID

Beschermingsgraad: S3
Bovenmateriaal: Gehydrofobeerd microvezel en gehydrofobeerd textiel
Binnenvoering materiaal: Textiel
Soort binnentong: Gepolsterde tong
Inlegzool: Hele inlegzool ESD PRO black
Tussenzool: PU
Loopzool: PU
Bescherming tegen penetratie: Metaalvrije tussenzool
Beschermneus materiaal: Staal
Kleur: Rood
Beschikbare maten:

38	39	40	41	42	43	44	45
46	47	48					

Slipweerstand: SRC
Normering: EN ISO 20345



ELTEN



MILES MID

Beschermingsgraad: S3
Bovenmateriaal: Rundleder en gehydrofobeerd nubuckleder
Binnenvoering materiaal: Textiel
Soort binnentong: Gepolsterde watertong
Inlegzool: Hele inlegzool ESD PRO black
Tussenzool: PU
Loopzool: TPU
Binnenzool: Softvlies
Bescherming tegen penetratie: Staal
Beschermneus materiaal: Composiet
Kleur: Zwart
Beschikbare maten:

40	41	42	43	44	45	46	47	48
	48							

Slipweerstand: SRC
Normering: EN ISO 20345



ELTEN



NIKOLAS XW BROWN MID

Beschermingsgraad: S3
Bovenmateriaal: Rundleder
Binnenvoering materiaal: Leder
Inlegzool: Hele inlegzool BUSINESS ESD
Loopzool: Mono-PU
Binnenzool: Softvlies
Beschermneus materiaal: Staal
Kleur: Bruin
Beschikbare maten:

40	41	42	43	44	45	46	47
	48						

Slipweerstand: SRC
Normering: EN ISO 20345



ELTEN



RENZO GTX®

Beschermingsgraad: S3
Bovenmateriaal: Rundleder
Binnenvoering materiaal: Gore-Tex®
Soort binnentong: Gepolsterde watertong
Neusbescherming: PU
Inlegzool: Hele inlegzool Basic grey
Tussenzool: PU
Loopzool: PU zool SAFETY-GRIP
Binnenzool: Softvlies
Bescherming tegen penetratie: Staal
Beschermneus materiaal: Staal
Kleur: Zwart
Beschikbare wijdtjes: W, XW, XXW
Beschikbare maten:

36	37	38	39	40
41	42	43	44	45
46	47	48	49	50

Isolerend: CI
Slipweerstand: SRC
Normering: EN ISO 20345

ELTEN



RENZO MID

Beschermingsgraad: S3
Bovenmateriaal: Rundleder
Binnenvoering materiaal: Textiel
Soort binnentong: Gepolsterde watertong
Neusbescherming: PU
Inlegzool: Hele inlegzool ESD PRO black
Tussenzool: PU
Loopzool: PU zool SAFETY-GRIP
Binnenzool: Softvlies
Bescherming tegen penetratie: Staal
Beschermneus materiaal: Staal
Kleur: Zwart
Beschikbare wijdtjes: W, XW, XXW
Beschikbare maten:

36	37	38	39	40
41	42	43	44	45
46	47	48	49	50

Slipweerstand: SRC
Normering: EN ISO 20345

ELTEN



RUBEN

Beschermingsgraad: S3
Bovenmateriaal: Rundleder en textiel
Binnenvoering materiaal: Leder
Soort binnentong: Gepolsterde watertong
Neusbescherming: Slijtvast
Inlegzool: Hele inlegzool ERGO-ACTIVE ESD (standaard medium)
Tussenzool: PU
Loopzool: TPU zool ERGO ACTIVE met TPU-draaizones
Bescherming tegen penetratie: Metaalvrije tussenzool
Beschermneus materiaal: Staal
Kleur: Zwart
Beschikbare maten:

40	41	42	43	44	45
46	47	48			

Slipweerstand: SRC
Normering: EN ISO 20345



ELTEN



SANDER PRO

Beschermingsgraad: S3
Bovenmateriaal: Gehydrofobeerd microvezel en gehydrofobeerd textiel Cordura®
Binnenvoering materiaal: Textiel
Soort binnentong: Gepolsterde watertong
Neusbescherming: TPU
Inlegzool: Hele inlegzool ESD PRO black
Tussenzool: PU
Loopzool: TPU
Bescherming tegen penetratie: Metaalvrije tussenzool
Beschermneus materiaal: Composit
Kleur: Zwart
Beschikbare maten:

38	39	40	41	42	43
44	45	46	47		

Slipweerstand: SRC
Normering: EN ISO 20345



ELTEN



SENSATION UP MID

Beschermingsgraad: S3
Bovenmateriaal: Gehydrofobeerd textiel en gehydrofobeerd nubuckleder
Binnenvoering materiaal: Textielvoering Bioactive
Soort binnentong: Gepolsterde tong
Inlegzool: Hele inlegzool ESD PRO black
Tussenzool: PU
Loopzool: TPU
Bescherming tegen penetratie: Metaalvrije tussenzool
Beschermneus materiaal: Staal
Kleur: Zwart
Beschikbare maten:

39	40	41	42	43	44
45	46	47			

Slipweerstand: SRC
Normering: EN ISO 20345



ELTEN



STRIKE PIRATE MID

Beschermingsgraad: S3
Bovenmateriaal: Gehydrofobeerd nubuckleder
Binnenvoering materiaal: Textielvoering Bioactive
Soort binnentong: Gepolsterde tong
Inlegzool: Hele inlegzool ESD PRO grey
Tussenzool: PU
Loopzool: Rubber zool PIRATE
Bescherming tegen penetratie: Metaalvrije tussenzool
Beschermneus materiaal: Staal
Kleur: Zwart
Beschikbare maten:

39	40	41	42	43	44	45	46	47
----	----	----	----	----	----	----	----	----

Slipweerstand: SRC
Normering: EN ISO 20345



ELTEN



TILL MID

Beschermingsgraad: S3
Bovenmateriaal: Rundleder
Binnenvoering materiaal: Textiel
Soort binnentong: Gepolsterde watertong
Inlegzool: Hele inlegzool ESD PRO black
Tussenzool: PU
Loopzool: Rubber zool SAFETY-GRIP
Binnenzool: Softvlies
Bescherming tegen penetratie: Staal
Beschermneus materiaal: Staal
Kleur: Zwart
Beschikbare maten:

36	37	38	39	40	41	42	43
44	45	46	47	48			

Isolerend: HI, HRO
Slipweerstand: SRC
Normering: EN ISO 20345



ELTEN



VINTAGE MID

Beschermingsgraad: S3
Bovenmateriaal: Rundleder waxy in vintage design
Binnenvoering materiaal: Textielvoering Bioactive
Soort binnentong: Gepolsterde tong
Inlegzool: Hele inlegzool ESD PRO grey
Tussenzool: PU
Loopzool: TPU
Bescherming tegen penetratie: Metaalvrije tussenzool
Beschermneus materiaal: Staal
Kleur: Grijs
Beschikbare maten:

37	38	39	40	41	42	43	44
45	46	47	48				

Slipweerstand: SRC
Normering: EN ISO 20345



ELTEN



OOG

OOR

VOET

HAND

HOOFD

ADEM

KLEDIJ

HYGIËNE

ANDER VEILIGHEIDS-
MATERIAAL

GOEDEREN-
BEHANDELING

DOG

OOR

VOET

HAND

HOOFD

ADEM

KLEDIJ

HYGIENE

ANDER VEILIGHEIDS-
MATERIAAL

GOEDEREKEN-
BEHANDELING

BOREAS WORK GTX® MID

Beschermingsgraad: S3
Bovenmateriaal: Gehydrofobeerd nubuckleder en Cordura®
Binnenvoering materiaal: Gore-Tex®
Soort binnentong: Gepolsterde watertong
Inlegzool: Hele inlegzool LOWA
Tussenzool: PU
Loopzool: Rubber
Binnenzool: Softvlies
Bescherming tegen penetratie: Staal
Beschermneus materiaal: Staal
Kleur: Zwart
Beschikbare maten:

39	40	41	42	43	44
45	46	47			

Slipweerstand: SRC
Normering: EN ISO 20345



INNOX WORK GTX® LIME MID

Beschermingsgraad: S3
Bovenmateriaal: Gehydrofobeerd textiel en Cordura®
Binnenvoering materiaal: Gore-Tex®
Soort binnentong: Gepolsterde watertong
Neusbescherming: Slijtvast
Inlegzool: Hele inlegzool LOWA
Tussenzool: PU
Loopzool: Rubber
Bescherming tegen penetratie: Metaalvrije tussenzool
Beschermneus materiaal: Staal
Kleur: Zwart en groen
Beschikbare maten:

36	37	38	39	40	41	42	43
44	45	46	47	48			

Slipweerstand: SRC
Normering: EN ISO 20345



RENEGADE WORK GTX® MID

Beschermingsgraad: S3
Bovenmateriaal: Gehydrofobeerd nubuckleder en Cordura®
Binnenvoering materiaal: Gore-Tex®
Soort binnentong: Gepolsterde watertong
Inlegzool: Hele inlegzool LOWA
Tussenzool: PU
Loopzool: Rubber
Binnenzool: Softvlies
Bescherming tegen penetratie: Staal
Beschermneus materiaal: Staal
Kleur: Zwart
Beschikbare maten:

6,5	7	7,5	8	8,5	9	9,5	10
10,5	11	11,5	12	13			

Slipweerstand: SRC
Normering: EN ISO 20345



DINO BLACK

N°1 tegen omzwikken

Beschermingsgraad: S3
Bovenmateriaal: Rundleder, textiel en gehydrofobeerd nubuckleder
Binnenvoering materiaal: Textiel
Soort binnentong: Gepolsterde watertong
Neusbescherming: Slijtvast
Inlegzool: Hele inlegzool ESD PRO black
Tussenzool: PU
Loopzool: PU
Bescherming tegen penetratie: Metaalvrije tussenzool
Beschermneus materiaal: Staal
Kleur: Zwart
Beschikbare maten:

39	40	41	42	43	44	45	46
47							

Slipweerstand: SRC
Normering: EN ISO 20345



RENZO BIOMEX GTX®

Beschermingsgraad: S3
Bovenmateriaal: Rundleder, textiel en gehydrofobeerd nubuckleder
Binnenvoering materiaal: Gore-Tex®
Soort binnentong: Gepolsterde watertong
Neusbescherming: PU
Inlegzool: Hele inlegzool ESD PRO black
Tussenzool: PU
Loopzool: PU zool SAFETY-GRIP
Binnenzool: Softvlies
Bescherming tegen penetratie: Staal
Beschermneus materiaal: Staal
Kleur: Zwart
Beschikbare maten:

36	37	38	39	40	41
42	43	44	45	46	47
48	49	50			

Isolerend: CI
Slipweerstand: SRC
Normering: EN ISO 20345



ACHIM

Beschermingsgraad: S3
Bovenmateriaal: Rundleder
Binnenvoering materiaal: Textiel
Soort binnentong: Gepolsterde watertong
Inlegzool: Hele inlegzool
Tussenzool: PU
Loopzool: PU
Binnenzool: Softvlies
Bescherming tegen penetratie: Staal
Beschermneus materiaal: Staal
Kleur: Zwart
Beschikbare maten:

36	37	38	39	40	41	42	43
44	45	46	47	48			

Slipweerstand: SRC
Normering: EN ISO 20345



ROCKY

Beschermingsgraad: S3
Bovenmateriaal: Rundleder
Binnenvoering materiaal: Textiel
Soort binnentong: Gepolsterde watertong
Neusbescherming: TPU
Inlegzool: Hele inlegzool
Tussenzool: PU
Loopzool: Rubber
Binnenzool: Softvlies
Bescherming tegen penetratie: Staal
Beschermneus materiaal: Staal
Kleur: Zwart
Beschikbare maten:

36	37	38	39	40	41	42
43	44	45	46	47	48	

Slipweerstand: SRC
Normering: EN ISO 20345



WORTEC®

STEP'MASTER

Beschermingsgraad: S3
Bovenmateriaal: Volnerfleder
Binnenvoering materiaal: Wing Tex
Soort binnentong: Gematelseerde tong
Inlegzool: Hele inlegzool polysoft
Tussenzool: PU
Loopzool: PU
Binnenzool: PS
Bescherming tegen penetratie: Inox
Beschermneus materiaal: Composit
Kleur: Zwart
Beschikbare maten:

39	40	41	42	43	44
45	46	47			

Slipweerstand: SRC
Normering: EN ISO 20345



OPSIAL

STEP'ROC EVOL

Beschermingsgraad: S3
Bovenmateriaal: Volnerfleder
Binnenvoering materiaal: Textiel
Soort binnentong: Gematelseerde balg-tong
Inlegzool: Hele inlegzool Vento-Plus
Tussenzool: PU
Loopzool: PU
Bescherming tegen penetratie: Composit
Beschermneus materiaal: Composit
Kleur: Bruin en zwart
Beschikbare maten:

37	38	39	40	41	42	43	44
45	46	47	48				

Slipweerstand: SRC
Normering: EN ISO 20345



OPSIAL

STEP'WORK SRC

Beschermingsgraad: S3
Bovenmateriaal: Volnerfleder
Binnenvoering materiaal: Textiel
Soort binnentong: Gematelseerde tong
Tussenzool: PU
Loopzool: PU
Bescherming tegen penetratie: Composit
Beschermneus materiaal: Composit
Kleur: Zwart
Beschikbare maten:

35	36	37	38	39	40	41	42
43	44	45	46	47	48		

Slipweerstand: SRC
Normering: EN ISO 20345



OPSIAL

VALENTINO

Beschermingsgraad: S3
Bovenmateriaal: Volnerfleder en Nubuck
Binnenvoering materiaal: Hydro-Tec
Inlegzool: Hele inlegzool antibacterieel
Tussenzool: PU comfort pads
Loopzool: TPU
Bescherming tegen penetratie: Staal
Beschermneus materiaal: Staal
Kleur: Zwart
Beschikbare maten:

39	40	41	42	43	44	45	46
47	48						

Slipweerstand: SRC
Normering: EN ISO 20345



EMMA

LUKAS

Beschermingsgraad: S3
Bovenmateriaal: Volnerfleder
Binnenvoering materiaal: Hydro-Tec
Neusbescherming: PU
Inlegzool: Hele inlegzool antibacterieel
Tussenzool: PU
Loopzool: GripForce
Binnenzool: Antistatisch
Beschermneus materiaal: Staal
Kleur: Zwart
Beschikbare breedtes: D, XD*, XXD**
Beschikbare maten:

35	36	37	38	39	40	41	42
43	44	45	46	47	48	49	

*Maat 37-49**Maat 38-47
Slipweerstand: SRC
Normering: EN ISO 20345



EMMA

VOEG

VOET

VOET

HAND

HOOFD

ADEM

KLEDIJ

HYGIËNE

ANDER VEILIGHEIDS-MATERIAAL

GOEDEREN-BEHANDELING



EXTREMELY SAFE.



**WHEN ORDINARY SHOES JUST
AREN'T UP TO THE JOB, THERE'S
ALWAYS AN **EMMA SHOE** THAT IS.**

EMMA SAFETY FOOTWEAR

MAASTRICHTERLAAN 82
6241 JB BUNDE
(MAASTRICHT)

PO BOX 1212
6201 BE MAASTRICHT
THE NETHERLANDS

TEL +31 (0)43 800 1950
EMMASAFETYFOOTWEAR.COM



MITCHEL

Beschermingsgraad: S3
Bovenmateriaal: Volnerfleder
Binnenvoering materiaal: Volnerf nappaleer
Neusbescherming: PU
Inlegzool: Hele inlegzool antibacterieel
Tussenzool: PU
Loopzool: GripForce Duo
Binnenzool: Antistatisch
Beschermneus materiaal: Staal
Kleur: Zwart
Beschikbare maten:

39	40	41	42	43	44	45	46
47	48	49					

Slipweerstand: SRC
Normering: EN ISO 20345



PRIMUS

Beschermingsgraad: S3
Bovenmateriaal: Volnerfleder
Binnenvoering materiaal: Sympatex®
Neusbescherming: PU
Inlegzool: Hele inlegzool antibacterieel
Tussenzool: PU
Loopzool: GripForce Duo
Binnenzool: Antistatisch
Beschermneus materiaal: Staal
Kleur: Zwart en grijs
Beschikbare wijdtjes: XD
Beschikbare maten:

37	38	39	40	41	42	43	44
45	46	47	48	49			

Slipweerstand: SRC
Normering: EN ISO 20345



RANGER

Beschermingsgraad: S3
Bovenmateriaal: Nubuckleder
Binnenvoering materiaal: Hydro-Tec
Inlegzool: Hele inlegzool antibacterieel
Tussenzool: PU
Loopzool: GripForce
Binnenzool: Antistatisch
Beschermneus materiaal: Staal
Kleur: Grijs
Beschikbare wijdtjes: D, XD*
Beschikbare maten:

35	36	37	38	39	40	41	42
43	44	45	46	47	48		

*Maat 37-48

Slipweerstand: SRC
Normering: EN ISO 20345



VULCANUS

Beschermingsgraad: S3
Bovenmateriaal: Volnerfleder
Binnenvoering materiaal: Volnerf nappaleer
Neusbescherming: PU
Inlegzool: Hele inlegzool antibacterieel
Tussenzool: PU
Loopzool: GripForce Duo
Binnenzool: Antistatisch
Beschermneus materiaal: Staal
Kleur: Zwart
Beschikbare wijdtjes: D, XD*
Beschikbare maten:

37	38	39	40	41	42	43	44
45	46	47	48	49			

*Maat 39-49

Slipweerstand: SRC
Normering: EN ISO 20345



ZANDVOORT

Beschermingsgraad: S3
Bovenmateriaal: Nubuckleder
Binnenvoering materiaal: Volnerf nappaleer
Inlegzool: Hele inlegzool antibacterieel
Tussenzool: PU
Loopzool: GripForce Duo
Binnenzool: Antistatisch
Beschermneus materiaal: Staal
Kleur: Bruin
Beschikbare wijdtjes: D, XD*
Beschikbare maten:

37	38	39	40	41	42	43	44
45	46	47	48				

*Maat 39-48

Slipweerstand: SRC
Normering: EN ISO 20345



ACT119

Beschermingsgraad: S3
Bovenmateriaal: Volnerfleder
Binnenvoering materiaal: Cool Comfort
Neusbescherming: PU
Inlegzool: Hele inlegzool Poliyou
Tussenzool: PU
Loopzool: PU
Binnenzool: Nonwoven
Bescherming tegen penetratie: Staal
Beschermneus materiaal: Staal
Kleur: Zwart
Beschikbare wijdtjes: W, XW,* XXW*
Beschikbare maten:

35	36	37	38	39	40	41	42
43	44	45	46	47	48	49	

*Maat 38-49 **Maat 40-46

Isolierend: CI
Slipweerstand: SRC
Normering: EN ISO 20345



OOG

OOR

VOET

HAND

HOOFD

ADEM

KLEDIJ

HYGIËNE

ANDER VEILIGHEIDS-
MATERIAAL

GOEDEREN-
BEHANDELING

OOG

OOR

VOET

HAND

HOOFD

ADEM

KLEEDU

HYGIËNE

ANDER VEILIGHEIDS-
MATERIAAL

GOEDEREN-
BEHANDELING

ACT142 ESD

Beschermingsgraad: S3
Bovenmateriaal: Nubuckleder
Binnenvoering materiaal: Cool Comfort
Neusbescherming: PU
Inlegzool: Hele inlegzool Polyou
Tussenzool: PU
Loopzool: PU
Binnenzool: Nonwoven
Bescherming tegen penetratie: Staal
Beschermneus materiaal: Staal
Kleur: Zwart
Beschikbare maten:

38	39	40	41	42	43	44	45
46	47	48	49				

Isolerend: HI, CI, BS
Slipweerstand: SRC
Normering: EN ISO 20345, EN 61340-4-3 klasse 1, 2, 3



PWR311

Beschermingsgraad: S3
Bovenmateriaal: Volnerfleder
Binnenvoering materiaal: Cool Comfort
Inlegzool: Hele inlegzool Polyou
Tussenzool: PU
Loopzool: Rubber
Binnenzool: Nonwoven
Bescherming tegen penetratie: Staal
Beschermneus materiaal: Staal
Kleur: Zwart
Beschikbare wijdttes: W, XW, XXW*
Beschikbare maten:

38	39	40	41	42	43	44	45
46	47	48					

*Maat 40-46
Isolerend: HRO, HI, CI
Slipweerstand: SRC
Normering: EN ISO 20345



PWR312

Beschermingsgraad: S3
Bovenmateriaal: Volnerfleder
Binnenvoering materiaal: Cool Comfort
Neusbescherming: PU
Inlegzool: Hele inlegzool Polyou
Tussenzool: PU
Loopzool: Rubber
Binnenzool: Nonwoven
Bescherming tegen penetratie: Staal
Beschermneus materiaal: Staal
Kleur: Zwart
Beschikbare wijdttes: W, XW, XXW*
Beschikbare maten:

38	39	40	41	42	43	44	45
46	47	48					

*Maat 40-46
Isolerend: HRO, HI, CI
Slipweerstand: SRC
Normering: EN ISO 20345



PWR327

Beschermingsgraad: S3
Bovenmateriaal: Volnerfleder
Binnenvoering materiaal: Leder
Neusbescherming: PU
Inlegzool: Hele inlegzool Polyou
Tussenzool: PU
Loopzool: Rubber
Binnenzool: Nonwoven
Bescherming tegen penetratie: Staal
Beschermneus materiaal: Staal
Kleur: Zwart
Beschikbare wijdttes: W, XW, XXW*
Beschikbare maten:

38	39	40	41	42	43	44	45
46	47	48					

*Maat 40-46
Isolerend: HRO, HI, CI
Slipweerstand: SRC
Normering: EN ISO 20345



TRAXX204

Beschermingsgraad: S3
Bovenmateriaal: Nubuckleder
Binnenvoering materiaal: Cool Comfort
Neusbescherming: TPU
Inlegzool: Hele inlegzool EVA
Tussenzool: PU
Loopzool: TPU QuattroTech
Binnenzool: Nonwoven
Bescherming tegen penetratie: Staal
Beschermneus materiaal: Staal
Kleur: Zwart
Beschikbare maten:

36	37	38	39	40	41	42	43
44	45	46	47	48			

Isolerend: A, E, P, WRU, CI
Slipweerstand: SRA
Normering: EN ISO 20345



TRAXX219

Beschermingsgraad: S3
Bovenmateriaal: Volnerfleder
Binnenvoering materiaal: Cool Comfort
Neusbescherming: TPU
Inlegzool: Hele inlegzool EVA
Tussenzool: PU
Loopzool: TPU QuattroTech
Bescherming tegen penetratie: Flexguard
Beschermneus materiaal: Staal
Kleur: Zwart
Beschikbare maten:

36	37	38	39	40	41	42	43
44	45	46	47	48			

Isolerend: A, E, P, WRU, CI
Slipweerstand: SRA
Normering: EN ISO 20345



BREEZER LADY BLACK LOW

Beschermingsgraad: S1P
Bovenmateriaal: Nubuckleder
Binnenvoering materiaal: Textiel
Soort binnentong: Gepolsterde tong
Inlegzool: Hele inlegzool ESD PRO LADY BLACK
Tussenzool: PU
Loopzool: TPU
Bescherming tegen penetratie: Metaalvrije tussenzool
Beschermneus materiaal: Staal
Kleur: Zwart
Beschikbare maten:

35	36	37	38	39	40	41	42
----	----	----	----	----	----	----	----

Slipweerstand: SRC
Normering: EN ISO 20345



ELTEN



MILA EASY

Beschermingsgraad: S1
Bovenmateriaal: Microvezel en mesh materiaal
Binnenvoering materiaal: Textiel
Soort binnentong: Gepolsterde tong
Inlegzool: Hele inlegzool LADY ESD
Tussenzool: PU
Loopzool: PU
Binnenzool: Softvlies
Beschermneus materiaal: Staal
Kleur: Grijs
Beschikbare maten:

35	36	37	38	39	40	41	42
----	----	----	----	----	----	----	----

Slipweerstand: SRC
Normering: EN ISO 20345



ELTEN



MILA LOW

Beschermingsgraad: S1
Bovenmateriaal: Microvezel en mesh materiaal
Binnenvoering materiaal: Textiel
Soort binnentong: Gepolsterde tong
Inlegzool: Hele inlegzool LADY ESD
Tussenzool: PU
Loopzool: PU
Binnenzool: Softvlies
Beschermneus materiaal: Staal
Kleur: Grijs
Beschikbare maten:

35	36	37	38	39	40	41	42
----	----	----	----	----	----	----	----

Slipweerstand: SRC
Normering: EN ISO 20345



ELTEN



MILA MID

Beschermingsgraad: S1
Bovenmateriaal: Microvezel en mesh materiaal
Binnenvoering materiaal: Textiel
Soort binnentong: Gepolsterde tong
Inlegzool: Hele inlegzool LADY ESD
Tussenzool: PU
Loopzool: PU
Binnenzool: Softvlies
Beschermneus materiaal: Staal
Kleur: Grijs
Beschikbare maten:

35	36	37	38	39	40	41	42
----	----	----	----	----	----	----	----

Slipweerstand: SRC
Normering: EN ISO 20345



ELTEN



MAJA EASY

Beschermingsgraad: S1
Bovenmateriaal: Microvezel en textiel
Binnenvoering materiaal: Textiel
Soort binnentong: Gepolsterde tong
Inlegzool: Hele inlegzool LADY ESD
Tussenzool: PU
Loopzool: PU
Binnenzool: Softvlies
Beschermneus materiaal: Staal
Kleur: Zwart
Beschikbare maten:

35	36	37	38	39	40	41	42
----	----	----	----	----	----	----	----

Slipweerstand: SRC
Normering: EN ISO 20345



ELTEN



NURIA EASY

Beschermingsgraad: S1P
Bovenmateriaal: Microvezel en textiel
Binnenvoering materiaal: Textiel
Soort binnentong: Gepolsterde tong
Inlegzool: Hele inlegzool LADY ESD
Tussenzool: PU
Loopzool: TPU
Bescherming tegen penetratie: Metaalvrije tussenzool
Beschermneus materiaal: Staal
Kleur: Zwart
Beschikbare maten:

35	36	37	38	39	40	41	42
----	----	----	----	----	----	----	----

Slipweerstand: SRC
Normering: EN ISO 20345



ELTEN



OOG

OOR

VOET

HAND

HOOFD

ADEM

KLEDIJ

HYGIËNE

ANDER VEILIGHEIDS-
MATERIAAL

GOEDEREN-
BEHANDELING

♥ V!GO is... **passion**



Veiligheidsschoenen “anders bekeken”



Een goed stap-en looppatroon is belangrijk voor het dagelijks functioneren van de mens. Indien dit niet het geval is, kan het leiden tot overbelasting van gewricht- en/of spierpijnen. Deze klachten zullen alleen maar toenemen door het dragen van veiligheidsschoenen.

Daarom probeert V!GO, als orthopedisch bedrijf, via objectieve metingen te weten te komen welke veiligheidsschoenen de klachten het best oplossen.

Er zijn ook enkele hulpmiddelen die we kunnen aanwenden zoals **steunzolen**, **orthopedische maatwerkschoenen** of **ondersteunende bandages**. Zowel onze steunzolen en schoenen op maat als onze specifieke schoenaanpassingen vallen binnen de strenge Europese normering zijnde het Duitse DGUV-Label 112-191 en de EN ISO 20345:2011.



Ortholabo

Individuele screening van de werknemer

Wij beschikken over 2 uitgebreide labo's in Leuven en Wetteren, maar dankzij een mobiel labo kunnen wij ook screenings op verplaatsing doen. Met behulp van een professionele loopband, DV camera's en high-speed camera's worden loop- en stappatronen vastgelegd. De apparatuur wordt gecombineerd met een klinisch onderzoek zodat we een volledig beeld van de persoon kunnen vormen.



Samenwerking met

Werkgever / PBM leverancier / V!GO

Via deze unieke samenwerking kunnen wij u grondig advies verlenen in verband met het **beleid rond veiligheidsschoenen** en de bijhorende problematiek. Door deze problemen aan te pakken zal er ook minder werkverzuim zijn binnen uw firma. Enkele van onze **referenties** zijn Duracell, Virga Jesse, Agfa Gevaert, Nike, Delhaize, Carrefour, B post, Ikea, ...

 **V!GO**
helping people move on

MAJA LOW

Beschermingsgraad: S2
Bovenmateriaal: Gehydrofobeerd microvezel en gehydrofobeerd textiel Cordura®
Binnenvoering materiaal: Textiel
Soort binnentong: Gepolsterde watertong
Inlegzool: Hele inlegzool LADY ESD
Tussenzool: PU
Loopzool: PU
Binnenzool: Softvlies
Beschermneus materiaal: Staal
Kleur: Zwart
Beschikbare maten:

35	36	37	38	39	40	41	42
----	----	----	----	----	----	----	----

Slipweerstand: SRC
Normering: EN ISO 20345



ELTEN

MAJA MID

Beschermingsgraad: S2
Bovenmateriaal: Gehydrofobeerd microvezel en gehydrofobeerd textiel Cordura®
Binnenvoering materiaal: Textiel
Soort binnentong: Gepolsterde watertong
Inlegzool: Hele inlegzool LADY ESD
Tussenzool: PU
Loopzool: PU
Binnenzool: Softvlies
Beschermneus materiaal: Staal
Kleur: Zwart
Beschikbare maten:

35	36	37	38	39	40	41	42
----	----	----	----	----	----	----	----

Slipweerstand: SRC
Normering: EN ISO 20345



ELTEN

SENSATION LADY LOW

Beschermingsgraad: S2
Bovenmateriaal: Gehydrofobeerd textiel en gehydrofobeerd nubuckleder
Binnenvoering materiaal: Textielvoering Bioactive
Soort binnentong: Gepolsterde tong
Inlegzool: Hele inlegzool ESD PRO Lady grey
Tussenzool: PU
Loopzool: TPU
Binnenzool: Softvlies
Beschermneus materiaal: Staal
Kleur: Zwart
Beschikbare maten:

35	36	37	38	39	40	41	42
----	----	----	----	----	----	----	----

Slipweerstand: SRC
Normering: EN ISO 20345



ELTEN

SENSATION LADY MID

Beschermingsgraad: S2
Bovenmateriaal: Gehydrofobeerd textiel en gehydrofobeerd nubuckleder
Binnenvoering materiaal: Textielvoering Bioactive
Soort binnentong: Gepolsterde tong
Inlegzool: Hele inlegzool ESD PRO Lady grey
Tussenzool: PU
Loopzool: TPU
Binnenzool: Softvlies
Beschermneus materiaal: Staal
Kleur: Zwart
Beschikbare maten:

35	36	37	38	39	40	41	42
----	----	----	----	----	----	----	----

Slipweerstand: SRC
Normering: EN ISO 20345



ELTEN



OOG

OOR

VOET

HAND

HOOFD

ADEM

KLEDIJ

HYGIËNE

ANDER VEILIGHEIDS-
MATERIAAL

GOEDEREN-
BEHANDELING

DOG

OOR

VOET

HAND

HOOFD

ADEM

KLEDIJ

HYGIËNE

ANDER VEILIGHEIDS-
MATERIAAL

GOEDEREN-
BEHANDELING

LINDA RED LOW

Beschermingsgraad: S3
Bovenmateriaal: Rundleder
Binnenvoering materiaal: Textiel
Soort binnentong: Gepolsterde watertong
Inlegzool: Hele inlegzool LADY ESD
Tussenzool: PU
Loopzool: PU
Binnenzool: Softvlies
Bescherming tegen penetratie: Staal
Beschermneus materiaal: Staal
Kleur: Zwart en rood
Beschikbare maten:

35	36	37	38	39	40	41	42
----	----	----	----	----	----	----	----

Slipweerstand: SRC
Normering: EN ISO 20345



ELTEN



LINDA MID

Beschermingsgraad: S3
Bovenmateriaal: Rundleder
Binnenvoering materiaal: Textiel
Soort binnentong: Gepolsterde watertong
Inlegzool: Hele inlegzool LADY ESD
Tussenzool: PU
Loopzool: PU
Binnenzool: Softvlies
Bescherming tegen penetratie: Staal
Beschermneus materiaal: Staal
Kleur: Zwart
Beschikbare maten:

35	36	37	38	39	40	41	42
----	----	----	----	----	----	----	----

Slipweerstand: SRC
Normering: EN ISO 20345



ELTEN



NURIA LOW

Beschermingsgraad: S3
Bovenmateriaal: Gehydrofobeerd microvezel en gehydrofobeerd textiel Cordura®
Binnenvoering materiaal: Textiel
Soort binnentong: Gepolsterde watertong
Inlegzool: Hele inlegzool LADY ESD
Tussenzool: PU
Loopzool: TPU
Bescherming tegen penetratie: Metaalvrije tussenzool
Beschermneus materiaal: Staal
Kleur: Zwart
Beschikbare maten:

35	36	37	38	39	40	41	42
----	----	----	----	----	----	----	----

Slipweerstand: SRC
Normering: EN ISO 20345



ELTEN



NURIA MID

Beschermingsgraad: S3
Bovenmateriaal: Gehydrofobeerd microvezel en gehydrofobeerd textiel Cordura®
Binnenvoering materiaal: Textiel
Soort binnentong: Gepolsterde watertong
Inlegzool: Hele inlegzool LADY ESD
Tussenzool: PU
Loopzool: TPU
Bescherming tegen penetratie: Metaalvrije tussenzool
Beschermneus materiaal: Staal
Kleur: Zwart
Beschikbare maten:

35	36	37	38	39	40
41	42				

Slipweerstand: SRC
Normering: EN ISO 20345



ELTEN



VINTAGE LADY LOW

Beschermingsgraad: S3
Bovenmateriaal: Rundleder waxy in vintage design
Binnenvoering materiaal: Textielvoering Bioactive
Soort binnentong: Gepolsterde tong
Inlegzool: Hele inlegzool ESD PRO Lady grey
Tussenzool: PU
Loopzool: TPU
Bescherming tegen penetratie: Metaalvrije tussenzool
Beschermneus materiaal: Staal
Kleur: Grijs
Beschikbare maten:

35	36	37	38	39	40	41	42
----	----	----	----	----	----	----	----

Slipweerstand: SRC
Normering: EN ISO 20345



ELTEN



VINTAGE LADY MID

Beschermingsgraad: S3
Bovenmateriaal: Rundleder waxy in vintage design
Binnenvoering materiaal: Textielvoering Bioactive
Soort binnentong: Gepolsterde tong
Inlegzool: Hele inlegzool ESD PRO Lady grey
Tussenzool: PU
Loopzool: TPU
Bescherming tegen penetratie: Metaalvrije tussenzool
Beschermneus materiaal: Staal
Kleur: Grijs
Beschikbare maten:

35	36	37	38	39	40	41	42
----	----	----	----	----	----	----	----

Slipweerstand: SRC
Normering: EN ISO 20345



ELTEN



ARBORIST GTX®

Bosbouwlaars

Beschermingsgraad: S3
Bovenmateriaal: Waterproof rundleder
Binnenvoering materiaal: Gore-Tex®
Soort binnentong: Gepolsterde watertong
Neusbescherming: PU
Inlegzool: ESD PRO black
Tussenzool: PU
Loopzool: PU
Binnenzool: Softvlies
Bescherming tegen penetratie: Staal
Beschermneus materiaal: Staal
Kleur: Zwart
Beschikbare maten:

38	39	40	41	42	43	44	45
46	47	48					

Isolerend: CI
Slipweerstand: SRC
Normering: EN ISO 17249

ELTEN



EURO-PROOF SYMPATEX®

Beschermingsgraad: F2A, S3
Bovenmateriaal: Gehydrofobeerd waterproof rundleder
Binnenvoering materiaal: Sympatex® high2Out membraan
Soort binnentong: Gepolsterde watertong
Neusbescherming: Slijtvast
Inlegzool: Hele inlegzool
Tussenzool: PU
Loopzool: Rubber
Binnenzool: Softvlies
Bescherming tegen penetratie: Staal
Beschermneus materiaal: Staal
Kleur: Zwart
Beschikbare maten:

36	37	38	39	40	41	42	43
44	45	46	47	48			

Isolerend: CI, HRO, HI3
Slipweerstand: SRC
Normering: DIN EN 15090

ELTEN



CALVIN

Beschermingsgraad: S3
Bovenmateriaal: Vuurbestendig rundleder
Binnenvoering materiaal: Leder
Soort binnentong: Gepolsterde watertong
Neusbescherming: PU
Inlegzool: Hele inlegzool
Tussenzool: PU
Loopzool: Rubber
Binnenzool: Softvlies
Bescherming tegen penetratie: Staal
Beschermneus materiaal: Staal
Kleur: Zwart
Beschikbare maten:

38	39	40	41	42	43	44	45
46	47	48	49	50			

Isolerend: HI, HRO, FE, AL
Slipweerstand: SRC
Normering: EN ISO 20349

ELTEN



RENZO S HIGH

Beschermingsgraad: S3
Bovenmateriaal: Rundleder
Binnenvoering materiaal: Textiel
Soort binnentong: Gepolsterde watertong
Neusbescherming: PU
Inlegzool: Hele inlegzool ESD PRO black
Tussenzool: PU
Loopzool: Rubber zool SAFETY-GRIP
Binnenzool: Softvlies
Bescherming tegen penetratie: Staal
Beschermneus materiaal: Staal
Kleur: Zwart
Beschikbare maten:

36	37	38	39	40	41	42	43
44	45	46	47	48	49	50	

Isolerend: HI, HRO
Slipweerstand: SRC
Normering: EN ISO 20345

ELTEN



RENZO WINTER

Beschermingsgraad: S3
Bovenmateriaal: Rundleder
Binnenvoering materiaal: Scheerwol
Soort binnentong: Gepolsterde watertong
Neusbescherming: PU
Inlegzool: Hele inlegzool van warme vlies
Tussenzool: PU
Loopzool: PU zool SAFETY-GRIP
Bescherming tegen penetratie: Metaalvrije tussenzool
Beschermneus materiaal: Staal
Kleur: Zwart
Beschikbare maten:

36	37	38	39	40	41	42	43
44	45	46	47	48	49	50	

Isolerend: CI
Slipweerstand: SRC
Normering: EN ISO 20345

ELTEN



RIGGER BOOT

Beschermingsgraad: S3
Bovenmateriaal: Rundleder
Binnenvoering materiaal: Wintervoering
Neusbescherming: PU
Inlegzool: Hele inlegzool van warme vlies ESD
Tussenzool: PU
Loopzool: PU zool SAFETY-GRIP
Bescherming tegen penetratie: Metaalvrije tussenzool
Beschermneus materiaal: Staal
Kleur: Bruin
Beschikbare maten:

36	37	38	39	40	41	42	43
44	45	46	47	48	49	50	

Isolerend: CI
Slipweerstand: SRC
Normering: EN ISO 20345



ELTEN



OOG

OOR

VOET

HAND

HOOFD

ADEM

KLEDIJ

HYGIËNE

ANDER VEILIGHEIDS-MATERIAAL

GOEDEREN-BEHANDELING



VEILIG EN COMFORTABEL WERKEN

Werk je in de industriesector, dan heb je te maken met verschillende oppervlakken, zware weersomstandigheden en gevaarlijke materialen. Je vraagt veel van je lijf en het gevaar op vallen, uitglijden of geraakt worden door gevaarlijke materialen ligt steeds op de loer. Om je werk goed te doen, heb je goede laarzen nodig. Laarzen die je beschermen. En laarzen die voorkomen dat je voeten moe, nat of koud worden. Geef jij je voeten de bescherming en het comfort dat ze verdienen?

BEST

PUROFORT[®]
THE ORIGINAL



C762041
Dunlop[®] **Purofort**[®]+ full safety

BETTER

ACIFORT[®]



A442031
Dunlop[®] **Acifort**[®] Heavy Duty
full safety

GOOD

PVC



142PP
Dunlop[®] **Protomastor**[®]
full safety

STEPLITE

Beschermingsgraad: S5
Bovenmateriaal: PU
Loopzool: PU
Bescherming tegen penetratie: Staal
Beschermneus materiaal: Staal
Kleur: Zwart
Beschikbare maten:

35	36	37	38	39	40	41	42
43	44	45	46	47	48		

Isolerend: CI
Slipweerstand: SRC
Normering: EN ISO 20345



ACIFORT

Beschermingsgraad: S5
Bovenmateriaal: Acifort
Binnenvoering materiaal: Nylon
Inlegzool: Hele inlegzool vochtabsorberend
Loopzool: PU
Bescherming tegen penetratie: Staal
Beschermneus materiaal: Staal
Kleur: Zwart
Beschikbare maten:

39/40	41	42	43	44	45	46	47
-------	----	----	----	----	----	----	----

Normering: EN ISO 20345



ECOFORT

Beschermingsgraad: SB, S5
Bovenmateriaal: PVC
Binnenvoering materiaal: Polyester
Inlegzool: Hele inlegzool vochtabsorberend
Loopzool: PU
Beschermneus materiaal: Staal
Kleur: Wit
Beschikbare maten:

36	37	38	39	40	41	42	43
44	45	46	47	48			

Normering: EN ISO 20345



PUROFORT

Beschermingsgraad: S5
Bovenmateriaal: Purofort
Binnenvoering materiaal: PU
Inlegzool: Hele inlegzool PU
Loopzool: PU
Bescherming tegen penetratie: Staal
Beschermneus materiaal: Staal
Kleur: Zwart
Beschikbare maten:

41	42	43	44	45	46
----	----	----	----	----	----

Slipweerstand: SRC
Normering: EN ISO 20345



PUROFORT +

Beschermingsgraad: S5
Bovenmateriaal: Purofort
Binnenvoering materiaal: PU
Inlegzool: Hele inlegzool PU
Loopzool: PU
Bescherming tegen penetratie: Staal
Beschermneus materiaal: Staal
Kleur: Groen
Beschikbare maten:

40	41	42	43	44	45	46	47	48
----	----	----	----	----	----	----	----	----

Normering: EN ISO 20345

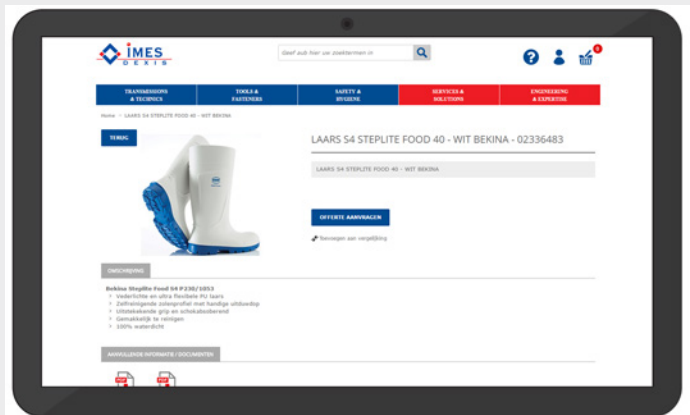

Ontdek meer laarzen op:
www.IMES-DEXIS.be

INLEGZOOl BASIC

Kleur: Grijs

Beschikbare maten:

39	40	41	42	43	44	45	46
47	48	49	50				

ELTEN



INLEGZOOl ERGO-ACTIVE

- 3 gewichtsgelateerde comfortklassen: soft, medium en strong
- Geschikt voor ESD-schoenen
- Goed ademend dankzij perforatie
- Vormstabil en permanent flexibel
- Anatomisch gevormd

Materiaal: PU en TPU

Kleur: Groen en grijs, blauw en grijs, rood en grijs

Beschikbare maten:

40	41	42	43	44	45
46	47	48			

ELTEN



INLEGZOOl SENSICARE LOW

- Vormstabil en duurzaam flexibel
- Huidvriendelijke materialen
- Geschikt voor ESD-schoenen
- Uitstekende demping zorgt voor ontlasting van de rug
- Uitstekend geschikt voor de doorgezakte voet: ondersteuning van het te vlakke lengtegewelf
- Anatomisch gevormd

Materiaal: PU en TPU

Kleur: Zwart en orange

Beschikbare maten:

36	37	38	39	40	41	42	43
44	45	46	47	48			

Normering: EN ISO 20345

ELTEN



INLEGZOOl SENSICARE MID

- Vormstabil en duurzaam flexibel
- Huidvriendelijke materialen
- Geschikt voor ESD-schoenen
- Uitstekende demping zorgt voor ontlasting van de rug
- Uitstekend geschikt voor de normale voet: voelbaar meer comfort bij een intact lengtegewelf
- Anatomisch gevormd

Materiaal: PU en TPU

Kleur: Zwart en blauw

Beschikbare maten:

36	37	38	39	40	41	42	43
44	45	46	47	48			

Normering: EN ISO 20345

ELTEN



INLEGZOOl SENSICARE HIGH

- Vormstabil en duurzaam flexibel
- Huidvriendelijke materialen
- Geschikt voor ESD-schoenen
- Uitstekende demping zorgt voor ontlasting van de rug
- Uitstekend geschikt voor de holle voet: effectieve schokabsorptie bij een te hoog lengtegewelf
- Anatomisch gevormd

Materiaal: PU en TPU

Kleur: Zwart en groen

Beschikbare maten:

36	37	38	39	40	41	42	43
44	45	46	47	48			

Normering: EN ISO 20345

ELTEN



INLEGZOOl ESD PRO PLAATMATERIAAL

- Zeer goede vochtregulerende eigenschappen
- Gecertificeerd voor orthopedische aanpassingen

Beschikbare maten:

36-38	39-40	41-42	43-44	45-46	47-52
-------	-------	-------	-------	-------	-------

ELTEN



INLEGZOOЛ ESД PRO

- Geurvrij dankzij actieve koolfilter
- Zeer goede vochtopname en -afgifte eigenschappen
- Geschikt voor ESD-schoenen
- Antibacterieel
- Slijtvast
- Vormstabiel en permanent flexibel
- Anatomisch gevormd

Materiaal: PU en TPU

Kleur: Zwart

Beschikbare maten:

35	36	37	38	39	40	41	42
43	44	45	46	47	48	49	50
51	52						



ELTEN

INLEGZOOЛ PRO LADY

- Pasvorm voor dames
- Zeer goede vochtopname en -afgifte eigenschappen
- Geschikt voor ESD-schoenen
- Antibacterieel
- Slijtvast
- Vormstabiel en permanent flexibel
- Anatomisch gevormd

Materiaal: PU en TPU

Kleur: Zwart

Beschikbare maten:

35	36	37	38	39	40	41	42
----	----	----	----	----	----	----	----



ELTEN

INLEGZOOЛ PREMIUM

- Zones in de zool vangen schokken op bij de hiel van de voet
- Optimale luchtcirculatie
- Gaat vermoeidheid van de voeten tegen

Materiaal: Elastisch PU

Beschikbare maten:

35	36	37	38	39	40	41	42
43	44	45	46	47	48	49	



Bata Industrials
FOOTWEAR BEYOND SAFETY

INLEGZOOЛ FAMOOS

- Tussenlaag van gedroogd mos
- Anti-transpiratie

Materiaal: Versterkt katoen op latex schuim

Kleur: Groen

Beschikbare maten:

36	37	38	39	40	41	42	43
44	45	46	47	48	49	50	51



Bama

INLEGZOOЛ DEO ACTIVE

- Voorkomt geurtjes
- Antibacterieel

Materiaal: Textiel, Actieve kool

Kleur: Zwart

Beschikbare maten:

36	37	38	39	40	41	42	43
44	45	46	47	48	49	50	51



Bama

INLEGZOOЛ DEO FRESH

- Antibacterieel
- Voorkomt vorming van bacteriën en onaangename geurtjes
- Maatsjabloon op achterzijde helpt bij het bijknippen op juiste maat

Materiaal: Schuim met koolstof

Kleur: Zwart

Beschikbare maten:

Freestsize



Bama

OOG

OOR

VOET

HAND

HOOFD

ADEM

KLEDIJ

HYGIENE

ANDER VEILIGHEIDSMATERIAAL

GOEDEREN-BEHANDELING

OG

OR

VOET

HAND

HOOFD

ADEM

KLEDIJ

HYGIENE

ANDERVELLIGHEIDS-
MATERIAAL

GOEDEREN-
BEHANDELING

SOKKEN BASIC

- Elastische boord
- Anatomisch gevormd
- Optimaal pas- en draagcomfort
- Huidvriendelijke materialen

Materiaal: 75% katoen, 22% polyester, 3% elastaan

Kleur: Zwart

Beschikbare maten:

35-38 | 39-42 | 43-46 | 47-50



ELTEN

SOKKEN BUSINESS

- Hoog elastische drukvrije boord
- Elegant en comfortabel
- Anatomisch gevormd
- Huidvriendelijke materialen

Materiaal: 98% nylon, 2% elastaan

Kleur: Zwart

Beschikbare maten:

35-38 | 39-42 | 43-46 | 47-50



ELTEN

SOKKEN PERFECT-FIT

- Hiel, teen- en zoolversterking
- Hoog elastische drukvrije boord
- Optimaal pas- en draagcomfort
- Anatomisch gevormd
- Huidvriendelijke materialen
- Klimaatregulerend

Materiaal: 40% katoen, 35% Coolmax[®], 22% polyamide, 3% elastaan

Kleur: Zwart en grijs

Beschikbare maten:

35-38 | 39-42 | 43-46 | 47-50



ELTEN

SOKKEN THERMO

- Hiel, teen- en zoolversterking
- Hoog elastische drukvrije boord
- Optimaal pas- en draagcomfort
- Anatomisch gevormd
- Huidvriendelijke materialen
- Voorkomt drukpunten dankzij gewatteerde zones

Materiaal: 45% wol, 33% acryl, 10% polyamide, 12% elastaan

Kleur: Zwart en grijs

Beschikbare maten:

35-38 | 39-42 | 43-46 | 47-50



ELTEN

SOKKEN COOLMS2

- Houden de voeten droog
- Verstevigde zones aan de hiel en tenen zorgen voor extra duurzaamheid

Materiaal: 1% Bekinox, 1% Lycra, 10% Sea Cell Active, 20% Procool, 24% polyamide, 44% katoen

Kleur: Zwart

Beschikbare maten:

35-38 | 39-42 | 43-46 | 47-50

Normering: EN 1149:antistatisch



SOKKEN COOLMS3

- Zeer goede vochtregulerende eigenschappen
- Perfect voor schoenen met Gore-Tex[®] laminaat
- Badstofzones op de enkel en achillespees voor een optimaal comfort

Materiaal: Pro-Cool

Kleur: Blauw

Beschikbare maten:

35-38 | 39-42 | 43-46 | 47-50



SOKKEN COOLLS1

- Optimaal vochtregulerende eigenschappen houden de voeten koel, fris en fit
- Neutraliseert onaangename geurtjes
- Verstevigde zones aan de hiel en tenen zorgen voor extra duurzaamheid
- Prettige pasvorm

Materiaal: 1% Bekinox, 3% Lycra, 6% Sea Cell Active, 12% Procool, 28% polyamide, 50% katoen

Kleur: Zwart

Beschikbare maten:

35-38 | 39-42 | 43-46 | 47-50

Normering: EN 1149:antistatisch



SOKKEN THERMOMS1

- Warm
- Perfect voor in schoenen met Gore-Tex®
- Optimale luchtcirculatie voor droge voeten
- Speciale zones geven bescherming aan de hiel en de tenen

Materiaal: 75% Thermolite, 24% polyamide, 1% Lycra

Kleur: Zwart en rood

Beschikbare maten:

35-38 | 39-42 | 43-46 | 47-50



SOKKEN THERMOMS3

- Warm
- Perfect voor in schoenen met Gore-Tex®
- Optimale luchtcirculatie voor droge voeten
- Speciale zones geven bescherming aan de hiel en de tenen

Materiaal: 34% scheerwol, 29% polyamide, 23% Procool, 12% Amicor, 1% Lycra, 1% Bekinox

Kleur: Zwart, grijs en rood

Beschikbare maten:

35-38 | 39-42 | 43-46 | 47-50



SOKKEN THERMO ML

- Optimale luchtcirculatie voor droge en frisse voeten
- Antibacteriële vezels houden nare geurtjes weg
- Ideaal voor wie laarzen draagt

Materiaal: 47% scheerwol, 27% polyamide, 16% Procool, 8% Amicor, 1% lycra, 1% Bekinox

Kleur: Zwart en grijs

Beschikbare maten:

35-38 | 39-42 | 43-46 | 47-50



SOKKEN VLAMVERTRAGEND

- Vlamwerend
- Voor brandweer en ladders
- Veilig én comfortabel
- Krimpvrij

Materiaal: Zirpro scheerwol

Kleur: Zwart

Beschikbare maten:

39-42 | 43-46

Normering: EN 531

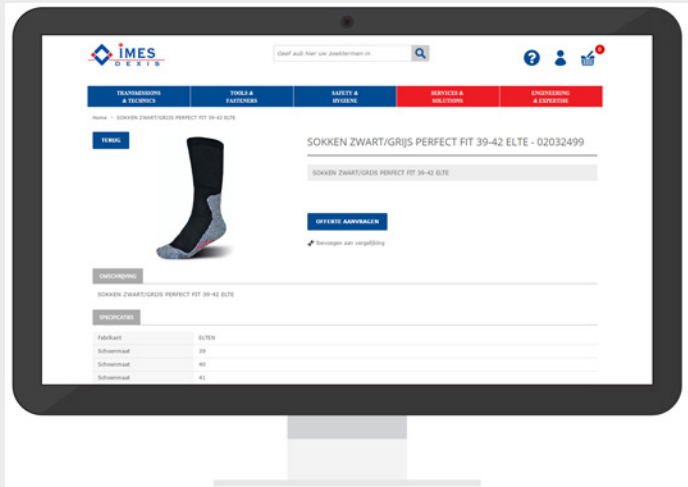

Ontdek ESD-sokken op:
www.IMES-DEXIS.be

OOG

OOR

VOET

HAND

HOOFD

ADEM

KLEDIJ

HYGIËNE

ANDER VELIGHEIDS-
MATERIAAL

GOEDEREN-
BEHANDELING

VETERS

Materiaal: Polyamide

Kleur: Zwart

Beschikbare lengtes:

80 cm | 100 cm | 130 cm | 150 cm



ELTEN

VETERS NOMEX

Materiaal: Polyamide

Kleur: Zwart

Beschikbare lengtes:

80 cm | 110 cm | 130 cm



ELTEN

SCHOENENVETER VLAMVERTRAGEND

- Unisex
- Rond

Kleur: Zwart

Beschikbare maten:

90 cm | 120 cm



SCHOENENVETER ZWART

- Unisex
- Rond

Kleur: Zwart

Beschikbare maten:

90 cm | 120 cm



SCHOENENVETER ZWART EN BRUIN

- Unisex
- Rond

Kleur: Zwart en bruin

Beschikbare maten:

90 cm | 120 cm



SCHOENENVETER ZWART EN GRIJS

- Unisex
- Rond

Kleur: Zwart en grijs

Beschikbare maten:

90 cm | 120 cm





THE SAFETY OVERSHOES SPECIALIST

TIGER GRIP ENGINEERING is a company which designs, manufactures and distributes a complete range of CE certified safety overshoes.

Because 30% of work injuries are due to slips, we decided to focus on developing antislip overshoes.

4 years of R&D were necessary to meet our high requirements and today we are present in 40 countries !

Discover our ANTISLIP, SAFETY and OUTDOOR range and find the perfect overshoe, fully adapted to your activity (Restaurants, medical, food industry, transport, construction, oil & gaz, forestry industry...)



- Stretch fit structure : only 3 to 4 sizes to cover all shoe sizes (from 34 to 50)
- Can be adapted to all kinds of footwear
- Exceptional anti-slip coefficient
- Outstanding comfort , lightness, and very easy to put on
- Unique TIGER-GRIP's technology with self cleaning studs
- Ergonomic and elegant design
- Reusable and long-lasting
- In compliance with CE standards and meet the requirements of ASTM and CSA standards.

The perfect protection for your employees against risks of slipping, toe - crush injuries, puncture... while reducing costs and stocks!



VEILIGHEIDSOVERSCHOENEN CITY-GRIP

- Voor wandelen op sneeuw en ijs
- Past voor elk type schoen
- Voorgevormde structuur aan de voorkant om ze makkelijker aan te trekken
- 2 keer sterker dan staal en niet schadelijk voor de ondergrond
- Individueel verpakt voor makkelijk opruimen

Materiaal: Rubber

Kleur: Zwart

Beschikbare maten:

34-38 | 39-43 | 44-50

Normering: FIOHTY 043



VEILIGHEIDSOVERSCHOENEN EASY-GRIP

- Past voor elk type schoen
- Hygiënisch en comfortabele oplossing
- Uitzonderlijke grip
- Gemakkelijk te onderhouden
- Anti-slip zool met zelfreinigende noppen
- Waterproof
- Herbruikbaar

Materiaal: Rubber

Kleur: Wit, zwart

Beschikbare maten:

34-36 | 37-40 | 41-44 | 45+

Normering: EN ISO 13287, EN ISO 20347, EN ISO 20345



VEILIGHEIDSOVERSCHOENEN MASTER-GRIP

- Voor wandelen op sneeuw, ijs of vuil
- Past voor elk type schoen (plat of met hakken)
- Gamma aan verwisselbare noppen beschikbaar

Materiaal: Rubber

Kleur: Zwart

Beschikbare maten:

34-38 | 39-43 | 44-50

Normering: EN ISO 20344



VEILIGHEIDSOVERSCHOENEN VISITOR

- Voorkom pletten van tenen en slippen
- Uitzonderlijke grip en zelfreinigende noppen
- Past voor elk type schoen (plat of met hakken)
- Identificatie van de maat dankzij de kleur

Materiaal: Rubber en aluminium

Kleur: Zwart

Beschikbare maten:

34-38 | 39-43 | 44-50

Normering: EN 12568, EN 13287, EN ISO 20345



VEILIGHEIDSOVERSCHOENEN TOTAL PROTECT

- 2-in-1 bescherming: bescherming van de tenen tegen breuken en uitzonderlijke grip op gladde oppervlakken
- Met neusbescherming
- Past voor elk type platte schoenen
- Identificatie van de maat dankzij de kleur

Materiaal: Rubber, beschermende schelp in aluminium en titanium

Kleur: Zwart

Beschikbare maten:

34-36 | 37-40 | 41-44 | 45+

Normering: EN 12568, EN 13287, EN ISO 20345



VEILIGHEIDSOVERSCHOENEN TOTAL PROTECT PLUS

- 3-in-1 bescherming: bescherming van de tenen tegen breuken, uitzonderlijke grip op gladde oppervlakken en tussenzool
- Met neusbescherming en anti-perforatiezool
- Past voor elk type platte schoenen
- Identificatie van de maat dankzij de kleur

Materiaal: Rubber en aluminium

Tussenzool: Staal

Kleur: Zwart

Beschikbare maten:

34-36 | 37-40 | 41-44 | 45+

Normering: EN 12568, EN 13287, EN ISO 20345





Noppen voor alle omstandigheden

NOPPEN MASTER-GRIP

- Verwisselbare noppen met montagesleutel
- Ontworpen voor gebruik in de bergen, in een bos of op steile hellingen
- 10 mm
- Corrosiebestendig

Materiaal: Staal
Kleur: Groen

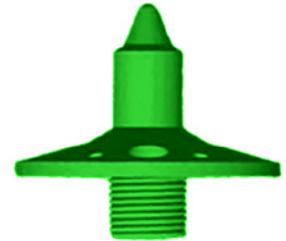

NOPPEN MASTER-GRIP

- Verwisselbare noppen met montagesleutel
- Ontworpen voor gebruik in de bergen, in een bos of op steile hellingen
- 13 mm
- Niet-agressief
- Corrosiebestendig

Materiaal: Wolfram
Kleur: Grijs



NOPPEN MASTER-GRIP

- Verwisselbare noppen met montagesleutel
- Ontworpen voor gebruik op vlakke en oneffen oppervlakken: gazon, landbouwgrond

Materiaal: Kunststof
Kleur: Zwart en beige

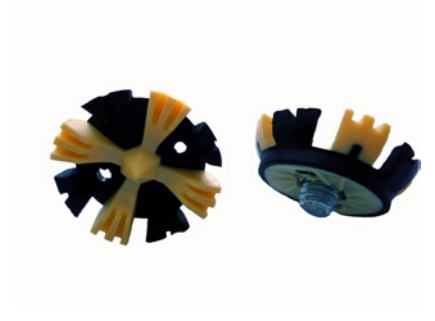

NOPPEN MASTER-GRIP

- Verwisselbare noppen met montagesleutel
- Ontworpen voor harde, besneeuwde en ijzige oppervlakken
- 6 mm
- Corrosiebestendig

Materiaal: Staal
Kleur: Rood



NOPPEN MASTER-GRIP

- Verwisselbare noppen met montagesleutel
- Ontworpen voor ijzige oppervlakken
- Niet-agressief, beschadigt de vloer niet
- 5 mm
- Corrosiebestendig

Materiaal: Wolfram
Kleur: Grijs





SPRAY WATERSTOP ALL PROTECT

- 400 ml
- Houdt vocht en vuil op afstand
- Dampdoorlatend

Bama®



SPRAY SHOE FRESH

- 100 ml
- Dermatologisch getest
- Neutraliseert onaangename geurtjes

Bama®



LEERVET

- 100 ml
- Verzorgt en beschermt

Bama®



Niet gevonden wat u zoekt? Vraag er naar bij onze specialisten!

MV-222

Beschermingsgraad: SBP
Bovenmateriaal: Leder
Binnenvoering materiaal: Sanitized
Soort binnentong: Sanitized
Inlegzool: Hele inlegzool Sanitized
Tussenzool: Textiel 1430 N
Loopzool: PU en rubber
Beschermneus materiaal: Glasvezel
Kleur: Zwart
Beschikbare maten:

39	40	41	42	43	44	45	46	47
----	----	----	----	----	----	----	----	----

Normering: EN ISO 20345



MV-223

Beschermingsgraad: SBP
Bovenmateriaal: Leder
Binnenvoering materiaal: Sanitized
Soort binnentong: Sanitized
Inlegzool: Hele inlegzool Sanitized
Tussenzool: Textiel 1430 N
Loopzool: PU en rubber
Beschermneus materiaal: Glasvezel
Kleur: Zwart
Beschikbare maten:

39	40	41	42	43	44	45	46	47
----	----	----	----	----	----	----	----	----

Normering: EN ISO 20345



MV-226

Beschermingsgraad: SBP
Bovenmateriaal: Leder
Binnenvoering materiaal: Poromax
Soort binnentong: Poromax
Inlegzool: Hele inlegzool Poromax
Tussenzool: Textiel 1430 N
Loopzool: PU en rubber
Beschermneus materiaal: Glasvezel
Kleur: Zwart en bruin
Beschikbare maten:

39	40	41	42	43	44	45	46	47
----	----	----	----	----	----	----	----	----

Normering: EN ISO 20345



MV-227

Beschermingsgraad: SBP
Bovenmateriaal: Leder
Binnenvoering materiaal: Poromax
Soort binnentong: Poromax
Inlegzool: Hele inlegzool Poromax
Tussenzool: Textiel 1430 N
Loopzool: PU en rubber
Beschermneus materiaal: Glasvezel
Kleur: Bruin en zwart
Beschikbare maten:

39	40	41	42	43	44	45	46	47
----	----	----	----	----	----	----	----	----

Normering: EN ISO 20345



MV-228

Beschermingsgraad: SBP
Bovenmateriaal: Leder
Binnenvoering materiaal: Coolmax
Soort binnentong: Coolmax
Inlegzool: Hele inlegzool Coolmax
Tussenzool: Textiel 1430 N
Loopzool: PU en rubber
Beschermneus materiaal: Glasvezel
Kleur: Wit
Beschikbare maten:

39	40	41	42	43	44	45	46	47
----	----	----	----	----	----	----	----	----

Normering: EN ISO 20345



OVERSCHOENEN MV-138

Bovenmateriaal: Diëlektrisch composiet
Binnenvoering materiaal: Diëlektrisch composiet
Loopzool: Rubber
Kleur: Geel
Beschikbare maten:

39-42	43-45	46-48
-------	-------	-------

Normering: EN ISO 20345, EN ISO 20347



OOG

OOR

VOET

HAND

HOOFD

ADEM

KLEDIJ

HYGIËNE

ANDER VEILIGHEIDS-MATERIAAL

GOEDEREN-BEHANDELING

MV-136J

Beschermingsgraad: S4
Bovenmateriaal: Diëlektrisch composiet
Binnenvoering materiaal: Polyester
Neusbescherming: Epoxystaal
Inlegzool: Hele inlegzool absorberend
Loopzool: Rubber
Beschermneus materiaal: Staal
Kleur: Geel
Beschikbare maten:

39	40	41	42	43	44	45	46	47
----	----	----	----	----	----	----	----	----

Normering: EN ISO 20345, EN 50321, EN 50345



MV-137

Beschermingsgraad: S4
Bovenmateriaal: Diëlektrisch composiet
Binnenvoering materiaal: Polyester
Neusbescherming: Epoxystaal
Inlegzool: Hele inlegzool absorberend
Loopzool: Rubber
Beschermneus materiaal: Staal
Kleur: Geel
Beschikbare maten:

39	40	41	42	43	44	45	46	47
----	----	----	----	----	----	----	----	----

Normering: EN ISO 20345, EN 50321



Voor uw persoonlijke veiligheid

Met ROTACTION biedt Atlas Copco een nieuwe generatie dopsleutels aan met roterende beschermkappen.

Het toonaangevende ROTACTION-concept voldoet aan de steeds belangrijkere eisen op het gebied van werknemers-veiligheid en van de dopsleutels die beschadigingen aan onderdelen voorkomen.

De vrij draaiende hulzen en de nieuwe beschermkappen op de verbindingen tussen gereedschap en dopsleutel en tussen verlengstuk en dopsleutel maken het werk voor het personeel een heel stuk veiliger.

De ROTACTION-producten hebben een aandrijfmaat tot 1/2" en zijn verkrijgbaar voor een groot aantal montagegereedschappen van Atlas Copco. De ROTACTION-serie heeft ten opzichte van de gebruikelijke dopsleutels een groot aantal voordelen :

- Meer veiligheid voor de werknemer omdat contact met de draaiende onderdelen wordt voorkomen.
- Minimaal risico op krassen en afdrukken op gelakte en gevoelige oppervlakken
- Weinig wrijving, weinig verlies van koppel
- Hoge slijtvastheid, langere levensduur
- Kleinere buitendiameter maakt de schroeflocatie beter toegankelijk

Naast een ruime keuze aan standaard producten bieden we ook oplossing op maat aan.













HANDBESCHERMING

Lichte werkzaamheden	118
Medium en zware werkzaamheden	125
Snijbescherming	133
Thermische bescherming - koude	141
Thermische bescherming - warmte	144
Lassen	145
Chemische bescherming	147
Handschoenen voor éénmalig gebruik	152
Speciale toepassingen	154
Armbescherming	156

CLASSIFICATIE

De Europese Richtlijnen delen handschoenen in drie categorieën in, overeenstemmend met drie niveau's van risico: minimaal risico, middelzwaar risico en dodelijk risico.

	CATEGORIE 1 MINIMALE RISICO'S	CATEGORIE 2 MIDDELZWARE RISICO'S	CATEGORIE 3 DODELIJKE RISICO'S OF RISICO'S MET ONOMKEERBARE SCHADE
RISICO'S	Werkomgeving die enkel een bescherming vergt tegen vuil of een bescherming van het product dat wordt behandeld. Handelingen zonder risico of met slechts minimale risico's waarbij de gebruiker de gevolgen zelf, tijdig en zonder gevaar kan vaststellen. Handschoenen in deze categorie zijn niet onderworpen aan kwaliteitscontrole door een laboratorium; het volstaat dat de fabrikant zelf de handschoenen certificeert.	Werkomgeving die een bescherming vergt die aangepast is aan het risico dat / de risico's die de gebruiker op de werkplek loopt. Reëel risico op verwondingen waarmee men in de meeste industriële omgevingen te maken krijgt. Handschoenen in deze categorie moeten door een aangewezen laboratorium worden getest en voor hun prestatieniveau goed worden gevonden.	Werkomgeving die een bescherming vergt die aangepast is aan het risico op overlijden of invaliditeit dat de gebruiker op de werkplek loopt. De activiteit houdt risico's op overlijden of op onomkeerbare schade in. Werken met besmette stoffen, zeer bijtende chemische stoffen, hoog thermisch risico, werken met elektriciteit... Handschoenen in deze categorie moeten door een aangewezen laboratorium worden getest en voor hun prestatieniveau worden goed gevonden en zijn aan kwaliteitscontrole en -opvolging onderworpen.
MARKERING	 + PICTOGRAM NORM	 + PRESTATIENIVEAU	 + NUMMER VAN HET KWALITEITSORGANISME
INFORMATIE BLAD	 Verplicht Gebruiksvoorwaarden met de vermelding "Enkel voor minimale risico's"	 Verplicht	 Verplicht

- Het informatieblad moet de volgende gegevens vermelden: naam en adres van de fabrikant of van zijn vertegenwoordiger in de EU, het homologerende organisme, het CE-logo, de beschikbare maten, het normpictogram (de normpictogrammen), het geteste performantieniveau, de productomschrijving, de gebruiksaanbevelingen, het eventuele niet-toegelaten gebruik, de bewaringsvoorwaarden en de betekenis van de CE-markering.
- Zowel de handschoenen als hun verpakking moeten het CE-logo dragen. Voor risico's van categorieën 2 en 3 moeten de handschoenen en hun verpakking de pictogrammen dragen en moeten ze het prestatieniveau vermelden ter bevestiging dat de handschoenen onderworpen zijn geweest aan onafhankelijke standaardproeven overeenkomstig de norm in kwestie (voor alle homologaties sinds april 2004). Voor alle handschoenen met CE-markering moet een informatiefiche op aanvraag beschikbaar zijn.
- Voor de homologaties voor april 2004, moet de markering op de handschoenen de volgende elementen bevatten: het CE-logo, de referentie van de fabrikant, de productreferentie en de maat. Voor handschoenen die gehomologeerd zijn vanaf april 2004 moeten ook de volgende elementen worden vermeld: het pictogram van de norm (de pictogrammen van de normen) waarvoor de handschoen is getest, en het prestatieniveau (de prestatieniveaus)



*De hand,
het "eerste instrument" van de mens*

NORMEN

- NORM EN 420 : 2010 - ALGEMENE VEREISTEN** Deze norm bepaalt de algemene vereisten en de testprocedures met betrekking tot de ergonomie en de constructie van de handschoen, de weerstand van de onderdelen tegen waterindringing, de onschadelijkheid, het comfort en de efficiëntie, de markering en de informatie die de fabrikant bij alle veiligheidshandschoenen moet leveren. De norm slaat ook op de manchetten. Voor handschoenen die voor een zeer specifiek gebruik bestemd zijn (elektriciens, chirurgen...) wordt de norm EN 420 vervangen door andere, zeer specifieke normen.
- NORM EN 388 : 2003 - VEILIGHEIDSHANDSCHOENEN TEGEN MECHANISCHE RISICO'S** Deze norm is van toepassing op alle veiligheidshandschoenen die bescherming moeten bieden tegen de fysieke en mechanische gevaren van schuren, snijden, scheuren en perforatie. De bescherming tegen mechanische risico's wordt uitgedrukt door een pictogram gevolgd door vier cijfers die elk overeenstemmen met het prestatieniveau.

In 2016 is de norm EN 388 uitgebreid. In plaats van 4 zijn er 6 criteria.

PICTOGRAM	CATEGORIE 1 MINIMALE RISICO'S		PRESTATIENIVEAU'S Hoe hoger het cijfer, hoe hoger de mate van bescherming. De waarde 0 geeft het laagste prestatieniveau aan.						
		Overeenkomstig de normen worden de handschoenen door een aangewezen laboratorium getest op een of meerdere criteria en worden ze beoordeeld op een waardenschaal die het prestatieniveau van de handschoen bevestigt. Validatietesten.	Validatie	Prestatieniveau's					
Het laboratorium bestudeert het technisch dossier en voert de standaardtesten op het PBM uit, op vraag van de fabrikant die een Verklaring van Typekeuring wenst.			0	1	2	3	4	5	
	A	Slijtvastheid	Testniveau's bepaald volgens het aantal omwentelingen	≥100	≥100	≥500	≥2000	≥8000	
	B	Bij hoge snijrisico's, gelijk aan of hoger dan niveau 4, TDM-test volgens ISO 13997 optioneel geïntegreerd in EN 388.	De testniveaus geven een beschermingswaarde aan	<1,2	<1,2	≥2,5	≥5,0	≥10,0	≥22,0
	C	Scheurweerstand Perforatieweerstand	Testniveau's uitgedrukt in Newton	<10	≥10	≥25	≥50	≥75	
	D	Weerstand tegen perforatie	Testniveau's uitgedrukt in Newton	20	20	60	100	150	
	E*	Snijweerstand volgens ISO 13997 uitgedrukt in Newton	Testniveau's uitgedrukt in Newton	2	5	10	15	22	30
	F*	Impacttest volgens EN 13594 (de handschoen krijgt een impact van 2,5 kg)		P (pass)			f (fail)		



• **NORM EN 407 : 2004 - VEILIGHEIDSHANDSCHOENEN TEGEN THERMISCHE RISICO'S** Deze norm specificeert de thermische prestaties van veiligheidshandschoenen tegen warmte en/of vuur.

PICTOGRAM	NORM	DEFINITIE EN CRITERIA	PRESTATIENIVEAU
	EN 407	a. Weerstand tegen ontvlambaarheid b. Weerstand tegen contacthitte c. Weerstand tegen convectiehitte (geleidingshitte) d. Weerstand tegen stralingshitte e. Weerstand tegen kleine spatten vloeibaar metaal f. Weerstand tegen grote spatten gesmolten metaal	(prestatieniveau van 0 tot 4) (prestatieniveau van 0 tot 4) (prestatieniveau van 0 tot 4) (prestatieniveau van 0 tot 4) (prestatieniveau van 0 tot 4) (prestatieniveau van 0 tot 4)
De handschoenen moeten minstens prestatieniveau 1 halen inzake slijtvastheid en inzake scheurweerstand			

Weerstand tegen ontvlambaarheid : gebaseerd op de tijd die het materiaal blijft branden en gloeien nadat de ontstekingsbron verwijderd is. De naden van de handschoen mogen na een ontstekingstijd van 15 seconden niet lossen.

Weerstand tegen contacthitte : gebaseerd op het temperatuurbereik (100-500 °C) waarbij de drager gedurende minstens 15 seconden geen pijn voelt. Als een EN-niveau van 3 of hoger behaald wordt, moet het product minstens een EN-niveau van 3 in de ontvlambaarheidstest halen. In het andere geval wordt het maximumniveau voor contacthitte als niveau 2 aangeduid.

Weerstand tegen convectiehitte (geleidingshitte) : gebaseerd op de tijd gedurende dewelke de handschoen de hitteoverdracht van een vlam kan vertragen. Er mag alleen een prestatieniveau worden vermeld als de handschoen een prestatieniveau van 3 of 4 in de ontvlambaarheidstest behaald heeft.

Weerstand tegen stralingshitte : gebaseerd op de tijd gedurende dewelke de handschoen de hitteoverdracht kan vertragen wanneer ze aan een bron van stralingswarmte blootgesteld is. Er mag alleen een prestatieniveau worden vermeld als de handschoen een prestatieniveau van 3 of 4 in de ontvlambaarheidstest behaald heeft.

Weerstand tegen kleine spatten vloeibaar metaal : stemt overeen met de hoeveelheid gesmolten metaal die nodig is om de handschoen tot een bepaald niveau op te warmen. Er mag alleen een prestatieniveau worden vermeld als de handschoen een prestatieniveau van 3 of 4 in de ontvlambaarheidstest behaald heeft.

Weerstand tegen grote spatten gesmolten metaal : stemt overeen met het gewicht van het gesmolten metaal dat nodig is om vlekjes of gaatjes te veroorzaken in een namaakhuid die direct achter het staal aangebracht is. De test faalt als de metalen druppels op het materiaal van de handschoen blijven kleven of als het staal ontbrandt.

• **NORM EN 511 : 2006 - VEILIGHEIDSHANDSCHOENEN TEGEN DE KOUDE** Deze norm is van toepassing op alle handschoenen die de handen moeten beschermen tegen contact- en geleidingskoude tot -50 °C.

PICTOGRAM	NORM	DEFINITIE EN CRITERIA	PRESTATIENIVEAU
	EN 511	<p>De bescherming tegen koude wordt aangeduid door een pictogram gevolgd door een reeks van 3 prestatieniveaus die met specifieke beschermende eigenschappen overeenstemmen.</p> a. Weerstand tegen geleidingskoude b. Weerstand tegen contactkoude c. Doordringbaarheid van water	(prestatieniveau van 0 tot 4) (prestatieniveau van 0 tot 4) (prestatieniveau van 0 of 1)
De handschoenen moeten minstens prestatieniveau 1 halen inzake slijtvastheid en inzake scheurweerstand			

Weerstand tegen geleidingskoude : gebaseerd op de thermische isolatie die de handschoen biedt bij de koudeoverdracht via geleiding.

Weerstand tegen contactkoude : gebaseerd op de thermische weerstand van het handschoenmateriaal wanneer dat aan een koud voorwerp blootgesteld wordt.

Doordringbaarheid van water : 0 = penetratie van water na 30 minuten blootstelling; 1 = geen penetratie van water.

- **NORM EN 421 - VEILIGHEIDSHANDSCHOENEN TEGEN IONISERENDE STRALING EN RADIOACTIEVE BESMETTING** Deze norm is van toepassing op handschoenen die bescherming moeten bieden tegen ioniserende straling en radioactieve besmetting.

PICTOGRAM	NORM	DEFINITIE EN CRITERIA	PRESTATIENIVEAU
	EN 421	<p>De aard van de bescherming wordt aangegeven door een pictogram dat naar de specifieke beschermende eigenschappen verwijst.</p> <p>Om tegen radioactieve besmetting te beschermen, moet de handschoen vloeistofdicht zijn en moet ze de penetratietest gedefinieerd in EN 374 doorstaan.</p>	
		<p>Handschoenen die in een ingekapselde ruimte gebruikt worden, moeten een hoge weerstand tegen de transmissie van waterdamp bieden. Om tegen ioniserende straling te beschermen, moet de handschoen een zekere hoeveelheid lood bevatten, aangeduid als loodequivalentie. Deze loodequivalentie moet op elke handschoen gemarkeerd zijn.</p> <p>Het gedrag van materialen die aan ioniserende straling blootgesteld worden, kan worden gemodeliseerd door middel van de test op weerstand tegen ozonbarstjes. Deze test is optioneel en kan worden gebruikt worden als een hulpmiddel bij de keuze van handschoenen die tegen ioniserende straling bestand moeten zijn.</p>	

- **NORM EN 374 : 2003 - VEILIGHEIDSHANDSCHOENEN TEGEN CHEMICALIËN EN MICRO-ORGANISMEN** Deze norm bepaalt het vermogen van handschoenen om de drager ervan te beschermen tegen chemicaliën en/of micro-organismen.

In 2016 is de norm EN 374 uitgebreid. Zie hieronder de veranderingen :

PICTOGRAM	NORM	DEFINITIE EN CRITERIA																																																																																					
	EN 374	<p>PENETRATIE</p> <p>Penetratie is de beweging van een chemisch product en/of micro-organisme doorheen poreuze materialen, naden, gaatjes of andere tekortkomingen in het materiaal van een beschermhandschoen op niet-moleculair niveau.</p> <table border="1"> <thead> <tr> <th>Prestatieniveau</th> <th>Aanvaardbaar kwaliteitsniveau</th> <th>Controlniveau</th> </tr> </thead> <tbody> <tr> <td>Niveau 3</td> <td>< 0.65</td> <td>G1</td> </tr> <tr> <td>Niveau 2</td> <td>< 1.5</td> <td>G1</td> </tr> <tr> <td>Niveau 1</td> <td>< 4.0</td> <td>S4</td> </tr> </tbody> </table> <p>Het pictogram "Specifieke Chemische Bescherming" moet gepaard gaan met een code van 3 letters. Die code verwijst naar de codeletters van 3 chemicaliën (uit een lijst van 12 standaardchemicaliën) waarvoor er een doorbraaktijd van minstens 30 minuten bereikt werd.</p> <table border="1"> <thead> <tr> <th>Identificatie</th> <th>Chemische stof</th> <th>Type</th> </tr> </thead> <tbody> <tr><td>A</td><td>Methanol</td><td>Primaire alcohol</td></tr> <tr><td>B</td><td>Aceton</td><td>Keton</td></tr> <tr><td>C</td><td>Acetonitril</td><td>Nitrilsamenstelling</td></tr> <tr><td>D</td><td>Dichloormethaan</td><td>Gechloroerde paraffine</td></tr> <tr><td>E</td><td>Koolstofdioxide</td><td>Sulfide met organisch bestanddeel</td></tr> <tr><td>F</td><td>Tolueen</td><td>Aromatische koolwaterstof</td></tr> <tr><td>G</td><td>Diethylamine</td><td>Amine</td></tr> <tr><td>H</td><td>Tetrahydrofuraan</td><td>Heterocyclische ethersamenstelling</td></tr> <tr><td>I</td><td>Ethylacetaat</td><td>Ester</td></tr> <tr><td>J</td><td>n-heptaan</td><td>Verzadigde koolwaterstof</td></tr> <tr><td>K</td><td>Natriumhydroxide</td><td>Anorganische base</td></tr> <tr><td>L</td><td>Zwavelzuur</td><td>Anorganisch mineraal zuur</td></tr> <tr><td>M*</td><td>Salpeterzuur 65%</td><td>Anorganisch mineraal zuur</td></tr> <tr><td>N*</td><td>Azijnzuur 99%</td><td>Organisch zuur</td></tr> <tr><td>O*</td><td>Ammonia 25%</td><td>Organisch base</td></tr> <tr><td>P*</td><td>Waterstofperoxide 30%</td><td>Peroxide</td></tr> <tr><td>Q*</td><td>Waterstoffluoride 40%</td><td>Anorganisch mineraal zuur</td></tr> <tr><td>R*</td><td>Formaldehyde 37%</td><td>Aldehyde</td></tr> </tbody> </table> <ul style="list-style-type: none"> • Het vloeistofdichte deel van de handschoen moet minstens even lang zijn als de minimale lengte bepaald voor handschoenen in norm EN 420. • Penetratie: een handschoen mag niet lekken wanneer ze aan een lucht- en/of waterlekket onderworpen wordt. De handschoenen worden getest en geïnspecteerd in overeenstemming met een aanvaardbaar kwaliteitsniveau. • Handschoenen worden getest met 1 (=type C), 3 (=type B) of 6 (=type A) producten uit deze lijst waarvoor ze minstens 30 min (10 min voor type C) doorbraaktijd moeten halen. <p>PERMEATIE</p> <p>De rubber en plastic lagen in handschoenen fungeren niet altijd als een barrière voor vloeistoffen. Soms gedragen ze zich als sponzen. Ze zuigen dan vloeistoffen op zodat die met de huid in contact komen. Daarom is het nodig de doorbraaktijden te meten. Dat is de tijd die de gevaarlijke vloeistof nodig heeft om tot de huid door te dringen.</p> <ul style="list-style-type: none"> • Permeatie: alle geteste chemicaliën worden geklasseerd volgens hun doorbraaktijd (prestatieniveau van 0 tot 6). <table border="1"> <thead> <tr> <th>Doorbraaktijd</th> <th>Beschermingsindex</th> <th>Doorbraaktijd</th> <th>Beschermingsindex</th> </tr> </thead> <tbody> <tr> <td>> 10 minuten</td> <td>Klasse 1</td> <td>> 120 minuten</td> <td>Klasse 4</td> </tr> <tr> <td>> 30 minuten</td> <td>Klasse 2</td> <td>> 240 minuten</td> <td>Klasse 5</td> </tr> <tr> <td>> 60 minuten</td> <td>Klasse 3</td> <td>> 480 minuten</td> <td>Klasse 6</td> </tr> </tbody> </table>	Prestatieniveau	Aanvaardbaar kwaliteitsniveau	Controlniveau	Niveau 3	< 0.65	G1	Niveau 2	< 1.5	G1	Niveau 1	< 4.0	S4	Identificatie	Chemische stof	Type	A	Methanol	Primaire alcohol	B	Aceton	Keton	C	Acetonitril	Nitrilsamenstelling	D	Dichloormethaan	Gechloroerde paraffine	E	Koolstofdioxide	Sulfide met organisch bestanddeel	F	Tolueen	Aromatische koolwaterstof	G	Diethylamine	Amine	H	Tetrahydrofuraan	Heterocyclische ethersamenstelling	I	Ethylacetaat	Ester	J	n-heptaan	Verzadigde koolwaterstof	K	Natriumhydroxide	Anorganische base	L	Zwavelzuur	Anorganisch mineraal zuur	M*	Salpeterzuur 65%	Anorganisch mineraal zuur	N*	Azijnzuur 99%	Organisch zuur	O*	Ammonia 25%	Organisch base	P*	Waterstofperoxide 30%	Peroxide	Q*	Waterstoffluoride 40%	Anorganisch mineraal zuur	R*	Formaldehyde 37%	Aldehyde	Doorbraaktijd	Beschermingsindex	Doorbraaktijd	Beschermingsindex	> 10 minuten	Klasse 1	> 120 minuten	Klasse 4	> 30 minuten	Klasse 2	> 240 minuten	Klasse 5	> 60 minuten	Klasse 3	> 480 minuten	Klasse 6
		Prestatieniveau	Aanvaardbaar kwaliteitsniveau	Controlniveau																																																																																			
Niveau 3	< 0.65	G1																																																																																					
Niveau 2	< 1.5	G1																																																																																					
Niveau 1	< 4.0	S4																																																																																					
Identificatie	Chemische stof	Type																																																																																					
A	Methanol	Primaire alcohol																																																																																					
B	Aceton	Keton																																																																																					
C	Acetonitril	Nitrilsamenstelling																																																																																					
D	Dichloormethaan	Gechloroerde paraffine																																																																																					
E	Koolstofdioxide	Sulfide met organisch bestanddeel																																																																																					
F	Tolueen	Aromatische koolwaterstof																																																																																					
G	Diethylamine	Amine																																																																																					
H	Tetrahydrofuraan	Heterocyclische ethersamenstelling																																																																																					
I	Ethylacetaat	Ester																																																																																					
J	n-heptaan	Verzadigde koolwaterstof																																																																																					
K	Natriumhydroxide	Anorganische base																																																																																					
L	Zwavelzuur	Anorganisch mineraal zuur																																																																																					
M*	Salpeterzuur 65%	Anorganisch mineraal zuur																																																																																					
N*	Azijnzuur 99%	Organisch zuur																																																																																					
O*	Ammonia 25%	Organisch base																																																																																					
P*	Waterstofperoxide 30%	Peroxide																																																																																					
Q*	Waterstoffluoride 40%	Anorganisch mineraal zuur																																																																																					
R*	Formaldehyde 37%	Aldehyde																																																																																					
Doorbraaktijd	Beschermingsindex	Doorbraaktijd	Beschermingsindex																																																																																				
> 10 minuten	Klasse 1	> 120 minuten	Klasse 4																																																																																				
> 30 minuten	Klasse 2	> 240 minuten	Klasse 5																																																																																				
> 60 minuten	Klasse 3	> 480 minuten	Klasse 6																																																																																				

PICTOGRAM	NORM	DEFINITIE EN CRITERIA
<p>EN 374-1</p>	<p>EN 374</p>	<p>Handschoenen die gewoon vloeistofdicht zijn, zonder andere prestatie inzake chemische weerstand, en handschoenen die niet het niveau halen dat vereist is voor specifieke chemische bescherming moeten het pictogram "Algemene Chemische Bescherming" of "Vloeistofdicht" dragen.</p>
<p>EN 374-2</p>		<p>Handschoenen die minstens prestatieniveau 2 halen op de penetratietest moeten het pictogram "Micro-organismen" dragen. Waarschuwing : de scheikundige gegevens weerspiegelen niet noodzakelijk de werkelijke duur op de werkplek.</p>



MAAT (CIJFERS)	MAAT (LETTERS)
6	XS
7	S
8	M
9	L
10	XL
11	XXL
12	3XL

Ansell

geef het begrip COMFORT ZONE™ een nieuwe inhoud

NIEUW

Hoge
snijweerstand
van de voering

Olieafstotende
coating

Versterking tussen
duim en wijsvinger
Tot 12 x hogere
duurzaamheid**



*In vergelijking met concurrerende
handschoenen in 2016

**In vergelijking met gelijkaardige
niet-versterkte handschoenen

CONCENTREER U VOLLEDIG OP UW WERK EN VERGEET DAT U HANDSCHOENEN DRAAGT. ZO KRIJGT HET BEGRIP COMFORTZONE EEN NIEUWE INHOUD

Arbeiders willen handschoenen die perfect geschikt zijn voor hun taak, maar nooit hinderen. De HyFlex® 11-93x serie is ontworpen voor uitzonderlijk hoge snij- en oliebescherming, hoog draagcomfort en superieure greep. Bovendien zorgt de versterking tussen duim en wijsvinger voor een 12x grotere duurzaamheid.** **De HyFlex 11-93X serie: De lichtste olieafstotende handschoenen met de hoogste snijweerstand op de markt.* Ontworpen met door Ansell zelf ontwikkelde technologieën voor een unieke ervaring**

 **ANSELL GRIP™**
Ansell Grip Technology

 **RIPEL™**
Liquid Repellence Technology

 **FORTIX™**
Abrasion Resistance Technology

 **ZONZ™**
Comfort Fit Technology



➔ Vraag een staal aan op www.ansell.com/comfortzone

HyFlex®

DOG

DOOR

VOET

HAND

HOOFD

ADEM

KLEDIJ

HYGIENE

ANDER VEILIGHEIDSMATERIAAL

GOEDEREN-BEHANDELING

HYFLEX 11-605

- Ontworpen voor lichte en delicate werkzaamheden in een droge omgeving waarvoor een maximale vingergevoeligheid nodig is
- Bij het manipuleren van kleine voorwerpen bieden ze het comfort en de precisie van een tweede huid
- Ze beschermen de producten ook tegen deeltjes afkomstig van de handschoenen en onderlinge contaminatie van de producten

Toepassing(en): Assemblage van kleine onderdelen zoals lagertjes, scharnietjes en veertjes

Textiel materiaal: Nylon

Coating materiaal: PU

Kleur: Wit

Lengte: 19,5 - 23,5 cm

Beschikbare maten:

6	7	8	9	10
---	---	---	---	----

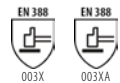

HYFLEX 11-600

- Ontworpen voor lichte en delicate werkzaamheden in een droge omgeving waarvoor een maximale vingergevoeligheid nodig is
- Bij het manipuleren van kleine voorwerpen bieden ze het comfort en de precisie van een tweede huid
- Ze beschermen de producten ook tegen deeltjes afkomstig van de handschoenen en onderlinge contaminatie van de producten

Toepassing(en): Assemblage van kleine onderdelen zoals lagertjes, scharnietjes en veertjes

Textiel materiaal: Nylon

Coating materiaal: PU

Kleur: Wit

Lengte: 21 - 26 cm

Beschikbare maten:

5	6	7	8	9	10	11
---	---	---	---	---	----	----

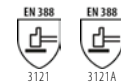

HYFLEX 11-618

- Deze handschoenen voelen bijna als een tweede huid
- Zeer dun en comfortabel

Toepassing(en): Assemblagewerkzaamheden die veel precisie vragen, witgoed en elektrische toestellen, cosmetica, kleine onderdelen opnemen en bevestigen

Textiel materiaal: Nylon

Coating materiaal: PU

Kleur: Blauw en zwart

Lengte: 19,5 - 24,5 cm

Beschikbare maten:

6	7	8	9	10	11
---	---	---	---	----	----

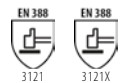

HYFLEX 11-800

- Deze zeer veelzijdige oplossing voor nauwkeurige assemblage en algemene manipulatie biedt het perfecte evenwicht tussen comfort, beweeglijkheid en bescherming
- De geavanceerde breitechnologie verbetert de elasticiteit en soepelheid in zwaar belaste zones
- De hand beweegt vrijer, het comfort vergroot en de hand raakt minder vermoeid

Toepassing(en): Magazijnwerk, assemblage van witgoed, lichte assemblage, algemene behandeling

Textiel materiaal: Nylon

Coating materiaal: Schuimnitril

Kleur: Wit en grijs

Lengte: 20 - 26,5 cm

Beschikbare maten:

6	7	8	9	10	11
---	---	---	---	----	----

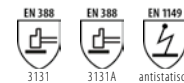

HYFLEX 11-801

- Ideaal voor droge of lichtjes geoliede toepassingen die een beperkte mechanische bescherming en een hoge mate van precisie vereisen
- Het gebruik van Spandex elastiek voorkomt de kans op latexallergie, terwijl de siliconenvrije coating het risico op productvervuiling vermindert

Toepassing(en): Magazijnwerk, lichte assemblage, algemene behandeling

Textiel materiaal: Nylon

Coating materiaal: Schuimnitril

Kleur: Grijs en zwart

Lengte: 20 - 26,5 cm

Beschikbare maten:

6	7	8	9	10	11
---	---	---	---	----	----



HYFLEX 11-926

- ¾ gecoat
- Ultieme prestaties in een omgeving met olie

Toepassing(en): Lichte en kleine metalen onderdelen stansen, primaire assemblage van lichte onderdelen, onderhoudswerkzaamheden, stukken laden en lossen bij metaalbewerking, assemblage bij metaalbewerking

Textiel materiaal: Spandex en nylon

Coating materiaal: Nitril

Kleur: Paars

Lengte: 21 - 26 cm

Beschikbare maten:

6	7	8	9	10	11
---	---	---	---	----	----

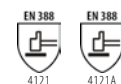

SENSILITE 48-101

- Voor lichte toepassingen die een hoog comfort en een goede schuurweerstand vereisen

Toepassing(en): Inspectie en verpakken van kleine onderdelen, lichte assemblage

Textiel materiaal: Nylon

Coating materiaal: PU

Kleur: Zwart

Lengte: 21 - 26,5 cm

Beschikbare maten:

6	7	8	9	10	11
---	---	---	---	----	----



Ansell

SENSILITE 48-102

- Succesvolle handschoenen (ex-PU630) voor fijne werkzaamheden
- Fijne en elastische steken voor uitstekend comfort
- Goede schuurweerstand
- Handschoenen die weinig pluizen

Toepassing(en): Delicate en nauwkeurige manipulaties, afwerking, algemene behandeling, verpakking

Textiel materiaal: Polyamide

Coating materiaal: PU

Kleur: Grijs

Lengte: 24 cm

Beschikbare maten:

6	7	8	9	10	11
---	---	---	---	----	----



Ansell

PURETOUGH P1100

- Water- en olieafstotende behandeling van zowel de voering als de coating
- Vrij van siliconen en DMF
- Niet geschikt voor contact met zure levensmiddelen

Toepassing(en): Delicate onderdelen manipuleren, afwerking, algemene behandeling, verpakken

Textiel materiaal: Nylon

Coating materiaal: PU op waterbasis en nitril

Kleur: Zwart en grijs

Lengte: 22 - 26 cm

Beschikbare maten:

6	7	8	9	10	11
---	---	---	---	----	----



Ansell

341

- Zeer hoog vingergevoel en grip
- Irriteren de huid niet

Toepassing(en): Land en tuinbouw, logistiek, onderhoud, bouw

Textiel materiaal: Nylon

Coating materiaal: Latex

Kleur: Grijs en zwart

Lengte: 21 - 26 cm

Beschikbare maten:

6	7	8	9
---	---	---	---



SHOWA

370

- Universeel inzetbaar
- Zeer aangenaam om te dragen
- Geen irritatie bij contact met de huid

Toepassing(en): Transport en logistiek, autoindustrie, bouw, onderhoud, magazijn, montage en assemblage

Textiel materiaal: Nylon

Coating materiaal: Nitril

Kleur: Wit

Lengte: 20 - 26 cm

Beschikbare maten:

6	7	8	9	10
---	---	---	---	----



SHOWA

380

- Soepel en licht
- Universeel inzetbaar voor droge en olieachtige omstandigheden
- Zeer aangenaam om te dragen

Toepassing(en): Transport en logistiek, autoindustrie, bouw, onderhoud, magazijn, montage en assemblage

Textiel materiaal: Nylon

Coating materiaal: Schuimnitril

Kleur: Blauw en zwart

Lengte: 22 - 26 cm

Beschikbare maten:

6	7	8	9
---	---	---	---



SHOWA

OOG

OOR

VOET

HAND

HOOFD

ADEM

KLEDIJ

HYGIËNE

ANDER VEILIGHEIDS-MATERIAAL

GOEDEREN-BEHANDELING

**AANBEVOLEN
VOOR DEZE SECTOREN:**



AUTOMOTIVE



BOUW



DOE-HET-ZELF



ENGINEERING



LOGISTIEK EN
MAGAZIJNBEHEER

SHOWA-TECHNOLOGIE



ADEMEND



OPTIMALE
GRIP



ULTIEME PRECISIE, GEEN TRANSPIRATIE

**BRENG HET COMFORT EN DE
BESCHERMING VAN DE ARBEIDERS
NAAR EEN HOGER NIVEAU**

Om werknemers te beschermen die uiteenlopende taken uitvoeren, gaande van algemene werkzaamheden tot complexe of fijne assemblage, hebt u handschoenen nodig met een **hoge slijtvastheid, beweeglijkheid, vingergevoeligheid en comfort**. **SHOWA 381 is hiervoor dus de ideale multifunctionele oplossing**. Dit is de lichtste, met microporeuze nitril gecoate handschoenen van SHOWA met de hoogst haalbare slijtbestendigheid van niveau 4.

SHOWAgroup.com

381

- Ultieme precisie
- Geen transpiratie
- Ideaal voor assemblage en precisietaken in droge en olieachtige omstandigheden

Toepassing(en): Transport en logistiek, mechaniek, bouw, autoindustrie, magazijn, montage en assemblage

Textiel materiaal: Microfiber
Coating materiaal: Schuimnitril
Kleur: Wit, grijs en zwart
Lengte: 22 - 26 cm
Beschikbare maten:

6	7	8	9	10
---	---	---	---	----



B0500

- Voelen als een tweede huid

Toepassing(en): Autoindustrie, logistiek

Textiel materiaal: Nylon
Coating materiaal: PU
Kleur: Wit, zwart
Lengte: 21 - 26,5 cm
Beschikbare maten:

6	7	8	9	10
---	---	---	---	----



B0600

- Voelen aan als een tweede huid
- Laat geen vingerafdrukken na

Toepassing(en): Autoindustrie, cleanroom, logistiek, metaalindustrie

Textiel materiaal: Nylon
Coating materiaal: PU
Kleur: Wit
Beschikbare maten:

6	7	8	9
---	---	---	---



ULTRANE 553

- Uitstekende weerstand tegen afschuring
- Bestand tegen vette of olieachtige vuildeeltjes
- Uitstekende tactiele gevoeligheid en bewegingsvrijheid

Toepassing(en): Autoindustrie, mechanische industrie, lokale autoriteiten, andere sectoren

Textiel materiaal: Naadloos tricot
Coating materiaal: Nitril
Kleur: Zwart
Lengte: 21 - 26 cm
Beschikbare maten:

6	7	8	9	10
---	---	---	---	----



GUIDE 525

- Goede grip
- Hoge vingervevoeligheid
- Zeer comfortabel
- Luchtig
- Siliconenvrij

Toepassing(en): Industrie, bouw, assemblage, logistiek, land- en tuinbouw, recyclage, onderhoud

Textiel materiaal: Nylon
Coating materiaal: PU
Kleur: Zwart
Beschikbare maten:

6	7	8	9	10	11
---	---	---	---	----	----



GUIDE 54

- Nauw aansluitend
- Vingervevoelig
- Duurzaam
- Velcro sluiting

Toepassing(en): Industrie, bouw, logistiek, land- en tuinbouw, recyclage

Textiel materiaal: Geitenleder en Spandex
Kleur: Rood en wit
Beschikbare maten:

7	8	9	10	11	12
---	---	---	----	----	----



OOG

OOR

VOET

HAND

HOOFD

ADEM

KLEDIJ

HYGIËNE

ANDER VEILIGHEIDS-MATERIAAL

GOEDEREN-BEHANDELING

DOG

OOR

VOET

HAND

HOOFD

ADEM

KLEDIJ

HYGIËNE

ANDER-VEILIGHEIDS-MATERIAAL

GOEDEREN-BEHANDELING

GUIDE 546

- Luchtig
- Comfortabel
- Vingergevoelig

Toepassing(en): Industrie, bouw, logistiek, land- en tuinbouw, recyclage

Textiel materiaal: Nylon

Coating materiaal: Nitril

Kleur: Blauw en zwart

Beschikbare maten:

6	7	8	9	10	11
---	---	---	---	----	----



GUIDE 650

- Zeer vingergevoelig
- Voelen aan als een tweede huid
- Uitstekend droge grip

Toepassing(en): Industrie, logistiek, assemblage, land- en tuinbouw, onderhoud

Textiel materiaal: Nylon

Coating materiaal: PU

Kleur: Blauw en zwart

Beschikbare maten:

6	7	8	9	10	11
---	---	---	---	----	----



ACTIVEGRIP ADVANCE

- Anatomische vorm
- Elastische polsband
- Goede schuurweerstand
- Goede weerstand tegen indringen van olie

Toepassing(en): Alle lichte werken in droge of olieachtige omgeving, autoindustrie, logistiek, bouw

Textiel materiaal: Nylon

Coating materiaal: Nitril

Kleur: Grijs en zwart

Lengte: 22 - 27 cm

Beschikbare maten:

6	7	8	9	10	11
---	---	---	---	----	----



FITGRIP

- ¾ gecoat
- Elastische polsband
- Uitstekende schuurweerstand
- Siliconenvrij

Toepassing(en): Handelingen en montage in droge of licht vochtige omgeving, sorteren van kleine onderdelen, werken met hoge slijtage, bouw

Textiel materiaal: Polyamide

Coating materiaal: Schuimnitril

Kleur: Zwart

Lengte: 23 - 26 cm

Beschikbare maten:

7	8	9	10
---	---	---	----



FITGRIP PLUS

- Volledig gecoat
- Elastische polsband
- Uitstekende schuurweerstand
- Siliconenvrij

Toepassing(en): Handelingen en montage in droge of licht vochtige omgeving, sorteren van kleine onderdelen, werken met hoge slijtage, bouw

Textiel materiaal: Polyamide

Coating materiaal: Schuimnitril

Kleur: Zwart

Lengte: 23 - 26 cm

Beschikbare maten:

7	8	9	10
---	---	---	----



GREENLITE

- Optimaal comfort voor de gebruiker dankzij de afwezigheid van naden, de verluchte rug en de zachtheid van de bamboevezels
- De bamboevezels absorberen goed de vochtigheid van de handen
- Uitstekende grip op alle droge of vochtige oppervlakken
- Gegarandeerd siliconenvrij

Toepassing(en): Behandelingen en precisie montage, onderhoudswerk, verpakken

Textiel materiaal: Katoen en bamboeviscose

Coating materiaal: PU

Kleur: Groen

Lengte: 22 - 26 cm

Beschikbare maten:

6	7	8	9	10
---	---	---	---	----



HANDLITE 100B

- Dankzij de kleur wordt vuil goed opgemerkt
- Optimale gebruikerscomfort en soepelheid dankzij de ergonomische vorm
- Door de afwezigheid van coating op de palm kunnen de handen zeer goed ademen
- Goede scheurweerstand
- Gegarandeerd siliconenvrij

Toepassing(en): Lichte behandelingen in een droge omgeving, electronica-assemblage, automontage, werken met kleine onderdelen, verpakken van cosmetica

Textiel materiaal: Polyamide

Coating materiaal: PU

Kleur: Wit

Lengte: 22 - 27 cm

Beschikbare maten:

6	7	8	9	10	11
---	---	---	---	----	----



HANDLITE 200B

- Dankzij de witte coating wordt vuil gemakkelijk opgemerkt
- Optimaal comfort voor de gebruiker dankzij de verluchte rug en de afwezigheid van naden
- Uitstekende vingerveelzijdigheid

Toepassing(en): Lichte behandelingen en precisieomontage in een droge omgeving, sorteren en verpakken van kleine onderdelen, montage van elektronische onderdelen, fijne auto-assemblage, onderhoud

Textiel materiaal: Polyamide

Coating materiaal: PU

Kleur: Wit

Lengte: 22 - 27 cm

Beschikbare maten:

6	7	8	9	10	11
---	---	---	---	----	----



HANDLITE 200G

- Polsboord in elastisch tricot
- Optimaal comfort voor de gebruiker dankzij de verluchte rug en de afwezigheid van naden
- Goede scheurweerstand

Toepassing(en): Lichte behandelingen en precisieomontage in een droge en vervuilde omgeving, sorteren en verpakken van kleine onderdelen, montage van elektronische onderdelen, fijne auto-assemblage, onderhoud

Textiel materiaal: Polyamide

Coating materiaal: PU

Kleur: Grijs

Lengte: 22 - 27 cm

Beschikbare maten:

6	7	8	9	10	11
---	---	---	---	----	----



HANDLITE 300N

- Polsboord in elastisch tricot
- Optimaal comfort voor de gebruiker dankzij de verluchte rug en de afwezigheid van naden
- Goede scheurweerstand
- Gegarandeerd siliconenvrij

Toepassing(en): Behandelingen en precisieomontage in een vette, vochtige, vuile omgeving, sorteren van kleine onderdelen, logistiek

Textiel materiaal: Polyamide

Coating materiaal: Nitril

Kleur: Grijs en zwart

Lengte: 22 - 26 cm

Beschikbare maten:

6	7	8	9	10
---	---	---	---	----



HANDLITE 303N

- Polsboord in elastisch tricot
- Optimaal comfort voor de gebruiker dankzij de afwezigheid van naden
- Goede scheurweerstand
- Gegarandeerd siliconenvrij

Toepassing(en): Behandelingen en precisieomontage in een vette, vochtige, vuile omgeving, sorteren van kleine onderdelen, logistiek

Textiel materiaal: Polyamide

Coating materiaal: Nitril

Kleur: Grijs en zwart

Lengte: 22 - 26 cm

Beschikbare maten:

6	7	8	9	10
---	---	---	---	----



HANDLITE 400N

- Optimaal comfort voor de gebruiker dankzij de verluchte rug en de afwezigheid van naden
- Goede scheurweerstand
- Gegarandeerd siliconenvrij

Toepassing(en): Lichte behandelingen in een droge of licht olieachtige omgeving, precisieomontage en -werk, assemblage van kleine onderdelen, sorteren van kleine onderdelen, verpakken, inspectie

Textiel materiaal: Polyamide

Coating materiaal: Schuimnitril

Kleur: Grijs

Lengte: 22 - 26 cm

Beschikbare maten:

6	7	8	9	10
---	---	---	---	----



OOG

OOR

VOET

HAND

HOOFD

ADEM

KLEDIJ

HYGIËNE

ANDER VEILIGHEIDS-MATERIAAL

GOEDEREN-BEHANDELING

DOG

OOR

VOET

HAND

HOOFD

ADEM

KLEDIJ

HYGIËNE

ANDER VEILIGHEIDS-

MATERIAAL

GOEDEREN-

BEHANDELING

HANDLITE FIT

- Elastische polsband
- Goede schuurweerstand

Toepassing(en): Assemblage van kleine onderdelen, sorteren van kleine stukken, verpakken, inspectie

Textiel materiaal: Nylon

Coating materiaal: PU

Kleur: Blauw en zwart

Lengte: 22 - 27 cm

Beschikbare maten:

6	7	8	9	10	11
---	---	---	---	----	----



OPSIAL

MAXX-GRIP LITE 50-245

- Goede vingergevoeligheid

Toepassing(en): Lichte montage, logistiek, groendienst, lichte werkzaamheden

Textiel materiaal: Nylon

Coating materiaal: Latex

Kleur: Bruin en zwart

Lengte: 24 cm

Beschikbare maten:

8	9	10	11
---	---	----	----



M-SAFE 14-690

- Anti-slip
- Goede greep op droge en vette voorwerpen
- Ademend

Toepassing(en): Bouw, onderhoud, montage, algemene werkzaamheden

Textiel materiaal: Nylon en Lycra

Coating materiaal: Schuimnitril

Kleur: Grijs en zwart

Lengte: 24 cm

Beschikbare maten:

7	8	9	10	11
---	---	---	----	----



TROPIC

- Zonder kap
- Goede vingergevoeligheid

Toepassing(en): Montage, onderhoud, chauffeurs, algemene werkzaamheden

Textiel materiaal: Katoen

Coating materiaal: Nappaleder

Kleur: Blauw en wit

Lengte: 24 cm

Beschikbare maten:

7	8	9	10	11
---	---	---	----	----



HYLITE 47-400

- ¾ gecoat
- Speciale nitrilformule garandeert een uitstekende combinatie van soepelheid, mechanische weerstand en afstoting van olie
- Siliconenvrij
- Houdt metaalplaten zuiver, belangrijk in de staal- en automobielsector

Toepassing(en): Gas en elektriciteitswerken, verzending en ontvangst van goederen, assemblage en inspectie van motoronderdelen en kleine componenten, huisvuilophaling, behandeling van metaalplaat en lichte metalen stukken, stanswerk, algemene behandeling

Textiel materiaal: Interlockkatoen

Coating materiaal: Nitril

Kleur: Blauw

Lengte: 27 cm

Beschikbare maten:

7	8	8,5	9	10
---	---	-----	---	----



HYLITE 47-402

- Een veelzijdig alternatief voor katoen, licht leder en PVC
- Speciale nitrilformule garandeert een uitstekende combinatie van soepelheid, mechanische weerstand en afstoting van olie
- Siliconenvrij
- Houdt metaalplaten zuiver, belangrijk in de staal- en automobielsector

Toepassing(en): Gas en elektriciteitswerken, verzending en ontvangst van goederen, assemblage en inspectie van motoronderdelen en kleine componenten, huisvuilophaling, behandeling van metaalplaat en lichte metalen stukken, stanswerk, algemene behandeling

Textiel materiaal: Interlockkatoen

Coating materiaal: Nitril

Kleur: Blauw

Lengte: 27 cm

Beschikbare maten:

7	8	9	10
---	---	---	----



HYFLEX 11-917

- ¾ gecoat
- De elastische tricot manchet sluit goed aan rond de pols
- Grote soepelheid en beweeglijkheid voor optimaal comfort tijdens het gebruik
- Uitstekende schuurweerstand
- Bedekt met een laagje dat beschermt tegen vervuilde objecten

Toepassing(en): Assemblage van witgoed, algemeen en fabrieksonderhoud, lichte metaalconstructie en –manipulatie, metaalproductie, kwaliteitscontrole

Textiel materiaal: Nylon

Coating materiaal: Nitril

Kleur: Wit en blauw

Lengte: 22 - 26 cm

Beschikbare maten:

6	7	8	9	10
---	---	---	---	----



HYFLEX 11-919

- Volledig gecoat
- De elastische tricot manchet sluit goed aan rond de pols
- Grote soepelheid en beweeglijkheid voor optimaal comfort tijdens het gebruik
- Uitstekende schuurweerstand
- Bedekt met een laagje dat beschermt tegen vervuilde objecten

Toepassing(en): Assemblage van witgoed, algemeen en fabrieksonderhoud, lichte metaalconstructie en –manipulatie, metaalproductie, kwaliteitscontrole

Textiel materiaal: Nylon

Coating materiaal: Nitril

Kleur: Wit en blauw

Lengte: 22 - 26 cm

Beschikbare maten:

6	7	8	9	10
---	---	---	---	----

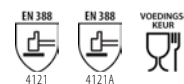

HYFLEX 11-500

- Uitstekend geschikt voor een hele reeks assemblagewerkzaamheden
- Ontworpen voor droge of licht geolieerde toepassingen

Toepassing(en): Bruingood, assemblage van witgoed, spuitgieten en persen van kunststoffen, fietsen, assemblage en inspectie van motoronderdelen en kleine componenten, lichte assemblage van geolieerde onderdelen

Textiel materiaal: Nylon, Lycra en Kevlar

Coating materiaal: Nitril

Kleur: Geel en zwart

Lengte: 18 - 25,5 cm

Beschikbare maten:

6	7	8	9	10	11
---	---	---	---	----	----



K2000BR

- Goede schuur- en slijweerstand
- Zeer goede perforatieweerstand
- Uitstekende natte en droge greep
- Zeer soepel en comfortabel

Toepassing(en): Algemene toepassingen, licht auto- en voertuigonderhoud, projectafwerking, bouw, tuinbouw en onderhoud

Textiel materiaal: Polyester en katoen

Coating materiaal: Natuurrubberlatex

Kleur: Rood en zwart

Lengte: 26 cm

Beschikbare maten:

8	9	10	11
---	---	----	----



OOG

OOR

VOET

HAND

HOOFD

ADEM

KLEDIJ

HYGIËNE

ANDER VEILIGHEIDS-MATERIAAL

GOEDEREN-BEHANDELING

Houd Productie veilig en soepel

RENOLD
Synergy™



De Renold Synergy transmissieketting heeft een ongeëvenaarde reputatie in high performance toepassingen.

Dit is zowel gebaseerd op jaren van onderzoek als op ervaringen van ingenieurs wereldwijd.

- Uitmuntende slijtvastheid
- Hoge weerstand tegen vermoeiing
- Heeft zachte penkoppen, daardoor is de ketting eenvoudig op lengte te maken.
- Is extreem duurzaam en bestand tegen hoge schokbelasting
- Renold Synergy is van binnen optimaal gesmeerd en droog aan de buitenkant

Voor meer informatie: Belt u gerust **0032 (0) 3 808 50 50** of bezoek onze website www.renold.com

Wij hebben een uitgebreide reeks van technische oplossingen.

Neem contact op met uw distributeur of stuur een email naa info.benelux@renold.com

RENOLD

www.renold.com

306

- Volledig gecoat
- Ademend en toch waterdicht
- Isoleert bij koudere weersomstandigheden en verkoelt bij warme weersomstandigheden

Toepassing(en): Bouw, land- en tuinbouw, logistiek, buitenwerkzaamheden

Textiel materiaal: Nylon en polyester

Coating materiaal: Latex

Kleur: Blauw en zwart

Lengte: 24 - 27 cm

Beschikbare maten:

7	8	9	10
---	---	---	----



330

- Versteving tussen duim en wijsvinger
- Ideaal voor werken met metalen buizen en steigers

Toepassing(en): Steigerbouw, land- en tuinbouw, bouw, logistiek, metaalindustrie

Textiel materiaal: Katoen

Coating materiaal: Latex

Kleur: Grijs en zwart

Lengte: 23 - 27 cm

Beschikbare maten:

7	8	9	10
---	---	---	----



376R

- ¾ gecoat
- Optimale grip
- Geschikt voor werken met vloeistoffen, oliën en vetten

Toepassing(en): Autoindustrie, bouw, raffinaderijen

Textiel materiaal: Polyester

Coating materiaal: Schuimnitril

Kleur: Blauw, zwart en grijs

Lengte: 22 - 26 cm

Beschikbare maten:

6	7	8	9
---	---	---	---



377

- Volledig gecoat
- Zeer soepel
- Uitstekende grip
- Geen irritatie bij contact met de huid

Toepassing(en): Autoindustrie, bouw, raffinaderijen

Textiel materiaal: Polyester

Coating materiaal: Schuimnitril

Kleur: Blauw, zwart en wit

Lengte: 25 - 28 cm

Beschikbare maten:

6	7	8	9	10
---	---	---	---	----



ENDURO 328

- Goede ventilatie
- Uitstekende grijpvastheid dankzij de geprofileerde textuur

Toepassing(en): Milieu, bouw, overheid, andere sectoren

Textiel materiaal: Naadloos tricot

Coating materiaal: Latex

Kleur: Geel en oranje

Lengte: 24 - 27 cm

Beschikbare maten:

8	9	10
---	---	----



ENDURO 330

- ¾ gecoat
- Uitstekende flexibiliteit
- Goede thermische isolatie

Toepassing(en): Milieu, lokale autoriteiten, andere sectoren

Textiel materiaal: Naadloos tricot

Coating materiaal: Latex

Kleur: Groen en wit

Lengte: 25 - 27 cm

Beschikbare maten:

6	7	8	9
---	---	---	---



OOG

OOR

VOET

HAND

HOOFD

ADEM

KLEDIJ

HYGIËNE

ANDER VEILIGHEIDS-

MATERIAAL

GOEDEREN-

BEHANDELING

OOG

OOR

VOET

HAND

HOOFD

ADEM

KLEDIJ

HYGIËNE

ANDER VEILIGHEIDS-
MATERIAAL

GOEDEREN-
BEHANDELING

TITAN 385

- ¾ gecoat
- Bewegingsvrijheid
- Uitstekende weerstand tegen olie en vetten
- Langere gebruiksduur

Toepassing(en): Mechanische industrie, lokale autoriteiten, andere sectoren

Coating materiaal: Nitril
Kleur: Blauw en wit
Dikte: 1,4 mm
Lengte: 24 - 26 cm
Beschikbare maten:

9	10
---	----



MAPA
PROFESSIONNEL

TITAN 388

- Volledig gecoat
- Bewegingsvrijheid
- Uitstekende weerstand tegen olie en vetten
- Langere gebruiksduur

Toepassing(en): Mechanische industrie, bouw, andere sectoren

Coating materiaal: Nitril
Kleur: Blauw en wit
Dikte: 1,4 mm
Lengte: 24 - 26 cm
Beschikbare maten:

8	9	10
---	---	----



MAPA
PROFESSIONNEL

TITAN 391

- ¾ gecoat
- Bewegingsvrijheid
- Uitstekende weerstand tegen olie en vetten
- Langere gebruiksduur
- Elastische polsboord

Toepassing(en): Mechanische industrie, lokale autoriteiten, andere sectoren

Coating materiaal: Nitril
Kleur: Blauw en wit
Dikte: 1,4 mm
Lengte: 24 - 27 cm
Beschikbare maten:

8	9	10
---	---	----



MAPA
PROFESSIONNEL

TITAN 392

- Volledig gecoat
- Bewegingsvrijheid
- Uitstekende weerstand tegen olie en vetten
- Elastische polsboord

Toepassing(en): Mechanische industrie, andere sectoren

Coating materiaal: Nitril
Kleur: Blauw
Dikte: 1,4 mm
Lengte: 24 - 27 cm
Beschikbare maten:

8	9	10
---	---	----



MAPA
PROFESSIONNEL

TITANLITE 397

- ¾ gecoat
- Uitstekend comfort
- Bewegingsvrijheid
- Goede weerstand tegen schuring

Toepassing(en): Autoindustrie, mechanische industrie, andere sectoren

Coating materiaal: Nitril
Kleur: Wit en geel
Dikte: 1,0 mm
Lengte: 27 - 31 cm
Beschikbare maten:

6	7	8	9	10
---	---	---	---	----



MAPA
PROFESSIONNEL

TITAN 850

- Impact bescherming: specifieke gebieden zijn versterkt
- Comfort waar nodig

Toepassing(en): Industrieel onderhoud, productie, logistiek

Textiel materiaal: Naadloos tricot
Coating materiaal: Nitril
Kleur: Oranje en zwart
Lengte: 23,5 - 27,5 cm
Beschikbare maten:

7	8	9	10	11
---	---	---	----	----



MAPA
PROFESSIONNEL

TITAN 393

- Uitstekende weerstand tegen olie en vetten
- Goede thermische isolatie

Toepassing(en): Mechanische industrie, andere sectoren

Coating materiaal: Nitril

Kleur: Blauw
Dikte: 1,5 mm
Lengte: 31 cm

Beschikbare maten:

7	8	9
---	---	---



GUIDE 154

- Goede grip in natte en droge omstandigheden
- Duurzaam
- Comfortabel
- Luchtig

Toepassing(en): Industrie, bouw, land- en tuinbouw, recyclage

Textiel materiaal: Katoen en polyester

Coating materiaal: Latex

Kleur: Geel en groen

Beschikbare maten:

7	8	9	10	11
---	---	---	----	----



GUIDE 580

- Goede grip
- Ademende coating
- Zeer comfortabel
- Vingergevoelig en duurzaam
- Oeko-Tex gekeurd

Toepassing(en): Industrie, bouw, logistiek, assemblage, land- en tuinbouw, recyclage, onderhoud

Textiel materiaal: Nylon

Coating materiaal: Nitril

Kleur: Grijs, zwart en rood

Beschikbare maten:

6	7	8	9	10	11	12
---	---	---	---	----	----	----



GUIDE 585

- Waterdicht
- Zeer goede grip
- Soepel
- Duurzaam

Toepassing(en): Industrie, bouw, logistiek, land- en tuinbouw, recyclage, onderhoud

Textiel materiaal: Nylon

Coating materiaal: Latex

Kleur: Blauw en zwart

Beschikbare maten:

7	8	9	10	11
---	---	---	----	----



GUIDE 766

- Goede grip
- Waterafstotend
- Soepel
- Verdraagt lichte vonken

Uitstekend alternatief voor de Tropic

Toepassing(en): Industrie, bouw, logistiek, assemblage, land- en tuinbouw, recyclage, onderhoud

Textiel materiaal: Katoen

Coating materiaal: Synthetisch leder

Kleur: Blauw en zwart

Beschikbare maten:

7	8	9	10	11	12
---	---	---	----	----	----



HANDGRIP VIZ

- ¾ gecoat
- Elastische polsband
- Goede slijtage- en scheurweerstand

Toepassing(en): Constructie, onderhoud, logistiek, bouw

Textiel materiaal: Polyester

Coating materiaal: PU

Kleur: Geel en zwart

Lengte: 22 - 27 cm

Beschikbare maten:

6	7	8	9	10	11
---	---	---	---	----	----



OOG

OOR

VOET

HAND

HOOFD

ADEM

KLEDIJ

HYGIËNE

ANDER VEILIGHEIDS-

MATERIAAL

GOEDEREN-

BEHANDELING

OOG

OOR

VOET

HAND

HOOFD

ADEM

KLEDIJ

HYGIËNE

ANDER VEILIGHEIDSMATERIAAL

GOEDEREN-BEHANDELING

HANDLITE 333N

- Volledig gecoat
- Elastische polsboord
- Uitstekende schuurweerstand
- Siliconenvrij

Toepassing(en): Constructie, onderhoud, openbare werken

Textiel materiaal: Polyester en Spandex

Coating materiaal: Nitril

Kleur: Zwart en rood

Lengte: 23 - 27 cm

Beschikbare maten:

7	8	9	10	11
---	---	---	----	----



HANDSKIN ARIZONA GOLD

- Elastiek aan de bovenzijde van de hand
- Duim en palm uit één stuk
- Gegarandeerd siliconenvrij

Toepassing(en): Algemene behandelingen in een droge omgeving, bouw

Textiel materiaal: Rundsnerfleder

Kleur: Wit

Dikte: 0,9 - 1,1 mm

Lengte: 23,5 - 27,5 cm

Beschikbare maten:

7	8	9	10	11
---	---	---	----	----



HANDSKIN DAKOTA

- Elastiek aan de bovenzijde van de hand
- Duim en palm uit één stuk
- Goede schuurweerstand

Toepassing(en): Buitenwerkzaamheden, behandeling van stukken in een vochtige en vette omgeving

Textiel materiaal: Rundsnerfleder

Kleur: Geel

Dikte: 0,9 - 1,1 mm

Lengte: 23,5 - 27,5 cm

Beschikbare maten:

7	8	9	10	11
---	---	---	----	----



HANDSKIN KANSAS

- Elastiek aan de bovenzijde van de hand
- Afwerkingsbies
- Duim en palm uit één stuk
- Gegarandeerd siliconenvrij

Toepassing(en): Algemene behandelingen in een droge omgeving, bouw

Textiel materiaal: Rundsnerfleder

Kleur: Wit

Dikte: 0,8 - 1,0 mm

Lengte: 25,5 - 27,5 cm

Beschikbare maten:

8	9	10	11
---	---	----	----



HANDSKIN KANSAS GOLD

- Elastiek aan de bovenzijde van de hand
- Duim en palm uit één stuk
- Goede schuurweerstand
- Gegarandeerd siliconenvrij

Toepassing(en): Algemene behandelingen in een droge omgeving, bouw

Coating materiaal: Rundsnerfleder

Kleur: Wit

Dikte: 0,9 - 1,1 mm

Lengte: 23,5 - 27,5 cm

Beschikbare maten:

7	8	9	10	11
---	---	---	----	----



HANDGRIP C150

- Anatomische vorm
- Elastische polsboord
- Extra gebruikskomfort dankzij de afwezigheid van naden
- Latex-afwerking met grippatroon voor een betere grip in een droge of vochtige omgeving
- Gegarandeerd siliconenvrij

Toepassing(en): Werken met bakstenen en dakpannen, algemene behandelingen, bouw, logistiek, recyclage, tuinarbeid

Textiel materiaal: Katoen en polyester

Coating materiaal: Latex

Kleur: Grijs en oranje

Lengte: 23 - 26 cm

Beschikbare maten:

7	8	9	10
---	---	---	----



HANDSAFE K500

- Anatomische vorm
- Elastische polsboord
- Goede grip in een droge of olieachtige omgeving
- Hoge duurzaamheid
- Goede scheurweerstand
- Gegarandeerd siliconenvrij

Toepassing(en): Montage en assemblagewerkzaamheden, behandeling van kleine en licht scherpe metalen voorwerpen

Textiel materiaal: Kevlar en Lycra

Coating materiaal: Nitril

Kleur: Geel en zwart

Lengte: 22 - 27 cm

Beschikbare maten:

6	7	8	9	10	11
---	---	---	---	----	----



HANDSKIN TEXAS

- Elastiek aan de bovenzijde van de hand

Toepassing(en): Algemene behandelingen, bouw

Textiel materiaal: Rundsplitleder

Kleur: Rood en groen

Dikte: 1,1 mm

Lengte: 26,5 cm

Beschikbare maten:

10



POWERGRAB PREMIUM

- Anatomische vorm
- Elastische polsboord

Toepassing(en): Bouw, tuinaanleg en onderhoud, logistiek

Textiel materiaal: Polyester en katoen

Coating materiaal: Latex

Kleur: Beige en zwart

Lengte: 22 - 27 cm

Beschikbare maten:

6	7	8	9	10	11
---	---	---	---	----	----



30 à 40% van de
werkongevallen
hebben te maken
met de hand of arm
(snijwondingen,
brandwonden, irritatie,
kloven, ...)

Draag handbescherming!



Smeermiddelmanagement

Het belang van een goed smeermiddelmanagement

Herkent u de gevaarlijke situatie op de foto hiernaast?

Hoe ontstaat dit?

- Gewoonte aankopen zorgen snel voor een teveel aan producten
- Oorsprong productkeuze niet meer te achterhalen
- Nieuwe mensen betekenen dikwijls nieuwe producten
- Miskopen blijven eindeloos in de voorraad
- Meer aankopen voor een betere prijs?

Welk gevaaren brengt dit met zich mee?

- Verkeerd (evt. te duur) product voor verkeerde toepassing
- Productiestilstand door beschadiging van het machinepark
- Lichamelijk letsel bij verkeerd gebruik
- Hoge onderhoudskosten
- Door onbekende productoorsprong of veelvoud aan leveranciers vaak gebrek aan productinformatie (TDS/MSDS)
- Veel voorraad leidt tot misbruik
- Vaak vergeten aandachtspunten:
 - ◇ Brandgevaar
 - ◇ Veroudering van producten
 - ◇ Beschadigde verpakkingen

Welke voordelen brengt rationalisatie?

- Kostenbesparing
- Meest geschikte productkeuze
- Interessante equivalenten
- De juiste informatiebladen beschikbaar (TDS - MSDS - NSF certificaat)
- Reach wetgeving

Hoe geraken we daar?

In samenwerking met onze partner Mavom optimaliseren we uw smeermiddelmanagement. Dit via het volgende **stappenplan**:

1. Inventarisatie van de actuele situatie: lijst van producten die u nu gebruikt
2. Plant survey: bezoek aan de productieruimte
3. Presentatie van de alternatieve producten & omzetting: het smeerplan
4. Assistentie & observatie: opvolging van het smeerplan

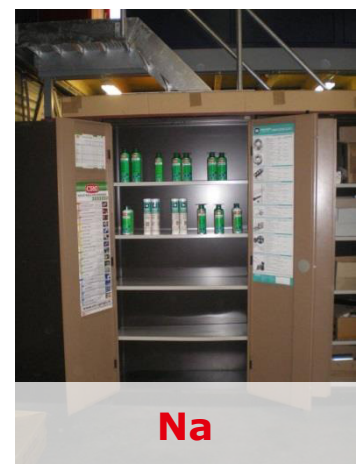
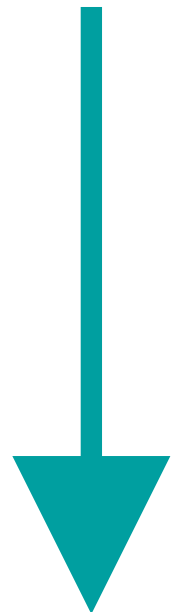

HYFLEX 11-423

- Vrij van siliconen en DMF
- Goede schuur- en snijweerstand
- Bestand tegen hitte tot 100 °C
- Deze handschoenen hebben een oranje markering volgens het kleurcodesysteem dat het snijniveau aangeeft: 1 (groen), 3 (oranje), 5 (rood)
- Voedingsgekeurd

Toepassing(en): Luchtvaart, assemblage van metalen onderdelen en componenten, assemblage van witgoed, afwerking, glasproductie, kleine droge of licht geoliede onderdelen snijden, onderhoud, spuitgieten en persen van kunststoffen

Textiel materiaal: Naadloze voering met Intercept Technology-vezels

Coating materiaal: PU op waterbasis en nitril

Kleur: Geel en grijs

Lengte: 22 - 26 cm

Beschikbare maten:

6	7	8	9	10	11
---	---	---	---	----	----

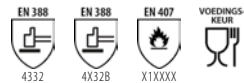

Ansell



HYFLEX 11-427

- ¾ gecoat
- Vrij van siliconen en DMF
- Goede schuur- en snijweerstand
- Bestand tegen hitte tot 100 °C
- Deze handschoenen hebben een oranje markering volgens het kleurcodesysteem dat het snijniveau aangeeft: 1 (groen), 3 (oranje), 5 (rood)
- Voedingsgekeurd

Toepassing(en): Luchtvaart, assemblage van metalen onderdelen en componenten, assemblage van witgoed, afwerking, glasproductie, kleine droge of licht geoliede onderdelen snijden, onderhoud, spuitgieten en persen van kunststoffen

Textiel materiaal: Naadloze voering met Intercept Technology-vezels

Coating materiaal: PU op waterbasis en nitril

Kleur: Geel en grijs

Lengte: 22 - 26 cm

Beschikbare maten:

7	8	9	10
---	---	---	----

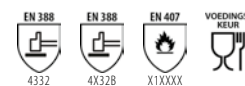

Ansell



HYFLEX 11-625

- Perfect evenwicht tussen comfort en een superieure snijweerstand
- De voeringen hebben een innovatieve garenstructuur met een optimaal gehalte Dyneema
- Geschikt voor gebruik in droge omgevingen of in omgevingen waar beperkte hoeveelheden olie gebruikt worden

Toepassing(en): Luchtvaart, glasproductie, assemblage van witgoed, spuitgieten en persen van kunststoffen, assemblage van metalen onderdelen en componenten, behandeling van voorwerpen met scherpe randen, basisassemblage, snijden van kleine droge of licht geoliede onderdelen en onderhoud, afwerking

Textiel materiaal: Spandex en Dyneema

Coating materiaal: PU

Kleur: Wit

Lengte: 21 - 25,5 cm

Beschikbare maten:

6	7	8	9	10	11
---	---	---	---	----	----

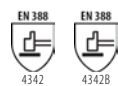

Ansell



HYFLEX 11-627

- Perfect evenwicht tussen comfort en een superieure snijweerstand
- De voeringen hebben een innovatieve garenstructuur met een optimaal gehalte Dyneema
- Geschikt voor gebruik in droge omgevingen of in omgevingen waar beperkte hoeveelheden olie gebruikt worden

Toepassing(en): Luchtvaart, glasproductie, assemblage van witgoed, spuitgieten en persen van kunststoffen, assemblage van metalen onderdelen en componenten, behandeling van voorwerpen met scherpe randen, basisassemblage, snijden van kleine droge of licht geoliede onderdelen en onderhoud, afwerking

Textiel materiaal: Lycra, nylon en Dyneema

Coating materiaal: PU

Kleur: Grijs

Lengte: 21 - 27 cm

Beschikbare maten:

6	7	8	9	10	11
---	---	---	---	----	----

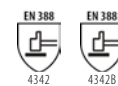

Ansell



HYFLEX 11-724

- De grijze coating camoufleert vuil als er wordt gewerkt in vervuilde omgevingen

Toepassing(en): Assemblage van metalen onderdelen en componenten, lichte metaalpersen, onderhoud, spuitgieten en persen van kunststoffen, basisassemblage

Textiel materiaal: Naadloze voering met Intercept Technology-vezels

Coating materiaal: PU

Kleur: Wit en grijs

Lengte: 20,8 - 26,1 cm

Beschikbare maten:

6	7	8	9	10	11
---	---	---	---	----	----

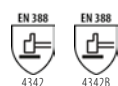

Ansell



PU900

- Uitstekend comfort en grote beweeglijkheid
- Handschoenen die weinig pluizen
- Goede schuur- en snijweerstand

Toepassing(en): Luchtvaart, assemblage van witgoed, spuitgieten en persen van kunststoffen, assemblage van metalen onderdelen en componenten, afwerking

Textiel materiaal: Spandex en Dyneema

Coating materiaal: PU

Kleur: Wit en grijs

Lengte: 19,6 - 25,2 cm

Beschikbare maten:

6	7	8	9	10	11
---	---	---	---	----	----



Ansell



OOG

OOR

VOET

HAND

HOOFD

ADEM

KLEDIJ

HYGIËNE

ANDER VEILIGHEIDS-MATERIAAL

GOEDEREN-BEHANDELING

OOG

OOR

VOET

HAND

HOOFD

ADEM

KLEDIJ

HYGIËNE

ANDER VEILIGHEIDS-
MATERIAAL

GOEDEREN-
BEHANDELING

4560

- Ergonomisch ontwerp voor een maximaal comfort
- Onvergelijkbare greep

Toepassing(en): Autoindustrie, bouw, glasindustrie, metaalindustrie

Textiel materiaal: Kevlar

Coating materiaal: Nitril

Kleur: Geel en zwart

Lengte: 24 cm

Beschikbare maten:

6	7	8	9	10	11
---	---	---	---	----	----



SHOWA

541

- Hoog vingergevoel
- Donkere kleur tegen vuil

Toepassing(en): Autoindustrie, glasindustrie, recycling, metaalindustrie

Textiel materiaal: HDPE

Coating materiaal: PU

Kleur: Zwart

Lengte: 21,5 - 26,5 cm

Beschikbare maten:

6	7	8	9	10
---	---	---	---	----



SHOWA

S-TEX 541

- Sterke snijbestendigheid
- Uitzonderlijke vingergevoeligheid

Toepassing(en): Autoindustrie, glasindustrie, recycling, metaalindustrie

Textiel materiaal: Polyester en roestvrij staal

Coating materiaal: PU

Kleur: Zwart en grijs

Lengte: 22 - 27 cm

Beschikbare maten:

6	7	8	9	10
---	---	---	---	----



SHOWA

KRYNIT GRIP&PROOF 600

- Volledig gecoat
- Uitstekende grip in olieachtige omstandigheden
- Uitzonderlijke schuurbestendigheid
- Lange levensduur

Toepassing(en): Autoindustrie, mechanische industrie, andere sectoren

Textiel materiaal: HDPE

Coating materiaal: Nitril

Kleur: Zwart en grijs

Lengte: 23 - 28 cm

Beschikbare maten:

7	8	9	10
---	---	---	----



MAPA
PROFESSIONNEL

KRYTECH 579

- Uitzonderlijke weerstand tegen afschuring
- Uitzonderlijke handvaardigheid
- Ergonomisch om vermoeidheid in de hand te beperken
- Uitzonderlijke vingergevoeligheid

Toepassing(en): Autoindustrie, mechanische industrie, papier

Textiel materiaal: HDPE

Coating materiaal: PU

Kleur: Wit en grijs

Lengte: 22 - 27 cm

Beschikbare maten:

6	7	8	9	10	11
---	---	---	---	----	----



MAPA
PROFESSIONNEL

KRYTECH 557 R

- Versteviging tussen duim en wijsvinger
- Uitzonderlijke weerstand tegen afschuring
- Uitzonderlijke handvaardigheid
- Ergonomisch om vermoeidheid van de hand te beperken

Toepassing(en): Autoindustrie, mechanische industrie, bouw, papierindustrie

Textiel materiaal: HDPE

Coating materiaal: PU

Kleur: Grijs en zwart

Lengte: 22 - 27 cm

Beschikbare maten:

6	7	8	9	10	11
---	---	---	---	----	----



MAPA
PROFESSIONNEL

TEMP-DEX 720

- Comfort en thermische bescherming
- Uitstekende schuurbescherming
- Hittebestendig

Toepassing(en): Mechanische industrie, rubberindustrie, andere sectoren

Textiel materiaal: Kevlar

Coating materiaal: Nitril

Kleur: Oranje en zwart

Lengte: 23 - 28 cm

Beschikbare maten:

7	9	11
---	---	----

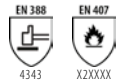

MAPA
PROFESSIONNEL



GUIDE 308

- Zeer dun en vingergevoelig
- Vuil- en vochtafstotend
- Vormvast
- Snijbestendigheid niveau 3

Toepassing(en): Industrie, logistiek, assemblage, recyclage, onderhoud

Textiel materiaal: HDPE

Coating materiaal: HDPE

Kleur: Grijs en zwart

Beschikbare maten:

6	7	8	9	10	11
---	---	---	---	----	----



GUIDE
THE RIGHT GLOVES



HANSAFE 600B

- Anatomische vorm
- Elastische polsboord
- Goede snijweerstand

Toepassing(en): Werken met fijne platen en scherpe voorwerpen, autoindustrie, glaswerken, bottelarijen, snijwerkzaamheden, werken met cutters, metaalbouw

Textiel materiaal: Nylon, Dyneema en Spandex

Coating materiaal: PU

Kleur: Wit

Lengte: 22 - 27 cm

Beschikbare maten:

6	7	8	9	10	11
---	---	---	---	----	----



OPSIAL



HANSAFE 610G

- Anatomische vorm
- Elastische polsboord
- Door de afwezigheid van naden geniet de gebruiker van een uitzonderlijk comfort
- Goede snijweerstand

Toepassing(en): Werken met fijne platen en scherpe voorwerpen, autoindustrie, glas- en metaalindustrie

Textiel materiaal: Nylon, Dyneema en Spandex

Coating materiaal: PU

Kleur: Wit en grijs

Lengte: 22 - 27 cm

Beschikbare maten:

6	7	8	9	10	11
---	---	---	---	----	----



OPSIAL



HANSAFE 606N

- ¾ gecoat
- Comfortabel en anatomisch gevormd
- Siliconenvrij

Toepassing(en): Handelingen met scherpe stukken in olieachtige of vette omgeving, montage van fijne platen

Textiel materiaal: Dyneema

Coating materiaal: Nitril

Kleur: Zwart en grijs

Lengte: 22 - 26 cm

Beschikbare maten:

6	7	8	9	10
---	---	---	---	----



OPSIAL



Snijgevaar?
Zorg ook voor
een goede grip,
dat beperkt het
snijgevaar aanzienlijk!

3M Science.
Applied to Life.™

3M™ Cubitron™ II Afbraamschijven

Het metaal zal hun kracht voelen. De gebruiker niet.

Afbramen is niet voor watjes. 3M heeft de hardheid van de gebruikers in de 3M™ Cubitron™ II afbraamschijven verwerkt. Deze schijven zijn ontwikkeld met de 3M™ Precision Shaped Grain technologie en snijden daarom sneller en gaan langer mee dan conventionele schijven. Vergeleken met conventionele schuurschijven zien we dat Cubitron II schuurschijven:

- sneller snijden en langer scherp blijven
- afbramen met minder drukuitoefening - wat helpt om vermoeidheid van de gebruiker tegen te gaan
- de productiviteit helpen verhogen

Afbramen met de schijf die hiervoor gemaakt is.

Meer weten?

3M.nl/afbraamschijf • 3M.be/afbraamschijf

CUBITRON™ II



**NU HERONTWORPEN
OM NOG LANGER MEE
TE GAAN.**

VANTAGE 70-765

- Beschermt tegen kleine verwondingen en perforaties en biedt superieure greep op geoliede voorwerpen
- Palm versterkt met hoogwaardig leder

Toepassing(en): Manipuleren van zware en geoliede metalen onderdelen, manipuleren van metalen onderdelen met scherpe of onregelmatige randen

Textiel materiaal: Nylon, acryl en Kevlar

Coating materiaal: Leder

Kleur: Grijs en wit

Lengte: 24 - 27 cm

Beschikbare maten:

8	9	10	11
---	---	----	----



Ansell



POWERFLEX 80-600

- Bijzonder goed bestand tegen scheuren, schuren en perforaties
- Gerimpelde afwerking
- Zonder siliconen
- De oppervlakken blijven zuiver zodat er geen extra schoonmaakwerk vereist is

Toepassing(en): Glasproductie, glasplaten en voorwerpen met scherpe randen manipuleren, behandeling van metaalplaten en het snijden van droge, gelakte of verzinkte onderdelen, kunststoffensector

Textiel materiaal: Kevlar

Coating materiaal: Natuurrubberlatex

Kleur: Geel en blauw

Lengte: 24,5 - 28,5 cm

Beschikbare maten:

7	8	9	10	11
---	---	---	----	----

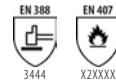

Ansell



GP-KV1

- Ergonomisch ontwerp
- Antibacterieel

Toepassing(en): Autoindustrie, glasindustrie, recycling, metaalindustrie

Textiel materiaal: Kevlar

Coating materiaal: Latex

Kleur: Geel en blauw

Lengte: 23 - 27 cm

Beschikbare maten:

7	8	9	10
---	---	---	----



SHOWA



GP-KV2R

- Hoog draagcomfort door ergonomisch ontwerp

Toepassing(en): Autoindustrie, glasindustrie, recycling, metaalindustrie

Textiel materiaal: Aramide

Coating materiaal: Nitril

Kleur: Geel en groen

Lengte: 22 - 26 cm

Beschikbare maten:

7	8	9	10
---	---	---	----



SHOWA



S-TEX 376

- ¾ gecoat
- Uitstekende snijweerstand in combinatie met duurzame grip

Toepassing(en): Glasindustrie, metaalindustrie, bouw, autoindustrie

Textiel materiaal: Roestvrij staal

Coating materiaal: Schuimnitril

Kleur: Blauw, zwart en grijs

Lengte: 22 - 27 cm

Beschikbare maten:

6	7	8	9	10
---	---	---	---	----



SHOWA



HANSAFE 644G PLUS

- Hoog comfort en anatomische vorm
- Goede slijtage-, perforatie- en snijweerstand

Toepassing(en): Sorteren van metalen stukken, autoindustrie, montage, glas- en metaalindustrie

Textiel materiaal: Polyester, Dyneema en Lycra

Coating materiaal: PU

Kleur: Wit en grijs

Lengte: 22 - 27 cm

Beschikbare maten:

6	7	8	9	10	11
---	---	---	---	----	----



OPSIAL



OOG

OOR

VOET

HAND

HOOFD

ADEM

KLEDIJ

HYGIËNE

ANDER VEILIGHEIDSMATERIAAL

GOEDEREN-BEHANDELING

DOG

OOR

VOET

HAND

HOOFD

ADEM

KLEDIJ

HYGIENE

ANDER VEILIGHEIDS-
MATERIAAL

GOEDEREN-
BEHANDELING

HANDSAFE 644NG

- Hoog comfort en anatomische vorm
- Goede slijtage- en snijweerstand

Toepassing(en): Sorteren van metalen stukken, autoindustrie, montage, glas- en metaalindustrie

Textiel materiaal: Dyneema en Spandex

Coating materiaal: PU

Kleur: Wit en grijs

Lengte: 22 - 27 cm

Beschikbare maten:

6	7	8	9	10	11
---	---	---	---	----	----



HANDSAFE 705G

- Anatomische vorm
- Elastische polsband
- Goede snijweerstand

Toepassing(en): Autoindustrie, metaal en glas, handelingen met snijgevaar, assemblage

Textiel materiaal: Cirsium

Coating materiaal: PU

Kleur: Grijs

Lengte: 22 - 27 cm

Beschikbare maten:

6	7	8	9	10	11
---	---	---	---	----	----



HYFLEX 11-425

- Vrij van siliconen en DMF
- Hoogste snijbeschermingsniveau (niveau 5)
- Uitstekende schuurweerstand
- Deze handschoenen hebben een rode markering volgens het kleurcodesysteem dat het snijniveau aangeeft: 1 (groen), 3 (oranje), 5 (rood)

Toepassing(en): Glasplaten en voorwerpen met scherpe randen manipuleren, behandeling van metaalplaten en het snijden van droge, gelakte of verzinkte onderdelen, onderhoud

Textiel materiaal: Naadloze voering met Intercept Technology-vezels

Coating materiaal: PU op waterbasis en nitril

Kleur: Grijs en wit

Lengte: 22 - 26 cm

Beschikbare maten:

6	7	8	9	10	11
---	---	---	---	----	----



HYFLEX 11-651

- Succesvolle handschoenen voor hoge snijbescherming (ex-PU1000)
- Fijne, zeer elastische en comfortabele steken
- Uitstekend comfort en grote beweeglijkheid
- Hoogste snijbeschermingsniveau (niveau 5)
- Goede schuurweerstand

Toepassing(en): Glasplaten en voorwerpen met scherpe randen manipuleren, behandeling van metaalplaten en het snijden van droge, gelakte of verzinkte onderdelen, behandeling van voorwerpen met scherpe randen, basisassemblage, snijden van kleine droge of licht geoliede onderdelen en onderhoud

Textiel materiaal: PE

Coating materiaal: PU

Kleur: Grijs

Lengte: 26 cm

Beschikbare maten:

6	7	8	9	10	11
---	---	---	---	----	----

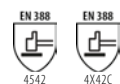

PGK10BL

- De elastische tricot manchet sluit goed aan rond de pols
- Uitstekende greep in zowel droge als natte omstandigheden
- Bestand tegen hitte tot 250 °C
- Zeer soepel en comfortabel

Toepassing(en): Glasproductie, kunststoffensector, droge, gelakte of gegalvaniseerde onderdelen snijden, metaalplaten hanteren

Textiel materiaal: Techcor en Kevlar

Coating materiaal: Natuurrubberlatex

Kleur: Blauw en grijs

Beschikbare maten:

7	8	9	10	11
---	---	---	----	----

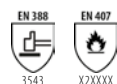

230

- Hoge snijbestendigheid
- Siliconenvrij

Toepassing(en): Autoindustrie, glasindustrie, constructie, recycling

Textiel materiaal: HDPE

Coating materiaal: Sponsnitril

Kleur: Grijs

Beschikbare maten:

7	8	9	10
---	---	---	----



KROFLEX 840

- Hoogste beschermingsniveau tegen sneden
- Goede thermische isolatie van de handen
- Goede grijpvastheid om stukken veilig te hanteren
- Goede weerstand tegen perforatie

Toepassing(en): Keramische en plasticindustrie, bouw, glasindustrie, lokale autoriteiten

Coating materiaal: Latex

Kleur: Grijs en blauw

Lengte: 23 - 26 cm

Beschikbare maten:

7	8	9	10
---	---	---	----

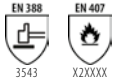

MAPA
PROFESSIONNEL

KROTECH 851

- Impact bescherming: specifieke gebieden zijn versterkt
- Duurzaam
- Geweldige grip
- Hoge snijbescherming

Toepassing(en): Mechanische industrie, productie

Textiel materiaal: HDPE

Coating materiaal: Nitril

Kleur: Oranje en zwart

Lengte: 23,5 - 27,5 cm

Beschikbare maten:

7	8	9	10	11
---	---	---	----	----



MAPA
PROFESSIONNEL

KRYNIT 582

- ¾ gecoat
- Optimale snijbescherming (niveau 5)
- Uitstekende schuurweerstand

Toepassing(en): Autoindustrie, mechanische industrie, glasindustrie

Textiel materiaal: HDPE

Coating materiaal: Nitril

Kleur: Grijs en zwart

Lengte: 23 - 28 cm

Beschikbare maten:

7	8	9	10	11
---	---	---	----	----



MAPA
PROFESSIONNEL

KRYTECH 586

- Optimale snijbescherming (niveau 5)
- Uitstekende handvaardigheid
- Extra comfort en soepelheid

Toepassing(en): Autoindustrie, bouw, plasticindustrie, lokale autoriteiten

Textiel materiaal: HDPE

Coating materiaal: PU

Kleur: Blauw en grijs

Lengte: 24 - 30 cm

Beschikbare maten:

6	7	8	9	10	11
---	---	---	---	----	----



MAPA
PROFESSIONNEL

GREENCUT

- Uitzonderlijk comfort en vingergevoel
- Hoogste beschermingsniveau
- Vrij van DMF en siliconen

Toepassing(en): Handelingen met scherpe objecten, assemblage van metalen delen, glasindustrie, afvalophaling

Textiel materiaal: HDPE, bamboe en Spandex

Coating materiaal: PU op waterbasis

Kleur: Grijs en zwart

Lengte: 22 - 26 cm

Beschikbare maten:

6	7	8	9	10
---	---	---	---	----



OPSIAL

HANDSAFE 700G

- Anatomische vorm
- Elastische polsboord
- Uitstekende grip op alle droge of vochtige oppervlakken
- Gegarandeerd siliconenvrij

Toepassing(en): Autoindustrie, glas- en metaalindustrie

Textiel materiaal: PE

Coating materiaal: PU

Kleur: Grijs

Lengte: 22 - 26 cm

Beschikbare maten:

6	7	8	9	10
---	---	---	---	----



OPSIAL

OOG

OOR

VOET

HAND

HOOFD

ADEM

KLEDIJ

HYGIËNE

ANDER VEILIGHEIDS-
MATERIAAL

GOEDEREN-
BEHANDELING

OOG

OOR

VOET

HAND

HOOFD

ADEM

KLEDIJ

HYGIËNE

ANDER VEILIGHEIDS-
MATERIAAL

GOEDEREN-
BEHANDELING

HANDSAFE 707N

- ¾ gecoat
- Zeer hoge bescherming
- Zeer goede grip zelfs in olieachtige omgeving

Toepassing(en): Autoindustrie, metaal en glasindustrie, afvalophaling en verwerking

Textiel materiaal: HDPE en Spandex

Coating materiaal: Nitril

Kleur: Blauw, zwart en grijs

Lengte: 22 - 27 cm

Beschikbare maten:

6	7	8	9	10	11
---	---	---	---	----	----



HANDSAFE 755ML

- Hoge bescherming van hand en voorarm
- Siliconenvrij

Toepassing(en): Assemblage van scherpe onderdelen, voorarm bescherming

Textiel materiaal: Polyester, Dyneema en Spandex

Coating materiaal: PU

Kleur: Grijs

Lengte: 28 - 32 cm

Beschikbare maten:

6	7	8	9	10	11
---	---	---	---	----	----



POWERGRAB KEV

- Hoge snij-, scheur- en perforatieweerstand
- Hittebestendig tot 250 °C

Toepassing(en): Behandelingen van scherpe onderdelen of platen, glasindustrie, montage en assemblage

Textiel materiaal: Kevlar

Coating materiaal: Latex

Kleur: Geel en blauw

Lengte: 23 - 27 cm

Beschikbare maten:

7	8	9	10	11
---	---	---	----	----



SKINCUT 715

- Hoge weerstand tegen snijden, slijtage en perforatie
- Weerstand tegen contacthitte tot 100 °C

Toepassing(en): Handelingen met snijdende voorwerpen, glasindustrie, autoindustrie

Textiel materiaal: HDPE

Coating materiaal: Rundsplitleder

Kleur: Grijs en wit

Lengte: 22,5 - 26,5 cm

Beschikbare maten:

6	7	8	9	10
---	---	---	---	----



THERM-A-KNIT 78-101

- Voert efficiënt vocht weg van de huid en garandeert de drager daardoor warmte en comfort
- Biedt de beste thermische isolatielaag tussen de huid en de omgeving
- Wasbaar op maximaal 40 °C
- Grotere hygiëne voor de gebruiker
- Elke handschoen is geschikt voor beide handen

Toepassing(en): Voor buitenwerkzaamheden, als handschoen of binnenhandschoen om te beschermen tegen koude bij alle mogelijke toepassingen

Textiel materiaal: Spandex en Thermolite

Kleur: Blauw

Lengte: 24 - 26 cm

Beschikbare maten:

7	9
---	---



282

- Koudebestendig
- Ademend en toch waterdicht

Toepassing(en): Logistiek, land- en tuinbouw, visserij, offshore, raffinaderijen

Textiel materiaal: Nylon en geïsoleerd acryl

Coating materiaal: PU

Kleur: Blauw

Lengte: 27 - 28 cm

Beschikbare maten:

8	9	10	11
---	---	----	----

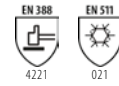

477

- Waterdicht
- Extreem soepel

Toepassing(en): Bouw, tuinbouw

Textiel materiaal: Nylon en geïsoleerd acryl

Coating materiaal: Schuimnitril

Kleur: Blauw en wit

Lengte: 25 - 28 cm

Beschikbare maten:

7	8	9	10
---	---	---	----

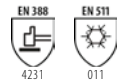

TEMP-ICE 700

- Uitstekende grip bij hanteren van natte onderdelen
- Blijven droog tijdens werkzaamheden in natte omstandigheden
- Geschikt voor voedselcontact

Toepassing(en): Logistiek, lokale autoriteiten, andere sectoren

Coating materiaal: Nitril

Kleur: Zwart en blauw

Lengte: 24 - 27 cm

Beschikbare maten:

7	8	9	10
---	---	---	----

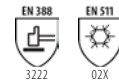

GUIDE 715

- Naadloos
- Zeer comfortabel
- Ook geschikt als onderhandschoen

Toepassing(en): Industrie, logistiek, assemblage, onderhoud

Textiel materiaal: Thermastat

Kleur: Blauw

Beschikbare maten:

8	10
---	----



GUIDE 5151W

- Fleece voering
- Waterdichte palm
- Winddichte en waterafstotende rug
- Reflecterende strips

Toepassing(en): Industrie, bouw, logistiek, land- en tuinbouw, recyclage

Textiel materiaal: Softshell, neopreen en polyester

Coating materiaal: PU

Kleur: Grijs en zwart

Beschikbare maten:

8	9	10	11
---	---	----	----

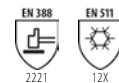

OOG

OOR

VOET

HAND

HOOFD

ADEM

KLEDIJ

HYGIËNE

ANDER VEILIGHEIDSMATERIAAL

GOEDEREN-BEHANDELING

HANDLING & SNIJBESCHERMING - ZWAAR WERK

Mapa Professionnel Challenging Innovation

NIEUW

- > Schokdemping
- > Duurzaamheid

- > Vetvrij
- > Grip in vet



Geregistreerd octrooi

Titan 850

Vette & vuile
omgeving

- > Geen snijbescherming



Krotech 851

Vette & vuile
omgeving

- > Snijbescherming

ISO D



MAPA[®]
PROFESSIONNEL
Een oplossing voor elke werkende hand

www.mapa-pro.com

GUIDE 661W

- ¾ gecoat
- Volledig waterafstotend behandeld
- Soepele en warme voering
- Zeer goede grip op geoliede objecten
- Bestand tot -5 °C

Toepassing(en): Industrie, bouw, logistiek, land- en tuinbouw, recyclage

Textiel materiaal: Polyester en acryl

Coating materiaal: Nitril

Kleur: Zwart en rood

Beschikbare maten:

7	8	9	10	11
---	---	---	----	----

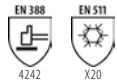

GUIDE 762W

- Fleece voering
- Comfortabel
- Chromovrij
- Wasbaar

Toepassing(en): Industrie, bouw, logistiek, recyclage, onderhoud

Textiel materiaal: Synthetisch Amaraleder en polyester

Kleur: Zwart en grijs

Beschikbare maten:

7	8	9	10	11
---	---	---	----	----



POWERGRAB THERMO

- Uitstekende grip in droge of vochtige omgeving
- Zeer goede thermische isolatie tegen koude (tot -30 °C)

Toepassing(en): Werken in koude omgeving, buitenwerken, bouw, parken en tuin

Textiel materiaal: Acryl

Coating materiaal: Latex

Kleur: Oranje en zwart

Lengte: 23 - 27 cm

Beschikbare maten:

7	8	9	10	11
---	---	---	----	----

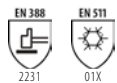

Milieubewust?
 Wij hebben "groene"
 producten dankzij coatings
 op waterbasis, DMF,
 siliconenvrije producten, ...
Raadpleeg onze specialisten!



OOG

OOR

VOET

HAND

HOOFD

ADEM

KLEDIJ

HYGIËNE

ANDER VEILIGHEIDSMATERIAAL

GOEDEREN-BEHANDELING

DOG

OOR

VOET

HAND

HOOFD

ADEM

KLEEDU

HYGIËNE

ANDER VEILIGHEIDS-
MATERIAAL

GOEDEREN-
BEHANDELING

CRUSADER FLEX 42-474

- Ontwikkeld om hete voorwerpen (tot 180 °C) kortstondig te manipuleren
- Hoge bescherming tegen snijden, schuren en kleine verwondingen
- Betere greep op droge en geoliede oppervlakken
- Comfortabel & soepel: transpiratie-absorberende binnenzijde in ongeweven vilt

Toepassing(en): Behandeling van heet glas, hanteren van heet gietwerk en hete houten platen, rubberbanden, riemen en profielen uit gietvormen halen, vulcaniseren, kalanderen, gesteriliseerde producten uit autoclaven nemen

Textiel materiaal: Ongewoven polyester en katoen

Coating materiaal: Nitril

Kleur: Grijs

Lengte: 33 cm

Beschikbare maten:

8	9	10
---	---	----



Ansell

8814

- Hittebestendige handschoenen (260 °C)
- Goedgekeurd voor contact met voeding
- Soepel en comfortabel

Toepassing(en): Autoindustrie, metaalindustrie, gieterij

Textiel materiaal: Katoen

Coating materiaal: Neopreen

Kleur: Zwart

Lengte: 35,5 cm

Beschikbare maten:

7	8	9	10
---	---	---	----

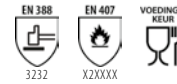

SHOWA

240

- Combinatie van Arc flash en snijbestendigheid
- Vlamwerende materialen

Toepassing(en): Bouw, maritieme sector, metaalindustrie, raffinaderijen, offshore

Textiel materiaal: Kevlar

Coating materiaal: Neopreen

Kleur: Grijs en zwart

Lengte: 23 - 27 cm

Beschikbare maten:

7	8	9	10
---	---	---	----

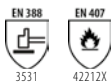

SHOWA

TEMP-COOK 476

- Stemt overeen met de kledingnormen van de cateringindustrie
- Thermische bescherming tot 150 °C
- Wasbare binnen- en buitenkant
- Bestand tegen olie, vet en de belangrijkste wasmiddelen

Toepassing(en): Bakkerijen, voedingsmiddelenindustrie, cateringindustrie

Coating materiaal: Nitril

Kleur: Wit

Lengte: 45 cm

Beschikbare maten:

9	11	12
---	----	----



MAPA
PROFESSIONNEL



GUIDE 230

- Topkwaliteit
- TIG
- Ongevoerd
- Hoog comfort en vingergevoel

Toepassing(en): Industrie, bouw, assemblage, land- en tuinbouw, onderhoud

Textiel materiaal: Geitenleder, rundsplitleder en Kevlar

Kleur: Wit en bruin

Lengte: 31 cm

Beschikbare maten:

8	9	10	11	12
---	---	----	----	----

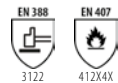

GUIDE 240

- Topkwaliteit
- TIG
- Ongevoerd
- Uitstekende pasvorm
- Zeer hoge vingergevoeligheid

Toepassing(en): Industrie, bouw, assemblage, land- en tuinbouw, onderhoud

Textiel materiaal: Geitenleder, varkenssplitleder en Kevlar

Kleur: Wit en grijs

Lengte: 34 cm

Beschikbare maten:

7	8	9	10	11
---	---	---	----	----



GUIDE 269

- Topkwaliteit
- MIG/MAG
- Soepel en duurzaam

Toepassing(en): Industrie, bouw, assemblage, logistiek, land- en tuinbouw, recyclage, onderhoud

Textiel materiaal: Rundsplitleder, katoen en Kevlar

Kleur: Geel

Lengte: 34 cm

Beschikbare maten:

8	9	10	11
---	---	----	----



GUIDE 342

- Topkwaliteit
- MIG/MAG
- 360° snijbestendig
- Vingergevoelig

Toepassing(en): Industrie, bouw, assemblage, land- en tuinbouw, onderhoud

Textiel materiaal: Geitenleder, rundsplitleder en Kevlar

Kleur: Wit en geel

Beschikbare maten:

8	9	10	11
---	---	----	----



HANDWELD 15HT

- Goede schuurweerstand
- Uitstekende scheur- en perforatieweerstand
- Bestand tegen contactwarmte (tot 100 °C)
- Uitstekende weerstand tegen ontvlambaarheid en tegen kleine spatten vloeibaar metaal

Toepassing(en): Behandeling van hete stukken, MIG-lassen

Textiel materiaal: Rundsplitleder

Kleur: Rood en grijs

Dikte: 1,2 - 1,4 mm

Lengte: 35 cm

Beschikbare maat:

10

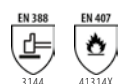

HANDWELD 15PFDC

- Bestand tegen contactwarmte (tot 100 °C)
- Uitstekende schuur- en scheurweerstand
- Beschermende handschoenen van categorie 2 tegen mechanische en thermische risico's

Toepassing(en): Lassen

Textiel materiaal: Rundsnierleder

Coating materiaal: Rundsplitleder

Kleur: Grijs

Dikte: 1,1 mm

Lengte: 35 cm

Beschikbare mat:

10

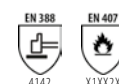

MAXIMALE BESCHERMING
Versterkte wijsvinger, duim en vinger-
toppen beschermen én vergroten de
duurzaamheid.

**NAADLOOS
DUIMGEDEELTE**
Geen naad aan de zijkant
van de wijsvingers voor de
beste grip
en comfort.

ERGONOMISCHE DUIM
Een speciaal genaaide duim
voor de beste mobiliteit en
voorgebogen pasvorm.

AANSLUITENDE PASVORM
Verstelbare elastische manchet voor een
stabiele pasvorm.

STABIEL EN BESCHERMEND
Slijtvast synthetisch leer biedt
bescherming boven aan de
zijkanten van de vingers.

GEEN WRIJVING
Dun en elastisch spandex
aan de basis van de vingers
voor het beste comfort en
mobiliteit

HANDRUG
Sterk en duurzaam
Spandex dat 3 kanten
op rekt, maakt de
handschoen zowel
stabiel als buigzaam

**KNOKKEL-
BESCHERMING**
Stootdempend en
elastisch Neopreen
beschermt de knokkels.

SLIM DESIGN
Naadloze zijkant voor het beste
comfort en een betere duur-
zaamheid. Het materiaal van de
handpalm loopt rond de zijkant
en eindigt op de handrug.

DUBBEL DUURZAAM
Versterkingen op kwetsbare
plaatsen in de handpalm
verlengen de levensduur.

VERSTERKTE HANDPALM
Ingenaaide vulling voor meer
comfort en mechanische
bescherming.

NATUURLIJKE HOUDING

Voorgebogen, figuurgenaaide vingers die de natuurlijke vorm van de hand volgen

BESTAND TEGEN WATER

Kunnen worden gewassen op lage temperaturen en zelfs in een droogkast gedroogd worden. Moderne materialen die nat kunnen worden zonder hun vorm te verliezen.

ONGEVOERD

Alleen beschermend buitenmateriaal voor mechanische bescher-
ming. Geen voering die voor afstand zorgt of ongewenste warmte
oplevert.

LUCHTIGE MATERIALEN

Open synthetisch leer in de handpalm met een grote luchtdoorlaat
baarheid zorgt voor een koele temperatuur in de handschoen.



GUIDE 5001

Sterke werkhandschoen van synthetisch leer

- Luchtig en koel
- Duurzaam
- Knokkelbescherming
- Aansluitende pasvorm
- Maat 8-12



SOEPFELHEID



DUURZAAMHEID



Cat. 2



EN 388
2121

BARRIER 02-100

- Extreem chemisch bestendig
- Handspecifiek en ergonomisch ontwerp

Toepassing(en): Ruimtevaart, luchtvaart, auto, nooddiensten, milieusanering, algemene toepassingen in de chemische industrie, laboratoriumanalyse, farmaceutische sector

Coating materiaal: HDPE gelamineerde film

Kleur: Wit

Dikte: 0,062 mm

Lengte: 38 - 41 cm

Beschikbare maten:

6	7	8	9	10	11
---	---	---	---	----	----



Ansell

NEOTOP 29-500

- Ideaal voor gebruik in een koude omgeving
- Beschermt tegen een hele reeks van zuren, bijtende stoffen, alcoholen en een groot aantal solvents
- Superieure soepelheid
- Veel minder vermoeiend voor de handen dan andere handschoenen
- Zacht, comfortabel en absorberend

Toepassing(en): Landbouw, chemische sector, raffinage, schoonmaaksector, onderhoud

Textiel materiaal: Gevlokt katoen

Coating materiaal: Natuurrubberlatex en Neopreen

Kleur: Zwart

Dikte: 0,7 mm

Lengte: 30 cm

Beschikbare maten:

7	8	9	10	11
---	---	---	----	----



Ansell



SOLVEX 37-185

- Ontworpen om optimale resultaten te leveren in natte of droge omstandigheden waar chemische weerstand essentieel is
- Vaak herbruikbare handschoenen
- De versie zonder voering is pluisvrij, zodat er helemaal geen kans op vervuiling is
- Gladde zandkorrelafwerking

Toepassing(en): Chemische verwerking en voorbereiding, raffinage - aardolie en petroleum, metaalproductie, landbouwchemicaliën, grafische sector

Coating materiaal: Nitril

Kleur: Groen

Dikte: 0,56 mm

Lengte: 45,5 cm

Beschikbare maten:

7	8	9	10	11
---	---	---	----	----

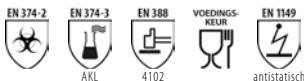

Ansell

SOLVEX 37-675

- Ontworpen om optimale resultaten te leveren in natte of droge omstandigheden waar chemische weerstand essentieel is
- Vaak herbruikbare handschoenen
- Zandkorrel gripafwerking

Toepassing(en): Chemische verwerking en voorbereiding, raffinage - aardolie en petroleum, metaalproductie, landbouwchemicaliën, grafische sector

Coating materiaal: Nitril

Kleur: Groen

Dikte: 0,38 mm

Lengte: 33 cm

Beschikbare maten:

6	7	8	9	10	11
---	---	---	---	----	----



Ansell



SOLVEX 37-900

- De recent ontwikkelde nitrilfolie is sterker en biedt een hogere chemische weerstand

Toepassing(en): Raffinage aardolie en petroleum, laboratoriumanalyse, grafische sector, schoonmaaksector, zeer gevaarlijke toepassingen in de chemie: de productie van chemicaliën, het overhevelen van agressieve chemicaliën en de behandeling van scheikundige mengsels

Coating materiaal: Nitril

Kleur: Rood

Dikte: 0,425 mm

Lengte: 38 cm

Beschikbare maten:

7	8	9	10	11
---	---	---	----	----



Ansell

ALPHATEC 58-530B

- Betrouwbare chemische bescherming voor extra veiligheid
- Een consistente, robuuste coating, die de kans op een chemisch lek naar de huid drastisch beperkt

Toepassing(en): Omgang met chemische stoffen, nooddiensten, onderhoud, landbouwchemicaliën, behandeling van chemicaliën, het hanteren van voorwerpen en materialen die bedekt zijn met vet en olie, raffinage

Textiel materiaal: Acryl

Coating materiaal: Nitril

Kleur: Grijs en groen

Lengte: 30,5 cm

Beschikbare maten:

7	8	9	10	11
---	---	---	----	----

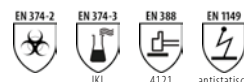

Ansell



DOG

OOR

VOET

HAND

HOOFD

ADEM

KLEDIJ

HYGIËNE

ANDER VEILIGHEIDSMATERIAAL

GOEDEREN-BEHANDELING

ALPHATEC 58-535B

- Betrouwbare chemische bescherming voor extra veiligheid
- Een consistente, robuuste coating, die de kans op een chemisch lek naar de huid drastisch beperkt

Toepassing(en): Omgang met chemische stoffen, nooddiensten, onderhoud, landbouwchemicaliën, het hanteren van voorwerpen en materialen die bedekt zijn met vet en olie, raffinage

Textiel materiaal: Nylon

Coating materiaal: Nitril

Kleur: Grijs en groen

Lengte: 35,6 cm

Beschikbare maten:

7	8	9	10	11
---	---	---	----	----

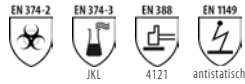

Ansell



ASTROFLEX

- Grote soepelheid en beweeglijkheid
- Goede greep in zowel droge als natte omstandigheden

Toepassing(en): Schoonmaaksector, omgang met chemische stoffen, verwerking van vis, algemene toepassingen in de chemische industrie, oesterkweek

Textiel materiaal: Polyamide

Coating materiaal: Natuurrubberlatex

Kleur: Blauw

Dikte: 1,25 mm

Lengte: 30 cm

Beschikbare maten:

7	8	9	10	11
---	---	---	----	----

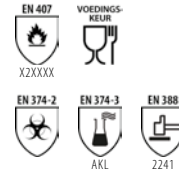

Ansell



BLACK HEAVYWEIGHT G17K

- Hoge weerstand tegen chemicaliën op waterbasis
- Goede schuurweerstand

Toepassing(en): Chemische verwerking en voorbereiding, zware toepassingen die ook vingergevoeligheid vragen, onderhoud van fabrieken en zware uitrusting

Textiel materiaal: Zijde

Coating materiaal: Natuurrubberlatex

Kleur: Zwart

Dikte: 0,8 mm

Lengte: 32 cm

Beschikbare maten:

6.5	7.5	8.5	9.5	10.5
-----	-----	-----	-----	------



Ansell



NORMAL PLUS

- Goede soepelheid
- Zeer goede weerstand tegen organische zuren, mineralen, basen, oliën in het algemeen
- Uitstekende mechanische schuur- en scheurweerstand

Toepassing(en): Landbouwchemicaliën, chemische verwerking en voorbereiding, metaalproductie, grafische sector, raffinage

Textiel materiaal: Interlockkatoen

Coating materiaal: PVC

Kleur: Rood

Lengte: 27, 35, 40 cm

Beschikbare maten:

8	9	10	11
---	---	----	----



Ansell



660

- Zeer comfortabel door ergonomisch ontwerp
- Waterdicht
- Antibacterieel
- Zacht en comfortabel

Ook beschikbaar in lange versie

Toepassing(en): Chemische industrie, petrochemische industrie, landbouw, bouw

Textiel materiaal: Katoen

Coating materiaal: PVC

Kleur: Blauw, zwart

Lengte: 30 - 32 cm

Beschikbare maten:

8	9	10	11
---	---	----	----



SHOWA



730

- Grip afwerking
- Goede resistentie tegen chemische producten zoals solventen, oliën

Toepassing(en): Openbare werken, chemische industrie, autoindustrie

Textiel materiaal: Katoen

Coating materiaal: Nitril

Kleur: Groen

Lengte: 33 cm

Beschikbare maten:

7	8	9	10	11
---	---	---	----	----



SHOWA



BUTOFLEX 650

- Uitzonderlijk comfort
- Hoogste specifieke chemische bescherming voor zeer corrosieve zuren, keton, esters en amine derivaten
- Unieke flexibiliteit en handvaardigheid

Toepassing(en): Cosmetische en farmaceutische industrie, mechanische industrie, chemische industrie

Coating materiaal: Butyl

Kleur: Zwart

Dikte: 1,5 mm

Lengte: 35 cm

Beschikbare maten:

7	8	9	10
---	---	---	----



MAPA
PROFESSIONNEL



HARPON 321

- Geschikt voor langdurig dragen
- Hoge weerstand tegen schuren

Toepassing(en): Visserij

Coating materiaal: Latex

Kleur: Oranje

Dikte: 1,35 mm

Lengte: 32 cm

Beschikbare maten:

6	7	8	9	10
---	---	---	---	----



MAPA
PROFESSIONNEL



JERSETTE 300

- Bewegingsvrijheid
- Goede weerstand tegen scheuren
- Goede weerstand tegen vele verdunde zuren en basen
- Hoog draagcomfort voor langdurig werken in zware omstandigheden

Toepassing(en): Bouw, luchtvaart, schoonmaak

Coating materiaal: Latex

Kleur: Blauw

Dikte: 1,15 mm

Lengte: 29 - 33 cm

Beschikbare maten:

5	6	7	8	9	10
---	---	---	---	---	----



MAPA
PROFESSIONNEL



JERSETTE 301

- Bewegingsvrijheid
- Goede weerstand tegen scheuren
- Goede weerstand tegen vele verdunde zuren en basen
- Hoog draagcomfort voor langdurig werken in zware omstandigheden

Toepassing(en): Bouw, luchtvaart, schoonmaak

Coating materiaal: Latex

Kleur: Blauw

Dikte: 1,15 mm

Lengte: 29 - 33 cm

Beschikbare maten:

5	6	7	8	9	10
---	---	---	---	---	----



MAPA
PROFESSIONNEL



NEOTEX 340

- Geschikt voor langdurig gebruik
- Goede handvaardigheid

Toepassing(en): Autoindustrie, chemie, andere sectoren

Coating materiaal: Neopreen

Kleur: Zwart

Dikte: 1,15 mm

Lengte: 38 cm

Beschikbare maten:

7	8	9	10
---	---	---	----

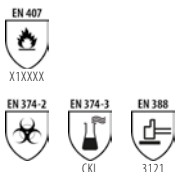

MAPA
PROFESSIONNEL



STANSOLV AK-22 381

- Extreem soepel
- Reliëftextuur voor betere grijpvastheid op vochtige voorwerpen
- Verbeterd comfort en thermische isolatie

Toepassing(en): Autoindustrie, chemie, andere sectoren

Coating materiaal: Nitril

Kleur: Groen

Dikte: 0,85 mm

Lengte: 35,5 cm

Beschikbare maten:

7	8	9	10	11
---	---	---	----	----

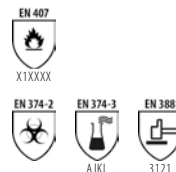

MAPA
PROFESSIONNEL



We zijn
geëvolueerd naar
veilig werken!!



Dus waarom geen
automatische
smeerapparatuur?

SKF SYSTEM 24

Na 20 jaar op markt moeten we onze klanten kennen. Deze nieuwe generatie is ontworpen rond de behoeften van de werkelijke gebruikers. De unit is nu eenvoudiger te installeren en her te gebruiken, terwijl het beste kenmerk binnenin bewaard blijft:

De SKF hoge prestatie smeermiddelen

LGWA 2

LGFP 2

LGGB 2

LGWM 2

LGEM 2

LGHB 2

LGHP 2

LHFP150

LHHT265

LHMT68

SKF

STANZOIL NK-22 382

- Extreem soepel
- Relieftextuur voor betere gripvastheid op vochtige voorwerpen
- Verbeterd comfort en thermische isolatie

Toepassing(en): Autoindustrie, chemie, andere sectoren

Coating materiaal: Neopreen

Kleur: Blauw

Dikte: 0,9 mm

Lengte: 35,5 cm

Beschikbare maten:

6	7	8	9	10	11
---	---	---	---	----	----



MAPA
PROFESSIONNEL



SUPERFOOD 177

- Uitstekende handvaardigheid
- Gechlororeerde afwerking voor een betere bescherming van de te hanteren producten
- Geschikt voor contact met voedingsproducten

Toepassing(en): Voedingsmiddelenindustrie

Coating materiaal: Latex

Kleur: Blauw

Dikte: 0,4 mm

Lengte: 31 cm

Beschikbare maten:

6	7	8	9	10
---	---	---	---	----



MAPA
PROFESSIONNEL



TECHNIC 401

- Verbeterd comfort
- Goede handvaardigheid
- Goede gripvastheid op gladde voorwerpen

Toepassing(en): Autoindustrie, mechanische industrie, andere sectoren

Coating materiaal: Neopreen

Kleur: Zwart

Dikte: 0,55 mm

Lengte: 31 cm

Beschikbare maten:

7	8	9	10
---	---	---	----



MAPA
PROFESSIONNEL



TEMP-TEC 332

- Brede chemische weerstand
- Uitstekende thermische isolatie
- Goede gripvastheid op gladde voorwerpen

Toepassing(en): Petrochemische industrie, rubberindustrie, mechanische industrie, andere sectoren

Coating materiaal: Neopreen

Kleur: Zwart en blauw

Lengte: 35,5 cm

Beschikbare maten:

8	9	10
---	---	----



MAPA
PROFESSIONNEL



ULTRAFOOD 475

- Uitstekende vingervaardigheid
- Goede greep op gladde voorwerpen

Toepassing(en): Voedingsmiddelenindustrie

Coating materiaal: Nitril

Kleur: Blauw

Dikte: 0,34 mm

Lengte: 31 cm

Beschikbare maten:

6	7	8	9	10
---	---	---	---	----



MAPA
PROFESSIONNEL



ULTRANITRIL 492

- Handvaardigheid en comfort
- Uitstekende mechanische weerstand

Toepassing(en): Autoindustrie, mechanische industrie, schoonmaak, bouw, lokale autoriteiten

Coating materiaal: Nitril

Kleur: Groen

Dikte: 0,38 mm

Lengte: 32 cm

Beschikbare maten:

6	7	8	9	10	11
---	---	---	---	----	----



MAPA
PROFESSIONNEL



OOG

OOR

VOET

HAND

HOOFD

ADEM

KLEDIJ

HYGIËNE

ANDER VEILIGHEIDSMATERIAAL

GOEDEREN-BEHANDELING

NEOTOUCH 25-101

- Voor éénmalig gebruik
- Latexvrij
- Niet gepoederd
- Uitstekend bestand tegen zuren, bases en alcoholen
- Goede grip op zowel droge als natte voorwerpen
- De gerolde boord garandeert dat de handschoenen goed vast zitten
- Doos van 100 stuks

Toepassing(en): Manipulatie, assemblage en controle in alle mogelijke industriële toepassingen waar er geen behoefte is aan een mechanische bescherming, farmaceutische sector

Coating materiaal: Neopreen

Kleur: Groen

Dikte: 0,13 mm

Lengte: 24 cm

Beschikbare maten:

6,5-7	7,5-8	8,5-9	9,5-10
-------	-------	-------	--------



Ansell

TOUCHNTUFF 92-500

- Langer bestand tegen een groter aantal industriële chemicaliën
- Hoge perforatieweerstand
- Gemakkelijk aan te trekken en biedt een stevige greep op natte en droge voorwerpen
- Doos van 100 stuks

Toepassing(en): Omgang met chemische stoffen, laboratoriumanalyse, farmaceutische sector, lak- en spuitafdelingen, grafische sector, elektronica, lichte assemblage

Coating materiaal: Nitril

Kleur: Groen

Dikte: 0,12 mm

Lengte: 24 cm

Beschikbare maten:

6,5-7	7,5-8	8,5-9	9,5-10
-------	-------	-------	--------



Ansell

TOUCHNTUFF 92-600

- Langer bestand tegen een groter aantal industriële chemicaliën
- Hoge perforatieweerstand
- Gemakkelijk aan te trekken en biedt een stevige greep op natte en droge voorwerpen
- Poedervrije versie
- Doos van 100 stuks

Toepassing(en): Omgang met chemische stoffen, laboratoriumanalyse, farmaceutische sector, lak- en spuitafdelingen, manipuleren van cytostatica

Coating materiaal: Nitril

Kleur: Groen

Dikte: 0,12 mm

Lengte: 24 cm

Beschikbare maten:

6,5-7	7,5-8	8,5-9	9,5-10
-------	-------	-------	--------



Ansell

TOUCHNTUFF 92-605

- Langer bestand tegen een groter aantal industriële chemicaliën
- Hoge perforatieweerstand
- Gemakkelijk aan te trekken en biedt een stevige greep op natte en droge voorwerpen
- Poedervrije versie
- Doos van 100 stuks

Toepassing(en): Omgang met chemische stoffen, laboratoriumanalyse, farmaceutische sector, lak- en spuitafdelingen, manipuleren van cytostatica

Coating materiaal: Nitril

Kleur: Groen

Dikte: 0,12 mm

Lengte: 30 cm

Beschikbare maten:

6,5-7	7,5-8	8,5-9	9,5-10
-------	-------	-------	--------



Ansell

TOUCHNTUFF 92-670

- Uitstekende chemische en mechanische eigenschappen, comfort en vingergevoeligheid
- Hoge perforatieweerstand
- Lichter en koeler en toch veiliger en duurzamer, betere prijs-kwaliteitverhouding
- Geen was, siliconen of weekmakers
- Poedervrij
- Reliëfafwerking van de vingertoppen
- Gerolde boord

Toepassing(en): Laboratoriumanalyse, chemische sector, nooddiensten, elektronica, behandeling van complexe onderdelen, farmaceutische sector

Coating materiaal: Nitril

Kleur: Blauw

Dikte: 0,1 mm

Lengte: 24 cm

Beschikbare maten:

6,5-7	7,5-8	8,5-9	9,5-10
-------	-------	-------	--------



Ansell

7505PF

- Beschermt de handen tegen een groot aantal chemische risico's
- Poedervrij
- Doos van 100 stuks

Toepassing(en): Elektronische componenten, kwaliteitscontrole, geïntegreerde circuits, chemische industrie, laboratoria, autoindustrie

Coating materiaal: Nitril

Kleur: Blauw

Lengte: 24 cm

Beschikbare maten:

6	7	8	9	10
---	---	---	---	----



SHOWA

SHIELD GD05

- Poedervrij
- Grip afwerking
- Links en rechts draagbaar
- Rolrand
- Doos van 100 stuks

Coating materiaal: Natuurrubber

Kleur: Wit

Dikte: 0,12 mm

Lengte: 24 cm

Beschikbare maten:

XS	S	M	L	XL
----	---	---	---	----

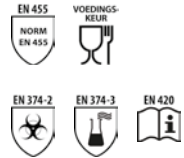

SHIELD

SHIELD GD20

- Licht gepoederd
- Grip afwerking
- Latexvrij
- Links en rechts draagbaar
- Rolrand
- Doos van 100 stuks

Coating materiaal: Nitril

Kleur: Blauw

Dikte: 0,09 mm

Lengte: 24 cm

Beschikbare maten:

S	M	L	XL
---	---	---	----

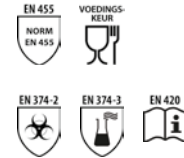

SHIELD

SHIELD GD21

- Poedervrij
- Grip afwerking
- Latexvrij
- Links en rechts draagbaar
- Rolrand
- Doos van 100 stuks

Coating materiaal: Nitril

Kleur: Blauw

Dikte: 0,09 mm

Lengte: 24 cm

Beschikbare maten:

S	M	L	XL
---	---	---	----

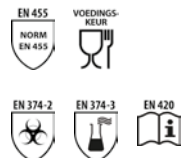

SHIELD

SHIELD GD41

- Licht gepoederd
- Gladde afwerking
- Links en rechts draagbaar
- Rolrand
- Doos van 100 stuks

Coating materiaal: Natuurrubber

Kleur: Blauw

Dikte: 0,08 mm

Lengte: 24 cm

Beschikbare maten:

S	M	L	XL
---	---	---	----

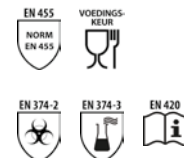

SHIELD

SHIELD GD45

- Licht gepoederd
- Gladde afwerking
- Links en rechts draagbaar
- Rolrand
- Doos van 100 stuks

Coating materiaal: Natuurrubber

Kleur: Wit

Dikte: 0,08 mm

Lengte: 24 cm

Beschikbare maten:

XS	S	M	L	XL
----	---	---	---	----



SHIELD

SHIELD GD48

- Licht gepoederd
- Gladde afwerking
- Latexvrij
- Links en rechts draagbaar
- Rolrand
- Doos van 100 stuks

Coating materiaal: Vinyl

Kleur: Transparant

Dikte: 0,08 mm

Lengte: 24 cm

Beschikbare maten:

S	M	L	XL
---	---	---	----

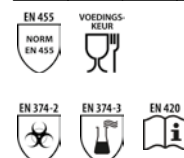

SHIELD

OOG
OOR
VOET
HAND
HOOFD
ADEM
KLEDIJ
HYGIËNE
ANDER VEILIGHEIDS-
MATERIAAL
GOEDEREN-
BEHANDELING

OOG

OOR

VOET

HAND

HOOFD

ADEM

KLEDIJ

HYGIËNE

ANDER VULLIGHEDS-

MATERIAAL

GOEDEREN-

BEHANDELING

VIBRAGUARD 07-112

- Ideaal voor taken met trillingen op een frequentie boven 300 Hz
- Beschermen tegen het hand-armvibratiesyndroom (HAVS)

Toepassing(en): Handslijpmachines, slijpmachines op voet, trilpook, bikhamer, wegenboor, zware hamers, pneumatische moersleutels en straatstampers

Textiel materiaal: Interlockkatoen

Coating materiaal: Nitril

Kleur: Wit en blauw

Lengte: 22,5 - 24 cm

Beschikbare maten:

8	9	10	11
---	---	----	----

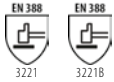

Ansell

377-IP

- De impactbescherming absorbeert de energie van schokken en stoten op middenhandsbeentjes en knokkels
- Extra bescherming op de vingertoppen
- Soepele, robuuste handschoenen met een uitstekende beweeglijkheid in combinatie met een goede scheurweerstand

Toepassing(en): Logistiek, bouw

Textiel materiaal: Katoen en polyester

Coating materiaal: Nitril

Kleur: Blauw, groen, zwart en wit

Lengte: 23 - 26,5 cm

Beschikbare maten:

7	8	9	10
---	---	---	----



SHOWA

GUIDE 6225 CPN

- Tegen snij-, perforatie en naaldbescherming
- Hoge vingergevoeligheid en soepel
- Prikbestendig in palm en vingers

Toepassing(en): Industrie, logistiek, assemblage, recyclage, onderhoud

Textiel materiaal: Alycore en HDPE

Coating materiaal: PU

Kleur: Grijs en zwart

Beschikbare maten:

8	9	10	11
---	---	----	----



GUIDE
THE RIGHT GLOVES

CHAINEX 2000

- Handschoenen in maliënkolder voor zeer hoge snij- en prikbescherming
- Textiel sluitband aan de pols
- Voedingsgekeurd
- Links en rechts te gebruiken

Toepassing(en): Voedingsindustrie toepassing met zeer hoog snij- en prikgevaar

Textiel materiaal: Roestvrij staal

Kleur: Grijs

Dikte: 4,0 mm

Lengte: 20,8 - 28 cm

Beschikbare maten:

XXS	XS	S	M	L	XL	XXL
-----	----	---	---	---	----	-----



Honeywell

Safety Products



ELEKTRICIENSHANDSCHOEN SERIE CG

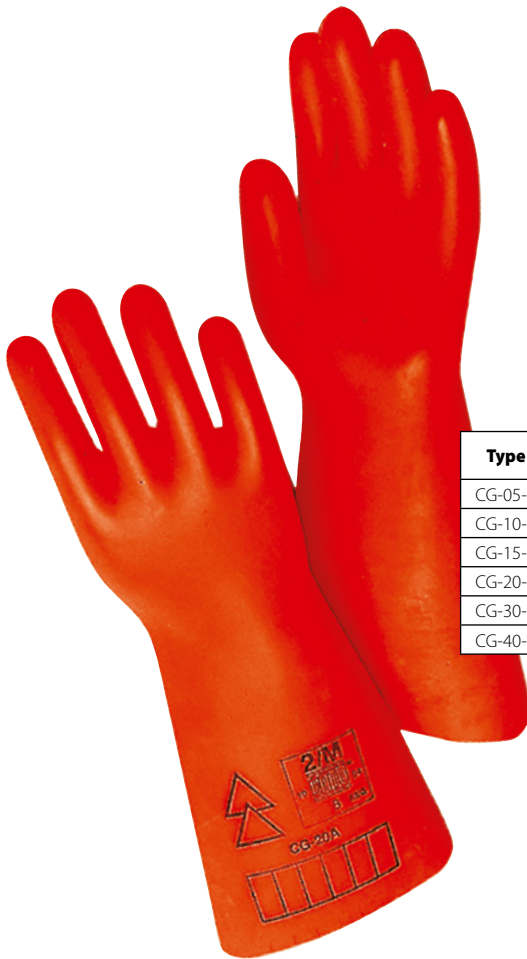

Type	Klasse	Gebruiks- spanning	Dikte	Beschikbare lengtes	Beschikbare maten	Temperatuur	Normering
CG-05-R	00	500V	1,1mm	36cm	8, 9, 10, 11	-25°C tot +55°C	IEC 60903
CG-10-R	0	1.000V	1,6mm	36cm	8, 9, 10, 11		
CG-15-R	1	7.500V	2,1mm	36cm	8, 9, 10, 11		
CG-20-R	2	17.000V	2,9mm	36cm	8, 9, 10, 11		
CG-30-R	3	26.500V	3,5mm	36cm	8, 9, 10, 11		
CG-40-R	4	36.000V	4,2mm	41cm	10, 11		



ELEKTRICIENSHANDSCHOEN SERIE CGM



Type	Klasse	Gebruiks- spanning	Dikte	Beschikbare lengtes	Beschikbare maten	Temperatuur	Normering
CGM 00	00	500V	2,25mm	36cm	7, 8, 9, 10, 11, 12	-25°C tot +55°C	CEI 61482-1-2 klasse 2 IEC 60903:2002 EN 60903:2003
CGM 0	0	1.000V	2,25mm	36cm	7, 8, 9, 10, 11, 12		
CGM 1	1	7.500V	2,8mm	36cm	7, 8, 9, 10, 11, 12		
CGM 2	2	17.000V	3,3mm	36cm	7, 8, 9, 10, 11, 12		
CGM 3	3	26.500V	3,6mm	36cm	8, 9, 10, 11		
CGM 4	4	36.000V	4,2mm	41cm	9, 10, 11		



OOG
OOR
VOET
HAND
HOOFD
ADEM
KLEDIJ
HYGIËNE
ANDER VEILIGHEIDSMATERIAAL
GOEDEREN-BEHANDELING

DOG

OOR

VOET

HAND

HOOFD

ADEM

KLEDIJ

HYGIENE

ANDER VEILIGHEIDS-
MATERIAAL

GOEDEREN-
BEHANDELING

KEVLAR SLEEVES 70-110

- Uitzonderlijke snijweerstand
- Gunstige verhouding tussen snijweerstand en gewicht
- De duimversteviging verhoogt de bescherming van de polszone

Toepassing(en): Assemblage en afwerking, metaalplaten en -werkzaamheden, carrosserieassemblage, stanswerk, assemblage van witgoed, ruitenherstelling

Textiel materiaal: Kevlar

Kleur: Geel

Lengte: 25,4 cm

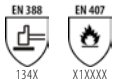

Ansell

KEVLAR SLEEVES 70-114

- Uitzonderlijke snijweerstand
- Gunstige verhouding tussen snijweerstand en gewicht
- De duimversteviging verhoogt de bescherming van de polszone

Toepassing(en): Assemblage en afwerking, metaalplaten en -werkzaamheden, carrosserieassemblage, stanswerk, assemblage van witgoed, ruitenherstelling

Textiel materiaal: Kevlar

Kleur: Geel

Lengte: 35,6 cm



Ansell

KEVLAR SLEEVES 70-118

- Uitzonderlijke snijweerstand
- Gunstige verhouding tussen snijweerstand en gewicht
- De duimversteviging verhoogt de bescherming van de polszone

Toepassing(en): Assemblage en afwerking, metaalplaten en -werkzaamheden, carrosserieassemblage, stanswerk, assemblage van witgoed, ruitenherstelling

Textiel materiaal: Kevlar

Kleur: Geel

Lengte: 45,7 cm

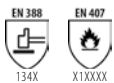

Ansell

FIREBLADE SLEEVES FS14 - FS22

- Duimgat om de armbeschermer in positie te houden
- Unieke "Stay-Up"-strook houdt de armbeschermers op hun plaats
- Goede snijbescherming en bestand tegen hitte tot 100 °C

Toepassing(en): Metaalplaten en -werkzaamheden, carrosserieassemblage, ruitenherstelling

Textiel materiaal: Kevlar

Kleur: Geel

Lengte: 35, 55 cm

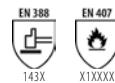

Ansell

DS45

- Zeer goede snij- en scheurweerstand
- Goede aanvulling op snijbestendige handschoenen

Toepassing(en): Voedingsindustrie, recycling

Textiel materiaal: HDPE

Kleur: Wit

Lengte: 45 cm



SHOWA

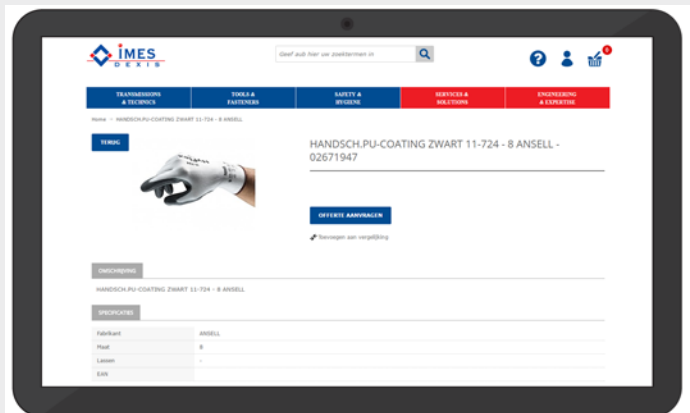

Ontdek alle hand-
en armbescherming op:
www.IMES-DEXIS.be



HOOFDBESCHERMING

Stootpetten.....	160
Veiligheidshelmen	161
Accessoires	163

NORM EN 397

Algemene vereisten voor industriële veiligheidshelmen

VERPLICHTE SPECIFICATIES

- Schokbestendigheid (5 kN)
- Penetratieweerstand
- Vlambestendigheid
- Bevestiging van de kinriem (breuk tussen 150 N en 250 N)

OPTIONELE SPECIFICATIES

- Weerstand en penetratietesten bij zeer lage en bij zeer hoge temperaturen (-20 °C, -30 °C en +150 °C)
- Test op elektrische weerstand
- Laterale vervorming
- Spetters van vloeibaar metaal

NORM EN 812

Algemene vereisten voor stootpetten

VERPLICHTE SPECIFICATIES

- Schokbestendigheid
- Penetratieweerstand
- Bevestiging van de kinriem (breuk tussen 150 N en 250 N)

OPTIONELE SPECIFICATIES

- Weerstand en penetratietesten bij zeer lage temperaturen (-20 °C, -30 °C)
- Test op elektrische weerstand
- Vlambestendigheid



GEBRUIKSDUUR EN MATERIAALEIGENSCHAPPEN VAN DE HELMEN

De levensduur van een veiligheidshelm hangt af van de materialen waaruit hij gemaakt is, van het gebruik van de veiligheidshelm en van het onderhoud ervan. Men moet de veiligheidshelm regelmatig controleren. Als de uiterlijke toestand wijzigt (kleur, beschadiging, vervorming, scheuren, vervezeling,...) of als de veiligheidshelm een schok heeft ondergaan, mag hij niet langer worden gebruikt. De datum tot dewelke of de periode gedurende dewelke een veiligheidshelm mag gebruikt worden, staat op de gebruiksaanwijzing die verplicht bij elke veiligheidshelm moet worden meegeleverd.

De verplichte markering op alle veiligheidshelmen omvat ondermeer een datum, nl. de datum waarop de helm gemaakt is. Bij helmen met de markering « NF », daarentegen, is de datum de uiterste gebruiksdatum van de veiligheidshelm, volgens de bepalingen hieronder :

MATERIAAL	POLYETHYLEEN	POLYAMIDE	ABS	FENOL - TEXTIEL KUNSTHARS	GLASVEZEL VERSTERKER - KT POLYESTER
Gebruiksduur	36 maanden	48 maanden	48 maanden	60 maanden	60 maanden
Bestendigheid tegen veroudering	Goed	Goed	Goed	Uitstekend	Uitstekend
Bestendigheid tegen UV-stralen	Aanvaardbaar	Gemiddeld	Aanvaardbaar	Uitstekend	Uitstekend
Bestendigheid tegen thermische vervorming	Tot 70 °C	Tot 150 °C	Tot 90 °C	Tot 500 °C	Tot 500 °C
Smeltpunt	150 °C	220 °C	180 °C	Verkoling bij 1000 °C	Verkoling bij 1000 °C
Weerstand tegen zeer lage temperaturen	Zeer goed Grens -40 °C	Gemiddeld Grens -20 °C	Goed Grens -30 °C	Uitstekende Onbegrensd	Uitstekende Onbegrensd
Weerstand tegen chemicaliën	Goed behalve tegen oliën en vetten	Aanvaardbaar behalve tegen zuren en basen	Aanvaardbaar behalve tegen zuren	Goed	Goed

De helmen moeten beschermt van warmte en van UV-stralen bewaard worden. Ze moeten regelmatig worden onderhouden. De verschillende eigenschappen hangen af van de behandelingen en de fabricagemethodes van elke helm.

MARKERING VAN HELMEN

Elke helm waarvan de fabrikant er zich op beroept dat de helm conform de Europese norm is, moet een gegoten of gedrukte markering hebben, met de volgende vermeldingen :

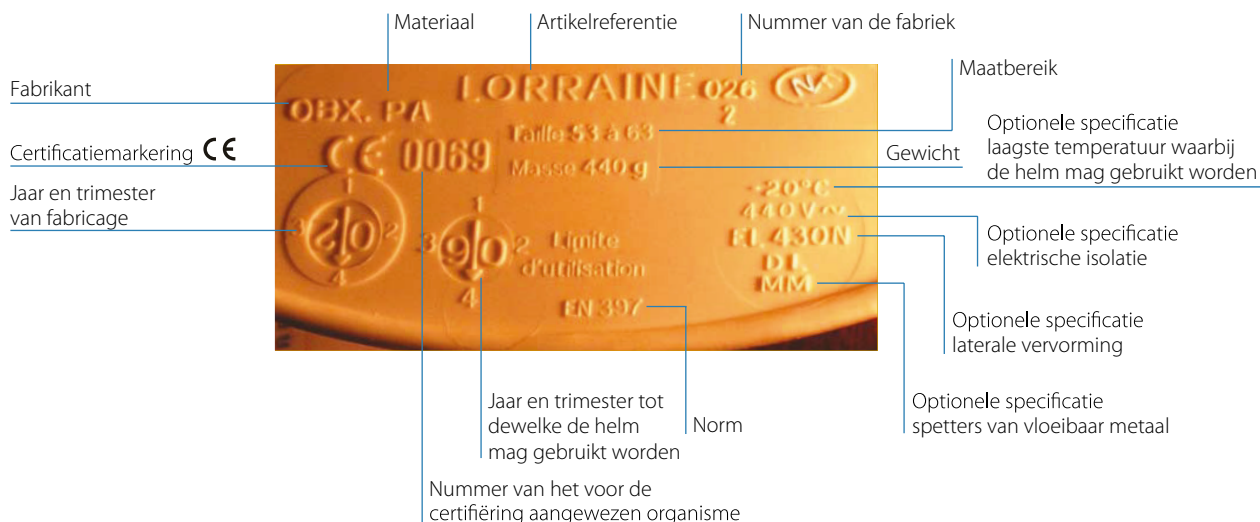

De helm, een juiste keuze!

Om zich te beschermen tegen hoofdletsels, door een valpartij of door wegvliegende voorwerpen, moet men een helm dragen, zowel op werven als in een industriële omgeving. Er bestaan heel veel modellen. Het verschil zit hem in de materialen waaruit de helmen gemaakt zijn en in hun beschermde elementen. Maak de juiste keuze en ga voor een helm die aangepast is aan de persoon en aan het werk dat hij verricht.

OOG

OOR

VOET

HAND

HOOFD

ADEM

KLEDIJ

HYGIËNE

ANDER VEILIGHEIDS-
MATERIAAL

GOEDEREN-
BEHANDELING

AEROLITE

- Licht
- Optimale ventilatie
- Uitstekend bij schokbestendig testen
- Klep in 2 maten beschikbaar: 2,5 en 5 cm
- Comfortabel
- Reflecterende banden
- Hygiëne
- Afneembare en wasbare (in machine) schelp

Materiaal: HDPE en polyester
Gewicht: 135 g
Ventilatie: Ja
Draaiknop: Nee
Zweetband materiaal: Polyester
Beschikbare kleur: Blauw, geel, oranje, wit, zwart
Normering: EN 812



HARDCAP A1+

- Cirkelvormige bescherming
- Klep in 3 maten beschikbaar: 3, 5 en 7 cm
- Geschikt voor borduursel en zeefdruk

Materiaal: HDPE en polyester
Gewicht: 200 g
Ventilatie: Ja
Draaiknop: Nee
Zweetband materiaal: Katoen
Beschikbare kleuren: Blauw, geel, oranje, rood, wit, zwart, zwart en grijs, zwart en oranje
Normering: EN 812



POWERCAP

- Ondersteunt ademhaling
- Schok- en stootbestendig
- Laadstation eenvoudig te gebruiken
- Ieder batterij heeft een autonomie van 8u
- Niet nodig om de batterij uit de Powercap te halen om deze te laden
- Het laadstation is voorzien van een ruimte om de Powercap te leggen en de batterij onmiddellijk daarnaast op te laden

Materiaal: HDPE, PC en ABS
Gewicht: 680 g
Ventilatie: Ja
Draaiknop: Nee
Zweetband materiaal: Katoen
Beschikbare kleur: Zwart
Normering: EN 166, EN 812, EN 12941



PROFICAP

- Honkbalmodel
- Beschermende ABS-schaal
- Schuimvoering aan de binnenkant

Materiaal: Polyester
Gewicht: 210 g
Beschikbare kleur: Blauw
Normering: EN 812



Honeywell

Safety Products



EVO3 C+

- Wisselbare anti-transpiratieband
- Geïntegreerde bril
- Textiel
- 3D bijstelling
- Sluiting met schuifstelsysteem

Materiaal: HDPE
Gewicht: 370 g
Ventilatie: Ja
Goot: Nee
4/6 punten: 6 punten
Zweetband materiaal: Katoen
Beschikbare kleuren: Blauw, geel, grijs, groen, oranje, rood, roos, wit, zwart
Normering: EN 397



EVOLITE WR

- Licht
- Anti-transpiratieband in Egyptisch katoen voor een uitstekende draagcomfort
- Laterale ventilatie en langs de achterkant voor een optimale luchtcirculatie binnen de schelp
- Verlaagt de temperatuur met gemiddeld 2-3 °C
- Instelnauwkeurigheid
- Sluiting met draaiknop om aan elke lichaamstype aan te passen voor een optimale houding en draagcomfort

Materiaal: ABS
Gewicht: 285 g
Ventilatie: Ja
Goot: Nee
Draaiknop: Ja
4/6 punten: 6 punten
Zweetband materiaal: Katoen
Beschikbare kleuren: Blauw, geel, groen, oranje, rood, wit
Normering: EN 397



G3000

- De Uvicator sensor geeft aan wanneer het tijd is om de helm te vervangen
- Zacht afgerond ontwerp dat voorkomt dat onderdelen van de helm vast komen te zitten aan takken
- Het binnenwerk kan worden gedraaid zodat de helm in nauwe ruimten achterstevoren kan worden gedragen
- Korte rand voor een breder gezichtsveld
- Vlak oppervlak zodat er een logo of handelsnaam op gedrukt kan worden

Materiaal: ABS
Gewicht: 360 g
Ventilatie: Ja
Draaiknop: Ja
4/6 punten: 4 punten
Zweetband materiaal: Kunststof of leer
Beschikbare kleuren: Blauw, geel, groen, rood, wit
Normering: EN 397



H-700

- Synthetische zweetband
- Hoofdharnas kan 180° draaien om de helm achterstevoren te dragen
- Korte bovenrand voor betere zichtbaarheid naar boven
- Goedgekeurd voor gebruik bij -30 °C (EN 397) en -50 °C

Materiaal: HDPE
Gewicht: 378 g
Ventilatie: Ja
Draaiknop: Ja
4/6 punten: 4 of 6 punten
Zweetband materiaal: Kunststof of leer
Beschikbare kleuren: Blauw, geel, groen, oranje, rood, wit
Normering: EN 397



A69/R - A79/R

- Met pinlock of ratchet

Materiaal: Nylon
4/6 punten: 4 of 6 punten
Beschikbare kleuren: Blauw, geel, grijs, groen, oranje, rood, roos, wit
Normering: EN 397, EN 50385



TR 2000

- Valhelm voor werken op hoogte
- Bescherming tegen elektrische risico's
- Draaiknop
- Zweetband

Materiaal: ABS
Gewicht: 375 g
Ventilatie: Ja
Draaiknop: Ja
4/6 punten: 4 punten
Zweetband materiaal: Badstof
Beschikbare kleuren: Blauw, rood, wit
Normering: EN 397, EN 50365



OOG

OOR

VOET

HAND

HOOFD

ADEM

KLEDIJ

HYGIËNE

ANDER VEILIGHEIDS-MATERIAAL

GOEDEREN-BEHANDELING



OXFORD, ENGLAND



DE LICHTSTE STOOPPET MET VOLLEDIGE SCHAAL

De HardCap™ AeroLite™ is ontworpen door JSP's in-house onderzoeks- en ontwikkelingsteam en weegt minder dan 135 g zonder in te leveren op prestaties.

BESTE PRESTATIES

De HardCap™ AeroLite™ heeft met gemak alle vereiste stoottests doorstaan en is de best presterende lichtgewicht stootpet met volledige schaal die op dit moment verkrijgbaar is.



ZWEETBAND EVO

Materiaal: Katoen
Gewicht: 6 g
Ventilatie: Ja
Goot: Nee
Draaiknop: Nee
4/6 punten: 6 punten
Zweetband materiaal: Katoen
Beschikbare kleur: Geel



BADGEHOUDER VOOR EVOLITE WR

- Schuifmechanisme
- Snel en eenvoudig wisselsysteem



VISILITE

- Zichtbaarheid tot 50 m
- Sterkte, zichtbaarheid en snelheid van knippen apart getest
- Duurzaam
- Ultra flexibele en kleurloos glasvezeloptica die schok- en snijbestendig is
- Makkelijk oplaadbaar met stopcontact
- Micro USB kabel inbegrepen
- Makkelijk vast te maken op de linker- en achterkant van de helm
- Makkelijk afneembaar om ze te laden of te vervangen
- De Visilite is waterdicht en kan dus bij regen gebruikt worden
- Haar werkingstemperatuur wisselen tussen -10 °C en +50 °C

Materiaal: TPU en ABS
Gewicht: 35 g
Ventilatie: Ja
Goot: Nee
Draaiknop: Nee



NEKBESCHERMING NECPROTEC

Materiaal: Terylene en ABS
Gewicht: 450 g
Ventilatie: Nee
Goot: Nee
Draaiknop: Nee
Beschikbare kleur: Zwart en rood



OOG

OOR

VOET

HAND

HOOFD

ADEM

KLEDIJ

HYGIËNE

ANDER VEILIGHEIDSMATERIAAL

GOEDEREN-BEHANDELING

OOG

OOR

VOET

HAND

HOOFD

ADEM

KLEDIJ

HYGIENE

ANDER VEILIGHEIDS-
MATERIAAL

GOEDEREN-
BEHANDELING

KITARC01

• Arc flash

Materiaal: ABS en PC

Gewicht: 600 g

Ventilatie: Nee

Goot: Ja

Draaiknop: Nee

4/6 punten: 4 punten

Beschikbare kleur: Wit



NEKFLAP MO-1

• Nekflap

Materiaal: Modacryl en katoen

Beschikbare kleur: Zwart



MO-180 ARC 12

• Arc flash

Materiaal: PE en PC

Gewicht: 790 g

Ventilatie: Nee

Goot: Nee

Draaiknop: Ja

4/6 punten: 6 punten

Beschikbare kleur: Wit

Normering: EN 166, EN 397, EN 50365, Klasse 2, IEC61482-1-2 / GS-ET-29



MO-182/1-B

Materiaal: ABS

Gewicht: 300 g

Ventilatie: Nee

Goot: Ja

Draaiknop: Nee

4/6 punten: 4 punten

Beschikbare kleuren: Geel, rood, wit

Normering: EN 166, EN 170, EN 50365



MO-185 BL

• Arc flash

Materiaal: PE en PC

Gewicht: 740 g

Ventilatie: Nee

Goot: Nee

Draaiknop: Ja

4/6 punten: 6 punten

Beschikbare kleuren: Blauw, geel, rood, wit

Normering: EN 166, EN 397, EN 50365, Klasse 1, IEC61482-1-2 / GS-ET-29



The world of electrical safety



ADEMHALINGSBESCHERMING

FFP1 maskers.....	172
FFP2 maskers	176
FFP3 maskers	180
Halfgelaatsmaskers	183
Volgelaatsmaskers	187
Helmen en kappen	188
Gasfilters	189
Stoffilters	192
Gas- en dampfilters	194
Combinatiefilters	195
Accessoires	197

Om op de markt gebracht te mogen worden, moeten ademhalingsbeschermingstoestellen door een aangemelde instantie worden getest op overeenstemming met de Europese Richtlijn 89/686/CEE op het vlak van veiligheid en gezondheid. De toestellen dragen dan het merk, gevolgd door het referentienummer van de instantie die belast is met de kwaliteitscontrole.

BASISNORMEN

- EN 132** Definities van termen en pictogrammen
- EN 133** Classificaties
- EN 135** Lijst van gelijkwaardige termen

NORMEN PER PRODUCTTYPE

- EN 137** Onafhankelijk ademluchttoestel met een volgelaatmasker
- EN 139** Slangentoestellen, geschikt voor ademlucht, voor gebruik met een volgelaatmasker, halfmasker of een mondstukgarnituur
- EN 140** Halfmaskers en kwartmaskers
- EN 141** Vervangen door EN 14387
- EN 143** Deeltjesfilter
- EN 146 en 147** Filterende apparaten tegen deeltjes
- EN 149** Filtrerende halfmaskers ter bescherming tegen deeltjes
- EN 270 en 271** Slangentoestellen, geschikt voor ademlucht, met een kap
- EN 371** Vervangen door EN 14387
- EN 404** Zelf-redmiddel met filter
- EN 405** Filterend halfmasker ter bescherming tegen gassen of gassen en stof
- EN 12941** Aangedreven filters gecombineerd met een helm of kap
- EN 14387** Gasfilter(s) en combinatiefilter(s)
- EN 12942** Aangedreven filters gecombineerd met volgelaatmaskers, halfgelaatmaskers of kwartgelaatmaskers
- EN 14594** Slangentoestel geschikt voor continu stromende samengeperste ademlucht



DE VERSCHILLENDE SOORTEN SCHADELIJKE STOFFEN

- **STOF EN ROOK** : bij het slijpen, zandstralen, schuren of shredden van materiaal komen er deeltjes van verschillende grootten vrij die in de lucht zweven.
- **NEVEL** : bij verstuiving, condensatie van producten vormen er zich zeer kleine druppeltjes die in de lucht zweven.
- **DAMP** : stoffen in gasvormige toestand (vloeibaar of vast), gevormd door het verdampen van vloeibare of vaste stoffen (oplosmiddelen, koolwaterstoffen...).
- **GASSEN** : zoals lucht verplaatsen deze eenvoudige of complexe stoffen zich gemakkelijk bij omgevingstemperatuur. Sommige gassen zijn zeer gevaarlijk en vereisen een bijzondere bescherming.

CLASSIFICATIE

Er bestaan twee grote categorieën ademhalingsbeschermingstoestellen: toestellen die filteren en toestellen die isoleren.

- **FILTERENDE TOESTELLEN** : zij zuiveren de omgevingslucht door middel van een filter. Filterende toestellen bestaan meestal uit een gezichtsgedeelte dat de ademhalingswegen (mond en neus) in meerdere of mindere mate bedekt. Dit gezichtsgedeelte is voorzien van een aangepaste filter. Een filterend toestel maakt geen zuurstof aan, en mag in geen geval worden gebruikt in een zuurstofarme omgeving.
- **ISOLERENDE TOESTELLEN** : deze worden met zuivere lucht gevoed door een bron zuivere lucht (of zuurstof). Dankzij een isolerend toestel is de gebruiker onafhankelijk van de atmosfeer waarin hij zich bevindt. Isolerende toestellen bestaan uit een gezichtsgedeelte en een deel dat lucht (of zuurstof) toevoert. Ofwel verbindt een slang de gebruiker met de bron van inadembare lucht (niet-autonome toestellen), ofwel draagt de gebruiker de bron van inadembare lucht of zuurstof op zich (autonome toestellen).

De FOD Arbeid heeft grenswaarden vastgelegd voor toegelaten concentraties op de werkplek :

- **GEMIDDELDE BLOOTSTELLING** Gemiddelde concentratie gedurende een werkdag van 8 uur en een werkweek van 40 uur, waarbij de dagelijkse blootstelling geen enkel gezondheidsrisico inhoudt.
- **MAXIMALE BLOOTSTELLING** Concentratie waaraan een individu 15 minuten kan worden blootgesteld zonder dat zijn gezondheid in het gedrang komt.

FILTERS

Er zijn drie klassen filters bepaald. Hoe hoger de klasse, hoe meer bescherming de filters bieden. Er bestaan filters tegen deeltjes, tegen vaste of vloeibare aerosolen, tegen gassen, en tegen de combinatie van twee vervuilers.

FILTERS TEGEN DEELTJES EN AËROSOLEN		
Klasse	Schadelijke stof	Maximale gebruiksduur van een masker
FFP1 of P1 (lage efficiëntie)	Niet-giftige deeltjes	Tot 4 keer de gemiddelde blootstelling
FFP2 of P2 (gemiddelde efficiëntie)	Vaste en/of vloeibare aerosolen die gevaarlijk of irriterend kunnen zijn	Tot 10 keer de gemiddelde blootstelling
FFP3 of P3 (hoge efficiëntie)	Giftige vaste en/of vloeibare aerosolen	Tot 50 keer de gemiddelde blootstelling voor halfgelaatsmaskers Tot 200 keer de gemiddelde blootstelling voor volledige maskers

- **EVOLUTIE VAN DE NORMEN** : De stofmaskers en de gecombineerde maskers worden tegenwoordig in twee categorieën onderverdeeld: die voor eenmalig gebruik en de herbruikbare. Er is een nieuwe markering ingevoerd voor alle anti-deeltjes maskers. « NR » staat voor maskers voor eenmalig gebruik ; « R » staat voor herbruikbare maskers.

SOORTEN STOF

Voorbeelden van soorten stof	Wegwerpmaskers: aanbevolen beschermingsklasse		
	FFP1	FFP2	FFP3
Katoen, grafiet, natriumhydroxyde, hooi			
Hout (behalve beuk en eik), slijpen van metalen stukken, hars, glaswol, zaden (behandeling), paddestoelen (sporen)			
Spatten vloeibaar beton, slijpen, landbouw (veeteelt)			
Keramische vezels, rotswol, cadmium, chroom, eik, beuk, silicium, lood			
Legionella (ingreep van korte duur)			
Legionella (ingreep van lange duur: meer dan twee uur)	Gebruik een systeem voor kunstmatige ventilatie		

Aanbevolen Mogelijk

FILTERS TEGEN GASSEN EN DAMPEN

Er bestaan drie klassen filters :

- Klasse 1 : zwak vermogen (plat)
- Klasse 2 : gemiddeld vermogen (patroon)
- Klasse 3 : hoogste vermogen (reservoir)

De markering op de filters geeft het type aan (A, B...) en ook de klasse (1, 2 of 3).

TYPE FILTER	KLEUR	TOEPASSINGSGBIED
A	Bruin	Organische dampen en gassen - kookpunt > 65°C
AX	Marron	Organische dampen en gassen - kookpunt < 65°C
B	Grijs	Anorganische dampen en gassen met uitzondering van CO
E	Geel	Zure dampen en gassen
K	Groen	Ammonia, amines
P	Wit	Deeltjes, vaste en vloeibare aërosolen
Hg	Rood	Kwikdamp
NO	Blauw	Nitreuze dampen en stikstofdioxide

BEPERKING OP HET GEBRUIK

Platte filters en patroonfilters mogen niet worden gebruikt in omgevingen waar er minder dan 17% zuurstof in volume aanwezig is.

OPSLAG EN ONDERHOUD

Aarzel niet om onze PBM-specialisten te raadplegen. Zij geven u graag advies betreffende het onderhoud van ademhalingstoestellen.

- De ademhalingstoestellen die in de onderneming aanwezig zijn, moeten worden geïnventariseerd en geregistreerd. Voor elk toestel dat niet voor éénmalig gebruik bestemd is, moet er een opvolgingsfiche worden gemaakt.
- Na elk gebruik moet het toestel worden gereinigd, ontsmet en voor het volgende gebruik worden klaargemaakt.

SOORTEN GASSEN

De markering van filters is genormeerd. Ze bevat onder meer de klasse (bv. A2, E3). Gecombineerde filters beschermen tegen de combinatie van verschillende soorten gasen of aerosolen (bv. A2B2, A1K1) of tegen de combinatie van een gas en een aerosol (bv. A2B2, B2E2P1, A2B2P3).

Gasfilters absorberen vervuilende gasen in actieve koolstof. De vervuilende stof vult de beschikbare absorptieruimte geleidelijk aan op. Het overslagmoment van een filter stemt overeen met de gebruiksduur vanaf wanneer de filter verzadigd geraakt.

Eens verzadigd, houdt de filter de vervuilende stof helemaal niet meer tegen. In een industriële omgeving is het dikwijls moeilijk om dit overslagmoment te bepalen. Het hangt vooral af van de concentratie van de blootstelling, de temperatuur, de vochtigheid en het ademhalingspatroon van de gebruiker. Er bestaat geen betrouwbaar middel om de verzadiging van een gasfilter op te sporen. Het geniet de voorkeur om gasfilters op regelmatige tijdstippen te vervangen.

GAS	TYPE FILTER	AANBEVOLEN ADEMHALINGS-SYSTEEM
Amylacetaat (droog) 125	A	DM/MC
Ethylacetaat 400 (F)	A	MC
Ethylglycolacetaat 5	A	MC
Hexylacetaat (droog-) 50 (F)	A	DM/MC
Acetaat 2-hydroxypropyl 0,5	A	DM/MC
Isoamylacetaat 100	A	DM/MC
Isobutylacetaat 150 (F)	A	DM/MC
Butylacetaat (n-) 150	A	DM/MC
Aceton 750 (F)	AX	DM/MC
Acetyleen	!	MI
Azijnzuur 10 (VLE) (F)	A	DM/MC
Acrylzuur 10 (F)	A	DM/MC
Broomwaterstofzuur 3	E	DM/MC
Zoutzuur 5 (VLE)	E	MC
Blauwzuur 2 (F)	B	MC
Fluorwaterstofzuur 3 (VLE)	E	MC
Zwavelzuur 1 mg/m3	E+P2	MC
Trichloorazijnzuur 1	B	DM/MC
Zuur / ammonia	B+K	DM/MC
Ethylacrylaat 5 (F)	A	DM/MC
Methylacrylaat 10 (F)	A	DM/MC
Acrylonitril 2 (F)	A	MC
Allylalcohol 2 (F)	A	DM/MC
Butylalcohol (n-) 50 (VLE) (F)	A	DM/MC
Ethylalcohol	A	DM/MC
Isopropylalcohol 400 (VLE) (F)	A	DM/MC
Methanol 200 (F)	A	DM/MC
Propylalcohol 200 (F)	A	DM/MC
Ammoniak 25 (F)	K	MC
Azijnzuuranhydride 5 (VLE)	A+P2	DM/MC
Ftaalzuuranhydride 6 mg/m3 (VLE)	A+P2	MC
Argon	!	MI

GAS	TYPE FILTER	AANBEVOLEN ADEMHALINGS-SYSTEEM
Dimethylaniline 5	A	DM/MC
Zwavel dioxide	E!	MI
Ether 400 (F)	AX	DM/MC
Dichloorethylether 5* (F)	A	DM/MC
Methylether	A	DM/MC
Ethyleendiamine 10 (F)	K	DM/MC
Ethyleenglycol (damp) 50 (VLE) (F)	A	DM/MC
Fluor	B	DM/MC
Ethylformiaat 100 (F)	AX	DM/MC
Futural 2 (F)	A	DM/MC
Helium	!	MI
Heptaan 400	A	DM/MC
Hexaan	A	DM/MC
Hexyleenglycol 25 (VLE) (F)	A	DM/MC
Waterstofsulfide	B	MC
Methanol	AX	DM/MC
Methylbutyl	A	DM/MC
Methylmethacrylaat	A	MC
Nicotine 0,5 mg/m3	A	DM/MC
Methylnitraat	A	DM/MC
Amylnitraat	A	DM/MC
Nitrobenzeen 1	A	DM/MC
Fosforoxychloride	B+P2	DM/MC
Cadmiumoxide	P3	MC
Stikstofoxide	NO+P3,!	MI
Zinkoxide	P3	DM/MC
Pentachlooraфтаleen 0,5 mg/m3	A+P2	DM/MC
Pentachloorethaan	A	DM/MC
Fosforpentachloride	B+P2	DM/MC
Zwavel Penfluorure	B	MC
Pentaan (n-) 600 (F)	AX	DM/MC
Perchloorethyleen	A	DM/MC

De Bosch GDE stofafzuigsystemen

Onmisbaar voor stofvrij werken

Met de producten uit het stofvrijwerkenassortiment van Bosch Power Tools werk je veiliger en gezonder. Want ons innovatieve, breed inzetbare assortiment is ontwikkeld volgens de laatste standaarden in stofvrij werken. TNO-certificaten garanderen dat je volgens de nu geldende wet- en regelgeving werkt.



Krachtig met geïntegreerde stofafzuiging

- ▶ Snoerloze boorhamer met de slagkracht van een machine op snoer, voor snel en flexibel werken
- ▶ Boren zonder stof met de nieuwe geïntegreerde, afneembare stofafzuiging GDE 18V-16



GBH 18 V-26(F) Professional + stofafzuiging GDE 18 V-16 + lader GAL 1880 + 2x accu 6,0 Ah

639,95

Inclusief btw € 774,34
0 611 910 004

In L-Boxx



KALKSTEEN

BETON/BAKSTEEN



49,95

Inclusief btw € 60,44
1 600 A00 1G7

In doos

Onafhankelijk van het toestel: functioneert met alle borende machines. Geschikt voor holle boorkronen tot 68 mm diameter



GDE 68 Professional voor doosboren

- ▶ Geen montage aan de machine vereist – geen bijkomend gewicht aan de machine
- ▶ Eenvoudige bediening: aansluiten aan een stofzuiger is voldoende



99,95

Inclusief btw € 120,94
1 600 A00 1G8

In doos

Onafhankelijk van het toestel: functioneert met alle borende machines. Geschikt voor holle boorkronen tot 162 mm diameter



GDE 162 Professional voor doosboren

- ▶ Geen montage aan de machine vereist – geen bijkomend gewicht aan de machine
- ▶ Eenvoudige bediening: aansluiten aan een stofzuiger is voldoende



KALKSTEEN

BETON/BAKSTEEN



139,95

Inclusief btw € 169,34
1 600 A00 1GA

In doos

Beitelcompatibiliteit met alle gangbare beitels/stofzuig-aansluiting 32-37 mm/820g

Stofafzuiging GDE Hex Professional

- ▶ Extreem robuust voor zware toepassingen op de bouwplaats
- ▶ Ook geschikt voor speciale beitelvormen (bijv. spadebeitel)
- ▶ Eenvoudige hantering: snel aanpassen aan verschillende inzet-gereedschappen en werkposities



KALKSTEEN

BETON/BAKSTEEN



119,95

Inclusief btw € 145,14
1 600 A00 1G9

In doos + L-Boxx inlay

Geschikt voor alle actuele SDS-max-hamers van Bosch

GDE Max Professional voor beitelen

- ▶ Ook geschikt voor lange beitels (max. 600 mm)
- ▶ Eenvoudige hantering: snel aanpassen aan verschillende inzet-gereedschappen en werkposities

Professionele stofafzuiging Ook voor haakse slijpers

GDE 115-125 FC-T

109,95

Inclusief btw € 133,04
1 600 A00 3DK

In doos

Geschikt voor diameters van 115 tot 125 millimeter.



GDE 230 FC-T | S

179,95

Inclusief btw € 217,74
1 600 A00 3DL

In doos

Geschikt voor diameters tot 230 millimeter.



79,95

Inclusief btw € 96,74
1 600 A00 15Z

In doos

Geschikt voor alle 2 + 3 kg SDS-Plus Bosch hamers (tot 50 mm)



GDE 16 Plus Professional Stofafzuigtelescoop

- ▶ Precies werken door robuuste accutelescooprail
- ▶ Eenvoudige bediening: aansluiting aan machine en stofzuiger met één klik



29,95

Inclusief btw € 36,24
1 600 A00 17F

In doos

GDE 16 Plus stofafzuigstelsysteem. Geschikt voor holle boorkronen tot 82 mm diameter



Adapter GDE 16 Plus

- ▶ Eenvoudige bediening: inzetten in de GDE 16 Plus met één klik
- ▶ Eenvoudige bediening: aansluiting aan machine en stofzuiger met één klik



79,95

Inclusief btw € 96,74
1 600 A00 1FJ

In doos

Geschikt voor Bosch klopploormachines GSB 16 RE / 19-2 RE / 21-2 RE / 21-2 RCT



GDE 16 CYL Professional Stofafzuigtelescoop

- ▶ Precies werken door robuuste accutelescooprail
- ▶ Eenvoudige bediening: aansluiting aan machine en stofzuiger met één klik

GAS	TYPE DE FILTRE	AANBEVOLEN ADEMHALINGS-SYSTEEM	GAS	TYPE DE FILTRE	AANBEVOLEN ADEMHALINGS-SYSTEEM
Arsenicum en verbindingen	P3	DM/MC	Perchloormethylmercaptaan 0,1	B	DM/MC
Stikstof	!	MI	Fenol 5	A	DM/MC
Barium	P3	DM/MC	Fenyldichlorasine	B+P2	DM/MC
Benzaldehyde 2 (VLE) (F)	A	MC	Fosfor	P3	DM/MC
Benzochinon 0,1 (F)	A+P3	MC	Lood (damp en zouten)	A+P2	MC
Beryllium en zouten	P3	DM/MC	Kalium	P3	MC
Warm bitumen	A2+P3	DM/MC	Propaan	!	MI
Broom 0,1 (VLE) (F)	B	MC	Pyridine 5	A	DM/MC
Butaan 800 (F)	AX	DM/MC	Natriumhydroxide (Natronloog)	P3	DM/MC
Butanon 2200 (F)	A	DM/MC	Zwavel	P3	DM/MC
Butylamine 5 (VLE) (F)	B+K	DM/MC	Styreen 50	A	DM/MC
Cadmium	P3	DM/MC	Koolstofsulfaat	A	MC
Caprolactam (stof) 1 mg/m3	A+P2	DM/MC	Tetrachloornaftaleen 2 mg/m3	A+P2	DM/MC
Caprolactam (damp) 5	A+P2	DM/MC	Tetrahydrofuraan 200	A	DM/MC
Chloor 1 (VLE)	B ou E	MC	Thallium	P3	DM/MC
Chlooracetofofenon (a-) 0,05 (F)	A+P2	DM/MC	Tolueen 100	A	DM/MC
Chloorbenzeen 10	A	DM/MC	Ttrichloorethaan	A	DM/MC
Chloordifluormethaan	!	MI	Trichloorethyleen	A	DM/MC
Chloorpicrine 0,1 (F)	A	MC	Fosfortrichloride	B+P2	MC
Cresol 5	A	DM/MC	Triethylamine 10 (F)	A+K	DM/MC
Diazomethaan 0,2 (F)	B2	DM/MC	Vanadium	P3	DM/MC
Dichloorbenzeen (o-) 50 (VLE) (F)	A	DM/MC	Kwikdamp	HG+P3	DM/MC
Dichloorbenzeen (p-) 75 (F)	A	DM/MC	Xyleen (isomeren o, p etm) 100	A	DM/MC
Diethylamine 10 (VLE) (F)	AX	MC	Zink	P3	DM/MC
Di-isopropylamine 5 (F)	A	DM/MC			

DM : Half Masker MC : Compleet Masker MI : Isolerend Masker

OGG

OOR

VOET

HAND

HOOFD

ADEM

KLEDIJ

HYGIËNE

ANDER VEILIGHEIDSMATERIAAL

GOEDEREN-BEHANDELING

CLASSIC 2360

- Bewezen vorm en duurzaam
- DuraMesh: sterke en duurzame structuur, houdt het masker vormvast
- ActivForm: geen neusbeugel nodig
- Rondom lopende draagbanden voor snel, simpel en veilig op- en afzetten

Materiaal:

Filter, binnenschaal: DuraMesh, PP en EVA
Hoofdband, ventiel: natuurlijk rubber

Hoofdband (instelbaar): Ja

Beschermingsgraad: FFP1 NR D

Normering: EN 149 + A1



MOLDEX

CLASSIC 2365

- Met ventiel
- Bewezen vorm en duurzaam
- DuraMesh: sterke en duurzame structuur, houdt het masker vormvast
- ActivForm: geen neusbeugel nodig
- Rondom lopende draagbanden voor snel, simpel en veilig op- en afzetten

Materiaal:

Filter, binnenschaal: DuraMesh, PP en EVA
Hoofdband, ventiel: natuurlijk rubber

Hoofdband (instelbaar): Ja

Beschermingsgraad: FFP1 NR D

Normering: EN 149 + A1



MOLDEX

SMART 2385

- Met ventiel
- Comfortabele neusafdichting
- DuraMesh: sterke en duurzame structuur, houdt het masker vormvast
- ActivForm: geen neusbeugel nodig
- Rondom lopende draagbanden voor snel, simpel en veilig op- en afzetten

Materiaal:

Filter, binnenschaal: DuraMesh, PP en EVA
Hoofdband, ventiel: natuurlijk rubber

Hoofdband (instelbaar): Ja

Beschermingsgraad: FFP1 NR D

Normering: EN 149 + A1



MOLDEX

8310

- Zachte rand: de flexibele, gewezen rand biedt een comfortabele en veilige pasvorm
- Cushion-Fit' Lining: het superzachte materiaal houdt werknemers comfortabel
- Helpt de drager gemakkelijk te ademen door het masker voor een comfortabelere bescherming

Hoofdband (instelbaar): Nee

Beschermingsgraad: FFP1

Normering: EN 149 + A1



3M

8312

- Met ventiel
- Het Cool Flow ventiel vermindert de opbouw van warmte in het masker om werknemers een comfortabele bescherming te geven, zelfs in vochtige omstandigheden en in hitte
- Helpt de drager gemakkelijk te ademen door het masker voor een comfortabelere bescherming

Hoofdband (instelbaar): Nee

Beschermingsgraad: FFP1

Normering: EN 149 + A1



3M

8710

- De bolle vorm, het design met twee banden, het neusschuim en de neusklem garanderen draagcomfort voor verschillende gevormde gezichten
- Doeltreffende bescherming tegen fijne deeltjes
- Duurzame, tegen inklappen bestaande binnenschelp

Hoofdband (instelbaar): Nee

Beschermingsgraad: FFP1

Normering: EN 149 + A1



3M

8812

- De bolle vorm, het design met twee banden, het neusschuim en de neusklem garanderen draagcomfort voor verschillend gevormde gezichten
- Doeltreffende bescherming tegen fijne deeltjes
- Duurzame, tegen inklappen bestaande binnenschelp
- Het Cool Flow ventiel vermindert de opbouw van warmte in het masker om werknemers een comfortabele bescherming te geven, zelfs in vochtige omstandigheden en in hitte

Hoofdband (instelbaar): Nee
Beschermingsgraad: FFP1
Normering: EN 149 + A1



AURA 9310+

- Biedt effectieve filterprestaties en vermindert tevens de weerstand bij het ademen
- Ontworpen om eenvoudig te kunnen opzetten en het masker aan te passen op het gezicht
- Minimaliseert de stroom van warme en vochtige uitgedemde lucht door het bovenpaneel

Hoofdband (instelbaar): Nee
Beschermingsgraad: FFP1
Normering: EN 149 + A1



AURA 9312+

- Biedt effectieve filterprestaties en vermindert tevens de weerstand bij het ademen
- Ontworpen om eenvoudig te kunnen opzetten en het masker aan te passen op het gezicht
- Minimaliseert de stroom van warme en vochtige uitgedemde lucht door het bovenpaneel

Hoofdband (instelbaar): Nee
Beschermingsgraad: FFP1
Normering: EN 149 + A1



9914

- Met ventiel
- Robuust schelp- en cupdesign
- Past zich goed aan de meeste gezichtsvormen en grootten aan
- Behoudt tijdens het gebruik goed zijn vorm en is bestand tegen inklappen
- Cool Flow ventiel: het Cool Flow ventiel vermindert de opbouw van warmte in het masker om werknemers een comfortabele bescherming te geven, zelfs in vochtige omstandigheden en in hitte

Hoofdband (instelbaar): Nee
Beschermingsgraad: FFP1
Normering: EN 149 + A1



AIRFIT

- Nieuwe, uiterst dunne en lichte deeltjesfilter voor extra draagcomfort, zelfs bij lang dragen
- Generfd voor een goede grip
- Mousse versterking aan de binnenkant
- Bevestiging zonder haakjes of elastieken voor gemakkelijker aanpassen
- Universele maat
- Grenswaarde bij kortstondige blootstelling: 4x GWK

Materiaal:
 Deeltjesfilter: PP
 Elastische band: natuurlijke latex
 Ventiel: PP
 Ventielmembraan: ge vulcaniseerd rubber
 Neusclip: staal en PP
 Mousse aan de neus: PU
Normering: EN 149 + A1



AIRFIT

- Nieuwe, uiterst dunne en lichte deeltjesfilter voor extra draagcomfort, zelfs bij lang dragen
- Generfd voor een goede grip
- Mousse versterking aan de binnenkant
- Bevestiging zonder haakjes of elastieken voor gemakkelijker aanpassen
- Universele maat
- Grenswaarde bij kortstondige blootstelling: 4x GWK

Materiaal:
 Deeltjesfilter: PP
 Elastische band: natuurlijke latex
 Ventiel: PP
 Ventielmembraan: ge vulcaniseerd rubber
 Neusclip: staal en PP
 Mousse aan de neus: PU
Normering: EN 149 + A1



OOG

OOR

VOET

HAND

HOOFD

ADEM

KLEDIJ

HYGIËNE

ANDER VEILIGHEIDS-
MATERIAAL

GOEDEREN-
BEHANDELING



Werk stofvrij met Festool.

Voor uw gezondheid,
en die van uw klanten.



Stofklasse L: Eenvoudige stoffen zoals huisstof, naaldhout, lak of gips en materiaal zoals aarde.



Stofklasse M: Alle houtstoffen, plamuur, cement, beton, tegellijm en verven en kwartshoudende materialen.



Stofklasse H: Kankerverwekkende stoffen, stoffen met ziekteverwekkende deeltjes en schimmels, asbest, minerale vezels en bitumen.



AIRFIT

- Nieuwe, uiterst dunne en lichte deeltjesfilter voor extra draagcomfort, zelfs bij lang dragen
- Generfd voor een goede grip
- Mousse versterking aan de binnenkant
- Bevestiging zonder haakjes of elastieken voor gemakkelijker aanpassen
- Universele maat
- Grenswaarde bij kortstondige blootstelling: 50x GWK

Materiaal:

Deeltjesfilter: PP
 Elastische band: natuurlijke latex
 Ventiel: PP
 Ventielmembraan: ge vulcaniseerd rubber
 Neusclip: staal en PP
 Mousse aan de neus: PU
 Afdichting: PVC-mousse
Normering: EN 149 + A1



2111

- Met ventiel
- Vouwbaar

Materiaal: Polyester, PU en PE

Hoofdband (instelbaar): Nee

Toepassingen: Landbouw, automobiel, constructie, voedingsindustrie, industrie, ijzer- en staalindustrie, onderhoud, offshore, logistiek, waterbehandeling, bosbouw
Normering: EN 149



Honeywell

Safety Products

5111

- Met ventiel
- Veiliger
- Comfortabel

Materiaal: Polyester, PU en PE

Hoofdband (instelbaar): Nee

Toepassingen: Constructie, textielindustrie

Normering: EN 149



Honeywell

Safety Products

5185

- Veiliger
- Comfortabel

Materiaal: Polyester, PU en PE

Hoofdband (instelbaar): Nee

Toepassingen: Constructie, ijzer- en staalindustrie, textielindustrie

Normering: EN 149



Honeywell

Safety Products



OOG

OOR

VOET

HAND

HOOFD

ADEM

KLEDIJ

HYGIËNE

ANDER VEILIGHEIDS-
MATERIAAL

GOEDEREN-
BEHANDELING

CLASSIC 2400

- Bewezen vorm en duurzaam
- DuraMesh: sterke en duurzame structuur, houdt het masker vormvast
- ActivForm: geen neusbeugel nodig
- Rondom lopende draagbanden voor snel, simpel en veilig op- en afzetten

Materiaal:

Filter, binnenschaal: DuraMesh, PP en EVA
Hoofdband, ventiel: natuurlijk rubber

Hoofdband (instelbaar): Ja

Beschermingsgraad: FFP2 NR D

Normering: EN 149 + A1



MOLDEX

CLASSIC 2405

- Met ventiel
- Bewezen vorm en duurzaam
- DuraMesh: sterke en duurzame structuur, houdt het masker vormvast
- ActivForm: geen neusbeugel nodig
- Rondom lopende draagbanden voor snel, simpel en veilig op- en afzetten

Materiaal:

Filter, binnenschaal: DuraMesh, PP en EVA
Hoofdband, ventiel: natuurlijk rubber

Hoofdband (instelbaar): Ja

Beschermingsgraad: FFP2 NR D

Normering: EN 149 + A1



MOLDEX

SMART 2485

- Met ventiel
- Comfortabele neusafdichting
- DuraMesh: sterke en duurzame structuur, houdt het masker vormvast
- ActivForm: geen neusbeugel nodig
- Rondom lopende draagbanden voor snel, simpel en veilig op- en afzetten

Materiaal:

Filter, binnenschaal: DuraMesh, PP en EVA
Neusprofiel, clipsluiting: PE

Hoofdband: polyester en natuurlijk rubber

Uitademventiel: natuurlijk rubber

Hoofdband (instelbaar): Ja

Beschermingsgraad: FFP2 NR D

Normering: EN 149 + A1



MOLDEX

SMART SOLO 2495

- Met ventiel
- Met speciale hoofdband
- Snel en gemakkelijk op- en afzetten, zelfs met handschoenen
- Verkrijgbaar in 2 maten
- DuraMesh: sterke en duurzame structuur, houdt het masker vormvast
- ActivForm: geen neusbeugel nodig
- Comfortabele neusafdichting

Materiaal:

Filter, binnenschaal: DuraMesh, PP en EVA
Neusprofiel: PE

Hoofdband: polyester en natuurlijk rubber

Uitademventiel: natuurlijk rubber

Hoofdband (instelbaar): Ja

Beschermingsgraad: FFP2 NR D

Normering: EN 149 + A1



MOLDEX

AIR 3105

- Met ventiel
- Vouwfilter technologie: 260% meer filteroppervlak
- Laagste ademweerstand
- Hoge filtercapaciteit, langere gebruiksduur
- Verkrijgbaar in 2 maten
- DuraMesh: sterke en duurzame structuur, houdt het masker vormvast
- ActivForm: geen neusbeugel nodig
- Comfortabele neusafdichting
- Rondom lopende draagbanden voor snel, simpel en veilig op- en afzetten

Materiaal:

Filter, binnenschaal: DuraMesh, PP en EVA
Hoofdband, ventiel: natuurlijk rubber

Hoofdband (instelbaar): Ja

Beschermingsgraad: FFP2 NR D

Normering: EN 149 + A1



MOLDEX

8320

- Zachte rand: de flexibele, geweve rand biedt een comfortabele en veilige pasvorm
- Cushion-Fit' Lining: het superzachte materiaal houdt werknemers comfortabel
- Helpt de drager gemakkelijk te ademen door het masker voor een comfortabelere bescherming

Hoofdband (instelbaar): Nee

Beschermingsgraad: FFP2

Normering: EN 149 + A1



3M

8322

- Zachte rand: de flexibele, gewezen rand biedt een comfortabele en veilige pasvorm
- Cushion-Fit® Lining: het superzachte materiaal houdt werknemers comfortabel
- Helpt de drager gemakkelijk te ademen door het masker voor een comfortabelere bescherming

Hoofdband (instelbaar): Nee
Beschermingsgraad: FFP2
Normering: EN 149 + A1



8810

- De bolle vorm, het design met twee banden, het neusschuim en de neusklem garanderen draagcomfort voor verschillend gevormde gezichten
- Doeltreffende bescherming tegen fijne deeltjes
- Duurzame, tegen inklappen bestaande binnenschelp

Hoofdband (instelbaar): Nee
Beschermingsgraad: FFP2
Normering: EN 149 + A1



8822

- De bolle vorm, het design met twee banden, het neusschuim en de neusklem garanderen draagcomfort voor verschillend gevormde gezichten
- Doeltreffende bescherming tegen fijne deeltjes
- Duurzame, tegen inklappen bestaande binnenschelp

Hoofdband (instelbaar): Nee
Beschermingsgraad: FFP2
Normering: EN 149 + A1



AURA 9322+

- Biedt effectieve filterprestaties en vermindert tevens de weerstand bij het ademen
- Ontworpen om eenvoudig te kunnen opzetten en het masker aan te passen op het gezicht
- Minimaliseert de stroom van warme en vochtige uitgedemde lucht door het bovenpaneel

Hoofdband (instelbaar): Nee
Beschermingsgraad: FFP2
Normering: EN 149 + A1



9925

- Robuust schelp- en cupdesign
- Brandvertragend buitenoppervlak vermindert het effect van lasspatten
- Het Cool Flow ventiel vermindert de opbouw van warmte in het masker om werknemers een comfortabele bescherming te geven, zelfs in vochtige omstandigheden en in hitte

Beschermingsgraad: FFP2
Normering: EN 149 + A1



9928

- Robuust schelp- en cupdesign
- Brandvertragend buitenoppervlak vermindert het effect van lasspatten
- Het Cool Flow ventiel vermindert de opbouw van warmte in het masker om werknemers een comfortabele bescherming te geven, zelfs in vochtige omstandigheden en in hitte

Beschermingsgraad: FFP2
Normering: EN 149 + A1



OOG

OOR

VOET

HAND

HOOFD

ADEM

KLEDIJ

HYGIËNE

ANDER VEILIGHEIDS-
MATERIAAL

GOEDEREN-
BEHANDELING

3M Science.
Applied to Life.™

Ademcomfort of pasvorm? Waarom niet beide?

20 jaar geleden ontwierp 3M de allereerste generatie van stofmaskers met drie vouwbare panelen. Op basis van dit origineel ontwerp, is in de loop van de jaren het masker verder ontwikkeld tot de huidige generatie 3M™ Aura™ 9300+ Serie stofmaskers.

Ervaar het zelf en vraag uw gratis teststaal aan op onze klantendienst, op het nummer +32 (0)2 722 52 96.

AIRFIT

- Nieuwe, uiterst dunne en lichte deeltjesfilter voor extra draagcomfort, zelfs bij lang dragen
- Generfd voor een goede grip
- Mousse versterking aan de binnenkant
- Bevestiging zonder haakjes of elastieken voor gemakkelijker aanpassen
- Universele maat
- Grenswaarde bij kortstondige blootstelling: 10x GWK

Materiaal:

Deeltjesfilter: PP
 Elastische band: natuurlijke latex
 Ventiel: PP
 Ventielmembraan: ge vulcaniseerd rubber
 Neusclip: staal en PP
 Mousse aan de neus: PU
Normering: EN 149 + A1



AIRPOCKET

- Nieuwe, uiterst dunne en lichte deeltjesfilter voor extra draagcomfort, zelfs bij lang dragen
- Generfd voor een goede grip
- Mousse versterking aan de binnenkant
- Bevestiging zonder haakjes of elastieken voor gemakkelijker aanpassen
- Universele maat
- Grenswaarde bij kortstondige blootstelling: 10x GWK

Materiaal:

Deeltjesfilter: PP
 Elastische band: natuurlijke latex
 Ventiel: PP
 Ventielmembraan: ge vulcaniseerd rubber
 Neusclip: staal en PP
 Mousse aan de neus: PU
Normering: EN 149 + A1



2211

- Met ventiel
- Comfortabel

Materiaal: Polyester, PU en PE
Hoofdband (instelbaar): Nee

Toepassingen: Landbouw, automobiel, constructie, voedingsindustrie, industrie, ijzer- en staalindustrie, onderhoud, offshore, logistiek, waterbehandeling, bosbouw
Normering: EN 149



Honeywell

Safety Products

4211

- Met ventiel
- Veiliger
- Comfortabel
- Vouwbaar

Materiaal: Polyester, PU en PE
Hoofdband (instelbaar): Nee

Toepassingen: Landbouw, constructie, ijzer- en staalindustrie, textielindustrie, bosbouw
Normering: EN 149



Honeywell

Safety Products

5209

- Met ventiel
- Veiliger
- Comfortabel

Materiaal: Polyester, PU en PE
Hoofdband (instelbaar): Nee

Toepassingen: Landbouw, constructie, ijzer- en staalindustrie, textielindustrie
Normering: EN 149



Honeywell

Safety Products

5211

- Met ventiel
- Veiliger
- Comfortabel

Materiaal: Polyester, PU en PE
Hoofdband (instelbaar): Nee

Toepassingen: Landbouw, constructie, ijzer- en staalindustrie, textielindustrie, bosbouw
Normering: EN 149



Honeywell

Safety Products

OOG

OOR

VOET

HAND

HOOFD

ADEM

KLEDIJ

HYGIËNE

ANDER VEILIGHEIDS-
MATERIAAL

GOEDEREN-
BEHANDELING

OOG
OOR
VOET
HAND
HOOFD
ADEM
KLEDIJ
HYGIËNE
ANDER VEILIGHEIDSMATERIAAL
GOEDEREN-BEHANDELING

SMART 2505

- Met ventiel
- Comfortabele neusafdichting
- DuraMesh: sterke en duurzame structuur, houdt het masker vormvast
- ActivForm: geen neusbeugel nodig
- Rondom lopende draagbanden voor snel, simpel en veilig op- en afzetten

Materiaal:

Filter, binnenschaal: DuraMesh, PP en EVA
 Neusprofiel, clipsluiting: PE
 Hoofdband: polyester en natuurlijk rubber
 Uitademventiel: natuurlijk rubber
Hoofdband (instelbaar): Ja
Beschermingsgraad: FFP3 NR D
Normering: EN 149 + A1



MOLDEX

CLASSIC 2555

- Met ventiel
- Bewezen vorm en duurzaam
- DuraMesh: sterke en duurzame structuur, houdt het masker vormvast
- ActivForm: geen neusbeugel nodig
- Rondom lopende draagbanden voor snel, simpel en veilig op- en afzetten

Materiaal:

Filter, binnenschaal: DuraMesh, PP en EVA
 Hoofdband, ventiel: natuurlijk rubber
Hoofdband (instelbaar): Ja
Beschermingsgraad: FFP3 NR D
Normering: EN 140



MOLDEX

AIR 3205

- Met ventiel
- Vouwfilter technologie: 260% meer filteroppervlak
- Laagste ademweerstand
- Hoge filtercapaciteit, langere gebruiksduur
- Verkrijgbaar in 2 maten
- DuraMesh: sterke en duurzame structuur, houdt het masker vormvast
- ActivForm: geen neusbeugel nodig
- Comfortabele neusafdichting
- Rondom lopende draagbanden voor snel, simpel en veilig op- en afzetten

Materiaal:

Filter, binnenschaal: DuraMesh, PP en EVA
 Neusprofiel: TPE
 Hoofdband: polyester en natuurlijk rubber
 Uitademventiel: natuurlijk rubber
Hoofdband (instelbaar): Ja
Beschermingsgraad: FFP3 NR D
Normering: EN 149 + A1



MOLDEX

AIR 3255

- Met ventiel
- Vouwfilter technologie: 260% meer filteroppervlak
- Laagste ademweerstand
- Hoge filtercapaciteit, langere gebruiksduur
- Verkrijgbaar in 2 maten
- DuraMesh: sterke en duurzame structuur, houdt het masker vormvast
- ActivForm: geen neusbeugel nodig
- Comfortabele neusafdichting
- Rondom lopende draagbanden voor snel, simpel en veilig op- en afzetten

Materiaal:

Filter, binnenschaal: DuraMesh, PP en EVA
 Neusprofiel: TPE
 Hoofdband: polyester en natuurlijk rubber
 Uitademventiel: natuurlijk rubber
Hoofdband (instelbaar): Ja
Beschermingsgraad: FFP3 NR D
Normering: EN 149 + A1



MOLDEX

AIR PLUS 3405

- Met ventiel
- Wasbare afsluiting gemaakt van comfortabel, zacht en huidvriendelijk TPE materiaal
- Vouwfilter technologie: 260% meer filteroppervlak
- Merkbaar minder ademweerstand
- Hoge filtercapaciteit, langere gebruiksduur
- DuraMesh: sterke en duurzame structuur, houdt het masker vormvast
- ActivForm: geen neusbeugel nodig
- Rondom lopende draagbanden met verstelbare clip voor snel, simpel en veilig op- en afzetten

Materiaal:

Filter, binnenschaal: DuraMesh, PP en EVA
 Neusprofiel: TPE
 Hoofdband: polyester en natuurlijk rubber
 Uitademventiel: natuurlijk rubber
Hoofdband (instelbaar): Ja
Beschermingsgraad: FFP3 NR D
Normering: EN 149 + A1



MOLDEX

8833

- Materialen zijn speciaal geselecteerd voor extra comfort en duurzaamheid
- De neusclip kan door de dragers snel en gemakkelijk rond de neus worden gevormd voor meer comfort
- Het Cool Flow uitademventiel vermindert de opbouw van warmte om werknemers een comfortabele bescherming te geven, zelfs in vochtige omstandigheden en in hitte

Hoofdband (instelbaar): Nee
Beschermingsgraad: FFP3
Normering: EN 149 + A1



3M

AURA 9332+

- Biedt effectieve filterprestaties en vermindert tevens de weerstand bij het ademen
- Ontworpen om eenvoudig te kunnen opzetten en het masker aan te passen op het gezicht
- Minimaliseert de stroom van warme en vochtige uitgedemde lucht door het bovenpaneel

Hoofdband (instelbaar): Nee
Beschermingsgraad: FFP3
Normering: EN 149 + A1



AIRPOCKET

- Nieuwe, uiterst dunne en lichte deeltjesfilter voor extra draagcomfort, zelfs bij lang dragen
- Generfd voor een goede grip
- Mousse versteviging aan de binnenkant
- Bevestiging zonder haakjes of elastieken voor gemakkelijker aanpassen
- Universele maat
- Grenswaarde bij kortstondige blootstelling: 50x GWK

Materiaal:
 Deeltjesfilter: PP
 Elastische band: natuurlijke latex
 Ventiel: PP
 Ventielmembraan: ge vulcaniseerd rubber
 Neusclip: staal en PP
 Mousse aan de neus: PU
Normering: EN 149 + A1



2311

- Met ventiel
- Comfortabel
- Milieuvriendelijk

Materiaal: Polyester, PU en PE
Hoofdband (instelbaar): Nee
Toepassingen: Automobiel, constructie, industrie, ijzer- en staalindustrie, offshore, bosbouw
Normering: EN 149



Safety Products

5321

- Met ventiel
- Licht
- Ergonomisch

Materiaal: Polyester, PU et PE
Hoofdband (instelbaar): Ja
Toepassingen: Voedingsindustrie, textielindustrie, bosbouw, constructie, landbouw
Normering: EN 149



Safety Products



OOG

OOR

VOET

HAND

HOOFD

ADEM

KLEDIJ

HYGIËNE

ANDER VEILIGHEIDS-
MATERIAAL

GOEDEREN-
BEHANDELING

MOLDEX – de specialisten.

Innovatie in adem- en gehoorbescherming.



www.moldex-europe.com



[Wegwerp oordoppen]



[Herbruikbare oordoppen]



[Gehoorbeugels]



[Oorkappen]



[Volgelaatmaskers]



[Halfgelaatmaskers]



[FFP Maskers]

Hoe verbeteren we veiligheidsproducten en maken we ze zelfs beter?
Door de lat hoger te leggen dan de normen vereisen en door te focussen op comfort en gebruiksgemak.

MOLDEX

COMPACTMASK 5430

- Onderhoudsvrij en gebruiksklaar
- Ruim gezichtsveld
- Onbegrensde bewegingsvrijheid
- Lichtgewicht en comfortabel
- FlexFit: past zich vanzelf aan naar verschillende gezichtscontouren
- Vouwfilter technologie: lage ademweerstand, lange gebruiksduur

Materiaal: PP, TPE, polyester, Lycra, PE, actief koolstof en rubber
Hoofdband (instelbaar): Ja
Beschermingsgraad: ABEK1 P3 R D



MOLDEX

5984

- Klaar voor gebruik
- Lichtgewicht twee componenten materiaal
- Groot draagcomfort en ruim gezichtsveld

Materiaal:
 Masker: TPE
 Gezichtsvenster: PC
 Hoofdband: TPE
 Ventilafdekking: PP
 Inademventiel: natuurlijk rubber
 Uitademventiel: siliconenrubber
Hoofdband (instelbaar): Ja
Beschermingsgraad: ABEK1 P3 R D
Normering: EN 136



MOLDEX

EASYLOCK 7001

- Maat S
- Zacht en comfortabel in gebruik
- Geschikt voor de meeste toepassingen
- Eenvoudig te onderhouden en te reinigen zonder benodigdheden
- Met EasyLock filter systeem: eenvoudig te bedienen
- Geen toegevoegde adapters of onderdelen nodig
- Drop down optie: het masker kan tijdens onderbreking om de nek gedragen worden

Materiaal:
 Masker: TPE
 Draagband: PP en Lycra
 Clip: PP
 Inademventiel: natuurlijk rubber
 Uitademventiel: siliconenrubber
Hoofdband (instelbaar): Ja
Normering: EN 140



MOLDEX

EASYLOCK 7003

- Zacht en comfortabel in gebruik
- Geschikt voor de meeste toepassingen
- Eenvoudig te onderhouden en te reinigen zonder benodigdheden
- Met EasyLock filter systeem: eenvoudig te bedienen
- Geen toegevoegde adapters of onderdelen nodig
- Drop down optie: het masker kan tijdens onderbreking om de nek gedragen worden

Materiaal:
 Masker: TPE
 Draagband: PP en Lycra
 Clip: PP
 Inademventiel: natuurlijk rubber
 Uitademventiel: siliconenrubber
Hoofdband (instelbaar): Ja
Normering: EN 140



MOLDEX

EASYLOCK 7004

- Maat S
- Geschikt voor toepassing bij extreme temperaturen
- Eenvoudig te onderhouden en te reinigen zonder benodigdheden
- Met EasyLock filter systeem: eenvoudig te bedienen
- Geen toegevoegde adapters of onderdelen nodig
- Drop down optie: het masker kan tijdens onderbreking om de nek gedragen worden

Materiaal:
 Masker: siliconenrubber
 Draagband: PP en Lycra
 Clip: PP
 Inademventiel: natuurlijk rubber
 Uitademventiel: siliconenrubber
Hoofdband (instelbaar): Ja
Normering: EN 140



MOLDEX

EASYLOCK 7005

- Maat M
- Geschikt voor toepassing bij extreme temperaturen
- Eenvoudig te onderhouden en te reinigen zonder benodigdheden
- Met EasyLock filter systeem: eenvoudig te bedienen
- Geen toegevoegde adapters of onderdelen nodig
- Drop down optie: het masker kan tijdens onderbreking om de nek gedragen worden

Materiaal:
 Masker: siliconenrubber
 Draagband: PP en Lycra
 Clip: PP
 Inademventiel: natuurlijk rubber
 Uitademventiel: siliconenrubber
Hoofdband (instelbaar): Ja
Normering: EN 140



MOLDEX

OOG

OOR

VOET

HAND

HOOFD

ADEM

KLEDIJ

HYGIËNE

ANDER VEILIGHEIDS-
MATERIAAL

GOEDEREN-
BEHANDELING

OOG

OOR

VOET

HAND

HOOFD

ADEM

KLEDIJ

HYGIËNE

ANDER VEILIGHEIDS-
MATERIAAL

GOEDEREN-
BEHANDELING

EASYLOCK 7006

- Maat L
- Geschikt voor toepassing bij extreme temperaturen
- Eenvoudig te onderhouden en te reinigen zonder benodigdheden
- Met EasyLock filter systeem: eenvoudig te bedienen
- Geen toegevoegde adapters of onderdelen nodig
- Drop down optie: het masker kan tijdens onderbreking om de nek gedragen worden

Materiaal:

Masker: siliconenrubber
 Draagband: PP en Lycra
 Clip: PP
 Inademventiel: natuurlijk rubber
 Uitademventiel: siliconenrubber
Hoofdband (instelbaar): Ja
Normering: EN 140



MOLDEX

EASYLOCK 7002

- Maat M
- Zacht en comfortabel in gebruik
- Geschikt voor de meeste toepassingen
- Eenvoudig te onderhouden en te reinigen zonder benodigdheden
- Met EasyLock filter systeem: eenvoudig te bedienen
- Geen toegevoegde adapters of onderdelen nodig
- Drop down optie: het masker kan tijdens onderbreking om de nek gedragen worden

Materiaal:

Masker: TPE
 Draagband: PP en Lycra
 Clip: PP
 Inademventiel: natuurlijk rubber
 Uitademventiel: siliconenrubber
Hoofdband (instelbaar): Ja
Normering: EN 140



MOLDEX

4251

- Ontwerp met laag profiel voor beter zicht
- Uitademventiel centraal geplaatst voor effectief afvoeren van hitte en vocht
- Verstelbaar hoofdstuk en eenvoudig te bevestigen nekbanden
- Licht

Hoofdband (instelbaar): Ja
Beschermingsgraad: FFA1P2 R D
Normering: EN 405



3M

4255

- Ontwerp met laag profiel voor beter zicht
- Uitademventiel centraal geplaatst voor effectief afvoeren van hitte en vocht
- Verstelbaar hoofdstuk en eenvoudig te bevestigen nekbanden
- Licht

Hoofdband (instelbaar): Ja
Beschermingsgraad: FFA2P3 R D
Normering: EN 405



3M

4277

- Ontwerp met laag profiel voor beter zicht
- Uitademventiel centraal geplaatst voor effectief afvoeren van hitte en vocht
- Verstelbaar hoofdstuk en eenvoudig te bevestigen nekbanden
- Licht

Hoofdband (instelbaar): Ja
Beschermingsgraad: FFABE1P3 R D
Normering: EN 405



3M

6212M

- Elk pakket bevat een herbruikbaar halfgelaatsmasker en een aantal filters voor bescherming tegen organische dampen en deeltjes

Hoofdband (instelbaar): Ja
Normering: EN 140



3M

6300

- Geschikt voor langere werkperiodes
- Door het lage profiel is er minimale hinder in het gezichtsveld
- Dubbele filters zorgen voor lagere ademweerstand
- Bajonetbevestigingssysteem voor een groot assortiment filters om te beschermen tegen gassen, dampen en stof

Hoofdband (instelbaar): Ja
Normering: EN 140



3M

7002

- Veelzijdig systeem dat geschikt is voor vele situaties
- Filterbescherming tegen stofdeeltjes, veel gassen en dampen

Hoofdband (instelbaar): Ja
Normering: EN 140



3M

7502

- Snelsluitmechanisme voor extra gemak tijdens breaks
- Dunne neusbrug voor meer comfort
- Volledig te onderhouden

Hoofdband (instelbaar): Ja
Normering: EN 140



3M

7503

- Snelsluitmechanisme voor extra gemak tijdens breaks
- Dunne neusbrug voor meer comfort
- Volledig te onderhouden

Hoofdband (instelbaar): Ja
Normering: EN 140



3M



OOG

OOR

VOET

HAND

HOOFD

ADEM

KLEDIJ

HYGIËNE

ANDER VEILIGHEIDS-
MATERIAAL

GOEDEREN-
BEHANDELING

VEILIG, SNEL EN STOFVRIJ!



Een gaatje boren, plugje erin en met schroef het materiaal bevestigen, wordt vaak als beste manier van bevestigen gezien. De gedachtegang is te volgen, omdat dit de meest bekende manier van bevestigen is. Maar is dit de meest efficiënte? Voor de professional zijn er andere mogelijkheden! Die moet uiteindelijk met zo min mogelijk, kosten een passende en kwalitatieve bevestiging maken die aan de gestelde eisen voldoet.

Bij (terugkerend-) seriematig werk en "stofvrij-oplossingen" loont het de moeite om te kijken naar meerdere bevestigingsmogelijkheden zoals geschoten montage.

KRUIT EN GAS



Bevestigen met kruit- en gasschiethamers is in veel gevallen het meest ideale bevestigingssysteem. Toch hoor je vaak "hoe zit dat met een vergunning", "ik schiet elke keer mis" of "dat is veel te duur". Sinds de invoering van veiligere systemen zijn vergunningen om te kunnen werken met een schiethamer niet meer nodig. Dit heeft voornamelijk te maken door het gebruik van een indirect schietsysteem. Waar vroeger de energie direct op de nagel werd overgebracht, wordt nu de energie eerst op een slagpen in de loop overgebracht die vervolgens op de nagel slaat en deze in het materiaal drijft. Als de nagel geen tegendruk ondervindt van het steunmateriaal zal deze zijn energie na het verlaten van de loop snel verliezen en geen kracht meer hebben om op afstand ergens in te slaan. Gebruik van veiligheidsbril en gehoorbescherming spreekt uiteraard voor zich! Kruit- en gasschiethamers vallen onder de gereedschapsrichtlijn en hebben een CE markering.

STOFVRIJ



Veilig en gezond werken is een noodzaak voor iedereen die in de bouw werkzaam is. Stofvrij werken is hiervan een veelbesproken onderdeel. Er worden daarbij veel controles uitgevoerd op de bouwplaats en als men niet aan de eisen voldoet,

kunnen onaangename hoge boetes volgen!

Om stofvrij te kunnen werken, lopen bedrijven aan tegen extra investeringen in apparatuur en stofafzuiging. Vaak met het gevolg dat men grotere en/of meer apparatuur moet meeslepen om stofvrij te kunnen werken.

Een sterk punt van geschoten montage is dat men hiermee stofvrij kan werken zonder de inzet van extra hulpmiddelen en dus zonder extra kosten! Denk aan stofzuigers, slangen, stofzakken enz. Geschoten montage is hét systeem om veilig, snel en stofvrij bevestigingen aan te brengen!

MINDER KOSTEN



Het mag duidelijk zijn dat men t.o.v. traditionele bevestigingsmethoden veel tijd kan besparen en daarmee dus ook de totale kosten voor een bevestiging. Het schieten van een bevestiging duurt gemiddeld slechts 3 seconden. In de bespaarde tijd, t.o.v. andere bevestigingsmethoden, kunnen weer andere werkzaamheden worden uitgevoerd.

We kunnen concluderen dat geschoten montage t.o.v. boren al interessant wordt bij een verbruik van slechts 1000 bevestigingen per jaar! (op basis van 3 jaar gebruik).

VEILIG WERKEN MET SRC & SVC



Beide afkortingen ziet u vermeld in de namen van onze machines: de boor- en breekhamer SPIT 353 SRC SVC, de breekhamer SPIT 453 SVC, de breekhamer SPIT 493 SVC.

Beiden termen hebben een belangrijke functie die een impact heeft op de gezondheid van u of uw werknemers.

"SPIT ROTATION CONTROL"

Dit unieke SRC-systeem is een elektronische rem die is ingebouwd in de boorhamer.



Deze elektronische rem wordt geactiveerd wanneer een sensor een onverwachte beweging van de boorhamer detecteert. Het resultaat is dat het roteren van de boor automatisch stopt. Dit SRC-systeem zorgt ervoor dat bij het blokkeren van de boor (bijvoorbeeld bij het boren in gewapend beton) de boorhamer niet volledig rond draait en de gebruiker kan verwonden.

"SPIT VIBRATION CONTROL"

Het nadeel dat alle boor- en breekhamers gemeen hebben is: trillingen. Om dit nadeel tot een minimum te beperken heeft SPIT een reeks van boor- en breekhamers op de markt die het label SVC dragen. SVC staat voor SPIT VIBRATION CONTROL. De naam vertelt de functie: SPIT reduceert de trillingen op al de boor- en breekhamer tot een minimum.



Het streven naar het reduceren van de trillingen resulteert in handvaten die zoveel mogelijk de trillingen opvangen.

VOORDEEL

Waarom reduceert SPIT deze trillingen? Het antwoord is heel eenvoudig: de gezondheid en het comfort van de gebruiker verhogen met als resultaat een hoger rendement! Niet kunnen werken als vakman of vertragingen oplopen als gevolg van ziekte of pijn, zijn gevolgen die elke ondernemer energie en geld kosten.

Een gezegde dat hier zeker van toepassing is: "Beter voorkomen dan genezen".

EASYLOCK 9002

- Maat M
- Frameloos, panoramisch kijkvenster
- Voldoet aan de hoge eisen van klasse 2
- Gemakkelijk op- en afzetten
- Eenvoudig te onderhouden en schoonmaken zonder benodigdheden
- Met EasyLock filter systeem: eenvoudig te hanteren
- Geen toegevoegde adapters of onderdelen nodig

Materiaal:

Masker: TPE
 Gezichtsvenster: PC
 Hoofdband: TPE
 Ventielafdekking: PP
 Inademventiel: natuurlijk rubber
 Uitademventiel: siliconenrubber
Hoofdband (instelbaar): Ja
Normering: EN 136



MOLDEX

EASYLOCK 9003

- Maat L
- Frameloos, panoramisch kijkvenster
- Voldoet aan de hoge eisen van klasse 2
- Gemakkelijk op- en afzetten
- Eenvoudig te onderhouden en schoonmaken zonder benodigdheden
- Met EasyLock filter systeem: eenvoudig te hanteren
- Geen toegevoegde adapters of onderdelen nodig

Materiaal:

Masker: TPE
 Gezichtsvenster: PC
 Hoofdband: TPE
 Ventielafdekking: PP
 Inademventiel: natuurlijk rubber
 Uitademventiel: siliconenrubber
Hoofdband (instelbaar): Ja
Normering: EN 136



MOLDEX

VIZIERBESCHERMFOLIE 9993

- Ter bescherming van krasvaste panoramavensters, serie 9000



MOLDEX

6800S

- Grote lens voor een breed gezichtsveld
- Lichtgewicht

Hoofdband (instelbaar): Ja
Normering: EN 136



3M

6900S

- Herbruikbaar
- Licht
- Comfortabel

Hoofdband (instelbaar): Ja
Normering: EN 136



3M

7907S

- Met 6 banden voor een veilige pasvorm met gemakkelijke ontgrendelgespen
- Zeer duurzaam
- Geïntegreerd spreekdiafragma

Hoofdband (instelbaar): Ja
Normering: EN 136



3M

OOG

OOR

VOET

HAND

HOOFD

ADEM

KLEDIJ

HYGIËNE

ANDER VEILIGHEIDS-
MATERIAAL

GOEDEREN-
BEHANDELING

OGG

OOR

VOET

HAND

HOOFD

ADEM

KLEDIJ

HYGIËNE

ANDER VEILIGHEIDS-
MATERIAAL

GOEDEREN-
BEHANDELING

COMFORT M-306

- Moderne, goed uitgebalanceerde helm
- Geïntegreerde bescherming tegen verschillende ademhalings-, hoofd-, oog-, gezichts- en gehoorrisico's
- Comfortabel en licht met uitstekende balans
- Volledig afstelbare hoofdband met stoffen banden voor een optimale pasvorm en gewichtsverdeling
- Met behulp van een deflector kunnen gebruikers de luchtstroom in de kap zelf regelen voor meer controle en comfort

Hoofdband (instelbaar): Ja
Normering: EN 12941



S-133S

- Tegen spatten van vloeistoffen en tegen impact met lage energie

Hoofdband (instelbaar): Ja
Beschermingsgraad: 200 (V-Series), 500 (Jupiter/TR-302E)
Normering: EN 12941



COMPACT AIR A150102/3-00

- Robuust
- Betrouwbaar
- Comfortabel
- Voor een helm of een masker

Hoofdband (instelbaar): Ja
Toepassingen: Landbouw, automobiel, constructie, chemische industrie
Normering: EN 12941, EN 12942



Safety Products

JUNIOR A-VL A114106

- Transparante kap voor een beter panoramisch zicht
- Licht

Hoofdband (instelbaar): Ja
Toepassingen: Schilderwerken, chemische industrie, onderhoud
Normering: EN 12941



Safety Products

PRIMAIR PLUS VL PA111EU

- Licht

Materiaal: Tyvek
Hoofdband (instelbaar): Ja
Toepassingen: Laboratorium, farmaceutische industrie
Normering: EN 12941



Safety Products

PRIMAIR VL A114110

- Licht

Materiaal: Tyvek
Hoofdband (instelbaar): Ja
Toepassingen: Laboratorium, farmaceutische industrie
Normering: EN 12941



Safety Products

EASYLOCK 8100

- Geschikt voor de serie 8000

Materiaal: PS en actief koolstof

Beschermingsgraad: A1

Normering: EN 143 + A1



MOLDEX

EASYLOCK 9100

- Geschikt voor de series 7000 en 9000
- Geen adapters nodig

Materiaal: PS en actief koolstof

Beschermingsgraad: A1

Normering: EN 143 + A1



MOLDEX

EASYLOCK 9200

- Geschikt voor de series 7000 en 9000
- Geen adapters nodig

Materiaal: PS en actief koolstof

Beschermingsgraad: A2

Normering: EN 143 + A1



MOLDEX

EASYLOCK 9300

- Geschikt voor de series 7000 en 9000
- Geen adapters nodig

Materiaal: PS en actief koolstof

Beschermingsgraad: ABE1

Normering: EN 143 + A1



MOLDEX

EASYLOCK 9400

- Geschikt voor de series 7000 en 9000
- Geen adapters nodig

Materiaal: PS en actief koolstof

Beschermingsgraad: ABEK1

Normering: EN 143 + A1



MOLDEX

EASYLOCK 9600

- Geschikt voor de series 7000 en 9000
- Geen adapters nodig

Materiaal: PS en actief koolstof

Beschermingsgraad: AX

Normering: EN 143 + A1



MOLDEX

OOG

OOR

VOET

HAND

HOOFD

ADEM

KLEDIJ

HYGIËNE

ANDER VEILIGHEIDS-
MATERIAALGOEDEREN-
BEHANDELING



Werk veilig, kies TYROLIT

TYROLIT staat synoniem voor producten van constant hoge kwaliteit. Wij controleren gevaren die voortkomen uit het gebruik van afbraamschijven: afbreken, breuken, zijdelingse belasting, onevenwicht en trillingen. Dankzij deze controles biedt TYROLIT oplossingen die de beste schuurkorrel met een krachtige verbandsstructuur combineren. **Omdat uw veiligheid een ernstige zaak is.**

Wist u dat het merendeel van de breuken het gevolg is van oneigenlijk gebruik van de schijven of dat weersomstandigheden van invloed zijn op de prestaties van de schijf?

Tijdens de fabricage van TYROLIT wordt iedere batch aan strikte testen op afzonderlijke onderdelen onderworpen. De aanwezigheid van imperfecties heeft de vernietiging van de gehele batch tot gevolg. **Bij TYROLIT houden we van perfectie.**

BREKEN VAN DE SCHIJF

TYROLIT raadt aan slijpschijf te gebruiken met de juiste slijphoek (20-30°). In geval van een kleine slijphoek (<10°), vergroot de slijphoek dan af en toe en controleer regelmatig hoe de schijf er uitziet.

TRILLINGEN

Tyrolit adviseert:

- de klemming te controleren
- de flenzen schoon, vlak en evenwijdig te houden en eventueel te vervangen.



TYROLIT VEILIGHEIDSACADEMIE

TYROLIT verstrekt de meest recente en uitgebreide training die beschikbaar is op het gebied van de veiligheid van afbraamschijven. We willen er zeker van zijn dat onze producten op de meest veiligste manier gebruikt worden. Om deze reden is de training bijna net zo belangrijk als de productie.

BREKEN DOORSLIJPSCHIJF

TYROLIT oplossingen:

- slijp stap voor stap - maak pendelende bewegingen tijdens het slijpen
- oefen geen zijdelingse druk uit op de doorslijpschijf
- gebruik nooit een doorslijpschijf voor het slijpen

EASYLOCK 9800

- Geschikt voor de series 7000 en 9000
- Geen adapters nodig

Materiaal: PS en actief koolstof
Beschermingsgraad: ABEK2
Normering: EN 143 + A1



MOLDEX

VERSAFLO TR-6820E

Normering: EN 12941



3M



OOG

OOR

VOET

HAND

HOOFD

ADEM

KLEDIJ

HYGIËNE

ANDER VEILIGHEIDS-
MATERIAAL

GOEDEREN-
BEHANDELING

OOG

OOR

VOET

HAND

HOOFD

ADEM

KLEDIJ

HYGIËNE

ANDER VEILIGHEIDS-
MATERIAAL

GOEDEREN-
BEHANDELING

EASYLOCK 9020

- Geschikt voor de series 7000 en 9000
- Easylock aansluiting
- Geen adapters nodig
- Stoffilters met vouwfilter technologie: merkbare reductie in ademweerstand, bevordert het draagcomfort en vermindert vermoeidheid
- Lagere voorraad: 30% minder onderdelen

Materiaal: PP
Beschermingsgraad: P2 R
Normering: EN 143 + A1



MOLDEX

EASYLOCK 9030

- Geschikt voor de series 7000 en 9000
- Easylock aansluiting
- Geen adapters nodig
- Stoffilters met vouwfilter technologie: merkbare reductie in ademweerstand, bevordert het draagcomfort en vermindert vermoeidheid
- Lagere voorraad: 30% minder onderdelen

Materiaal: PP
Beschermingsgraad: P3 R
Normering: EN 143 + A1



MOLDEX

2128

- Geschikt voor 6000 en 7000 serie halfgelaats- en volgelaatsmaskers

Beschermingsgraad: P2 R
Normering: EN 143



3M

2135

- Geschikt voor 6000 en 7000 serie halfgelaats- en volgelaatsmaskers

Beschermingsgraad: P3 R
Normering: EN 143



3M

5911

- Zeer licht
- Lage ademweerstand

Beschermingsgraad: P1 R
Normering: EN 143



3M

5925

- Geschikt voor halfgelaats- en volgelaatsmaskers uit de 6000 en 7000 serie

Beschermingsgraad: P2 R
Normering: EN 143



3M

5935

• Geschikt voor halfgelaats- en volgelaatsmaskers uit de 6000 en 7000 serie

Beschermingsgraad: P3 R
Normering: EN 143



6035

• Geschikt voor halfgelaats- en volgelaatsmaskers uit de 6000 en 7000 serie

Beschermingsgraad: P3 R
Normering: EN 143



VERSAFLO TR-6710E

• Stoffilter
• Handige verpakking

Beschermingsgraad: P3
Normering: EN 12941

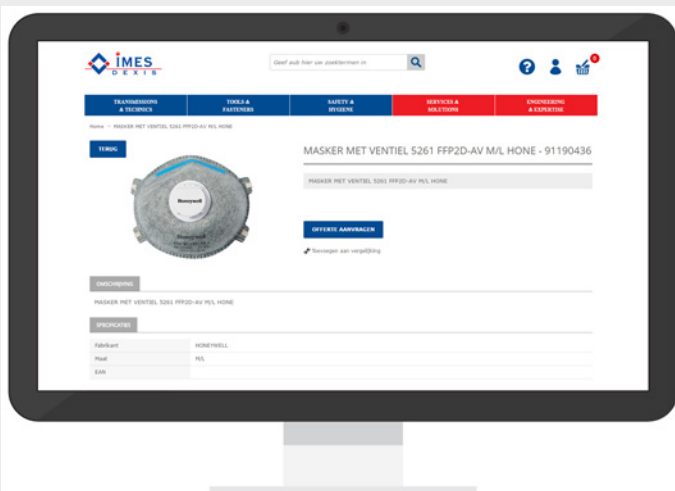

Ontdek ons volledige gamma
op: www.IMES-DEXIS.be



OOG

OOR

VOET

HAND

HOOFD

ADEM

KLEDIJ

HYGIËNE

ANDER VEILIGHEIDS-
MATERIAAL

GOEDEREN-
BEHANDELING

OG

OR

VOET

HAND

HOOFD

ADEM

KLEDIJ

HYGIENE

ANDER VEILIGHEIDSMATERIAAL

GOEDEREN-BEHANDELING

6051

- Geschikt voor de half- en volgelaatsmaskers uit de 6000 en 7000 serie
- Bayonet aansluiting zorgt voor een snelle en veilige bevestiging van de filters

Beschermingsgraad: A1
Normering: EN 14387



6051I

- De Service Life Indicator kan helpen voor extra gemoedsrust als aanvulling op uw huidige vervangingschema, en in sommige gevallen zal het deze schema's vervangen
- Deze technologie kan helpen om de naleving van het beleid van uw bedrijf op gebied van ademhalingsbescherming en de industrie eisen te kunnen waarborgen
- Het is ontworpen om de levensduur aan te geven op basis van individuele blootstellingen en mate van gebruik van ademhalingsmaskers
- Dit simpele en visuele hulpmiddel kan gebruikers helpen om te bepalen wanneer een filter vervangen moet worden
- Geschikt voor alle half- en volgelaatsmaskers

Beschermingsgraad: A1
Normering: EN 14387



6055

- Geschikt voor de half- en volgelaatsmaskers uit de 6000 en 7000 serie
- Bayonet aansluiting zorgt voor een snelle en veilige bevestiging van de filters

Beschermingsgraad: A2
Normering: EN 14387



6055I

- De Service Life Indicator kan helpen voor extra gemoedsrust als aanvulling op uw huidige vervangingschema, en in sommige gevallen zal het deze schema's vervangen
- Deze technologie kan helpen om de naleving van het beleid van uw bedrijf op gebied van ademhalingsbescherming en de industrie eisen te kunnen waarborgen
- Het is ontworpen om de levensduur aan te geven op basis van individuele blootstellingen en mate van gebruik van ademhalingsmaskers
- Dit simpele en visuele hulpmiddel kan gebruikers helpen om te bepalen wanneer een filter vervangen moet worden
- Geschikt voor alle half- en volgelaatsmaskers

Beschermingsgraad: A2
Normering: EN 14387



6057

- Geschikt voor de half- en volgelaatsmaskers uit de 6000 en 7000 serie
- Bayonet aansluiting zorgt voor een snelle en veilige bevestiging van de filters

Beschermingsgraad: ABE1
Normering: EN 14387



6075

- Geschikt voor de half- en volgelaatsmaskers uit de 6000 en 7000 serie
- Bayonet aansluiting zorgt voor een snelle en veilige bevestiging van de filters

Beschermingsgraad: A1 + Form
Normering: EN 14387



6099

- Geschikt voor gebruik met de volgelaatsmaskers uit de 6000 en 7907 serie
- Typische industriële toepassingen voor filters zijn laboratoria en deeltjestoepassingen
- Flexibel bajonetkliksysteem voor aansluiting op een ruim assortiment gas-, damp- en stoffilters

Beschermingsgraad: ABEK2P3R
Normering: EN 143, EN 14387 ,



VERSAFLO TR-6130E

Beschermingsgraad: ABE1P
Normering: EN 12941



VERSAFLO TR-6310E

Beschermingsgraad: A2P
Normering: EN 12941



VERSAFLO TR-6580E

Beschermingsgraad: ABE2K1HgP
Normering: EN 12941



VERSAFLO TR-619E

- De starterskit bevat de TR-602E Turbo Unit, A2P Filter, Filterdeksel, Prefilters (x10), vonkenvanger (x2), Easy Clean riem, batterij met hoge capaciteit, enkelvoudig laadstation (zonder voeding), BT-30 ademslang die zelf de lengte aanpast en een debiet indicator

Normering: EN 12941



Hulp nodig van een echte kenner?
 Vraag advies aan één van onze specialisten!

OOG

OOR

VOET

HAND

HOOFD

ADEM

KLEDIJ

HYGIËNE

ANDER VEILIGHEIDSMATERIAAL

GOEDEREN-BEHANDELING

VEILIGHEID IN DE BOUWSECTOR.

De stofdeeltjes in de bouw hebben een specifieke grootte en structuur, waardoor ze **erg schadelijk** kunnen zijn bij inademing. Daarom is de filtering van de stofzuiger letterlijk van levensbelang. Net als de **reiniging** van die filter. Zodra de filter verstopt raakt, heeft die namelijk geen nut meer.

Het gepatenteerde Tact-systeem van Kärcher is dan de beste **volautomatische oplossing** op de markt. Door een regelmatige omkering van de luchtstroom, wordt stofophoping in de filter onmogelijk. Dit systeem is de ideale oplossing om bouwstof op een veilige manier op te ruimen.



STOFZUIGEN BETEKENT UW GEZONDHEID BESCHERMEN.

De veiligste bescherming tegen stof is het helemaal niet te laten ontstaan. Elke vorm van stof kan een gevaar voor de gezondheid betekenen. De betrouwbare oplossing is een krachtige veiligheidsstofzuiger, die hetzij direct aan stofveroorzakende werktuigen wordt aangesloten, hetzij in combinatie met passend toebehoren het stof van vloeren en machines opzuigt.

www.karcher.be

KÄRCHER

makes a difference

VERSAFLO TR-6100FC

- Gemakkelijk te gebruiken
- Helpt de filter te beschermen tegen fysieke schade
- Maakt het gebruik van pre-filters en vonkenvangers mogelijk
- Maakt het mogelijk om te douchen met de Turbo

Normering: EN 12941



VERSAFLO TR-6300FC

- Gemakkelijk te gebruiken
- Helpt de filter te beschermen tegen fysieke schade
- Maakt het gebruik van pre-filters en vonkenvangers mogelijk
- Maakt het mogelijk om te douchen met de Turbo

Normering: EN 12941



VERSAFLO TR-6500FC

- Gemakkelijk te gebruiken
- Helpt de filter te beschermen tegen fysieke schade
- Maakt het gebruik van pre-filters en vonkenvangers mogelijk
- Maakt het mogelijk om te douchen met de Turbo

Normering: EN 12941



PRE-FILTER VERSAFLO TR-6600

- Kan kostenverlagend werken omdat filters dan langer meegaan

Normering: EN 12941



VERSAFLO TR-6700FC

- Gemakkelijk te gebruiken
- Helpt de filter te beschermen tegen fysieke schade
- Maakt het gebruik van pre-filters en vonkenvangers mogelijk
- Maakt het mogelijk om te douchen met de Turbo

Normering: EN 12941



VERSAFLO TR-6800FC

- Gemakkelijk te gebruiken
- Helpt de filter te beschermen tegen fysieke schade
- Maakt het gebruik van pre-filters en vonkenvangers mogelijk
- Maakt het mogelijk om te douchen met de Turbo

Normering: EN 12941



OOG

OOR

VOET

HAND

HOOFD

ADEM

KLEDIJ

HYGIËNE

ANDER VEILIGHEIDSMATERIAAL

GOEDEREN-BEHANDELING





KLEDIJ

Onderkledij.....	206
T-shirts	207
Polo's	209
Jackets	210
Shorts	211
Broeken	212
Bodywarmers	215
Jassen en parka's	216
Genormeerde kledij	220
Signalisatiekledij	229
Samenstellingen	243
Eénmalig gebruik	247
Accessoires	254
Sicame	255

BASISNORMEN

	EN 340	Algemene vereisten met betrekking tot de ergonomie, de veroudering en de maten van beschermende kledij
	EN 510	Specificaties voor veiligheidskledij bij risico op verstrikking door bewegende machine-onderdelen
	EN 1149-1 2-3-4-5	Elektrostatische eigenschappen

SPECIFIEKE NORMEN

BESCHERMINGSKLEDIJ TEGEN HITTE EN VLAMMEN

	EN 11612	<p>Beschermende kledij voor de industrie, ontworpen voor personeel dat blootgesteld is aan het risico van industriële hitte. Deze norm beslaat een brede waaier toepassingen die worden aangegeven door de verschillende indexen :</p> <p>A : gedrag bij bevlaming, test voor beperkte vlamverspreiding, stof overeenkomstig norm EN 533 index 3</p> <p>B : geleidingswarmte (niveaus 1 tot 5)</p> <p>C : stralingswarmte (niveaus 1 tot 4)</p> <p>D : spatten gesmolten aluminium (niveaus 1 tot 3)</p> <p>E : spatten gesmolten ijzer (niveaus 1 tot 3)</p> <p>F : weerstand tegen contactwarmte</p>
	EN 11611	<p>Lassen en aanverwante werkzaamheden - beschermingskledij tegen kleine spatten gesmolten metaal (met uitzondering van aluminium en zink). Kortstondig vlamcontact en stralingswarmte (Klasse 1 : zwakke stralingswarmte en Klasse 2 : hogere stralingswarmte). Deze norm verzekert ook een zekere mate van elektrische isolatie.</p>
	EN 348	Bepaling van hoe materialen zich gedragen bij contact met kleine spatten vloeibaar metaal
	EN 366	Beoordeling van materialen en van combinaties van materialen bij blootstelling aan een bron van stralingswarmte
	EN 367 EN 373 EN 532 EN 702	<p>Beoordeling van de warmte-overdracht bij blootstelling aan een vlam</p> <p>Beoordeling van de weerstand van materialen tegen spatten gesmolten metaal</p> <p>Beproevingmethode voor beperkte vlamverspreiding</p> <p>Bepaling van de geleidbaarheid voor contactwarmte van beschermende kleding</p>
	EN 469	Brandweerkledij : Veiligheidskledij voor brandweerlieden
	EN 1486	Beproevingmethoden en eisen voor kleding voor gespecialiseerde brandbestrijding: speciale kleding

VEILIGHEIDSKLEDIJ TEGEN RADIOACTIEVE BESMETTING: EN 393 - 394 - 395 - 396 - 399

BESCHERMINGSKLEDIJ TEGEN RADIOACTIEVE BESMETTING

	EN 1073-1	<p>Het pictogram wordt gevolgd door twee cijfers die het volgende aangeven :</p> <p>a - de klasse waartoe het kledingstuk behoort (van 0 tot 3)</p> <p>b - de prestatie van het reflecterend materiaal (van 0 tot 2)</p>
--	------------------	--

BESCHERMENDE KLEDIJ TEGEN DE KOUDE EN TEGEN SLECHT WEER

EN 342
Beschermende kledij tegen de koude :

Bepaling van de vereisten en van de performantietestmethodes voor kledij tegen koude lager dan -5 °C
Dit pictogram kan gepaard gaan met verschillende performantieniveaus :

- a** - Gemeten thermische basis-isolatie: waarde afhankelijk van de maximale gebruikstemperatuur, het activiteitsniveau en een gegeven blootstellingsduur. De letter A of B wijst op het type onderkledij dat voor de test gebruikt is
- b** - Niveau van waterdoorlaatbaarheid van de kledij: klasse 0 tot 3
- c** - Niveau van ademend vermogen van de kledij (verdampingsweerstand): klasse 0 tot 3

EN 343
Beschermende kledij tegen slecht weer (regen) :

Bepaling van de vereisten en van de performantietestmethodes voor de materialen en de naden van kledij tegen slecht weer (regen), mist en vochtige grond.

Dit pictogram kan gepaard gaan met twee performantieniveaus :

- a** - Niveau van waterdoorlaatbaarheid van de kledij: klasse 0 tot 3
- b** - Niveau van ademend vermogen van de kledij (verdampingsweerstand): klasse 0 tot 3

EN 14058
Beschermende kledij tegen koude omstandigheden

Bepaling van de vereisten en van de performantietestmethodes voor kledij tegen matig koude omgevingen (≥ -5 °C).

Dit pictogram kan gepaard gaan met verschillende performantieniveaus.

- Y : klasse van thermische weerstand
- Y : klasse van luchtdoorlaatbaarheid (facultatief)
- Y : klasse van weerstand tegen waterdoorlaatbaarheid (facultatief)
- Y : Icler isolatiewaarde in m² K/W (facultatief)
- Y : Icler isolatiewaarde in m² K/W (facultatief)

VEILIGHEIDSKLEDIJ TEGEN CHEMISCHE RISICO'S

EN 465
Herbruikbare kledij :

Beschermende kledij tegen vloeibare chemicaliën met neveldichte verbindingen (schadelijke stoffen)

EN 466

Beschermende kledij tegen vloeibare chemicaliën met vloeistofdichte verbindingen

EN 467

Beschermende kledij die delen van het lichaam beschermt tegen vloeibare chemicaliën

EN 1511
Kledij voor beperkt gebruik :

Type-3-uitrusting voor beperkt gebruik

EN 1512

Type-4-uitrusting voor beperkt gebruik

EN 1513

Bescherming van een deel van het lichaam voor beperkt gebruik

EN 943-1

Prestatie-eisen voor geventileerde en ongeventileerde gasdichte (Type 1) en niet-gasdichte (Type 2) beschermende kleding tegen vloeibare en gasvormige chemicaliën, inclusief vloeistof-aërosolen

EN 943-2

Prestatie-eisen voor geventileerde en ongeventileerde gasdichte (Type 1) beschermende kleding voor reddingsploegen tegen vloeibare en gasvormige chemicaliën, inclusief vloeistof-aërosolen

EN 368
Normen voor de bepaling van de beproevingsmethoden :

Bepaling van de weerstand van materialen tegen het doordringen van vloeistoffen

EN 369

Bepaling van de weerstand van materialen tegen de permeatie van vloeistoffen

EN 463

Bepaling van de weerstand van kleding tegen doordringen van vloeistoffen

EN 464

Bepaling van de lekdichtheid van gasdichte pakken

EN 468

Bepaling van de weerstand van kleding tegen het doordringen van nevels

BESCHERMING TEGEN VLOEIBARE CHEMICALIËN, BEPERKTE BESCHERMING

EN 13034-6

Bescherming van categorie 3 tegen lichte vernevelingen, vloeibare aërosolen en lichte spatten, waartegen een volledige permeatie-barrière niet nodig is.

WAARSCHUWINGSKLEDING MET HOGE ZICHTBAARHEID

EN 471

Bepaalt de eigenschappen van kledij die erop gericht is de drager ervan zowel 's nachts als overdag zichtbaar te maken

X : de oppervlakte fluorescerend en reflecterend materiaal

Y : de kwaliteit van de reflecterende banden

	Klasse 1	Klasse 2	Klasse 3
Fluorescerend materiaal	0,8 m ²	0,50 m ²	0,14 m ²
Reflecterend materiaal	0,2 m ²	0,13 m ²	0,10 m ²

OVERZICHT VAN DE STOFFEN

Acryl : synthetische textielvezel. Lichte, zachte, wolachtige stof.

Cordura® : merk sterk polyamide van de groep Dupont. Textielvezel die uitzonderlijk sterk en slijtvast is (vier keer meer dan klassiek nylon, twee keer meer dan katoen).

Katoen : natuurlijke, plantaardige textielvezel. Zachte, comfortabele, heel absorberende stof die zeer aangenaam om dragen is. In combinatie met synthetische vezels resulteert katoen in kreukvrije, gemakkelijk te onderhouden stoffen.

Coton Prima® : katoensoort met lange vezels. Zeer mooie kwaliteit katoen.

Elastaan : zeer elastische vezel met geheugen. Na te zijn uitgerokken, neemt hij zijn oorspronkelijke vorm terug.

Nylon : synthetische vezel. Licht, sterk en sneldrogend.

Polyamide : synthetische vezel. Sterke, soepele en vrij elastische vezel, gemakkelijk in onderhoud.

Polykatoen : garen bestaande uit polyester en katoen. Combineert comfort met stevigheid.

Polyester : synthetische vezel. Uitstekende slijtvastheid. Valt ongeveer zoals wol.

Polyester Ripstop® : de vezels en de inslag zijn zodanig dat scheuren niet doorscheuren.

WASSYMBOLEN

BLEKEN		Behandeling met bleekmiddel, verdund bleekmiddel, koud.		Niet bleken.
STRIJKEN		Maximale temperatuur 200°C.		Maximale temperatuur 150°C.
				Maximale temperatuur 110°C.
				Niet strijken, geen stoom.
DROOGTROMMEL		Droogtrommel normale cyclus.		Drogen op lage temperatuur.
				Niet trommeldrogen.
WASSEN	MAXIMALE TEMPERATUUR 95°C		MAXIMALE TEMPERATUUR 60°C.	
		Normale mechanische actie, normaal spoelen en zwieren.		Bepaalde mechanische actie (1), spoelen aan lagere temperatuur, verminderd zwieren.
		Normale mechanische actie, normaal spoelen en zwieren.		Bepaalde mechanische actie (1), spoelen aan lagere temperatuur, verminderd zwieren.
		Normale mechanische actie, normaal spoelen en zwieren.		Bepaalde mechanische actie (1), spoelen aan lagere temperatuur, verminderd zwieren.
		Zeer beperkte mechanische actie, normaal spoelen en verminderd zwieren.		Uitsluitend handwas. Maximaal 40°C.
		Niet wassen.		
CHEMISCH REINIGEN (DROOGKUIS)		Alle courante oplosmiddelen volgens de gebruikelijke werkwijze.		Alle oplosmiddelen zoals perchloorethyleen met uitzondering van trichloorethyleen volgens de normale werkwijze (reinen in self-service mogelijk).
				Uitsluitend petroleum-oplosmiddelen (van het type white spirit) volgens de normale werkwijze.
				De streep onder de cirkel legt bepaalde beperkingen op aan het chemisch reinigen met betrekking tot de mechanische belasting en/of de temperatuur en/of het toevoegen van water aan het oplosmiddel (reinen in self-service onmogelijk).
				Niet chemisch reinigen. Oppassen bij het verwijderen van vlekken.

HOE DE JUISTE MAAT BESTELLEN? DOOR EERST DE MAAT JUIST OP TE NEMEN.

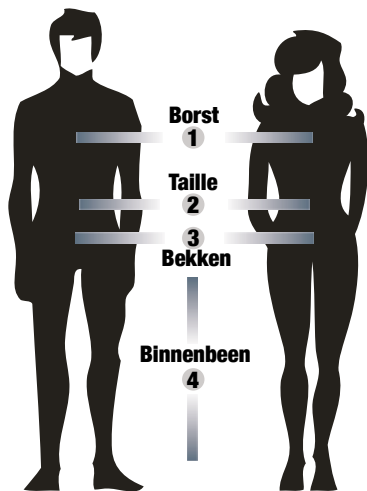

VOOR HET BESTELLEN VAN KLEREN,
MOETEN DE VOLGENDE MATEN WORDEN
NAGEGAAN :

Borstomtrek

Moet op het breedste punt worden gemeten.

Taille-omtrek

Moet worden gemeten in de holte van de taille.

Bekkenomtrek

Moet op het breedste punt worden gemeten.

Binnenbeenlengte

Moet worden gemeten van het kruis tot aan de enkel.

HERENKLEDIJ

Broek, schort : bestel de maat die overeenstemt met de grootste maatopname van de taille-omtrek (2) of het bekken (3).

Jas, jekker, hemd : bestel de maat die overeenstemt met de grootste maatopname van de borstomtrek (1) of de taille-omtrek (2).

Overall : bestel de maat die overeenstemt met de grootste maatopname van de borstomtrek, de taille-omtrek of de bekkenomtrek (zie tabel hieronder).

Voor het bepalen van de binnenbeenlengte 78 of 84 cm, hou rekening met de lengte van het bovenlichaam. Voorbeeld: voor maat 2 hebt u de keuze tussen een bovenlichaamlengte van 77 cm (binnenbeenlengte 78 cm) en een bovenlichaamlengte van 81 cm (binnenbeenlengte 84).

MATEN HEREN	36	38	40	42	42	44	46	48	50	52	56	58	60	62
Borstomtrek in cm (1)	80	84	88	92	96	100	104	108	112	116	120	124	128	132
Taille-omtrek in cm (2)	72	76	80	84	88	92	96	100	104	108	112	116	120	124
Bekkenomtrek in cm (3)	91	94	97	100	103	106	109	112	115	118	121	124	127	130
Equivalent in letters	XS		S		M		L		XL		XXL		XXXL	
Equivalent in cijfers	0		1		2		3		4		5		6	
Binnenbeenlengte 78 cm (4)														
Gekozen maat	0		1		2		3		4		5		6	
Borstomtrek	73		75		77		79		81		83		85	
Binnenbeenlengte 84 cm (4)														
Gekozen maat	0		1		2		3		4		5		6	
Borstomtrek	77		79		81		83		85		87		89	

DAMESKLEDIJ

Blouse : bestel de maat die overeenstemt met uw borstomtrek.

Schort : bestel de maat die overeenstemt met de grootste maatopname van de borstomtrek, de taille-omtrek of de bekkenomtrek.

Rok : bestel de maat die overeenstemt met de grootste maatopname van de taille-omtrek of de heupomtrek.

MATEN VROUWEN	36	38	40	42	42	44	46	48	50	52
Borstomtrek in cm (1)	80	84	88	92	96	100	104	108	112	116
Taille-omtrek in cm (2)	72	76	80	84	88	92	96	100	104	108
Bekkenomtrek in cm (3)	91	94	97	100	103	106	109	112	115	118
Equivalent in letters	S		M		L		XL		XXL	
Equivalent in cijfers	2		3		4		5		6	

MULTI-RISICO KLEDIJ

Professionele veiligheidskledij wordt traditioneel in acht categorieën verdeeld:

1. Mechanische risico's (snijwonden, steken, schokken, ...)
2. Chemische risico's (stof, vlekken of spatten, gas, ...)
3. Biologische risico's (besmetting door virussen, bacteriën,...)
4. Risico's door een slechte zichtbaarheid
5. Thermische risico's (koude, warmte, spatten smeltend metaal, vlammen, ...)
6. Risico's verbonden aan besmetting door radioactieve deeltjes
7. Risico's in verband met slechte weersomstandigheden
8. Risico's in verband met de accumulatie van elektrostatische ladingen





OOG

OOR

VOET

HAND

HOOFD

ADEM

KLEEDIJ

HYGIËNE

ANDERVELLIGHEIDS-
MATERIAAL

GOEDEREN-
BEHANDELING

3101

- Ronde kraag
- Verlengde rug

Materiaal: 100% polyester, 135 g/m²

Beschikbare kleuren: Zwart, grijs

Beschikbare maten:

XS	S	M	L	XL	XXL	3XL
----	---	---	---	----	-----	-----



3501

- Elastische taille

Materiaal: 100% polyester, 135 g/m²

Beschikbare kleuren: Zwart, grijs

Beschikbare maten:

XS	S	M	L	XL	XXL	3XL
----	---	---	---	----	-----	-----



TRENTO 2674

- Gulp
- Aparte enkelboord voor extra comfort
- Elastische taille

Type bescherming: All weather

Materiaal: 50% Viloft, 50% polyester, 210 g/m²

Beschikbare kleur: Blauw

Beschikbare maten:

XS	S	M	L	XL	XXL	3XL	4XL
----	---	---	---	----	-----	-----	-----



NELSON 413A

- Gulp
- Aparte enkelboord voor extra comfort
- Elastische taille

Type bescherming: All weather

Materiaal: 100% polyester, 130 g/m²

Beschikbare kleur: Marine

Beschikbare maten:

S	M	L	XL	XXL	3XL
---	---	---	----	-----	-----



BORGER 2689

- Vlamvertragend
- Antistatisch
- Gulp
- Aparte enkelboord voor extra comfort
- Gestikte naden

Materiaal: 60% Protex, 40% Viloft, 180 g/m²

Beschikbare kleur: Marine

Beschikbare maten:

XS	S	M	L	XL	XXL	3XL	4XL
----	---	---	---	----	-----	-----	-----

Normering: EN ISO 11612, EN ISO 14116



TRIESTE 2689

- Vlamvertragend
- Gulp
- Aparte enkelboord voor extra comfort
- Gestikte naden

Materiaal: 60% Protex, 40% Viloft, 180 g/m²

Beschikbare kleur: Marine

Beschikbare maten:

S	M	L	XL	XXL	3XL
---	---	---	----	-----	-----

Normering: EN ISO 14116, EN 1149-5



TERNI 2672

- Ronde hals
- Korte mouwen

Type bescherming: All weather

Materiaal: 50% Viloft, 50% polyester, 160 g/m²

Beschikbare kleur: Blauw

Beschikbare maten:

S	M	L	XL	XXL	3XL
---	---	---	----	-----	-----



SIOEN

TRAPANI 2673

- Ronde hals
- Lange mouwen
- Gestikte naden

Type bescherming: All weather

Materiaal: 50% Viloft, 50% polyester, 210 g/m²

Beschikbare kleur: Marine

Beschikbare maten:

XS	S	M	L	XL	XXL	3XL	4XL
----	---	---	---	----	-----	-----	-----



SIOEN

VERDE 411A

- Ronde hals
- Raglan mouwen
- Verlengde rugpand

Type bescherming: All weather

Materiaal: 100% polyester, 130 g/m²

Beschikbare kleur: Marine

Beschikbare maten:

S	M	L	XL	XXL	3XL
---	---	---	----	-----	-----



SIOEN

HEAVY T LADY

- Met versterkte schoudermaten
- Geribde nek in 4 lagen

Beschikbare kleuren: Rood, marine, zwart

Beschikbare maten:

XS	S	M	L	XL	XXL
----	---	---	---	----	-----



Printer
ACTIVE WEAR

HEAVY T RSX

- Met versterkte schoudermaten
- Geribde nek in 4 lagen

Beschikbare kleuren: Rood, marine, zwart

Beschikbare maten:

XS	S	M	L	XL	XXL	3XL	4XL	5XL
----	---	---	---	----	-----	-----	-----	-----



Printer
ACTIVE WEAR

Printer
ACTIVE WEAR

ESSENTIALS



PRINTER ESSENTIALS. OUR MIX & MATCH COLLECTION. GET ADVENTURES!

OOG

OOR

VOET

HAND

HOOFD

ADEM

KLEDIJ

HYGIËNE

ANDER VEILIGHEIDS-
MATERIAAL

GOEDEREN-
BEHANDELING



MIX & MATCH WITH PRINTER ESSENTIALS



Printer
ACTIVE WEAR

ESSENTIALS

**MIX 18 MODELS
MATCH 7 COLOURS
UP TO 5XL
+ MATCH STOPPERS
ZIPPULLERS BUTTONS**

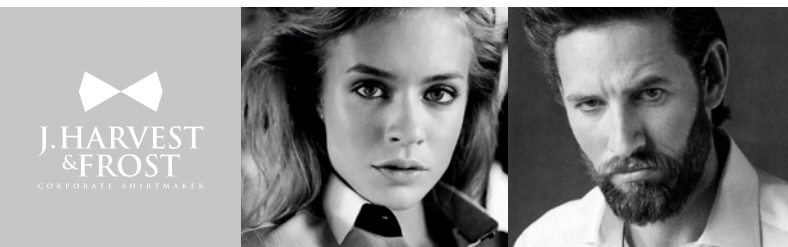

Shirts

making the finer wear work is our goal and passion. That means that the shirts include these features

SPLIT YOKE
This allows the fabric a bit more stretch which gives you improved freedom of movement and a better fit.

NON IRON
True non iron treatment makes the garment so much easier to handle and helps you look sharp all day long.

THE FABRIC
Using only high quality long staple cotton is one of the most important contents when making the superior shirt. You feel it instantly.

Our cotton outperforms other high quality cotton like Pima Cotton and Long Staple Egyptian Cotton.

TAPED SEAMS
The taped seams helps the seams hold the shape and is in short a necessity for true non iron.

STRENGTH
When working you move stuff, you stretch for that top shelf box and so on. All this puts strain on your shirt. So we strengthen your garment accordingly.



The J. Harvest & Frost concept is divided into four lines and all iron-free.

cottover
people & planet



Wear your statement

What you wear defines who you are - so make a statement with your company clothing! The clothes against your skin will impact your health, the environment and labour conditions of workers around the world.



Cottover has made an effort on sustainability in each step of the manufacturing process - from cotton to final product. As a result, the garments are successfully labeled with GOTS, Oeko Tex, Nordic Ecolabel and we use 100 % Fairtrade-certified and organic cotton.

We believe sustainability can be achieved one step at a time, starting with the decisions we make. Together we make it happen.

Thanks for choosing Cottover

PIQUÉ SURF RSX

- Met zijsplitjes
- Drieknoopsluiting

Beschikbare kleuren: Rood, marine, zwart

Beschikbare maten:

XS	S	M	L	XL	XXL	3XL	4XL	5XL
----	---	---	---	----	-----	-----	-----	-----



Printer
ACTIVE WEAR

SURF RSX LADY

- Met zijsplitjes
- Drieknoopsluiting

Beschikbare kleuren: Rood, marine, zwart

Beschikbare maten:

XS	S	M	L	XL	XXL
----	---	---	---	----	-----



Printer
ACTIVE WEAR



OOG

OOR

VOET

HAND

HOOFD

ADEM

KLEDIJ

HYGIËNE

ANDER VEILIGHEIDS-
MATERIAAL

GOEDEREN-
BEHANDELING

OOG

OOR

VOET

HAND

HOOFD

ADEM

KLEDIJ

HYGIËNE

ANDER VEILIGHEIDS-
MATERIAAL

GOEDEREN-
BEHANDELING

2325

- Microfleece
- Kinbescherming
- Borstzak
- Voorzakken met ritssluiting
- 2 binnenzakken

Materiaal: 100% polyester

Beschikbare kleuren: Grijs, marine, navy, rood, zwart

Beschikbare maten:

XS	S	M	L	XL	XXL
3XL	4XL	5XL			



3307

- Microfleece
- Kinbescherming
- Borstzak en zijzak met ritssluiting
- Zeer geschikt over een t-shirt en onder een jas

Materiaal: 100% polyester

Beschikbare kleuren: Grijs, rood, zwart

Beschikbare maten:

XS	S	M	L	XL	XXL	3XL
----	---	---	---	----	-----	-----



4930

- Versterkt met softshell op de delen die onderhevig zijn aan slijtage
- Ritsen in contrastkleuren
- Zijzakken en borstzak

Type bescherming: All weather

Materiaal: 100% polyester, gebreid, 380 g/m²

Beschikbare kleuren: Groen en zwart, rood en zwart, marine, grijs en zwart, geel en zwart, oranje en zwart, blauw en zwart

Beschikbare maten:

XS	S	M	L	XL	XXL
3XL	4XL				



4993

- Microfleece
- Anti-pilling behandeld
- Hi-visibility details voor verhoogde zichtbaarheid
- Zakken aan de voorzijde met rits en 2 binnenzakken
- Verlengd rugpand
- Elastische boorden in mouw en taille

Type bescherming: All weather

Materiaal: 100% polyester, microfleece, 170 g/m²

Beschikbare kleur: Zwart en geel

Beschikbare maten:

XS	S	M	L	XL	XXL
3XL	4XL				



4997

- Microfleece
- Slim fit
- Stretch materiaal in de zijkanten en mouwen
- Print op rug en in de nek
- Ritssluiting
- Zakken aan voorzijde met ritssluiting en 2 binnenzakken
- Verlengd rugpand

Type bescherming: All weather

Materiaal: 100% polyester, microfleece, 170 g/m²

Beschikbare kleuren: Groen en zwart, blauw en zwart, geel en zwart, zwart

Beschikbare maten:

XS	S	M	L	XL	XXL
3XL	4XL				

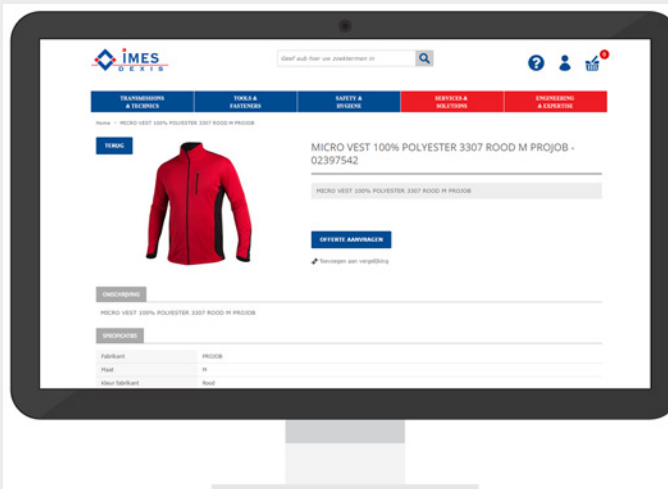

Ontdek meer kledij op:
www.IMES-DEXIS.be

2505

- 2 steekzakken waarvan één voorzien is van een extra afsluitbare opbergruimte
- D-ring vooraan voor sleutels of badge
- 2 achterzakken
- 2 ruime zijbeenzakken om o.a. documenten, pennen en mobiele telefoon in te steken

Materiaal: 65% polyester, 35% katoen, 245 g/m²
Beschikbare kleuren: Beige, grijs, marine, zwart

Beschikbare maten:

C44	C46	C48	C50	C52	C54
C56	C58	C60	C62		



PROJOB
SWEDISH WORKWEAR

1447

- 3 zakken vooraan
- 2 achterzakken met klep en velcrosluiting
- Grote rechterdijbeenzak met driedelig potloodzakje en telefoonzakje
- Linkerdijbeenzak met flap en velcrosluiting en driedelig potloodzakje
- D-ring

Type bescherming: Industrie, service
Materiaal: 65% polyester, 35% katoen, 240 g/m²

Beschikbare kleuren: Blauw, grijs, kaki, zwart

Beschikbare maten:

C42	C44	C46	C48	C50	C52
C54	C56	C58	C60	C62	C64



BLÅKLÄDER
WORKWEAR

1534

- 2 versterkte losse spijkerzakken welke in de voorste zakken met plooi gestopt kunnen worden
- 2 versterkte duimstokzakken: één met extra gereedschapszak en één met potloodzakje en meshouder
- 2 achterzakken met plooi
- Telefoonzakje, houder voor identiteitskaart

Type bescherming: Ambacht
Materiaal: 100% katoen, 270 g/m²

Beschikbare kleuren: Kaki, zwart

Beschikbare maten:

C44	C46	C48	C50	C52	C54
C56	C58	C60	C62		



BLÅKLÄDER
WORKWEAR

80241

- 2 ruime ingezette zijzakken waarvan één extra zakje met rits
- 2 ruime achterzakken waarvan één met klep
- Loshangende duimstokzak met extra toolzakjes
- Ruime loshangende dijbeenzak met klep en extra opbergmogelijkheden door de geïntegreerde telefoonzak en de extra toolzakjes
- Extra inzet bij kruis ter voorkoming van uitscheuring
- D-ring voor badgehouder

Materiaal: 65% polyester, 35% katoen, 260 g/m²
Beschikbare kleuren: Groen en grijs, wit en grijs, zwart en grijs, grijs, blauw, beige en grijs

Beschikbare maten:

46	48	50	52	54	56
58	60	62	64		



HAVEP



OOG

OOR

VOET

HAND

HOOFD

ADEM

KLEEDIJ

HYGIËNE

ANDER-VEILIGHEIDS-MATERIAAL

GOEDEREN-BEHANDELING

2500

- Voor dames
- 2 steekzakken
- 2 achterzakken
- 2 ruime zijbeenzakken om o.a. documenten, pennen en mobiele telefoon in op te bergen
- D-ring vooraan voor sleutels of ID-badge

Materiaal: 65% polyester, 35% katoen
Beschikbare kleuren: Grijs, marine, zwart
Beschikbare maten:

C34	C36	C38	C40	C42	C44
C46	C48	C50			



2501

- 2 steekzakken waarvan één voorzien is van een extra afsluitbare opbergruimte
- 2 achterzakken
- 2 ruime zijbeenzakken om o.a. documenten, pennen en mobiele telefoon in op te bergen
- D-ring vooraan

Materiaal: 65% polyester, 35% katoen, 245 g/m²
Beschikbare kleuren: Beige, grijs, marine, zwart
Beschikbare maten:

C44	C46	C48	C50	C52	C54
C56	C58	C60	C62	C146	C148
C150	C152	C154	C156	D88	D92
D96	D100	D104	D108	D112	D116
D120					



2502

- Afritsbaar
- 2 steekzakken waarvan één voorzien is van een extra afsluitbare opbergruimte
- 2 achterzakken
- 2 ruime zijbeenzakken om o.a. documenten, pennen en mobiele telefoon in op te bergen
- D-ring vooraan

Materiaal: 65% polyester, 35% katoen, 245 g/m²
Beschikbare kleuren: Beige, grijs, marine, zwart
Beschikbare maten:

C44	C46	C48	C50	C52	C54
C56	C58	C60	C62	C146	C148
C150	C152	C154	C156	D84	D88
D92	D96	D100	D104	D108	D112
D116	D120				



2518

- Moderne pasvorm met beenzakken op elk been en achterzakken met klep
- De maten C44-C64 zijn aanpasbaar
- De lengte van de broekspijpen kunnen met 5 cm verlengd worden door de rode draad aan de enkels los te maken

Materiaal: 65% polyester, 35% katoen, 245 g/m²
Beschikbare kleuren: Grijs, marine, rood, wit, zwart
Beschikbare maten:

C44	C46	C48	C50	C52	C54
C56	C58	C60	C62	C146	C148
C150	C152	C154	C156	D84	D88
D92	D96	D100	D104	D108	D112
D116	D120				



2519

- Voor dames
- Moderne pasvorm
- Beenzakken op elk been en achterzakken met klep
- De maten C42-C64 zijn aanpasbaar
- De lengte van de broekspijpen kunnen met 5 cm verlengd worden door de rode draad aan de enkels los te maken

Materiaal: 65% polyester, 35% katoen, 245 g/m²
Beschikbare kleuren: Grijs, marine, rood, wit, zwart
Beschikbare maten:

32	34	36	38	40	42
44	46	48	50		



5512

- Extra versteviging door dubbele stoffering op de dijen
- Zijbeenzak met ruimte voor mobiele telefoon, pennen en gereedschappen
- 2 verstevigde, loshangende holsterzakken

Materiaal: Broek: 65% polyester, 35% katoen, 245 g/m², Verstevigingen: 100% polyamide en Cordura
Beschikbare kleuren: Blauw, marine, zwart
Beschikbare maten:

C44	C46	C48	C50	C52	C54
C56	C58	C60	C62	C146	C148
C150	C152	C154	C156	D84	D88
D92	D96	D100	D104	D108	D112
D116	D120				



5513

- Extra versteviging door dubbele stoffering op de dijen
- Zijbeenzak met ruimte voor mobiele telefoon, pennen en gereedschappen

Materiaal: Broek: 70% polyester, 30% katoen, 260 g/m²,

Verstevigingen: 100% polyamide en Cordura

Beschikbare kleuren: Grijs, zwart

Beschikbare maten:

C44	C46	C48	C50	C52	C54
C56	C58	C60	C62	C146	C148
C150	C152	C154	C156	D84	D88
D92	D96	D100	D104	D108	D112
D116	D120				



1407

- 3 zakken vooraan
- 2 achterzakken met klep en velcrosluiting
- Grote rechterdijbeenzak met driedelig potloodzakje, telefoonzakje en meterzak
- Linkerdijbeenzak met flap en velcrosluiting en driedelig potloodzakje
- D-ring

Type bescherming: Industrie, service

Materiaal: 65% polyester, 35% katoen, 240 g/m²

Beschikbare kleuren: Blauw, grijs, kaki, zwart

Beschikbare maten:

C42	C44	C46	C48	C50	C52
C54	C56	C58	C60	C62	C64
D84	D88	D92	D96	D100	D104
D108	D112	D116	D120	D124	D128
C146	C148	C150	C152	C154	C156



1454

- Achterzakken versterkt met Cordura
- Zak op het been met klep en extra gereedschapszak versterkt met Cordura
- Telefoonzakje
- D-ring
- Kniezakken in Cordura

Type bescherming: Tuin

Materiaal: 55% polyester, 45% katoen, 270 g/m²

Beschikbare kleur: Groen en zwart

Beschikbare maten:

C44	C46	C48	C50	C52	C54
C56	C58	C60	C62	D84	D88
D92	D96	D100	D104	D108	D112
D116	D120	D124	C146	C148	C150
C152	C154	C156			



1459

- Stretchdelen op zitvlak, knieën en in het kruis
- Pen- en meszak aanpasbaar voor links- als rechtshandigen
- Beenzak met rits en binnenzak in mesh-materiaal voor mobiele telefoon
- Maat C kan worden verlengd naar C100
- Gebaseerd op model 1959 met strakkere pasvorm
- Voorgevormde stretch delen op de knieën voor goede pasvorm en comfort
- Toelopende broekspijpen

Type bescherming: Industrie, service

Materiaal: 65% polyester, 35% katoen, 166 g/m²

Beschikbare kleuren: Blauw en zwart, grijs en zwart, groen en zwart, rood en zwart, zwart

Beschikbare maten:

C44	C46	C48	C50	C52	C54
C56	C58	C60	C62	D84	D88
D92	D96	D100	D104	D108	D112
D116	D120	D124			



1503

- Zakken voor kniestukken in Cordura
- 2 versterkte losse spijkerzakken welke in de zakken met plooi gestopt kunnen worden
- 2 achterzakken met plooi
- Hamerlus
- Stevige metalen ritssluiting
- Versterkte duimstokzak met potloodzakje en meshouder
- Telefoonzakje

Type bescherming: Ambacht

Materiaal: 65% polyester, 35% katoen, 300 g/m²

Beschikbare kleuren: Grijs en wit, kaki en zwart, rood en zwart, blauw en zwart, marine en zwart, grijs en zwart

Beschikbare maten:

C44	C46	C48	C50	C52	C54
C56	C58	C60	D84	D88	D92
D96	D100	D104	D108	D112	D116
D120	C146	C148	C150	C152	C154
C156					



1504

- Zakken voor kniestukken in Cordura
- 2 versterkte losse spijkerzakken welke in de zakken met plooi gestopt kunnen worden
- 2 achterzakken met plooi
- Versterkte duimstokzak met potloodzakje en meshouder
- Broekspijpzak met potloodzakje en extra zakje

Type bescherming: Ambacht

Materiaal: 65% polyester, 35% katoen, 300 g/m²

Beschikbare kleur: Grijs en zwart

Beschikbare maten:

C44	C46	C48	C50	C52	C54
C56	C58	C60	C62	D84	D88
D92	D96	D100	D104	D108	D112
D116	D120	D124	C146	C148	C150
C152	C154	C156			



OOG

OOR

VOET

HAND

HOOFD

ADEM

KLEDIJ

HYGIËNE

ANDER VEILIGHEIDS-
MATERIAAL

GOEDEREN-
BEHANDELING

OOG

OOR

VOET

HAND

HOOFD

ADEM

KLEEDIJ

HYGIËNE

ANDERVELLIGHEIDSMATERIAAL

GOEDEREN-BEHANDELING

1530

- Cordura-verstevigd op knie en zakken
- Meshouder met knoop, ID-kaartzak, telefoonzak
- Achterzakken met plooi en klep, versterkt
- Beenzak met pennenzak en telefoonzak
- Cordura-versterkte kniezakken
- Duimstokzak met meshouder en pennenzak

Type bescherming: Ambacht

Materiaal: 65% polyester, 35% katoen, 300 g/m²

Beschikbare kleuren: Blauw, kaki, rood, marine, zwart

Beschikbare maten:

C44	C46	C48	C50	C52	C54
C56	C58	C60	C62	D84	D88
D92	D96	D100	D104	D108	D112
D116	D120	C146	C148	C150	C152
C154	C156				



80231

- 2 ruime ingezette zijzakken waarvan één extra zakje met rits
- 2 ruime achterzakken waarvan één met klep
- Loshangende duimstokzak met extra toolzakjes
- Ruime loshangende dijbeenzak met klep en extra opbergmogelijkheden door de geïntegreerde telefoonzak en de extra toolzakjes
- D-ring voor badgehouder

Materiaal: 65% polyester, 35% katoen, 260 g/m²

Beschikbare kleuren: Groen en grijs, wit en grijs, zwart en grijs, grijs, blauw, beige en grijs

Beschikbare maten:

46	48	49	50	51	52
53	54	55	56	57	58
60	62	64	V24	V25	V26
V27	V28	V29	V30		



8275

- 2 ingezette zijzakken
- 2 achterzakken waarvan één met knoop
- Duimstokzak
- Elastiek in rug

Materiaal: 65% katoen, 35% polyester, 290 g/m²

Beschikbare kleuren: Blauw, marine, grijs, groen, rood, zwart

Beschikbare maten:

44	46	48	49	50	51
52	53	54	55	56	58
60	62	64			



ROTTERDAM 4500



- Vernauwing aan beenuiteinde d.m.v. drukknoepen
- Elastische taille
- Hoog frequent gelaste naden

Type bescherming: All weather

Materiaal: 100% polyamide, 180 g/m²

Beschikbare kleuren: Blauw, geel, kaki, marine, oranje, zwart

Beschikbare maten:

S	M	L	XL	XXL	3XL
---	---	---	----	-----	-----

Normering: EN 343



MURRAY 699Z

- Vernauwing aan beenuiteinde d.m.v. drukknoepen
- Elastische koord in taille
- Naden waterdicht getapet
- Vaste mesh voering

Type bescherming: All weather

Materiaal: 100% polyester met 100% PU-coating, 155 g/m²

Beschikbare kleuren: Kaki, marine

Beschikbare maten:

S	M	L	XL	XXL	3XL
---	---	---	----	-----	-----

Normering: EN 343 + A1



Broeken voor
alle omstandigheden

3801

- Gevoerd met fleece
- 2 zakken met klep en velcro vooraan
- Zijzakken met fleece
- 2 borstzakken met plooi en velcrosluiting, één met potloodzakje er bovenop
- Stevige ritssluiting tot bovenaan
- Verlengd rugpand
- Waterafstotend

Type bescherming: All weather

Materiaal: 70% polyester, 30% katoen, waterwerende afwerking, 230 g/m²

Beschikbare kleuren: Blauw, kaki, marine, grijs, zwart

Beschikbare maten:

S	M	L	XL	XXL	3XL
4XL					



MOKA

- Ritssluiting
- 2 dubbele zakken opzij waarvan 2 opgezette zakken met klep
- Eén zak met ritssluiting
- Telefoonzak en balpenzak op de borst
- Officierskraag
- Lendenbeschermer
- Binnenzak voor portefeuille

Type bescherming: Bouw, logistiek

Materiaal: Buitenstof: 65% polyester, 35% katoen

Bekleding: 100% polyester, Voering: 100% polyester

Beschikbare kleur: Marine

Beschikbare maten:

S	M	L	XL	XXL	3XL
---	---	---	----	-----	-----



ATTITUDE 50184

- Ritssluiting
- 2 ingezette zijzakken met rits
- Binnenzak met rits
- 2 ingezette borstzakken met klep en drukknoop waarvan rechter borstzak voorzien is van D-ring voor badgehouder
- Verlengd rugpand
- Reflecterende piping
- Kinbeschermer

Materiaal: 92% polyester, 8% elastaan, 320 g/m²

Beschikbare kleuren: Groen en grijs, wit en grijs, zwart en grijs, grijs, blauw, beige en grijs

Beschikbare maten:

S	M	L	XL	XXL	3XL
---	---	---	----	-----	-----



MOLENBAIX 7761

- Vlamvertragend
- Ronde hals
- Zonder mouwen
- Gestikte naden
- Niet afzonderlijk draagbaar
- Ruglengte 75 cm
- Binnenzak

Type bescherming: Multinorm

Materiaal: 100% polyester, 275 g/m²

Beschikbare kleur: Marine

Beschikbare maten:

S	M	L	XL	XXL	3XL
---	---	---	----	-----	-----

Normering: EN 14058, EN ISO 14116



OOG

OOR

VOET

HAND

HOOFD

ADEM

KLEDIJ

HYGIËNE

ANDER VEILIGHEIDSMATERIAAL

GOEDEREN-BEHANDELING

OOG

OOR

VOET

HAND

HOOFD

ADEM

KLEEDIJ

HYGIËNE

ANDER VEILIGHEIDSMATERIAAL

GOEDEREN-BEHANDELING

2422

- 2 zijzakken met ritssluiting
- Borstzak met ritssluiting
- 2 binnenzakken
- Aan de kraag afgewerkt met een stormflap en kinbescherming
- Aanpasbare taille

Materiaal: 96% polyester, 4% spandex

Beschikbare kleuren: Grijs, marine, rood, wit, zwart

Beschikbare maten:

XS	S	M	L	XL	XXL
3XL	4XL	5XL			



PROJOB
SWEDISH WORKWEAR

3412

- Voor dames
- 2 borstzakken, waarvan de linker een telefoonzakje bevat
- 2 zijzakken
- Ventilatiegaten met ritssluiting onder de armen
- Trekkoord aan de taille
- Aanpasbare mouwen
- Langer ruggedeelte voor een beter comfort
- Reflecterende biesen op de mouwen en de rug
- Verwijderbare en aanpasbare kap
- Kraag met fleece gevoerd voor meer comfort

Materiaal: 100% polyester

Beschikbare kleuren: Grijs, marine, rood, zwart

Beschikbare maten:

XS	S	M	L
XL	XXL	3XL	



PROJOB
SWEDISH WORKWEAR

4949

- Borstzak en 2 voorzakken met rits
- 2 binnenzakken gemaakt van mesh materiaal
- Vaste verstelbare kap
- Verstelbare zoom en mouw
- Verlengd rugpand

Type bescherming: All weather

Materiaal: 100% polyester, 3 lagen softshell-stof, winddicht en ademend, 300 g/m²

Beschikbare kleuren: Grijs en groen, grijs en rood, zwart en zilver, zwart en blauw, zwart en rood

Beschikbare maten:

XS	S	M	L
XL	XXL	3XL	4XL



BLÅKLÄDER
WORKWEAR

BLUE PEAK

- Ritssluiting onder een klep met drukknopen
- 2 zakken met drukknopsluiting
- 2 opzetzakken met ritssluiting opzij
- 2 borstzakken met badgedrager op de linkerleip
- Kap in de kraag

Type bescherming: Bouw, logistiek

Materiaal: Buitenstof: 100% polyamide met PU coating,

Voering: 100% polyester op PE film,

Afneembare voering: 100% polyester

Beschikbare kleur: Blauw en marine

Beschikbare maten:

S	M	L	XL
XXL	3XL		



OPSIAL

EXXTREM

- Ritssluiting met velcoklep
- Afneembare kap
- Opstaande kraag
- Regelbare, semi-elastische mouwen
- Aantrekkoord onderaan de jas
- Personaliseringsluik

Type bescherming: Logistiek

Materiaal: Buitenstof: 100% polyamide met PU coating,

Voering: 100% polyester, Afneembare voering:

100% polyester

Beschikbare kleur: Zwart en grijs

Beschikbare maten:

S	M	L	XL	XXL	3XL
---	---	---	----	-----	-----



OPSIAL

FOSSETT

- Ritssluiting
- Kap in de afneembare kraag
- Afneembare mouwen
- Elastiek in de mouwen en in de taille

Type bescherming: Industrie, administratie

Materiaal: 100% polyamide met PVC coating, Bekleding:

100% polyester, Voering: 100% polyester, Afneembare voering:

70% acryl, 30% polyester

Beschikbare kleur: Marine

Beschikbare maten:

S	M	L	XL
XXL	3XL		



OPSIAL

MARIN

- Bestaande uit jas en broek
- Ritssluiting en klep met knopen
- 2 opgezette zakken opzij met klep
- Ventilatieklep op de rug en verluchtingsgaatjes onder de oksels
- Aantrekkkoord onderaan de jas
- Kap in de kraag
- Aansluitknop in de mouwen
- Doorsteekzakken
- Elastiek in de taille
- Drukknoppen onderaan de broek
- De naden van de jas en van de broek zijn waterdicht

Type bescherming: Bouw
Materiaal: 65% polyester, 35% PVC
Beschikbare kleuren: Groen, geel, blauw
Beschikbare maten:

M	L	XL	XXL
---	---	----	-----



3045

- 2 voorzakken
- Borstzak
- Binnenzak
- Mouwen met drukknoop

Materiaal: 65% katoen, 35% polyester, 290 g/m²
Beschikbare kleuren: Blauw, marine, rood
Beschikbare maten:

46	48	50	52	54	56
58	60	62	64		



40145

- 2 ingezette zijzakken met rits
- 2 ingezette borstzakken met rits waarvan rechter borstzak voorzien is van D-ring voor badgehouder
- Pennenzakje op mouw
- Ademend, winddicht en waterafstotend
- Verlengd rugpand

Materiaal: 92% polyester, 8% elastaan, 320 g/m²
Beschikbare kleuren: Groen en grijs, wit en grijs, zwart en grijs, grijs, blauw, beige en grijs
Beschikbare maten:

S	M	L	XL	XXL	3XL
---	---	---	----	-----	-----



40151

- Ritssluiting

Materiaal: 100% katoen, 185 g/m²
Beschikbare kleur: Zwart
Beschikbare maten:

S	M	L	XL	XXL	3XL
---	---	---	----	-----	-----

Normering: EN ISO 14116



50018

- Ritssluiting

Materiaal: 100% polyester, 80 g/m²
Beschikbare kleur: Grijs
Beschikbare maten:

S	M	L	XL	XXL	3XL
---	---	---	----	-----	-----



50164

- Ritssluiting

Materiaal: 100% katoen, 185 g/m²
Beschikbare kleur: Zwart
Beschikbare maten:

S	M	L	XL	3XL
---	---	---	----	-----

Normering: EN ISO 14116



OOG

OOR

VOET

HAND

HOOFD

ADEM

KLEDIJ

HYGIËNE

ANDER VEILIGHEIDS-MATERIAAL

GOEDEREN-BEHANDELING

SIOEN

Multi-norm workwear



HI-VIS
WORKWEAR

ARC
PROTECTION

CHEMICAL
SPLASH
PROTECTION

WELDING
PROTECTION

FLAME
RETARDANT
ANTI-STATIC

www.sioen-ppc.com



50172

- 2 ingezette zijzakken met rits
- 2 ingezette borstzakken met klep en drukknop waarvan rechter borstzak voorzien is van D-ring voor badgehouder
- Mouwen verstelbaar d.m.v. klittenband
- Verlengd rugpand
- Hoge kraag

Materiaal: 65% polyester, 35% katoen, 260 g/m²

Beschikbare kleuren: Groen en grijs, wit en grijs, zwart en grijs, grijs, blauw, beige en grijs

Beschikbare maten:

S	M	L	XL	XXL	3XL
---	---	---	----	-----	-----



HAWK 027A

- Afneembare bontkraag
- 2 opgezette borstzakken met ritsluiting
- 2 ingezette zakken
- Telefoonzak, mouwzak en pennenzak
- Lus voor badge
- Afneembare mouwen
- Gebreide windvangers aan mouwuiteinden
- Elastische zoom
- Ruglengte 75 cm
- Vaste voering: polyamide in lijf en gewatteerde voering in de mouwen
- Binnenzak
- Uitneembare bontvoering
- Zonder mouwen
- Niet afzonderlijk draagbaar

Type bescherming: All weather

Materiaal: 60% polyester, 40% katoen, 280 g/m²

Beschikbare kleuren: Blauw, groen, grijs, marine, rood, zwart

Beschikbare maten:

S	M	L	XL	XXL	3XL
---	---	---	----	-----	-----

Normering: EN 14058

SIOEN



Onberispelijke full service

IMES DEXIS haalt alles bij u op en zorgt dat het dezelfde dag nog wordt gewassen in een automatische wasstraat. Bovendien bezorgen we u alles één van de volgende dagen mooi gewassen, gedroogd, geplooid en/of gestreken weer terug. Indien gewenst legt onze chauffeur zelfs de kleding in het individuele kledingkastje van uw medewerker.

Verzameling vuile kleding

Via de vuilgoedverzamelaar wordt de vuile kleding centraal verzameld om zo periodiek opgehaald te worden door onze chauffeur. Hierdoor wordt kruisvervuiling en een rommelige ruimte tot een absoluut minimum beperkt.

Slijtage van kleding

Als we merken dat kleding slijtage of zwakke plekken begint te vertonen, kunnen deze tezelfdertijd door onze diensten hersteld worden. U komt niet meer voor verrassingen te staan. Bovendien zorgen we voor een ultrasnelle herstelling of vervanging, zonder dat uw bedrijfsactiviteiten verstoord worden. Het repareren van de kleding wordt door de ervaren medewerkers van onze wasserij op eigen locatie uitgevoerd. Hiervoor staan diverse naai-, lock- en patchmachines ter beschikking. Alle werkzaamheden worden in eigen beheer uitgevoerd!

Kwaliteit en milieu gaan hand in hand

IMES DEXIS levert deze diensten over heel België en werkt hiervoor samen met een ISO 9001:2008 gecertificeerde wasserij. Daarnaast voldoet onze moderne wasserij aan de strengste eisen omtrent milieu. Al het proceswater wordt herbruikt, waardoor het waterverbruik opmerkelijk lager is. Schadelijke oliën en vetten worden opgevangen dankzij een speciale olie- en waterafscheider. Ten slotte maakt de wasserij ook enkel gebruik van milieuvriendelijke schoonmaakmiddelen

distriWASH

OOG

OOR

VOET

HAND

HOOFD

ADEM

KLEEDIJ

HYGIËNE

ANDER-VEILIGHEIDS-MATERIAAL

GOEDEREN-BEHANDELING

PICTON 518A

- Vlamvertragend
- Antistatisch
- V-hals
- Lange mouwen
- Gestikte naden

Type bescherming: Multinorm

Materiaal: 60% Protex, 39% Viloft, 1% AST, 180 g/m²

Beschikbare kleuren: Marine, grijs

Beschikbare maten:

S	M	L	XL	XXL	3XL
---	---	---	----	-----	-----

Normering: EN 1149-5, EN ISO 14116



SIOEN

BELTANE 2690

- Vlamvertragend
- Antistatisch
- Ronde hals
- Lange mouwen
- Elastische polsband
- Ruglengte 66 cm

Materiaal: 60% Protex, 40% Viloft, 180 g/m²

Beschikbare kleur: Marine

Beschikbare maten:

XS	S	M	L	XL	XXL
----	---	---	---	----	-----

3XL	4XL
-----	-----

Normering: EN ISO 14116, EN 1149-5



SIOEN

TERAMO 2690

- Vlamvertragend
- Ronde hals
- Lange mouwen
- Elastische polsband

Materiaal: 60% Protex, 40% Viloft, 180 g/m²

Beschikbare kleur: Marine

Beschikbare maten:

S	M	L	XL	XXL	3XL
---	---	---	----	-----	-----

Normering: EN ISO 11612, EN ISO 14116



SIOEN

40012

- Brandvertragend
- Verdekte ritsluiting met drukknoepen
- 2 voorzakken met verdekte rits
- Telefoonzakje met klep

Type bescherming: Brandvertragend

Materiaal: 48% modacryl, 32% katoen, 18% polyester, 2% carbon, 350 g/m²

Beschikbare kleur: Blauw

Beschikbare maten:

S	M	L	XL	XXL	3XL
---	---	---	----	-----	-----

Normering: EN 1149-5, EN ISO 11612 A1B1C1, IEC 61482-2 Class 1



HAVEP

40142

- Brandvertragend
- Verdekte ritsluiting met drukknoepen
- 2 voorzakken met verdekte rits
- Telefoonzakje met klep

Type bescherming: Brandvertragend

Materiaal: 48% modacryl, 32% katoen, 18% polyester, 2% carbon, 350 g/m²

Beschikbare kleur: Zwart

Beschikbare maten:

S	M	L	XL	XXL	3XL
---	---	---	----	-----	-----

Normering: EN 1149-5, EN ISO 11612 A1B1C1, IEC 61482-2 Class 1



HAVEP

GUARD 50028

- 2 ingezette zijzakken met klep
- 2 borstzakken met klep
- Elastiek in taille
- Mouwen met steldrukkers

Type bescherming: Multinorm

Materiaal: 75% katoen, 24% polyester, 1% carbon, 360 g/m²

Beschikbare kleur: Zwart en rood

Beschikbare maten:

Op aanvraag

Normering: EN 1149-5, EN 13034-6, EN ISO 11611 A1A2 Class 1, EN ISO 11612 A1A2B1C1E1F1, IEC 61482-2 CI 1-ATPV



HAVEP

TREVISO 2691

- Rechtopstaande kraag
- Ritssluiting
- Elastische polsband
- Verlengd ruggpand
- Gestikte naden

Type bescherming: All weather

Materiaal: 48% Vloft, 48% polyester, 4% elastaan, 300 g/m²

Beschikbare kleur: Blauw

Beschikbare maten:

S	M	L	XL	XXL	3XL
---	---	---	----	-----	-----

Normering: EN 14058



SIOEN

BELARTO 9644

- Vlamvertragend
- Antistatisch
- Rechtopstaande kraag
- Ritssluiting onder flap met klittenbandsluiting
- Ingezette borstzak met ritssluiting
- 2 ingezette zakken met ritssluiting
- Afneembare mouwen
- Mouwvernaauwing d.m.v. klittenbandsluiting
- Gestikte naden
- Vlamvertragend reflecterend tape (25 mm)
- Ruglengte 75 cm
- Binnenzak

Type bescherming: Multinorm

Materiaal: 100% polyester met 100% PU-coating, 400 g/m²

Beschikbare kleur: Marine

Beschikbare maten:

S	M	L	XL	XXL	3XL
---	---	---	----	-----	-----

Normering: EN ISO 16611, EN ISO 16612



SIOEN

80030

- Verdekte ritssluiting
- 2 ingezette zijzakken
- 2 achterzakken met klep
- 2 dijbeenzakken met klep
- Kniezakken
- Duimstokzak met klep
- Pijpen met steldrukkers

Type bescherming: Multinorm

Materiaal: 75% katoen, 24% polyester, 1% carbon, 360 g/m²

Beschikbare kleur: Zwart en rood

Beschikbare maten:

46	48	50	52	54	56
58	60	62	64		

Normering: EN 1149-5, EN 13034-6, EN ISO 11611 A1A2 Class 1, EN ISO 11612 A1A2B1C1E1F1, IEC 61482-2 CI 1-ATPV



HAVEP

80195

- Verdekte ritssluiting
- 2 ingezette zijzakken
- 2 achterzakken met klep
- Duimstokzak met klep
- Dijnbeenzak met klep
- Kniezakken
- Reflectiebanden

Type bescherming: Multinorm

Materiaal: 80% katoen, 19% polyester, 1% carbon, 280 g/m²

Beschikbare kleur: Grijs en blauw

Beschikbare maten:

46	48	50	52	54	56	58	60
62	64	V24	V25	V26	V27	V28	V29

Normering: EN 1149-5, EN 13034-6, EN ISO 11611 A1A2 Class 1, EN ISO 11612 A1A2B1C1E1F1, IEC 61482-2 CI 1-ATPV



HAVEP

80196

- Verdekte ritssluiting
- 2 ingezette zijzakken
- 2 achterzakken met klep
- Duimstokzak met klep
- Dijnbeenzak met klep
- Kniezakken
- Reflectiebanden
- Voldoet aan vlamboog klasse 2

Type bescherming: Multinorm

Materiaal: 80% katoen, 19% polyester, 1% carbon, 280 g/m²

Beschikbare kleur: Grijs en blauw

Beschikbare maten:

46	48	50	52	54	56	58	60
62	64	V24	V25	V26	V27	V28	V29

Normering: EN 1149-5, EN 13034-6, EN ISO 11611 A1A2 Class 1, EN ISO 11612 A1A2B1C1E1F1, IEC 61482-2 fr 2-ATPV



HAVEP

80229

- 2 ruime ingezette zijzakken waarvan één extra zakje met rits
- 2 ruime achterzakken waarvan één met klep
- Loshangende duimstokzak met extra toolzakjes
- Ruime loshangende dijbeenzak met klep en extra opbergmogelijkheden door de geïntegreerde telefoonzak en de extra toolzakjes
- D-ring voor badgehouder

Materiaal: 65% katoen, 35% polyester, 320 g/m²

Beschikbare kleuren: Groen en grijs, wit en grijs, zwart en grijs, grijs, blauw, beige en grijs

Beschikbare maten:

46	48	49	50	51	52	53	54
55	56	57	58	60	62	64	V24
V25	V26	V27	V28	V29			

Normering: EN 14404



HAVEP

OOG

OOR

VOET

HAND

HOOFD

ADEM

KLEDIJ

HYGIËNE

ANDER VEILIGHEIDS-MATERIAAL

GOEDEREN-BEHANDELING

HAVEP

You'll never work alone



TACKLE VEILIG IEDERE KLUS



Sterk in inventarisatie en vermindering van veiligheidsrisico's



Gespecialiseerde adviseurs met AVAG-certificering



Analyse voor optimaal beschermingsadvies



Volledige expertise in normering



Ruim assortiment, van bescherming tegen regen tot multinormen



En zoveel meer

ONTDEK WAT HAVEP BESCHERMENDE KLEDING VOOR JOU KAN DOEN

Werken lijkt soms pure topsport. Af en toe gaat het er heftig aan toe en wordt er veel van je gevraagd. En van je kleding. Daarom is het belangrijk dat je altijd kunt vertrouwen op de juiste bescherming. De gespecialiseerde adviseurs van HAVEP helpen je de veiligste kleding te zoeken, op maat voor jouw situatie en behoeften. Elke lijn voldoet aan de meest actuele ISO en EN normen en is 100% gecertificeerd door erkende keuringsinstituten. Meer informatie over deze normeringen vind je op pagina 70. Zo kan jij je concentreren op wat voor jou belangrijk is: scoren met sterk werk.

Want met HAVEP werk je nooit alleen.

80230

- 2 ruime ingezette zijzakken waarvan één extra zakje met rits
- 2 ruime achterzakken waarvan één met klep
- Loshangende duimstokzak met extra toolzakjes
- Ruime loshangende dijbeenzak met klep en extra opbergmogelijkheden door de geïntegreerde telefoonzak en de extra toolzakjes
- D-ring voor badgehouder

Materiaal: 65% katoen, 35% polyester, 320 g/m²

Beschikbare kleuren: Wit en grijs, zwart en grijs, grijs, blauw, beige en grijs

Beschikbare maten:

46	48	49	50	51	52	53	54
55	56	57	58	60	62	64	V24
V25	V26	V27	V28	V29			

Normering: EN 14404



8450

- 2 ingezette zijzakken met klep
- Achterzak met klep
- Duimstokzak
- Dijbeenzak met klep
- Elastiek in rug
- Pijpen met steldrukkers

Type bescherming: Vlamvertragend

Materiaal: 75% katoen, 24% polyester, 1% carbon, 360 g/m²

Beschikbare kleuren: Blauw, marine, grijs, groen

Beschikbare maten:

46	48	50	52	54	56	58	60
62	64	V24	V25	V26	V27	V28	V29

Normering: EN 1149-5, EN ISO 11611 A1 Class 1, EN ISO 11612 A1B1C1, IEC 61482-2 Class 1



8467

- 2 ingezette zijzakken met klep
- Achterzak met klep
- Duimstokzak
- Dijbeenzak met klep
- Kniezakken
- Elastiek in rug
- Pijpen met steldrukkers

Type bescherming: Vlamvertragend

Materiaal: 75% katoen, 24% polyester, 1% carbon, 360 g/m²

Beschikbare kleuren: Blauw, marine

Beschikbare maten:

46	48	50	52	54	56	58	60
62	64						

Normering: EN 1149-5, EN ISO 11611 A1 Class 1, EN ISO 11612 A1B1C1, IEC 61482-2 Class 1



20032

- 2 ingezette zijzakken
- 2 borstzakken met klep
- 2 achterzakken met klep
- 2 dijbeenzakken met klep
- Kniezakken
- Duimstokzak met klep
- Pijpen met steldrukkers
- Verstelbare schouderbanden met elastiek

Type bescherming: Multinorm

Materiaal: 75% katoen, 24% polyester, 1% carbon, 360 g/m²

Beschikbare kleur: Zwart

Beschikbare maten:

46	48	50	52	54	56	58	59
60	62	64					

Normering: EN 1149-5, EN 13034-6, EN ISO 11611 A1A2 Class 1, EN ISO 11612 A1A2B1C1E1F1, IEC 61482-2 CI 1-ATPV



20033

- 2 ingezette zijzakken
- 2 intasten
- 2 borstzakken met klep
- 2 achterzakken met klep
- 2 dijbeenzakken met klep
- Kniezakken
- Duimstokzak met klep
- Verstelbare elastiek in rug
- Rugplooiën
- Mouwen met steldrukkers
- Pijpen met steldrukkers

Type bescherming: Multinorm

Materiaal: 75% katoen, 24% polyester, 1% carbon, 360 g/m²

Beschikbare kleur: Zwart en rood

Beschikbare maten:

46	48	50	52	54	56	58	60
62	64						

Normering: EN 1149-5, EN 13034-6, EN ISO 11611 A1A2 Class 1, EN ISO 11612 A1A2B1C1E1F1, IEC 61482-2 CI 1-ATPV



20174

- Verdekte tweeweg ritsluiting met verdekte drukknoepen
- 2 ingezette zijzakken
- 2 intasten
- 2 ingezette borstzakken
- 2 achterzakken met klep
- Duimstokzak met klep
- Dijbeenzak met klep
- Kniezakken
- Elastiek in rug
- Vluchtmaskerlus
- Mouwen met klittenband
- Reflectiebanden

Type bescherming: Multinorm

Materiaal: 80% katoen, 19% polyester, 1% carbon, 280 g/m²

Beschikbare kleur: Grijs en blauw

Beschikbare maten:

46	48	50	52	54	56	58	60
62	64						

Normering: EN 1149-5, EN 13034-6, EN ISO 11611 A1A2 Class 1, EN ISO 11612 A1A2B1C1E1F1, IEC 61482-2 CI 1-ATPV



OOG

OOR

VOET

HAND

HOOFD

ADEM

KLEDIJ

HYGIËNE

ANDER VEILIGHEIDS-MATERIAAL

GOEDEREN-BEHANDELING

OOG

OOR

VOET

HAND

HOOFD

ADEM

KLEDIJ

HYGIËNE

ANDER VEILIGHEIDS-
MATERIAAL

GOEDEREN-
BEHANDELING

20175

- 2 ingezette zijzakken
- Borstzak met klep
- 2 achterzakken met klep
- Duimstokzak met klep
- Dijbeenzak met klep
- Kniezakken
- Verstelbare schouderbanden met elastiek

Type bescherming: Multinorm

Materiaal: 80% katoen, 19% polyester, 1% carbon, 280 g/m²

Beschikbare kleur: Grijs en blauw

Beschikbare maten:

46	48	50	52	54	56	58	60
62	64	V24	V25	V26	V27	V28	V29

Normering: EN 1149-5, EN 13034 Type 6, EN ISO 11611 A1A2 Class 1, EN ISO 11612 A1A2B1C1E1F1, IEC 61482-2 CI 1-ATPV



20195

- 2 ruime ingezette zijzakken
- Ruime borstzak met rits aan de zijkant
- 2 ruime achterzakken waarvan één met klep
- Loshangende duimstokzak met extra toolzakjes
- Ruime loshangende dijbeenzak met klep en extra opbergmogelijkheden door de geïntegreerde telefoonzak en de extra toolzakjes
- D-ring voor badgehouder

Materiaal: 65% polyester, 35% katoen, 260 g/m²

Beschikbare kleuren: Groen en grijs, wit en grijs, zwart en grijs, grijs, blauw, beige en grijs

Beschikbare maten:

46	48	49	50	51	52	53	54
55	56	57	58	59	60	62	64
V24	V25	V26	V27	V28	V29		

Normering: EN 14404



20199

- 2 ruime ingezette zijzakken
- 2 ingezette borstzakken met klep en drukknop waarvan rechter borstzak voorzien is van D-ring voor badgehouder
- 2 ruime achterzakken waarvan één met klep
- Loshangende duimstokzak met extra toolzakjes
- Rugplooiën voor extra bewegingsvrijheid
- Voorgevormde broekspijpen voor zeer goede pasvorm
- Zeer sterk ademend stretch doek in de knieholte en ter hoogte van de onderrug voor optimaal draagcomfort
- Extra inzet bij kruis ter voorkoming van uitscheuring
- D-ring voor badgehouder

Materiaal: 65% polyester, 35% katoen, 260 g/m²

Beschikbare kleuren: Blauw, grijs, zwart en grijs, beige en grijs

Beschikbare maten:

46	48	50	52	54	56
58	60	62	64		

Normering: EN 14404



2412

- 2 zijzakken
- 2 intasten
- 2 borstzakken met klep
- Achterzak
- Duimstokzak
- Kniezakken
- Elastiek in rug
- Rugplooiën
- Mouwen met drukknopen

Materiaal: 65% katoen, 35% polyester, 290 g/m²

Beschikbare kleuren: Blauw, marine, groen

Beschikbare maten:

46	48	50	52	54	56
58	60	62	64		

Normering: EN 14404



2559

- 2 zijzakken met klep
- 2 afsluitbare intasten
- 2 borstzakken met klep
- Achterzak met klep
- Duimstokzak
- Elastiek in rug
- Rugplooiën voor extra bewegingsvrijheid
- Mouwen met steldrukkers
- Pipen met steldrukkers

Type bescherming: Vlamvertragend

Materiaal: 75% katoen, 24% polyester, 1% carbon, 360 g/m²

Beschikbare kleuren: Blauw, marine, oranje, groen, rood

Beschikbare maten:

46	48	50	52	54	56	58	60
62	64						

Normering: EN 1149-5, EN ISO 11611 A1 Class 1, EN ISO 11612 A1B1C1, IEC 61482-2 Class 1



2560

- 2 zijzakken met klep
- Borstzak met klep en pennenzakje
- Achterzak met klep
- Duimstokzak
- Pipen met steldrukkers
- Verstelbare elastische schouderbanden

Type bescherming: Vlamvertragend

Materiaal: 75% katoen, 24% polyester, 1% carbon, 360 g/m²

Beschikbare kleuren: Blauw, marine

Beschikbare maten:

46	48	50	52	54	56	58	60
62	64						

Normering: EN 1149-5, EN ISO 11611 A1 Class 1, EN ISO 11612 A1B1C1, IEC 61482-2 Class 1



2725

- 2 zijzakken met klep
- 2 afsluitbare instanten
- 2 borstzakken met klep
- Achterzak met klep
- Duimstokzak
- Kniezakken
- Elastiek in rug
- Rugplooiën
- Mouwen met steldrukkers
- Pijpen met steldrukkers

Type bescherming: Vlamvertragend

Materiaal: 75% katoen, 24% polyester, 1% carbon, 360 g/m²

Beschikbare kleuren: Blauw, marine

Beschikbare maten:

46	48	50	52	54	56	58	60
62	64						

Normering: EN 1149-5, EN ISO 11611 A1 Class 1, EN ISO 11612 A1B1C1, IEC 61482-2 Class 1



2726

- 2 zijzakken met klep
- Borstzak met klep en pennenzakje
- Achterzak met klep
- Duimstokzak
- Kniezakken
- Pijpen met steldrukkers
- Verstelbare elastische schouderbanden

Type bescherming: Vlamvertragend

Materiaal: 75% katoen, 24% polyester, 1% carbon, 360 g/m²

Beschikbare kleur: Blauw

Beschikbare maten:

46	48	50	52	54	56	58	60
62	64						

Normering: EN 1149-5, EN ISO 11611 A1 Class 1, EN ISO 11612 A1B1C1, IEC 61482-2 Class 1



MONTREAL 4964

- Rechtopstaande kraag
- Kap in kraag
- Ritssluiting met flap en drukknoep
- Raglan mouwen
- Mouw- en enkelvernaauwing d.m.v. drukknoep
- Elastische vernaauwing in de rug
- Hoog frequent gelaste naden
- Gebreide windvangers in de mouwen

Type bescherming: All weather

Materiaal: 100% polyester met 100% PU-coating, 180 g/m²

Beschikbare kleuren: Blauw, geel, kaki, marine, oranje, zwart

Beschikbare maten:

S	M	L	XL	XXL	3XL
---	---	---	----	-----	-----

Normering: EN 343 + A1, EN 14786



ESSEN 5967

- Vaste kap met klep
- Ritssluiting met dubbele flap en klittenbandsluiting en drukknoep
- Raglan mouwen
- Hoog frequent gelaste naden
- Ongevoerd
- Elastische windvangers in mouwen en aan enkels

Type bescherming: Multinorm

Materiaal: 100% polyester met 100% PVC-coating, 360 g/m²

Beschikbare kleuren: Blauw, groen

Beschikbare maten:

S	M	L	XL	XXL	3XL
---	---	---	----	-----	-----

Normering: EN 343, EN 466



ZURICH 6203

- Vaste kap
- Ritssluiting met dubbele flap en klittenbandsluiting
- Raglan mouwen
- Mouw- en enkelvernaauwing d.m.v. klittenband
- Knieversterking
- Elastische taille
- Hoog frequent gelaste naden
- Elastische windvangers in mouwen en aan enkels

Type bescherming: Multinorm

Materiaal: 100% polyester met 100% PU-coating, 390 g/m²

Beschikbare kleur: Groen

Beschikbare maten:

S	M	L	XL	XXL	3XL
---	---	---	----	-----	-----

Normering: EN 343 + A1, EN 1149-5, EN 14116, EN 14605



30030

- 2 voorzakken met klep
- 2 borstzakken met klep
- Mouwen met steldrukkers

Type bescherming: Multinorm

Materiaal: 75% katoen, 24% polyester, 1% carbon, 360 g/m²

Beschikbare kleur: Zwart en rood

Beschikbare maten:

46	48	50	52	54	56
58	60	62	64		

Normering: EN 1149-5, EN 13034-6, EN ISO 11611 A1A2 Class 1, EN ISO 11612 A1A2B1C1E1F1, IEC 61482-2 CI 1-ATPV



OOG

OOR

VOET

HAND

HOOFD

ADEM

KLEDIJ

HYGIËNE

ANDER VEILIGHEIDS-MATERIAAL

GOEDEREN-BEHANDELING

OOG

OOR

VOET

HAND

HOOFD

ADEM

KLEIDIJ

HYGIËNE

ANDER VEILIGHEIDS-
MATERIAAL

GOEDEREN-
BEHANDELING

3153

- 2 voorzakken met klep
- Borstzak met klep
- Binnenzak
- Rugplooiën
- Mouwen met steldrukkers

Type bescherming: Vlamvertragend

Materiaal: 75% katoen, 24% polyester, 1% carbon, 360 g/m²

Beschikbare kleuren: Blauw, marine, grijs, groen

Beschikbare maten:

46	48	50	52	54	56
58	60	62	64		

Normering: EN 1149-5, EN ISO 11611 A1 Class 1, EN ISO 11612 A1B1C1, IEC 61482-2 Class 1



40019

- Napoléonzak
- 2 ingezette zijzakken met klep
- 2 ingezette voorzakken met klep
- 2 ingezette borstzakken met klep
- Binnenzak met rits
- Mouwen met steldrukkers
- Verdekte kap in kraag

Type bescherming: Multinorm

Materiaal: 75% katoen, 24% polyester, 1% carbon, 360 g/m²

Beschikbare kleur: Zwart en rood

Beschikbare maten:

S	M	L	XL	XXL	3XL
---	---	---	----	-----	-----

Normering: EN 1149-5, EN 13034-6, EN 343 x3 y2, EN ISO 11611 A1A2 Class 1, EN ISO 11612 A1A2B1C1E1F1, IEC 61482-2 Class 2 ATPV



50141

- Verdekte ritssluiting met verdekte drukknopen
- 2 voorzakken met klep
- 2 ingezette borstzakken
- Vluchtmaskerlus
- Mouwen met klittenband
- Verlengd rugpand
- Reflectiebanden

Type bescherming: Multinorm

Materiaal: 80% katoen, 19% polyester, 1% carbon, 280 g/m²

Beschikbare kleur: Grijs en blauw

Beschikbare maten:

46	48	50	52	54	56
58	60	62	64		

Normering: EN 1149-5, EN 13034-6, EN ISO 11611 A1A2 Class 1, EN ISO 11612 A1A2B1C1E1F1, IEC 61482-2 Class 1-ATPV



50171

- Napoléonzak met rits
- 2 ingezette zijzakken met rits
- Binnenzak met rits
- 2 ingezette borstzakken met rits waarvan rechter borstzak voorzien is van D-ring voor badgehouder
- Pennenzakje met nestelring
- Windvangers
- Verlengd rugpand
- Verstelbare afneembare kap met drukknopen
- Fleece aan binnenzijde kraag

Type bescherming: Regen en slecht weer

Materiaal: 100% polyester met 100% PU-coating, 195 g/m²

Beschikbare kleuren: Groen en grijs, wit en grijs, zwart en grijs, grijs, blauw, beige en grijs

Beschikbare maten:

S	M	L	XL	XXL
3XL				

Normering: EN 343 x3 y1



ATTITUDE 50186

- Ademend, wind- en waterdicht
- Ritssluiting
- 2 ingezette zijzakken met klep, binnenzak met rits
- 2 ingezette borstzakken met rits waarvan rechter borstzak voorzien is van D-ring voor badgehouder
- Mouwzakje met rits
- Elastiek in taille

Type bescherming: Koele omgeving

Materiaal: 100% polyester met 100% PU-coating, 195 g/m²

Beschikbare kleuren: Groen en grijs, wit en grijs, zwart en grijs, grijs, blauw, beige en grijs

Beschikbare maten:

S	M	L	X	XXL
3XL				

Normering: EN 14058 3 XX0,23 x



50188

- Verdekte ritssluiting
- 2 ingezette zijzakken
- 2 achterzakken met klep
- Duimstokzak met klep
- Dijbeenzak met klep
- Kniezakken
- Reflectiebanden
- Voldoet aan vlamboog klasse 2

Type bescherming: Multinorm

Materiaal: 80% katoen, 19% polyester, 1% carbon, 280 g/m²

Beschikbare kleur: Grijs en blauw

Beschikbare maten:

S	M	L	XL	XXL	3XL
---	---	---	----	-----	-----

Normering: EN 1149-5, EN 13034-6, EN 343 x3 y2, EN ISO 11611 A1A2 Class 1, EN ISO 11612 A1A2B1C1E1F1, IEC 61482-2 Class 2 ATPV



SHEFFER 698Z

- Rechtopstaande kraag
- Kap in kraag
- Ritsluiting met flap en drukknoopen
- 2 opgezette zakken met klep
- Rond ingezette mouwen
- Mouwvernaauwing d.m.v. drukknoopen
- Onderarmventilatie
- Naden waterdicht getapet
- Ruglengte 85 cm
- Vaste voering: mesh in lijf en polyamide in de mouwen
- Ritsopening in de rugvoering voor het aanbrengen van logo's

Type bescherming: All weather

Materiaal: 100% polyester met 100% PU-coating, 155 g/m²

Beschikbare kleuren: Kaki, marine

Beschikbare maten:

S	M	L	XL	XXL	3XL
---	---	---	----	-----	-----

Normering: EN 343 + A1



SIOEN

ALABAMA 1798

- Vlamvertragend
- Rechtopstaande kraag
- Kap in kraag
- Ritsluiting met flap en drukknoopen
- 2 ingezette zakken
- Rond ingezette mouwen
- Mouwvernaauwing d.m.v. drukknoopen
- Hoog frequent gelaste naden
- Vlamvertragend reflecterend tape (50 mm)
- Ruglengte 85 cm
- Ongevoerd
- Verschillende voeringen en fleeces kunnen ingritst worden

Type bescherming: Multinorm

Materiaal: 100% polyester met 100% PU-coating, 190 g/m²

Beschikbare kleur: Marine

Beschikbare maten:

S	M	L	XL	XXL	3XL
---	---	---	----	-----	-----

Normering: EN ISO 14116, EN 343 + A1



SIOEN

TEMPA 400A

Ideaal voor koude tijden

- Kap in rechtopstaande kraag
- Ritsluiting onder flap met klittenbandsluiting
- 2 opgezette borstzakken met ritsluiting, 2 ingezette zakken, telefoonzak, mouwzak en pennenzak, micazak
- Afneembare mouwen
- Ruglengte 75 cm

Type bescherming: All weather

Materiaal: 100% polyester met 100% PU-coating, 195 g/m²

Beschikbare kleuren: Marine, grijs, zwart

Beschikbare maten:

S	M	L	XL	XXL	3XL
---	---	---	----	-----	-----

Normering: EN 343 + A1, EN 14058



SIOEN

DORTMUND 4820

- Rechtopstaande kraag
- Kap in kraag
- Ritsluiting met flap en drukknoopen
- 2 opgezette zakken met klep
- Raglan mouwen
- Elastische polsband met vernauwing d.m.v. drukknoopen
- Onderarmventilatie
- Hoog frequent gelaste naden
- Ruglengte 85 cm

Type bescherming: All weather

Materiaal: 100% polyester met 100% PU-coating, 180 g/m²

Beschikbare kleuren: Blauw, geel, groen, marine, oranje, zwart

Beschikbare maten:

XS	S	M	L	XL	XXL
----	---	---	---	----	-----

3XL	4XL
-----	-----

Normering: EN 343 + A1



SIOEN

DOVER 4893

- Vaste kap
- Ritsluiting met flap en drukknoopen
- 2 opgezette zakken met klep met drukknoopsluiting
- Raglan mouwen
- Hoog frequent gelaste naden
- Ruglengte 85 cm
- Fleece in lijf en kap en gewatteerde voering in de mouwen
- Gebreide windvangers aan mouwuiteinden
- Niet afzonderlijk draagbaar
- Binnenzak

Type bescherming: All weather

Materiaal: 100% polyester met 100% PU-coating, 170 g/m²

Beschikbare kleuren: Geel, kaki, marine

Beschikbare maten:

S	M	L	XL	XXL	3XL
---	---	---	----	-----	-----

Normering: EN 343 + A1



SIOEN



We hebben ook
genormeerde
signalisatiekledij!
Ontdek het in deze
catalogus

VEILIG EN HANDENVRIJ WERKEN

Gereedschapsrugzak om veilig en handenvrij gereedschap mee te nemen

Verstevigd frame, blijft zowel gesloten als open rechtop staan, zodat het gereedschap makkelijk toegankelijk is met wielen & telescopische handgreep

Handige opbergvakjes & lussen aan de buitenkant van de rugzak
Draagcapaciteit: 25 kg

Gewatteerde, ventilerende rug & shouderriemen

Afzonderlijk vak met extra bescherm laag voor een laptop of elektrisch gereedschap

Uitneembare gereedschapshouder

Afmetingen (cm)
36 × 27 × 46



2019

- T-shirt met hi-visibility materiaal op de schouders

Materiaal: T-shirt: 100% katoen, 180 g/m², High vis materiaal: 100% polyester, 195 g/m²

Beschikbare kleuren: Zwart en geel, zwart en oranje

Beschikbare maten:

XS	S	M	L	XL	XXL	3XL	4XL
----	---	---	---	----	-----	-----	-----



PROJOB
SWEDISH WORKWEAR

6009

- Kreuk- en krimpvrij

Materiaal: 100% polyester, 140 g/m²

Beschikbare kleuren: Geel en marine, geel en zwart, oranje en grijs

Beschikbare maten:

XS	S	M	L	XL	XXL	3XL	4XL
----	---	---	---	----	-----	-----	-----



PROJOB
SWEDISH WORKWEAR

6103

- Kinbescherming
- Borstzak met ritssluiting
- 2 zijzakken met ritssluiting

Materiaal: 80% polyester, 20% katoen, 300 g/m²

Beschikbare kleuren: Geel, oranje

Beschikbare maten:

XS	S	M	L	XL	XXL	3XL
----	---	---	---	----	-----	-----



PROJOB
SWEDISH WORKWEAR

7500

- Reflectiebanden

Type bescherming: Hi-visibility

Materiaal: 53% katoen, 47% polyester, 185 g/m²

Beschikbare kleur: Oranje

Beschikbare maten:

S	M	L	XL	XXL	3XL
---	---	---	----	-----	-----

Normering: EN 20471



HAVEP

7510

Type bescherming: Hi-visibility

Materiaal: 53% katoen, 47% polyester, 185 g/m²

Beschikbare kleur: Oranje

Beschikbare maten:

S	M	L	XL	XXL	3XL
---	---	---	----	-----	-----

Normering: EN 20471



HAVEP

OMERO 3885

- Ronde hals
- Korte mouwen
- Onderarmventilatie
- Gestikte naden
- Elastische reflecterende tape

Type bescherming: Hi-visibility

Materiaal: 100% polyester, 130 g/m²

Beschikbare kleuren: Geel, oranje

Beschikbare maten:

S	M	L	XL	XXL	3XL
---	---	---	----	-----	-----

Normering: EN ISO 20471



SIOEN

OOG

OOR

VOET

HAND

HOOFD

ADEM

KLEDIJ

HYGIËNE

ANDER VEILIGHEIDS-
MATERIAAL

GOEDEREN-
BEHANDELING

OOG

OOR

VOET

HAND

HOOFD

ADEM

KLEEDIJ

HYGIËNE

ANDERVELLIGHEIDSMATERIAAL

GOEDEREN-BEHANDELING

PULCINI 3889

- Ronde hals
- Korte mouwen
- Onderarmventilatie
- Gestikte naden

Type bescherming: Hi-visibility
Materiaal: 100% polyester, 130 g/m²
Beschikbare kleuren: Geel, oranje
Beschikbare maten:

S	M	L	XL	XXL	3XL
---	---	---	----	-----	-----

Normering: EN ISO 20471



SIOEN

10015

- Knoopsluiting
- Reflectiebanden

Type bescherming: Hi-visibility
Materiaal: 73% polyester, 27% viscose, 210 g/m²
Beschikbare kleuren: Geel en grijs, oranje en marine
Beschikbare maten:

S	M	L	XL	XXL	3XL
---	---	---	----	-----	-----

Normering: EN ISO 20471 x1



7515

- Knoopsluiting
- Reflectiebanden

Type bescherming: Hi-visibility
Materiaal: 53% katoen, 47% polyester, 185 g/m²
Beschikbare kleur: Oranje
Beschikbare maten:

S	M	L	XL	XXL	3XL
---	---	---	----	-----	-----

Normering: EN 20471



POPOLA 3886

- Omlegkraag
- Knoopsluiting
- Korte mouwen
- Onderarmventilatie

Type bescherming: Hi-visibility
Materiaal: 100% polyester, 130 g/m²
Beschikbare kleuren: Geel, oranje
Beschikbare maten:

S	M	L	XL	XXL	3XL
---	---	---	----	-----	-----

Normering: EN ISO 20471



SIOEN

5105

- Verdekte drukknopsluiting
- 2 ingezette borstzakken met drukknop
- Elastiek in taille
- Rugplooiën
- Mouwen met steldrukkers

Type bescherming: Hi-visibility
Materiaal: 65% katoen, 35% polyester, 290 g/m², 60% polyester, 40% katoen, 290 g/m²

Beschikbare kleuren: Marine en oranje, marine en geel, groen en oranje

Beschikbare maten:

46	48	50	52	54	56
58	60	62	64		

Normering: EN 20471



7050

- Klittenbandsluiting aan de zijkant

Type bescherming: Hi-visibility
Materiaal: 100% polyester, 110-120 g/m²
Beschikbare kleur: Oranje en geel
Beschikbare maten:

M/L	XL/XXL
-----	--------

Normering: EN 20471



7051

- Klittenbandsluiting aan de zijkant

Type bescherming: Hi-visibility
Materiaal: 100% polyester, 110-120 g/m²
Beschikbare kleur: Oranje
Beschikbare maat:

Onesize

Normering: EN ISO 20471 x2



7052

- Klittenbandsluiting aan de zijkant

Type bescherming: Hi-visibility
Materiaal: 100% polyester, 110-120 g/m²
Beschikbare kleur: Oranje
Beschikbare maten:

M/L XL/XXL

Normering: EN 20471



HELLISAN 307A

- Vlamvertragend
- Antistatisch
- V-hals
- Klittenbandsluiting
- Zonder mouwen
- Gestikte naden
- Vlamvertragende reflecterende tape (50 mm)
- Ruglengte 70 cm

Type bescherming: Multinorm
Materiaal: 100% polyester met 100% PU-coating, 250 g/m²
Beschikbare kleuren: Geel, oranje, rood
Beschikbare maten:

S	M	L	XL	XXL	3XL
---	---	---	----	-----	-----

Normering: EN 1149-5, EN ISO 20471



RAINIER 496Z

- Vlamvertragend
- Rechtopstaande kraag
- Verborgen ritssluiting
- 2 ingezette zakken met ritssluiting
- Elastiek in mouwuiteinde
- Elastische koord in zoom
- Gestikte naden
- Ruglengte 77 cm
- Vaste vlamvertragende katoen voering vooraan
- Binnenzak

Type bescherming: Multinorm
Materiaal: 100% polyester, 275 g/m²
Beschikbare kleuren: Geel en marine, oranje en marine
Beschikbare maten:

S	M	L	XL	XXL	3XL
---	---	---	----	-----	-----

Normering: EN 14058, EN ISO 20471



80232

- Verdekte ritssluiting
- 2 ingezette ruime zijzakken met extra ingezette zak, waarvan één afsluitbaar met rits
- 2 ruime achterzakken
- Loshangende duimstokzak met 2 extra zakken
- Ruime loshangende dijbeenzak met klep en drukknoop met extra opbergmogelijkheden
- Elastiek in rug

Type bescherming: Hi-visibility
Materiaal: 60% polyester, 40% katoen, 290 g/m², 65% polyester, 35% katoen, 245 g/m²
Beschikbare kleuren: Oranje en marine, geel en marine
Beschikbare maten:

46	48	50	52	54	56
----	----	----	----	----	----

58	60	62	64
----	----	----	----

Normering: EN ISO 20471 x1



6501

- 2 steekzakken verstevigd met polyamide afwerking, waarvan één voorzien is van een extra afsluitbare opbergruimte
- 2 achterzakken
- 2 ruime zijbeenzakken om o.a. documenten, pennen en mobiele telefoon in op te bergen

Materiaal: Broek: 68% polyester, 32% katoen, 275 g/m², Verstevigingen: 100% polyamide
Beschikbare kleuren: Geel en marine, geel en zwart, oranje en grijs
Beschikbare maten:

C44	C46	C48	C50	C52	C54
-----	-----	-----	-----	-----	-----

C56	C58	C60	C62	C146	C148
-----	-----	-----	-----	------	------

C150	C152	C154	C156	D88	D92
------	------	------	------	-----	-----

D96	D100	D104	D108	D112	D116
-----	------	------	------	------	------

D120



OOG

OOR

VOET

HAND

HOOFD

ADEM

KLEDIJ

HYGIËNE

ANDER VEILIGHEIDS-MATERIAAL

GOEDEREN-BEHANDELING

OOG

OOR

VOET

HAND

HOOFD

ADEM

KLEEDIJ

HYGIËNE

ANDER VEILIGHEIDSMATERIAAL

GOEDEREN-BEHANDELING

6506

- 2 holsterzakken die kunnen opgeborgen worden in de steekzakken
- Zijbeenzak met ruimte voor mobiele telefoon, pennen en gereedschappen
- Voorgevormde knieën

Materiaal: Broek: 68% polyester, 32% katoen, 275 g/m², Verstevigingen: 100% polyamide

Beschikbare kleuren: Geel en marine, geel en zwart, oranje en grijs

Beschikbare maten:

C44	C46	C48	C50	C52	C54	C56	C58
C60	C62	C146	C148	C150	C152	C154	C156
D88	D92	D96	D100	D104	D108	D112	D116
D120							

Normering: C44, C46, C48, C50, C52, C54, C56, C58, C60, C62, C146, C148, C150, C152, C154, C156, D84, D88, D92, D96, D100, D104, D108, D112, D116, D120



6523

- Broek zonder voorgevormde plooi vooraan
- Zijzakken aan de voorkant, veiligheidszakje met ritssluiting aan de rechterkant en sleutelzak met D-ring aan de linkerkant
- 2 achterzakken
- 2 beenzakken, één met ruimte voor mobiele telefoon, pennen en documenten

Materiaal: 65% polyester, 35% katoen, 245 g/m²

Beschikbare kleuren: Geel en marine, geel en zwart

Beschikbare maten:

C44	C46	C48	C50	C52	C54	C56	C58
C60	C62	C146	C148	C150	C152	C154	C156
D84	D88	D92	D96	D100	D104	D108	D112
D116	D120						



80008

- Verdekte ritssluiting
- 2 ingezette zijzakken met klep
- Achterzak met klep
- Duimstokzak met klep
- Dijbeenzak met klep
- Reflectiebanden

Type bescherming: Multinorm hi-visibility

Materiaal: 54% modacryl, 45% katoen, 1% carbon, 320 g/m²

Beschikbare kleuren: Geel en marine, oranje en marine

Beschikbare maten:

46	48	50	52	54	56
58	60	62	64		

Normering: EN 1149-5, EN 13034-6, EN ISO 11611 A1 Class 1, EN ISO 11612 A1B1C1E1F1, EN ISO 20471 x1, IEC 61482-2 Class 1



80012

- Verdekte ritssluiting
- 2 ingezette zijzakken met klep
- Achterzak met klep
- Duimstokzak met klep
- Dijbeenzak met klep
- Kniezakken binnenzijde
- Pijpen met steldrukkers
- Reflectiebanden

Type bescherming: Multinorm hi-visibility

Materiaal: 80% katoen, 19% polyester, 1% carbon, 280 g/m²

Beschikbare kleur: Geel en marine

Beschikbare maten:

46	48	50	52	54	56
58	60	62	64		

Normering: EN 1149-5, EN 13034-6, EN ISO 11611 A1 Class 1, EN ISO 11612 A1B1C1E1F1, EN ISO 20471 x1, IEC 61482-2 Class 1



80228

- 2 ingezette ruime zijzakken met extra ingezette zak, waarvan één afsluitbaar met rits
- 2 ruime achterzakken
- Loshangende duimstokzak met 2 extra zakken
- Ruime loshangende dijbeenzak met klep en drukknoop met extra opbergmogelijkheden
- Elastiek in rug
- Extra inzet bij kruis ter voorkoming van uitscheuring
- D-ring voor badgehouder

Type bescherming: Hi-visibility

Materiaal: 60% polyester, 40% katoen, 290 g/m²,

65% polyester, 35% katoen, 245 g/m²

Beschikbare kleuren: Oranje en marine, geel en marine

Beschikbare maten:

46	48	49	50	51	52	53	54
55	56	57	58	60	62	64	V24
V25	V26	V27	V28	V29			

Normering: EN ISO 20471 x2



8183

- 2 ingezette zijzakken
- Telefoonzakje, achterzak, duimstokzak
- Kniezakken binnenzijde
- Elastiek in rug
- Onderzijde pijpen met verdekte rits en klittenband

Type bescherming: Hi-visibility

Materiaal: 100% polyester, 250 g/m²

Beschikbare kleur: Oranje

Beschikbare maten:

46	48	50	52	54	56	58	60
62	64						

Normering: EN 343 x3 y1, EN 20471



8397

- 2 ingezette zijzakken waarvan één met telefoonzakje
- Achterzak met knoop
- Duimstokzak
- Kniezakken

Type bescherming: Hi-visibility

Materiaal: 65% katoen, 35% polyester, 290 g/m², 60% polyester, 40% katoen, 290 g/m²

Beschikbare kleuren: Marine en oranje, marine en geel, groen en oranje

Beschikbare maten:

44	46	48	49	50	51	52	53
54	55	56	57	58	59	60	62
64							

Normering: EN 20471



8410

- 2 ingezette zijzakken waarvan één met telefoonzakje
- Achterzak met knoop
- Duimstokzak
- Kniezakken
- Elastiek in rug

Type bescherming: Hi-visibility

Materiaal: 60% polyester, 40% katoen, 290 g/m², 65% katoen, 35% polyester, 290 g/m²

Beschikbare kleuren: Oranje en marine, oranje en groen

Beschikbare maten:

46	48	50	52	54	56	58	60
62	64						

Normering: EN 20471



8417

- 2 ingezette zijzakken
- Telefoonzakje
- Achterzak
- Duimstokzak
- Kniezakken binnenzijde
- Elastiek in rug

Type bescherming: Hi-visibility

Materiaal: 60% polyester, 40% katoen, 290 g/m²

Beschikbare kleur: Oranje

Beschikbare maten:

46	48	50	52	54	56	58	60
62	64						

Normering: EN 20471



BITORAY 199A

- Vernauwing aan beuenteinde d.m.v. drukknopen
- Elastische taille
- Naden waterdicht getapet
- Vaste polyamide voering

Type bescherming: Hi-visibility

Materiaal: 100% polyester met 100% PU-coating, 155 g/m²

Beschikbare kleuren: Geel, oranje, rood

Beschikbare maten:

S	M	L	XL	XXL	3XL
---	---	---	----	-----	-----

Normering: EN 343 + A1



DALVIK 6147

- 2 opgezette zakken met klep
- Bretels met gesp
- Vernauwing aan beuenteinde d.m.v. klittenbandsluiting onderaan
- Knieversterking
- Ritssluiting aan beuenteinde
- Elastische taille
- Gestikte naden
- Vaste gewatteerde voering

Type bescherming: Voedingsindustrie

Materiaal: 100% polyamide met Cordura-coating, 185 g/m²

Beschikbare kleur: Geel en marine

Beschikbare maten:

S	M	L	XL	XXL	3XL
---	---	---	----	-----	-----

Normering: EN 342, EN ISO 20471



GEMINI 6580

- Vernauwing aan beuenteinde d.m.v. drukknopen
- Elastische taille
- Hoog frequent gelaste naden

Type bescherming: Hi-visibility

Materiaal: 100% polyamide met 100% PU-coating, 180 g/m²

Beschikbare kleur: Geel

Beschikbare maten:

S	M	L	XL	XXL	3XL
---	---	---	----	-----	-----

Normering: EN 343 + A1, EN ISO 20471



OOG

OOR

VOET

HAND

HOOFD

ADEM

KLEDIJ

HYGIËNE

ANDER VEILIGHEIDSMATERIAAL

GOEDEREN-BEHANDELING

OOG

OOR

VOET

HAND

HOOFD

ADEM

KLEDIJ

HYGIËNE

ANDER VILIGHEIDS-
MATERIAAL

GOEDEREN-
BEHANDELING

GREELEY 6580

- Vlamvertragend
- Antistatisch
- Vernauwing aan beuenteinde d.m.v. drukknoepen
- Elastische taille
- Hoog frequent gelaste naden
- Vlamvertragende reflecterende banden (50 mm)
- Ongevoerd

Type bescherming: Hi-visibility

Materiaal: 100% polyamide met 100% PU-coating, 200 g/m²

Beschikbare kleuren: Geel, oranje

Beschikbare maten:

S	M	L	XL	XXL	3XL
---	---	---	----	-----	-----

Normering: EN 343 + A1, EN ISO 20471



SIOEN

20001

- 2 zijzakken met klep
- 2 afsluitbare instasten
- 2 ingezette borstzakken met klep
- Achterzak met klep
- Duimstokzakken met klep
- Elastiek in rug
- 2 vluchtmaskerlussen
- Mouwen met steldrukkers

Type bescherming: Multinorm hi-visibility

Materiaal: 54% modacryl, 45% katoen, 1% carbon, 320 g/m²

Beschikbare kleuren: Geel en marine, oranje en marine

Beschikbare maten:

46	48	50	52	54	56
58	60	62	64		

Normering: EN 1149-5, EN 13034 Type 6, EN ISO 11611 A1 Class 1, EN ISO 11612 A1B1C1E1F1, EN ISO 20471 x3, IEC 61482-2 Class 1



HAVEP

20002

- 2 zijzakken met klep
- Borstzak met klep en pennenzakje
- Achterzak met klep
- Duimstokzak met klep
- Elastiek in rug
- Verstelbare schouderbanden met elastiek

Type bescherming: Multinorm hi-visibility

Materiaal: 54% modacryl, 45% katoen, 1% carbon, 320 g/m²

Beschikbare kleuren: Geel en marine, oranje en marine

Beschikbare maten:

46	48	50	52	54	56	58	60
62	64						

Normering: EN 1149-5, EN 13034-6, EN ISO 11611 A1 Class 1, EN ISO 11612 A1B1C1E1F1, EN ISO 20471 x2, IEC 61482-2 Class 1



HAVEP

20006

- 2 zijzakken met klep
- 2 afsluitbare instasten
- 2 ingezette borstzakken met klep
- Achterzak met klep
- Duimstokzakken met klep
- Kniezakken binnenzijde
- Elastiek in rug
- 2 vluchtmaskerlussen
- Mouwen met steldrukkers
- Pijpen met steldrukkers

Type bescherming: Multinorm hi-visibility

Materiaal: 80% katoen, 19% polyester, 1% carbon, 280 g/m²

Beschikbare kleur: Geel en marine

Beschikbare maten:

46	48	50	52	54	56
58	60	62	64		

Normering: EN 1149-5, EN 13034-6, EN ISO 11611 A1 Class 1, EN ISO 11612 A1B1C1E1F1, EN ISO 20471 x3, IEC 61482-2 Class 1



HAVEP

20007

- 2 zijzakken met klep
- Borstzak met klep en pennenzakje
- Achterzak met klep
- Duimstokzak met klep
- Kniezakken binnenzijde
- Elastiek in rug
- Pijpen met steldrukkers
- Verstelbare schouderbanden met elastiek

Type bescherming: Multinorm hi-visibility

Materiaal: 80% katoen, 19% polyester, 1% carbon, 280 g/m²

Beschikbare kleur: Geel en marine

Beschikbare maten:

46	48	50	52	54	56	58	60
62	64						

Normering: EN 1149-5, EN 13034-6, EN ISO 11611 A1 Class 1, EN ISO 11612 A1B1C1E1F1, EN ISO 20471 x2, IEC 61482-2 Class 1



HAVEP

20008

- 2 zijzakken met drukknoop
- 2 afsluitbare instasten
- 2 ingezette borstzakken met drukknoop en klep
- Achterzak met klep
- Duimstokzak met klep
- Elastiek in rug
- 2 vluchtmaskerlussen

Materiaal: 80% katoen, 19% polyester, 1% carbon, 280 g/m²

Beschikbare kleur: Geel en marine

Beschikbare maat:

Normering: EN 1149-5, EN 13034-6, EN ISO 11611 A1 Class 1, EN ISO 11612 A1B1C1E1F1, EN ISO 20471 x2, IEC 61482-2 Class 1



HAVEP

20021

- 2 zijzakken met klep
- Borstzak met klep en pennenzakje
- Elastiek in rug
- Pijpen met steldrukkers
- Verstelbare schouderbanden met elastiek

Type bescherming: Multinorm hi-visibility

Materiaal: 54% modacryl, 45% katoen, 1% carbon, 320 g/m²

Beschikbare kleuren: Geel en marine, oranje en marine

Beschikbare maten:

46	48	50	52	54	56	58	60
62	64						

Normering: EN 1149-5, EN 13034-6, EN 343 x3 y2, EN ISO 11611 A1 Class 1, EN ISO 11612 A1B1C1E1F1, EN ISO 20471 x2, IEC 61482-2 Class 2



2400

- 2 zijzakken
- 2 intasten
- 2 ingezette borstzakken
- Achterzak
- Duimstokzak
- Kniezakken binnenzijde
- Elastiek in rug

Type bescherming: Hi-visibility

Materiaal: 60% polyester, 40% katoen, 290 g/m²

Beschikbare kleur: Oranje

Beschikbare maten:

46	48	50	52	54	56	58	60
62	64	66					

Normering: EN ISO 20471 x3



2415

- 2 ingezette borstzakken met drukknop
- Achterzak met knoop
- Duimstokzak
- Kniezakken
- Elastiek in rug
- Rugplooiën
- Mouwen met drukknopen

Type bescherming: Hi-visibility

Materiaal: 65% katoen, 35% polyester, 290 g/m²,

60% polyester, 40% katoen, 290 g/m²

Beschikbare kleur: Oranje en marine

Beschikbare maten:

46	48	50	52	54	56	58	60
62	64						

Normering: EN ISO 20471 x3



2484

- 2 zijzakken
- Borstzak met klep
- Pennenzakje
- Telefoonzakje
- Achterzak
- Duimstokzak
- Kniezakken binnenzijde
- Verstelbare schouderbanden met elastiek

Type bescherming: Hi-visibility

Materiaal: 60% polyester, 40% katoen, 290 g/m²

Beschikbare kleur: Oranje

Beschikbare maten:

46	48	50	52	54	56	58	60
62	64						

Normering: EN ISO 20471 x2



2683

- 2 voorzakken
- 2 intasten
- Loshangende binnenzak
- Achterzak, duimstokzak
- Kniezakken binnenzijde

Type bescherming: Hi-visibility

Materiaal: 60% polyester, 40% katoen, 290 g/m²

Beschikbare kleur: Oranje

Beschikbare maten:

46	48	50	52	54	56	58	60
62	64						

Normering: EN ISO 20471 x3



MONTREAL HV 4964

- Rechtopstaande kraag
- Kap in kraag
- Ritssluiting met flap en drukknopen
- Raglan mouwen
- Mouw- en enkelvernaauwing d.m.v. drukknopen
- Elastische vernauwing in de rug
- Hoog frequent gelaste naden
- Gebreide windvangers in de mouwen

Type bescherming: All weather

Materiaal: 100% polyester met 100% PU-coating, 180 g/m²

Beschikbare kleuren: Geel, wit

Beschikbare maten:

S	M	L	XL	XXL	3XL
---	---	---	----	-----	-----

Normering: EN 343 + A1, EN 14786





BOSCH

Technologie voor het leven

Simply connected



It's in your hands. Bosch Professional.

Bosch introduceert nu het Bosch Connectivity-systeem, waarmee je je elektrische gereedschap en meettoestellen kunt koppelen aan je smartphone of tablet. Zo kan je nog sneller, beter en slimmer werken met gereedschap dat perfect bij je past.



Personalisatie

Je kan instellingen van je tools personaliseren in de My Tools app en je kan instellingen opslaan voor later gebruik, bijv. nagloeitijd werklicht.

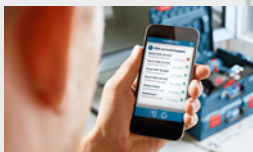

Tool control

Besturen van je tool via de app, zoals het aan-/uitzetten van een werk lamp.



Tool alerts & notificaties

De app geeft aan wanneer er iets met je tool moet gebeuren zoals bijv. een controle.

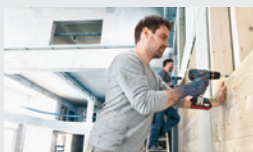

Tool gebruik & data

Betere analyses maken gebaseerd op je eigen data, voor optimaal gebruik van de tool.



Asset management, tracking & tool status

Toegang tot Track MyTools voor het lokaliseren van al je gekoppelde gereedschap, zodat je nooit meer iets kwijtraakt. Track MyTools zal in de toekomst beschikbaar zijn.

Voor meer informatie kijk op www.bosch-professional.com

FIRST

- Hoge zichtbaarheid
- Kimono mouwen
- Getapete naden
- Vaste voering
- Gewatteerde voering in de mouwen
- Dubbele ritssluiting met gesloten klep door 6 drukknopen
- Mouwen binnenkant
- 2 lage zakken
- Napoléon-zak

Type bescherming: Publieke werken, logistiek

Materiaal: 100% polyester

Beschikbare kleur: Geel en marine

Beschikbare maten:

M	L	XL	XXL	3XL
---	---	----	-----	-----

Normering: EN 340, EN 343, EN 471, EN 14058



30008

- 2 voorzakken met klep
- Ingezette borstzak met klep
- 2 vluchtmaskerlussen
- Mouwen met steldrukkers

Type bescherming: Multinorm hi-visibility

Materiaal: 54% modacryl, 45% katoen, 1% carbon, 320 g/m²

Beschikbare kleuren: Geel en marine, oranje en marine

Beschikbare maten:

46	48	50	52	54	56
58	60	62	64		

Normering: EN 1149-5, EN 13034-6, EN ISO 11611 A1 Class 1, EN ISO 11612 A1B1C1E1F1, EN ISO 20471 x2, IEC 61482-2 Class 1



30012

- 2 voorzakken met klep
- Ingezette borstzak met klep
- 2 vluchtmaskerlussen
- Mouwen met steldrukkers

Type bescherming: Multinorm hi-visibility

Materiaal: 80% katoen, 19% polyester, 1% carbon, 280 g/m²

Beschikbare kleur: Geel en marine

Beschikbare maten:

46	48	50	52	54	56
58	60	62	64		

Normering: EN 1149-5, EN 13034-6, EN ISO 11611 A1 Class 1, EN ISO 11612 A1B1C1E1F1, EN ISO 20471 x2, IEC 61482-2 Class 1



30137

- Metalen knoopsluiting
- 2 ingezette voorzakken met klep

Type bescherming: Hi-visibility

Materiaal: 60% polyester, 40% katoen, 290 g/m²

Beschikbare kleur: Oranje

Beschikbare maten:

36	38	40	42	44	46
----	----	----	----	----	----

Normering: EN ISO 20471 x2



3133

- 2 ingezette borstzakken

Type bescherming: Hi-visibility

Materiaal: 60% polyester, 40% katoen, 290 g/m²

Beschikbare kleur: Oranje

Beschikbare maten:

46	48	50	52	54	56	58	60	62	64
----	----	----	----	----	----	----	----	----	----

Normering: EN 20471



40001

- Verdekte ritssluiting met drukknopen en klittenband
- Napoléonzak
- 2 voorzakken met klep
- 2 ingezette borstzakken met klep
- Verstelbare taille
- 2 vluchtmaskerlussen
- Verdekte kap in kraag

Type bescherming: Multinorm hi-visibility

Materiaal: 54% modacryl, 45% katoen, 1% carbon, 320 g/m²

Beschikbare kleuren: Geel en marine, oranje en marine

Beschikbare maten:

S	M	L	XL	XXL	3XL
---	---	---	----	-----	-----

Normering: EN 1149-5, EN 13034-6, EN 343 x3 y2, EN ISO 11611 A1 Class 1, EN ISO 11612 A1B1C1E1F1, EN ISO 20471 x3, IEC 61482-2 Class 2



OOG

OOR

VOET

HAND

HOOFD

ADEM

KLEDIJ

HYGIËNE

ANDER VEILIGHEIDS-MATERIAAL

GOEDEREN-BEHANDELING

OOG

OOR

VOET

HAND

HOOFD

ADEM

KLEEDIJ

HYGIËNE

ANDERVELLIGHEIDSMATERIAAL

GOEDEREN-BEHANDELING

40005

- Napoléonzak
- 2 voorzakken met klep
- 2 ingezette borstzakken met klep
- Verstelbare taille
- 2 vluchtmaskerlussen
- Verdekte kap in kraag

Type bescherming: Multinorm hi-visibility

Materiaal: 80% katoen, 19% polyester, 1% carbon, 280 g/m²

Beschikbare kleuren: Geel en marine

Beschikbare maten:

S	M	L	XL	XXL	3XL
---	---	---	----	-----	-----

Normering: EN 1149-5, EN 13034-6, EN 343 x3 y2, EN ISO 11611 A1 Class 1, EN ISO 11612 A1B1C1E1F1, EN ISO 20471 x3, IEC 61482-2 Class 2



40057

- Ritssluiting
- 2 ingezette zijzakken met verdekte rits
- Mouwen verstelbaar d.m.v. klittenband
- Reflectiebanden

Type bescherming: Hi-visibility

Materiaal: 92% polyester, 8% elastaan, 320 g/m²

Beschikbare kleur: Oranje

Beschikbare maten:

S	M	L	XL	XXL	3XL
---	---	---	----	-----	-----

Normering: EN ISO 20471 x2



40058

- Ritssluiting
- 2 ingezette zijzakken met verdekte rits
- Mouwen verstelbaar d.m.v. klittenband
- Reflectiebanden

Type bescherming: Hi-visibility

Materiaal: 92% polyester, 8% elastaan, 320 g/m²

Beschikbare kleur: Oranje

Beschikbare maten:

S	M	L	XL	XXL	3XL
---	---	---	----	-----	-----

Normering: EN ISO 20471 x2



4133

- 2 ingezette voorzakken met klep
- 2 ingezette borstzakken met klep
- Binnenzak met rits
- Windvangers
- Verdekte kap in kraag

Type bescherming: Hi-visibility

Materiaal: 67% polyester, 33% katoen, 240 g/m²

Beschikbare kleuren: Oranje en marine, geel en marine, groen en oranje

Beschikbare maten:

M	L	XL	XXL	3XL
---	---	----	-----	-----

Normering: EN 20471



4155

- 2 ingezette voorzakken
- 2 ingezette borstzakken met klep
- Binnenzak met rits
- Verstelbare taille d.m.v. koord
- Windvangers
- Verdekte kap in kraag

Type bescherming: Hi-visibility

Materiaal: 67% polyester, 33% katoen, 240 g/m²

Beschikbare kleur: Oranje

Beschikbare maten:

M	L	XL	XXL	3XL
---	---	----	-----	-----

Normering: EN 20471



50005

- Napoléonzak
- 2 ingezette zijzakken met klep
- 2 ingezette borstzakken met klep
- Elastiek in taille
- 2 vluchtmaskerlussen
- Mouwen met elastiek
- Verdekte kap in kraag

Type bescherming: Multinorm hi-visibility

Materiaal: 54% modacryl, 45% katoen, 1% carbon, 320 g/m²

Beschikbare kleuren: Geel en marine, oranje en marine

Beschikbare maten:

S	M	L	XL	XXL	3XL
---	---	---	----	-----	-----

Normering: EN 1149-5, EN 13034-6, EN 343 x3 y2, EN ISO 11611 A1 Class 1, EN ISO 11612 A1B1C1E1F1, EN ISO 20471 x3, IEC 61482-2 Class 2



50015

- Napoléonzak
- 2 ingezette zijzakken met klep
- 2 ingezette borstzakken met klep
- Elastiek in taille
- 2 vluchtmaskerlussen
- Mouwen met elastiek
- Verdekte kap in kraag

Type bescherming: Multinorm hi-visibility

Materiaal: 80% katoen, 19% polyester, 1% carbon, 280 g/m²

Beschikbare kleur: Geel en marine

Beschikbare maten:

S	M	L	XL	XXL	3XL
---	---	---	----	-----	-----

Normering: EN 1149-5, EN 13034-6, EN 343 x3 y2, EN ISO 11611 A1 Class 1, EN ISO 11612 A1B1C1E1F1, EN ISO 20471 x3, IEC 61482-2 Class 2



5126

- Verdekte ritssluiting met drukknoepen
- Napoléonzak
- 2 ingezette zijzakken met klep
- 2 ingezette borstzakken met klep
- Elastiek in taille
- Afritsbare mouwen, uitneembare voering, mouwen met elastische band
- Verdekte kap in kraag

Type bescherming: Hi-visibility

Materiaal: 67% polyester, 33% katoen, 240 g/m²

Beschikbare kleur: Oranje

Beschikbare maten:

M	L	XL	XXL	3XL
---	---	----	-----	-----

Normering: EN 20471



5139

- Verdekte ritssluiting met drukknoepen
- Napoléonzak
- 2 ingezette zijzakken met klep
- 2 ingezette borstzakken met klep
- Elastiek in taille
- Afritsbare mouwen, uitneembare voering, mouwen met elastische band
- Verdekte kap in kraag

Type bescherming: Hi-visibility

Materiaal: 67% polyester, 33% katoen, 240 g/m²

Beschikbare kleuren: Marine en oranje, marine en geel, groen en oranje, groen en geel

Beschikbare maten:

S	M	L	XL	XXL	3XL
---	---	---	----	-----	-----

Normering: EN 20471



SPARROW 029A

- Afneembare bontkraag
- 2 opgezette borstzakken met ritssluiting
- 2 ingezette zakken
- Telefoonzak, mouwzak en pennenzak
- Lus voor badge
- Afneembare mouwen
- Gebreide windvangers aan mouwuiteinden
- Elastische zoom
- Gestikte naden
- Ruglengte 75 cm
- Vaste voering: polyamide in lijf en gewatteerde voering in de mouwen
- Binnenzak
- Uitneembare bontvoering
- Zonder mouwen
- Niet afzonderlijk draagbaar

Type bescherming: Hi-visibility

Materiaal: 80% polyester, 20% katoen, 280 g/m²

Beschikbare kleuren: Geel, oranje

Beschikbare maten:

S	M	L	XL	XXL	3XL	4XL
---	---	---	----	-----	-----	-----

Normering: EN 471, EN 14058



STORMFLASH 2006

- Rechtopstaande kraag
- Kap in kraag
- Ritssluiting met flap en drukknoepen
- 2 ingezette borstzakken
- 2 opgezette zakken met klep met drukknoopsluiting
- Kimono mouwen
- Onderarmventilatie
- Naden waterdicht getapet
- Ruglengte 90 cm
- Vaste gewatteerde voering
- Gebreide windvangers in de mouwen
- Binnenzak

Type bescherming: Hi-visibility

Materiaal: 100% polyester met 100% PU-coating, 200 g/m²

Beschikbare kleur: Geel en marine

Beschikbare maten:

S	M	L	XL	XXL	3XL
---	---	---	----	-----	-----

Normering: EN 471



SKOLLFIELD 209A

- Kap in rechtopstaande kraag
- 2 ingezette zakken
- Kimono mouwen
- Koord in taille
- Ruglengte 85 cm
- Gebreide windvangers in de mouwen
- Ritsopening in de rugvoering voor het aanbrengen van logo's
- Uitneembare bodywarmer
- Afneembare mouwen
- 2 ingezette zakken
- Gebreide windvangers aan mouwuiteinden
- 2 binnenzakken

Type bescherming: Hi-visibility

Materiaal: 100% polyester met 100% PU-coating, 195 g/m²

Beschikbare kleuren: Geel en groen, geel en marine, oranje en marine, rood en grijs

Beschikbare maten:

S	M	L	XL	XXL	3XL	4XL
---	---	---	----	-----	-----	-----

Normering: EN 343 + A1, EN ISO 20471



OOG

OOR

VOET

HAND

HOOFD

ADEM

KLEDIJ

HYGIËNE

ANDER VEILIGHEIDS-MATERIAAL

GOEDEREN-BEHANDELING

OOG

OOR

VOET

HAND

HOOFD

ADEM

KLEEDIJ

HYGIËNE

ANDERVELLIGHEIDSMATERIAAL

GOEDEREN-BEHANDELING

WINSELER 3073

- Vlamvertragend
- Antistatisch
- Kap in rechtopstaande kraag
- 2 ingezette borstzakken met ritssluiting
- 2 opgezette zakken met klep met klittenbandsluiting
- Telefoonzak en Napoléonzak
- 2 lussen voor gasdetectiemeters
- Rond ingezette mouwen
- Elastische taille in de rug en koord in de zoom
- Naden waterdicht getapet
- Vlamvertragende reflecterende tape (50 mm)
- Ruglengte 85 cm
- Ritsopening in de rugvoering voor het aanbrengen van logo's

Type bescherming: Multinorm

Materiaal: 100% polyester met 100% PU-coating, 250 g/m²

Beschikbare kleuren: Geel en marine, oranje en marine

Beschikbare maten:

S	M	L	XL	XXL	3XL
---	---	---	----	-----	-----

Normering: EN 531, EN ISO 14116



SIOEN

CAMPBELL 364A

- Kap in rechtopstaande kraag
- 2 opgezette borstzakken met ritssluiting
- 2 ingezette zakken
- Mouwzak, pennenzak en telefoonzak
- Lus voor badge
- Afneembare mouwen
- Verlengde rugpand
- Naden waterdicht getapet
- Ruglengte 80 cm
- Binnenzak
- Ritsopening in de rugvoering voor het aanbrengen van logo's

Type bescherming: Hi-visibility

Materiaal: 100% polyester met 100% PU-coating, 195 g/m²

Beschikbare kleuren: Geel en marine, oranje en marine

Beschikbare maten:

S	M	L	XL	XXL	3XL
---	---	---	----	-----	-----

Normering: EN ISO 20471



SIOEN

UNZEN HV 3720

- Vaste kap
- Ritsluiting met flap en drukknoopen
- 2 opgezette zakken met klep
- Raglan mouwen
- Mouwvernaauwing d.m.v. drukknoopen
- Onderarmventilatie
- Hoog frequent gelaste naden
- Ruglengte 85 cm

Type bescherming: Hi-visibility

Materiaal: 100% polyester met 100% PU-coating, 180 g/m²

Beschikbare kleuren: Geel, oranje

Beschikbare maten:

S	M	L	XL	XXL	3XL
---	---	---	----	-----	-----

Normering: EN 343 + A1, EN ISO 20471



SIOEN

ABBES 4650

- Rechtopstaande kraag
- Voorzien voor kap (kap apart verkrijgbaar)
- Ritsluiting onder flap met klittenbandsluiting
- 2 ingezette zakken
- Telefoonzak
- Pennenzak
- Raglan mouwen
- Mouwvernaauwing d.m.v. klittenbandsluiting
- Gestikte naden
- Ruglengte 90 cm
- Vaste gewatteerde voering
- Gebreide windvangers in de mouwen
- Binnenzak
- Wickingsstrip aan mouwuiteinde en aan zoom

Type bescherming: Voedingsindustrie

Materiaal: 100% polyamide, 185 g/m²

Beschikbare kleur: Geel en marine

Beschikbare maten:

S	M	L	XL	XXL	3XL
---	---	---	----	-----	-----

Normering: EN ISO 20471



SIOEN

MONOCO 598Z

- Rechtopstaande kraag
- Afneembare kap
- Ritsluiting met flap en drukknoopen
- 2 opgezette zakken met klep
- Rond ingezette mouwen
- Mouwvernaauwing d.m.v. drukknoopen
- Onderarmventilatie
- Naden waterdicht getapet
- Ruglengte 85 cm
- Vaste voering: mesh in lijf en polyester in de mouwen
- Ritsopening in de rugvoering voor het aanbrengen van logo's

Type bescherming: Hi-visibility

Materiaal: 100% polyester met 100% PU-coating, 155 g/m²

Beschikbare kleuren: Geel, oranje, rood

Beschikbare maten:

S	M	L	XL	XXL	3XL
---	---	---	----	-----	-----

Normering: EN 343 + A1



SIOEN

BRAVONE 1666

- Vlamvertragend
- Antistatisch
- Rechtopstaande kraag
- Ritsluiting
- 2 opgezette zakken met klep met klittenbandsluiting
- 2 lussen voor gasdetectiemeters
- Zonder mouwen
- Elastisch koord in zoom
- Gestikte naden
- Vlamvertragend reflecterend tape (50 mm)
- Ruglengte 75 cm
- Vaste vlamvertragende gewatteerde katoen voering
- Binnenzak

Type bescherming: Multinorm

Materiaal: 100% polyester met 100% PU-coating, 250 g/m²

Beschikbare kleuren: Geel en marine, oranje en marine

Beschikbare maten:

S	M	L	XL	XXL	3XL
---	---	---	----	-----	-----

Normering: EN 531, EN 533



SIOEN

HEDLAND 7223

- Vlamvertragend
- Rechtopstaande kraag
- Voorzien voor kap (kap apart verkrijgbaar)
- Opgezette borstzak
- 2 opgezette zakken met klep
- 2 lussen voor gasdetectiemeters
- Napoléon zak
- Rond ingezette mouwen
- Koord in zoom
- Naden waterdicht getapet
- Vlamvertragende reflecterende tape (50 mm)
- Ruglengte 85 cm
- Opbergzak binnenin voor kap
- Ritsopening in de rugvoering voor het aanbrengen van logo's



Type bescherming: Multinorm
Materiaal: 100% polyester met 100% PU-coating, 250 g/m²
Beschikbare kleuren: Geel en marine, oranje en marine, rood en marine
Beschikbare maten:

XS	S	M	L	XL	XXL	3XL
----	---	---	---	----	-----	-----

Normering: EN 531, EN ISO 14116



FALCON 7229

- Vlamvertragend
- Antistatisch
- Rechtopstaande kraag
- Voorzien voor kap (kap apart verkrijgbaar)
- Opgezette borstzak
- 2 opgezette zakken met klep
- 2 lussen voor gasdetectiemeters
- Napoléon zak
- Naden waterdicht getapet
- Reflecterende tape (50 mm)
- Ruglengte 85 cm



Type bescherming: Multinorm
Materiaal: 100% polyester met 100% PU-coating, 300/m²
Beschikbare kleuren: Geel en marine, oranje en marine
Beschikbare maten:

S	M	L	XL	XXL	3XL
---	---	---	----	-----	-----

Normering: EN ISO 11612, EN ISO 14116



PINATUBO 7894

- Kap in rechtopstaande kraag
- 2 ingezette zakken
- Kimono mouwen
- Koord in zoom
- Hoog frequent gelaste naden
- Ruglengte 85 cm
- Fleece in lijf en gewatteerde voering in de mouwen

Type bescherming: Hi-visibility
Materiaal: 100% polyester met 100% PU-coating, 180 g/m²
Beschikbare kleur: Oranje en marine
Beschikbare maten:

S	M	L	XL	XXL	3XL
---	---	---	----	-----	-----

Normering: EN 343 + A1, EN 14058



HEATHERTON 9643

- Vlamvertragend
- Antistatisch
- Rechtopstaande kraag
- Ingezet borstzak met ritsluiting
- 2 ingezette zakken
- Lus voor badge
- Afneembare mouwen
- Gestikte naden
- Vlamvertragende reflecterende tape (50 mm)
- Ruglengte 75 cm

Type bescherming: Multinorm
Materiaal: 100% polyester met 100% PU-coating, 400 g/m²
Beschikbare kleuren: Geel en marine, oranje en marine
Beschikbare maten:

S	M	L	XL	XXL	3XL
---	---	---	----	-----	-----

Normering: EN ISO 11612, EN ISO 14116



GENOVA 9833

- Rechtopstaande kraag
- Ritsluiting met binnenflap
- 2 ingezette zakken met ritsluiting
- Ergonomische raglan mouwen
- Gestikte naden
- Ruglengte 72 cm
- Vaste windbreker voering vooraan

Type bescherming: Hi-visibility
Materiaal: 100% polyester, 250 g/m²
Beschikbare kleuren: Geel, oranje, rood
Beschikbare maten:

S	M	L	XL	XXL	3XL
---	---	---	----	-----	-----

Normering: EN 14058

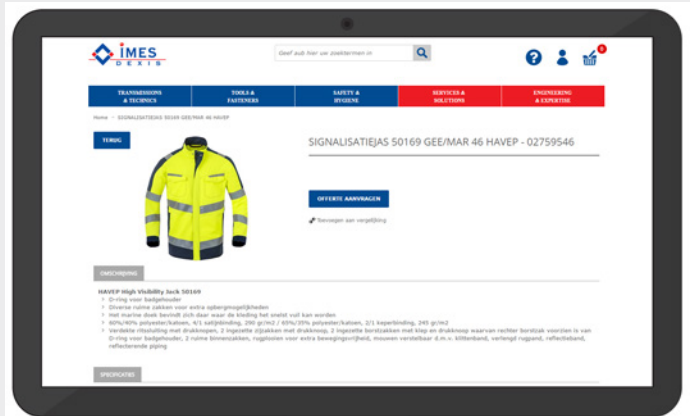

Ontdek meer signalisatiekledij op: www.IMES-DEXIS.be

OOG

OOR

VOET

HAND

HOOFD

ADEM

KLEDIJ

HYGIËNE

ANDER VEILIGHEIDS-MATERIAAL

GOEDEREN-BEHANDELING

A man in a black work jacket is holding a walkie-talkie to his mouth. He is wearing a black jacket with a small logo on the chest and a black bag on his left shoulder. The background is a warehouse with blue metal shelving units.

**WORKWEAR
ESPERT
SOLUTIONS**

molinel

B-STRONG

- Halfelastische riem
- 2 schuine steekzakken
- Ticketzakje, telefoonzakje, pennenzakje
- Dijzak met balgjes
- Klep en drukknoop
- Dijzak met meterzak
- Achterzak met versterkte schuurbestendige opening

Type bescherming: Industrie, bouw

Materiaal: 60% katoen, 40% polyester, 340 g/m², Versterkingsmateriaal Abrastop, 380 g/m²

Beschikbare kleur: Grijs

Beschikbare maten:

36	38	40	42	44	46
48	50	52	54	56	58
60	62	64	66		



B-STRONG

- Halfelastische riem
- 5 lussen waarvan 2 met multifunctionele ophanglus
- Gulp met ritssluiting
- 2 schuine steekzakken
- Ticketzakje
- Klep en drukknoop
- Telefoonzakje
- Dijzak met meterzak
- Pennenzakje
- Bevestigingsriem
- Voorgevormde knieën
- Kniezakken in schuurbestendige stof
- Achterzak met versterkte schuurbestendige opening
- Bevestigingsriem voor hamer

Materiaal: 60% katoen, 40% polyester, 340 g/m²

Beschikbare kleur: Grijs

Beschikbare maten:

36	38	40	42	44	46	48	50
52	54	56	58	60	62	64	66



B-STRONG

- 5 lussen waarvan 2 met multifunctionele ophanglus
- 2 schuine steekzakken
- Ticketzakje, telefoonzakje, pennenzakje
- Voorgevormde knieën
- Kniezakken in schuurbestendige stof
- Achterzak met versterkte schuurbestendige opening
- Bevestigingsriem voor hamer

Type bescherming: Industrie, bouw

Materiaal: 60% katoen, 40% polyester, 340 g/m², Versterkingsmateriaal Abrastop, 380 g/m²

Beschikbare kleur: Grijs

Beschikbare maten:

XXS	XS	S	M	L	XL
XXL	3XL	4XL	5XL		



B-STRONG MET KNIEPADS

- 5 lussen waarvan 2 met multifunctionele ophanglus
- 2 schuine steekzakken
- Ticketzakje, telefoonzakje, pennenzakje
- Voorgevormde knieën
- Kniezakken in schuurbestendige stof
- Achterzak met versterkte schuurbestendige opening
- Bevestigingsriem voor hamer

Type bescherming: Industrie, bouw

Materiaal: 60% katoen, 40% polyester, 340 g/m², Versterkingsmateriaal Abrastop, 380 g/m²

Beschikbare kleur: Grijs

Beschikbare maten:

36	38	40	42	44	46	48	50
52	54	56	58	60	62	64	66

Normering: EN 14404



B-STRONG

- Opstaande kraag
- Ritssluiting
- Borstzakken of pofzakken waarvan één met klep
- Telefoonzakje, pennenvakje, portefeuillezak
- 2 schuine steekzakken
- Versterkte zakingangen tegen schuren
- Ergonomische mouwen
- Verstelbare polsbanden met drukknoopsluiting
- Versteving aan de schouder tegen schuren
- Verstelbare tailleband

Type bescherming: Industrie, bouw

Materiaal: 60% katoen, 40% polyester, 340 g/m², Versterkingsmateriaal Abrastop, 380 g/m²

Beschikbare kleur: Grijs

Beschikbare maten:

XS	S	M	L	XL	XXL	3XL	4XL
5XL							



B-STRONG

- Opstaande kraag
- Ritssluiting
- 2 borstzakken of pofzakken waarvan één met klep
- Telefoonzakje
- Pennenvakje
- Portefeuillezak
- 2 grote lage functionele zakken
- Versterkte zakingangen tegen schuren
- Nierbeschermende rug
- Versteving aan de schouder tegen schuren

Type bescherming: Industrie, bouw

Materiaal: 60% katoen, 40% polyester, 340 g/m², Versterkingsmateriaal Abrastop, 380 g/m²

Beschikbare kleur: Grijs

Beschikbare maten:

0	1	2	3	4	5
6	7	8			



OOG

OOR

VOET

HAND

HOOFD

ADEM

KLEDIJ

HYGIËNE

ANDER VEILIGHEIDS-MATERIAAL

GOEDEREN-BEHANDELING

OOG

OOR

VOET

HAND

HOOFD

ADEM

KLEEDIJ

HYGIËNE

ANDERVELLIGHEIDSMATERIAAL

GOEDEREN-BEHANDELING

CONTACT

- Platte verstelbare, elastische tailleband
- 2 schuine steekzakken
- Dijbeenzak met ritssluiting
- 2 achterzakken met klittenbandsluiting
- Penzakje, Stanley mes vakje

Type bescherming: Logistiek

Materiaal: 65% polyester, 35% katoen, 275 g/m², Versterkingsmateriaal 100% Cordura, 195 g/m²

Beschikbare kleur: Zwart

Beschikbare maten:

34	36	38	40	42	44	46	48
50	52	54	56	58	60	62	64



CONTACT

- Hoge kraag
- Cordura schouderstukken
- Ritssluiting
- Grote borstzak, telefoonvak, penzakje
- Binnenzak met klittenbandsluiting
- Achterzak met ritssluiting voorzien van veerhaak
- Ergonomische mouwen
- Cordura polsbanden

Type bescherming: Logistiek

Materiaal: 65% polyester, 35% katoen, 275 g/m², Versterkingsmateriaal 100% Cordura, 195 g/m²

Beschikbare kleur: Zwart

Beschikbare maten:

XXS	XS	S	M	L	XL
XXL	3XL	4XL	5XL		



CONTACT

Nu ook Gematelasseerd

- Hoge kraag
- Cordura schouderstukken
- Ritssluiting
- Grote borstzak
- Telefoonvak
- Penzakje
- Binnenzak met klittenbandsluiting
- 2 lage zakken met klep
- Achterzak met ritssluiting voorzien van veerhaak
- Penzakje op de mouw
- Ergonomische mouwen
- Cordura polsbanden

Type bescherming: Logistiek

Materiaal: 65% polyester, 35% katoen, 275 g/m², Versterkingsmateriaal 100% Cordura, 195 g/m²

Beschikbare kleur: Zwart

Beschikbare maten:

XS	S	M	L	XL	XXL
3XL	4XL	5XL			



OPTIMAXPC

- Gedeeltelijk elastische tailleband
- Sleutelhanger aan de tailleband
- Gulp met ritssluiting
- 2 zijzakken
- Timmermanszak
- Voorgevormde knieën

Type bescherming: Industrie, bouw

Materiaal: 65% polyester, 35% katoen, 245 g/m²

Beschikbare kleuren: Groen, grijs, marine, zwart

Beschikbare maten:

36	38	40	42	44	46	48	50
52	54	56	58	60	62	64	66



OPTIMAXPC BARROUD

- Gedeeltelijk elastische tailleband
- Sleutelhanger aan de tailleband
- Gulp met ritssluiting
- 2 zijzakken
- Timmermanszak
- Voorgevormde knieën

Type bescherming: Industrie, bouw

Materiaal: 65% polyester, 35% katoen, 245 g/m²

Beschikbare kleuren: Groen, grijs, marine, zwart

Beschikbare maten:

36	38	40	42	44	46	48	50
52	54	56	58	60	62	64	66



OPTIMAXPC

- Opstaande kraag
- Cargozakje op de borst met klep
- Borstzakje voor telefoon met klittenband
- Penvakje
- Polsbanden verstelbaar met drukknoepen

Type bescherming: Industrie, bouw

Materiaal: 67% polyester, 33% katoen, 245 g/m²

Beschikbare kleuren: Groen, grijs, zwart

Beschikbare maten:

0	1	2	3	4	5
6	7				



LUK LIGHT

- Gedeeltelijk elastische tailleband met 5 lussen
- 2 schuine steekzakken
- Telefoonzakje met klittenbandsluiting
- Achterzak
- Meterzak

Type bescherming: Hi-visibility

Materiaal: Hoofdmateriaal: 60% katoen, 40% polyester, 300 g/m², Contrasterende stof: 60% katoen, 40% polyester, 315 g/m²

Beschikbare kleuren: Geel en grijs, geel en groen, geel en blauw, geel en marine, oranje en marine, oranje en grijs

Beschikbare maten:

36	38	40	42	44	46	48	50
52	54	56	58	60	62	64	66

Normering: EN 14404, EN 15797, EN 20471



LUK LIGHT MET KNIEPADS

- Gedeeltelijk elastische tailleband met 5 lussen
- 2 schuine steekzakken
- Telefoonzakje met klittenbandsluiting
- Achterzak
- Meterzak

Type bescherming: Hi-visibility

Materiaal: Hoofdmateriaal: 60% katoen, 40% polyester, 300 g/m², Contrasterende stof: 60% katoen, 40% polyester, 315 g/m²

Beschikbare kleuren: Geel en grijs, geel en groen, geel en blauw, geel en marine, oranje en marine, oranje en grijs

Beschikbare maten:

36	38	40	42	44	46	48	50
52	54	56	58	60	62	64	66

Normering: EN 15797, EN 20471



LUK LIGHT

- Opstaande kraag
- Ritssluiting
- Verstelbare polsbanden met drukknopsluiting
- Penzakje
- Borstzakje met ritssluiting en klep
- 2 lage zakken met klittenbandsluiting
- Portefeuillezak klittenbandsluiting
- Gedeeltelijk elastische tailleband

Type bescherming: Hi-visibility

Materiaal: Hoofdmateriaal: 60% katoen, 40% polyester, 300 g/m², Contrasterende stof: 60% katoen, 40% polyester, 315 g/m²

Beschikbare kleuren: Geel en grijs, geel en groen, geel en blauw, geel en marine, oranje en marine, oranje en grijs

Beschikbare maten:

XXS	XS	S	M	L	XL
XXL	3XL	4XL	5XL		

Normering: EN ISO 15797, EN 20471



LUK LIGHT MET DUBBELE RITSSLUITING

- Opstaande kraag
- Verstelbare elastische band in de rug
- Voorgevormde mouwen
- Verstelbare polsbanden met drukknopsluiting
- Borstzakje met ritssluiting en klep
- Portefeuillezak met klittenbandsluiting
- Insteekzak (met drukknopsluiting)
- Telefoonzakje • Ruime achterzak
- Zijzak met klittenband
- Meterzakje

Type bescherming: Hi-visibility

Materiaal: Hoofdmateriaal: 60% katoen, 40% polyester, 300 g/m², Contrasterende stof: 60% katoen, 40% polyester, 315 g/m²

Beschikbare kleuren: Geel en grijs, geel en groen, geel en blauw, geel en marine, oranje en marine, oranje en grijs

Beschikbare maten:

S	M	L	XL	XXL	3XL	4XL	5XL
---	---	---	----	-----	-----	-----	-----

Normering: EN 15797, EN 20471



OOG

OOR

VOET

HAND

HOOFD

ADEM

KLEDIJ

HYGIËNE

ANDER VEILIGHEIDS-
MATERIAAL

GOEDEREN-
MIDDEL
BEHANDELING

ACTIV'LINE

- Rits YKK
- Meerdere functionele zakken
- Elastische ceinturesluiting

Type bescherming: Bouw, logistiek

Materiaal: 35% katoen, 35% polyester, 320 g/m², 100% nylon en Cordura, 245 g/m²

Beschikbare kleuren: Beige en zwart, grijs, zwart

Beschikbare maten:

36	38	40	42	44	46
48	50	52	54	56	58
60					



ACTIV'LINE

- Rits YKK
- Meerdere functionele zakken
- Elastische ceinturesluiting
- Kniezakken Cordura versterkt

Type bescherming: Bouw, logistiek

Materiaal: 35% katoen, 35% polyester, 320 g/m², 100% nylon en Cordura, 245 g/m²

Beschikbare kleuren: Beige en zwart, grijs, zwart

Beschikbare maten:

36	38	40	42	44	46	48	50
52	54	56	58	60			

Normering: EN 14404



ACTIV'LINE

- Rechte kraag
- Gematelseerd
- Ritsluiting YKK
- Meerdere functionele zakken
- Cordura versterking
- Bedrukbaar

Type bescherming: Bouw, logistiek

Materiaal: 35% katoen, 35% polyester, 320 g/m², 100% nylon en Cordura, 245 g/m²

Beschikbare kleuren: Beige en zwart, grijs, zwart

Beschikbare maten:

0	1	2	3	4	5
6	7				



ACTIV'LINE

- Rechte kraag
- Ritsluiting YKK
- Meerdere functionele zakken
- Hoog draagcomfort
- Cordura versterking
- Bedrukbaar

Type bescherming: Bouw, logistiek

Materiaal: 35% katoen, 35% polyester, 320 g/m², 100% nylon en Cordura, 245 g/m²

Beschikbare kleuren: Beige en zwart, grijs, zwart

Beschikbare maten:

0	1	2	3	4	5
6	7				



Voor IMES DEXIS zijn persoonlijke beschermingsmiddelen (PBM) écht persoonlijk. Ons team komt met de IMES DEXIS PASBUS naar u toe en geeft uw medewerkers de kans om ter plaatse hun PBM te passen: schoenen, steunzolen, correctieveiligheidsbrillen, otoplastieken, kledij ...



Waarom PBM op maat van uw medewerkers?

De juiste bescherming geeft meer veiligheid. Dit draagt bij tot een reductie van het aantal arbeidsongevallen en kwetsuren. Het ziekteverzuim daalt en de productiviteit verhoogt!

Onze diensten

- Schoenen op maat
- Steunzolen
- Gehoorbescherming op maat
- Kleding

Op vraag nemen we een pasreeks mee in de PASBUS. Zo kan u iedereen voorzien van aangenaam, passende kleding met indien nodig verkorte of verlengde broekspijpen. HaVep is onze vaste partner, maar uiteraard niet de enige.



TYVEK® CLASSIC PLUS

- Afgeschermde naden, gestikt en overplakt met tape
- Vorm van de kap en elastiek rond de kap zorgt voor perfecte aansluiting aan volgeluatsmasker

Materiaal: Tyvek

Beschikbare kleuren: Groen, wit

Beschikbare maten:

S	M	L	XL	XXL	3XL
---	---	---	----	-----	-----

Normering: Categorie III, Type 4-B, 5-B en 6-B, EN 1073-2, EN 1149-5, EN 14126



TYVEK® XPERT

- Ademend vermogen door luchtdoorlaatbaarheid
- Ergonomische patroon voor perfecte pasvorm & bescherming bij bewegen

Type bescherming: Vloeistoffen en vaste deeltjes

Materiaal: Tyvek

Beschikbare kleuren: Blauw, groen, wit

Beschikbare maten:

S	M	L	XL	XXL	3XL
---	---	---	----	-----	-----

Normering: Categorie III, Type 5-B en 6-B, EN 1073-2, EN 1149-5, EN 14126



DUPONT™ EASYSAFE

- Gebaseerd op nieuw PE vlies
- Zachte stof voor meer draagcomfort

Materiaal: PE

Beschikbare kleur: Wit

Beschikbare maten:

S	M	L	XL	XXL	3XL
---	---	---	----	-----	-----

Normering: Categorie III, Type 5 en 6, EN 1149-5, EN 1073-2



TYVEK® KAP PH30LO

- Kap met kraag
- Elastiek rond gezicht en in de nek

Materiaal: Tyvek

Beschikbare kleur: Wit

Beschikbare maat:

Onesize

Normering: EN 1149-5



TYVEK® MOUW PS32LA

- 50 cm lange mouwovertrek
- Blauw stiksel bovenaan
- Gestikte interne naden

Materiaal: Tyvek

Beschikbare kleur: Wit

Beschikbare maat:

Onesize

Normering: EN 1149-5



PROSHIELD® BASIC

- Hoog niveau comfort
- Hoge doorlatendheid voor lucht en waterdamp

Type bescherming: Vaste deeltjes

Materiaal: Optimized SMS

Beschikbare kleuren: Wit, blauw

Beschikbare maten:

S	M	L	XL	XXL	3XL
---	---	---	----	-----	-----

Normering: Categorie III, Type 5 en 6, EN 1073-2, EN 1149-5



HULP NODIG BIJ DE SELECTIE VAN CHEMISCH BESCHERMENDE KLEDING?

Probeer DuPont™ SafeSPEC™!

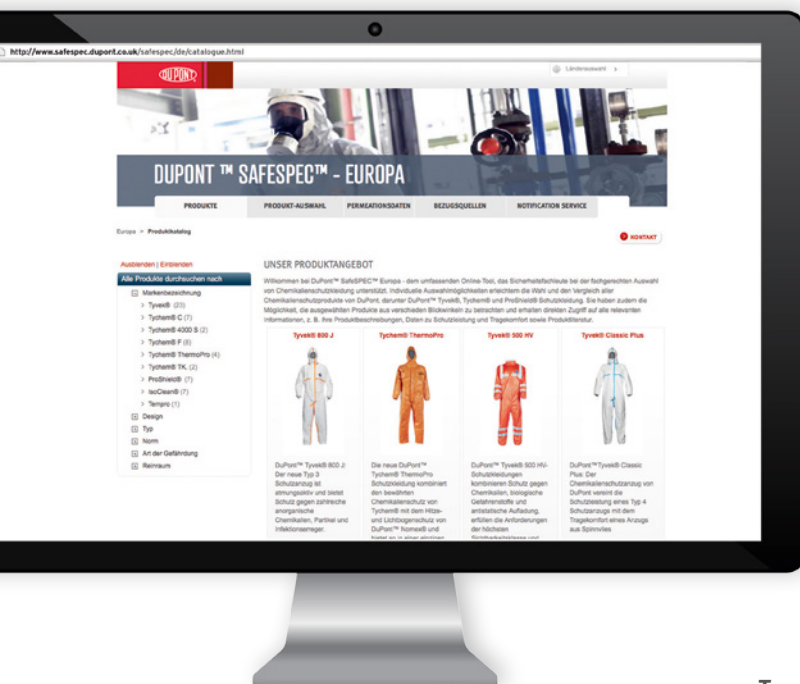

Met de DuPont™ SafeSPEC™ kan je op een makkelijke en interactieve manier informatie vinden om een gefundeerde beslissing te maken bij de keuze van de juiste chemisch beschermende kleding.

Naast een gedetailleerde beschrijving van kleding en specificaties, biedt SafeSPEC™ Selector Tools ondersteuning bij het afstemmen van de persoonlijke bescherming op de te verwachten blootstellingsrisico's.

Tyvek®
Classic Xpert



Tyvek®
Classic Plus



Tychem® C



Tychem® F



DuPont Personal Protection

DuPont de Nemours Luxembourg S.à r.l.
L-2984 Luxembourg
Klantenservice:
Gratis telefoonnummer: +800 387 66 858
Tel.: +352 3666 5111 - Fax: +352 3666 5071
E-mail: garments.europe@dupont.com
www.ipp.dupont.com



DuPont™ SafeSPEC™

www.safespec.dupont.co.uk

TYCHEM® C

- Afgeschermd naden, gestikt en overplakt met tape
- Dubbele zelfklevende overslag over de rits zorgt voor extra bescherming
- Optie: model met aangehechte sokken en laarsoverslag vanaf de knie

Type bescherming: Geconcentreerde inorganische chemicaliën en biologische risico's

Materiaal: Tychem

Beschikbare kleur: Geel

Beschikbare maten:

S	M	L	XL	XXL	3XL
---	---	---	----	-----	-----

Normering: Categorie III, Type 3-B, 4-B, 5-B en 6-B, EN 1073-2, EN 1149-5, EN 14126



TYCHEM® F

- Afgeschermd naden, gestikt en overplakt met tape
- Dubbele zelfklevende overslag over de rits zorgt voor extra bescherming
- Optie: model met aangehechte sokken en laarsoverslag vanaf de knie

Type bescherming: Geconcentreerde inorganische chemicaliën en biologische risico's

Materiaal: Tychem

Beschikbare kleuren: Grijs, oranje

Beschikbare maten:

S	M	L	XL	XXL	3XL
---	---	---	----	-----	-----

Normering: Categorie III, Type 3-B, 4-B, 5-B en 6-B, EN 1073-2, EN 1149-5, EN 14126



TYCHEM® 4000S

- Dubbele rits en overslag laten beperkt herbruik toe indien er geen contaminatie is
- Dubbele manchetoverslag voor betere aansluiting met handschoen
- Comfortabel zittend pak, voor verbeterd draagcomfort

Type bescherming: Chemicaliën

Materiaal: Tychem

Beschikbare kleur: Wit

Beschikbare maten:

S	M	L	XL	XXL	3XL
---	---	---	----	-----	-----

Normering: Categorie III, Type 3-B, 4-B, 5-B en 6-B, EN 1073-2, EN 1149-5, EN 14126



TYVEK® 500 HV

- Zonder de rompslomp van het wassen

Type bescherming: Chemicaliën

Materiaal: Tyvek

Beschikbare kleur: Oranje

Beschikbare maten:

S	M	L	XL	XXL	3XL
---	---	---	----	-----	-----

Normering: Categorie III, Type 5-B en 6-B, EN 1073-2, EN 1149-5, EN 14126, EN 20471



TYVEK® 800 J

- Opvallende, overkleefde naden voor makkelijke differentiatie
- Zachte en lichte stof
- Lucht- en waterdamp doorlatend
- Ergonomische pasvorm, aangepast aan vorm en bewegingen van de gebruiker

Type bescherming: Geconcentreerde inorganische chemicaliën en biologische risico's

Materiaal: Tyvek

Beschikbare kleur: Wit

Beschikbare maten:

S	M	L	XL	XXL	3XL
---	---	---	----	-----	-----

Normering: Categorie III, Type 3-B, 4-B, 5-B en 6-B, EN 1073-2, EN 1149-5, EN 14126



TYVEK® DUAL

- Volledig rugpand voor verhoogd comfort
- Extern gestikte naden voor bescherming van buiten naar binnen toe

Materiaal: Optimized SMS

Beschikbare kleur: Wit

Beschikbare maten:

S	M	L	XL	XXL	3XL
---	---	---	----	-----	-----

Normering: Categorie III, Type 5 en 6, EN 1073-2, EN 1149-5



OOG

OOR

VOET

HAND

HOOFD

ADEM

KLEEDIJ

HYGIËNE

ANDERVELLIGHEIDS-
MATERIAAL

GOEDEREN-
BEHANDELING

1500

- 100% filter voor deeltjes > 3 microns
- Lucht- en waterdamp doorlatend
- Siliconenvrij
- Geoptimaliseerde pasvorm

Type bescherming: Type 5, type 6

Beschikbare kleuren: Wit, blauw, rood, oranje

Beschikbare maten:

S	M	L	XL	XXL	3XL	4XL	5XL
---	---	---	----	-----	-----	-----	-----

Normering: EN 1073-2



2000 COMFORT

- Voor warme omstandigheden
- Uitstekende weerstand tegen penetratie van vloeistoffen en barrière tegen fijne stofdeeltjes
- Lucht- en waterdampdoorlatend
- Siliconenvrij
- Antistatisch
- Driedelige kap
- Kap, polsen, taille en enkels met elastiek
- Tweeweg ritsluiting aan de voorzijde met hersluitbare overflap

Type bescherming: Type 5, type 6

Materiaal: PE

Beschikbare kleur: Wit

Beschikbare maten:

S	M	L	XL	XXL	3XL	4XL	5XL
---	---	---	----	-----	-----	-----	-----

Normering: EN 1073-2, EN 1149-5



2000 MODEL 162

- Driedelige kap
- Tweeweg ritsluiting aan de voorzijde met hersluitbare overflap
- Duimlussen
- Elastiek aan de taille, polsen en enkels

Type bescherming: Type 5-B, type 6-B

Materiaal: PE

Beschikbare kleur: Wit

Beschikbare maten:

S	M	L	XL	XXL	3XL	4XL	5XL
---	---	---	----	-----	-----	-----	-----

Normering: EN 1073-2, EN 1149-5, EN 14126, DIN 32781



2000 SOCO

- Extreem laag pluisgehalte
- Zelfklevende zakken
- Duimlussen
- Antistatisch
- Elastiek aan de kap, polsen, taille en enkels
- Tweeweg rits aan de voorzijde met hersluitbare overflap
- Tweedelige kap
- Kinband
- Dubbele duimlussen
- Geleverd met 2 zakken

Type bescherming: Type 5-B, type 6-B

Materiaal: PE

Beschikbare kleur: Wit

Beschikbare maten:

S	M	L	XL	XXL	3XL	4XL	5XL
---	---	---	----	-----	-----	-----	-----

Normering: EN 1073-2, EN 1149-5, EN 14126, DIN 32781



2000 STANDARD

- Waterdampdoorlatend
- Siliconenvrij
- Geringe pluisvorming
- Geoptimaliseerde vorm
- Antistatisch

Type bescherming: Type 5-B, type 6-B

Materiaal: PE

Beschikbare kleur: Wit

Beschikbare maten:

S	M	L	XL	XXL	3XL	4XL	5XL
---	---	---	----	-----	-----	-----	-----

Normering: EN 1073-2, EN 1149-5, EN 14126, DIN 32781



2000 TSPLUS

- Waterdampdoorlatend
- Siliconenvrij
- Laag pluisgehalte
- Antistatisch
- Geoptimaliseerde vorm
- Brede duimlussen
- Kinband

Type bescherming: Type 4-B, type 5-B, type 6-B

Materiaal: PE

Beschikbare kleur: Wit

Beschikbare maten:

S	M	L	XL	XXL	3XL	4XL	5XL
---	---	---	----	-----	-----	-----	-----

Normering: EN 1073-2, EN 1149-5, EN 14126, DIN 32781



2300 PLUS

- Gestikte en gelaste naden voor een betere bescherming tegen vloeistoffen
- Hoge zichtbaarheid
- Licht
- Antistatisch
- Driedelige kap
- Kap, polsen, taille en enkels met elastiek
- Tweeweg ritsluiting aan de voorzijde met hersluitbare overflap
- Duimlussen

Type bescherming: Type 3-B, type 4-B, type 5-B

Materiaal: PE

Beschikbare kleur: Wit en geel

Beschikbare maten:

S	M	L	XL	XXL	3XL	4XL	5XL
---	---	---	----	-----	-----	-----	-----

Normering: EN 1073-2, EN 1149-5, EN 14126



2500

- Bereikt de hoogste classificaties voor bescherming tegen besmettingsagenticia
- Waterdampdoorlatend
- Antistatisch
- Geringe pluïsvorming

Type bescherming: Type 4-B, type 5-B, type 6-B

Materiaal: PP

Beschikbare kleur: Wit

Beschikbare maten:

S	M	L	XL	XXL	3XL	4XL	5XL
---	---	---	----	-----	-----	-----	-----

Normering: EN 1073-2, EN 1149-1, EN 14126



2500 PLUS PAPP

- Geventileerd met gefilterde lucht
- Dubbel geëlasticeerde mouwen
- Ademende kraag
- 4 uitademventielen
- Panoramisch vizier ontwerp
- Noodtrekkoord

Type bescherming: Type 3-B, type 4-B, type 5-B

Materiaal: PP

Beschikbare kleur: Wit

Beschikbare maten:

S	M	L	XL	XXL	3XL	4XL	5XL
---	---	---	----	-----	-----	-----	-----

Normering: EN 1073-2, EN 1149-5, EN 14126



2500 STANDARD

- Lucht- en waterdampdoorlatend
- Antistatisch
- Laag pluïsgelalte

Type bescherming: Type 4-B, type 5-B, type 6-B

Materiaal: PP

Beschikbare kleur: Wit

Beschikbare maten:

S	M	L	XL	XXL	3XL	4XL	5XL
---	---	---	----	-----	-----	-----	-----

Normering: EN 1073-2, EN 1149-1, EN 14126



3000

- Materiaal uit meerdere lagen dat effectief is tegen meerdere chemische producten
- Hoge zichtbaarheid
- Licht en duurzaam
- Antistatisch

Type bescherming: Type 3-B, type 4-B, type 5-B

Beschikbare kleur: Geel

Beschikbare maten:

S	M	L	XL	XXL	3XL	4XL	5XL
---	---	---	----	-----	-----	-----	-----

Normering: EN 1073-2, EN 1149-5, EN 14126



3000 PAPP

- Dubbele, geëlasticeerde mouwen
- Ademende kraag
- 4 uitademventielen
- Panoramisch vizier
- Noodtrekkoord

Type bescherming: Type 3-B, type 4-B, type 5-B

Beschikbare kleur: Geel

Beschikbare maten:

S	M	L	XL	XXL	3XL	4XL	5XL
---	---	---	----	-----	-----	-----	-----

Normering: EN 1073-2, EN 1149-5, EN 14126



OOG

OOR

VOET

HAND

HOOFD

ADEM

KLEDIJ

HYGIËNE

ANDER VEILIGHEIDS-MATERIAAL

GOEDEREN-BEHANDELING

DOG

OOR

VOET

HAND

HOOFD

ADEM

KLEEDIJ

HYGIËNE

ANDERVELLIGHEIDSMATERIAAL

GOEDEREN-BEHANDELING

4000

- Doordringing getest voor meer dan 190 chemische producten, waaronder ook stoffen voor chemische oorlogsvoering
- De zachte binnenzijde verbetert het comfort van de gebruiker
- Antistatisch

Type bescherming: Type 3-B, type 4-B, type 5-B

Beschikbare kleur: Groen

Beschikbare maten:

S	M	L	XL	XXL	3XL	4XL	5XL
---	---	---	----	-----	-----	-----	-----

Normering: EN 1073-2, EN 1149-5, EN 14126



4000 APOLLO

- Dubbele ritssluiting op de rugzijde
- Zak voorzien voor het ademhalingstoestel
- Geïntegreerde sokken met laarsoverflap
- Geïntegreerde Ansell Barrier handschoenen
- Uitademventielen
- Panoramisch vizier
- Ultrasoon gelaste en getapete naden
- Verstelbare bretels aan de binnenkant

Type bescherming: Type 3-B, type 4-B

Beschikbare kleur: Groen

Beschikbare maten:

M	L	XL	XXL	3XL
---	---	----	-----	-----

Normering: EN 14126



4000 MODEL 151

- Neopreen rubberen gelaatsafdichting
- Horizontale ritssluiting op de rugzijde
- Geïntegreerde sokken met laarsoverflap
- Ultrasoon gelaste en getapete naden
- Bevat geïntegreerde Ansell Barrier handschoenen met overmouwen en duimlussen

Type bescherming: Type 3-B, type 4-B, type 5-B

Beschikbare kleur: Groen

Beschikbare maten:

S	M	L	XL	XXL	3XL	4XL	5XL
---	---	---	----	-----	-----	-----	-----

Normering: EN 1073-2, EN 1149-5, EN 14126



4000 PAPR

- Dubbele mouwen voorzien van elastieken
- Ademende kraag
- 4 uitademventielen
- Panoramisch vizierontwerp
- Noodtrekkoord

Type bescherming: Type 3-B, type 4-B, type 5-B

Beschikbare kleur: Groen

Beschikbare maten:

S	M	L	XL	XXL	3XL
---	---	---	----	-----	-----

Normering: EN 1073-2, EN 1149-5, EN 14126



5000

- Tegen verschillende chemische producten en anorganische stoffen alsook biologische gevaren
- Materiaal in meerdere lagen dat licht, maar toch sterk en duurzaam is
- Hoge zichtbaarheid
- >480 minuten doorbraaktijd tegen 14 van 15 chemische stoffen
- Antistatisch

Type bescherming: Type 3-B, type 4-B, type 5-B

Beschikbare kleur: Oranje

Beschikbare maten:

S	M	L	XL	XXL	3XL	4XL	5XL
---	---	---	----	-----	-----	-----	-----

Normering: EN 1073-2, EN 1149-5, EN 14126



CFR

- Vlamvertragend materiaal
- Geoptimaliseerde vorm
- Hoge zichtbaarheid

Type bescherming: Type 3-B, type 4-B, type 5-B

Materiaal: PVC

Beschikbare kleur: Rood

Beschikbare maten:

S	M	L	XL	XXL	3XL	4XL	5XL
---	---	---	----	-----	-----	-----	-----

Normering: EN 1073-2, EN 1149-5, EN 14116



FR

- Vlamvertragend materiaal
- Lucht- en waterdampdoorlatend
- Geoptimaliseerde vorm

Type bescherming: Type 5, type 6

Materiaal: Non-woven

Beschikbare kleur: Blauw

Beschikbare maten:

M	L	XL	XXL	3XL	4XL	5XL
---	---	----	-----	-----	-----	-----

Normering: EN 1073-2, EN 1149-1, EN 14116



MICROGARD®
High Performance Protection in Comfort

OPTISAFE

- Ritssluiting met klit-klep
- Elastisch in de taille, aan de polsen en aan de enkels
- Gestikte, bedekte naden
- Antistatisch behandeld
- Zeer goede scheurweerstand
- Aangenaam om dragen, met een goede bescherming tegen vloeistof en tegen stof

Type bescherming: Schoonmaak, chemische industrie

Beschikbare kleur: Wit

Beschikbare maten:

M	L	XL	XXL
---	---	----	-----

Normering: EN 1149



OPSIAL

UNISAFE

- Ritssluiting met klep op de borstkast
- Elastisch in de taille, aan de polsen en aan de enkels
- Comfortabel en ademend

Type bescherming: Bouw, onderhoud, schoonmaak, Industrie

Beschikbare kleur: Wit

Beschikbare maten:

M	L	XL	XXL
---	---	----	-----

Normering: EN 1149



OPSIAL



Nood aan extra info?
Contacteer vandaag nog
een specialist!



OOG

OOR

VOET

HAND

HOOFD

ADEM

KLEDIJ

HYGIËNE

ANDER VEILIGHEIDS-
MATERIAAL

GOEDEREN-
BEHANDELING

ELASTISCHE RIEM 9001

- Elastische riem die zich aanpast aan de bewegingen van uw lichaam
- Gesp met flessenopener aan de binnenzijde

Materiaal: PP, elastaan

Beschikbare kleur: Zwart

Beschikbare maat:

Onesize



RIEM 4003

- Breedte 4 cm
- Lengte 125 cm
- Elastisch

Materiaal: 100% textiel

Beschikbare kleur: Zwart

Beschikbare maat:

Onesize



Ontdek ook veiligheidsmatten op onze website

RIEM CW-20000

- Arc Flash

Type bescherming: Vlamboog

Materiaal: Riem: 58% polyester, 23% modacryl, 19% katoen, Gesp: PA

Beschikbare kleur: Zwart

Beschikbare maten:

90 cm	110 cm	130 cm
-------	--------	--------

Normering: EN ISO 11612-A1



KIT-ARC-100-B

- Arc Flash
- Vest, broek en kap met geïntegreerd gelaatsscherm
- Helm
- Veiligheidsbril
- Transporttas
- 100 cal/cm²

Type bescherming: Vlamboog

Materiaal: Kevlar en Nomex

Beschikbare kleur: Bruin

Beschikbare maten:

S	M	L	XL	XXL	3XL
---	---	---	----	-----	-----

Normering: IEC 61482-2, NFPA 70E



KIT-ARC-12-C

- Arc Flash
- Helm en gelaatsscherm
- Veiligheidsbril
- Nomex muts
- Transporttas
- 12 cal/cm²

Type bescherming: Vlamboog

Materiaal: Ultra-soft

Beschikbare kleur: Blauw

Beschikbare maten:

S	M	L	XL	XXL	3XL
---	---	---	----	-----	-----

Normering: IEC 61482-2, NFPA 70E



KIT-ARC-12-J

- Arc Flash
- Met kap
- Helm en gelaatsscherm
- Veiligheidsbril
- Transporttas
- 12 cal/cm²

Type bescherming: Vlamboog

Materiaal: Ultra-soft

Beschikbare kleur: Blauw

Beschikbare maten:

S	M	L	XL	XXL	3XL
---	---	---	----	-----	-----

Normering: IEC 61482-2, NFPA 70E



KIT-ARC-12-JP

- Arc Flash
- Vest en broek
- Helm en gelaatsscherm
- Veiligheidsbril
- Nomex muts
- Transporttas
- 12 cal/cm²

Type bescherming: Vlamboog

Materiaal: Ultra-soft

Beschikbare kleur: Blauw

Beschikbare maten:

S	M	L	XL	XXL	3XL
---	---	---	----	-----	-----

Normering: IEC 61482-2, NFPA 70E



KIT-ARC-25-B

- Arc Flash
- Vest, broek en kap met geïntegreerd gelaatsscherm
- Helm
- Veiligheidsbril
- Transporttas
- 25 cal/cm²

Type bescherming: Vlamboog

Materiaal: Indura ultra soft

Beschikbare kleur: Kaki

Beschikbare maten:

S	M	L	XL	XXL	3XL
---	---	---	----	-----	-----

Normering: IEC 61482-2, NFPA 70E



OOG

OOR

VOET

HAND

HOOFD

ADEM

KLEDIJ

HYGIËNE

ANDER VEILIGHEIDS-MATERIAAL

GOEDEREN-BEHANDELING



Werken in alle veiligheid is meer dan ooit een vereiste voor iedere professional in de elektrotechnische industrie.

Teneinde aan de laatste vereisten te beantwoorden inzake elektrische veiligheid lanceert CATU (Sicame Group) een nieuw gamma PBM (handschoenen, helm, kledij, ...) voor een volledige bescherming in geval van een vlamboog.

De vlamboog is het gevolg van een kortsluiting. Het veroorzaakt vrijwel direct effecten waarvan de gevolgen vaak dramatisch kunnen zijn bij het gebrek aan de nodige bescherming.

- De warmteontwikkeling is het belangrijkste effect van een vlamboog. De calorische energie die vrijkomt kan, afhankelijk van het kortsluitvermogen, de demping, de afschakeltijd, ..., zeer hoge waarden bereiken (tot 19000 °C), hierbij gaat metaal fuseren en isolatie verkolen.
- Een drukgolf ontwikkelt door het zeer snel vrijkomen van energie in een beperkte ruimte (vergelijkbaar met een ontploffing).
- Een intense lichtflits met een hoog ultraviolet en infrarood stralingsniveau.
- Het ionisatie-effect waarbij de vlamboog op nabij gelegen actieve delen kan overslaan.
- Naast deze effecten kunnen rondvliegende deeltjes en gesmolten metaal eveneens voorkomen.

Bij risico op het ontstaan van een elektrische vlamboog, moet hittebestendige kledij worden gedragen.

De karakteristieken van de vlamboog worden bepaald door de waarde van de weerstand van de vrije vlamboog, uitgedrukt in cal/cm² volgens NFPA70E en normen ASTM, IEC 61482-1-1 of volgens de beschermingsklasse (1 of 2) tegen vlamboog volgens IEC 61482-1-2.

**DEXTERI+**

KIT-ARC-40-B

- Arc Flash
- Vest, broek en kap met geïntegreerd gelaatsscherm
- Helm
- Veiligheidsbril
- Transporttas
- 40 cal/cm²

Type bescherming: Vlamboog

Materiaal: Indura ultra soft

Beschikbare kleur: Grijs

Beschikbare maten:

S	M	L	XL	XXL	3XL
---	---	---	----	-----	-----

Normering: IEC 61482-2, NFPA 70E



KIT-ARC-65-B

- Arc Flash
- Vest, broek en kap met geïntegreerd gelaatsscherm
- Helm
- Veiligheidsbril
- Transporttas
- 65 cal/cm²

Type bescherming: Vlamboog

Materiaal: Kevlar en Nomex

Beschikbare kleur: Bruin

Beschikbare maten:

S	M	L	XL	XXL	3XL
---	---	---	----	-----	-----

Normering: IEC 61482-2, NFPA 70E



MV-104

- Overall voor elektriciens
- Zonder metalen onderdelen

Type bescherming: Vlamboog

Materiaal: Katoen

Beschikbare kleur: Blauw

Beschikbare maten:

36/38	40/42	44/46	48/50	52/54	56/58	60/62	64/66
-------	-------	-------	-------	-------	-------	-------	-------



MV-105

- Arc Flash

Type bescherming: Vlamboog

Materiaal: Ultra-soft*

Beschikbare kleur: Blauw

Beschikbare maten:

S	M	L	XL	XXL	3XL
---	---	---	----	-----	-----

Normering: IEC 61482-2, NFPA 70E



SJ-12

- Arc Flash
- Met kap
- 12 cal/cm²

Type bescherming: Vlamboog

Materiaal: Ultra-soft*

Beschikbare kleur: Blauw

Beschikbare maten:

S	M	L	XL	XXL	3XL
---	---	---	----	-----	-----

Normering: IEC 61482-2, NFPA 70E





The world of safety





HYGIËNE

Huidbescherming	260
Reiniging lichte vervuiling	261
Reiniging zware vervuiling	264
Reiniging ultrazware vervuiling	265
Handdesinfectie	267
Huidverzorging	268
Toiletpapier	269
Handdroging	273
Werk- en poetsdoeken	276
Centerfeed	280
Verzorging sanitaire ruimtes	281
Servetten en accessoires	284

DOG

OOR

VOET

HAND

HOOFD

ADEM

KLEDIJ

HYGIËNE

ANDER VELLIGHEIDS-
MATERIAAL

GOEDEREN-
BEHANDELING

DISPENSER PROTECT 1L

Materiaal: Kunststof met antibacteriële bescherm laag

Ook in
sun-versie



HUIDBESCHERMENDE CRÈME STOKODERM AQUA PURE

- Crème om vóór het werk aan te brengen, effectief tegen verontreinigingen op waterbasis en voor natte werkomgevingen
- Met Bisabolol om te helpen stabiliseren en herstellen
- Ongeparfumeerd en door HACCP geschikt bevonden voor de industrie

Materiaal: Crème

Inhoud: Tube 100 ml, patroon 1 l



VOETSPRAY DEODORISEREND EN VERZORGEND STOKODERM FOOT CARE

- Speciaal ontwikkelde beschermingspray om het risico op voetschimmel te verminderen
- Met het extract van Hamamelis Virginiana dat de huid verstevigt en verweking voorkomt
- Etherische rozemarijn- en salieoliën zorgen voor een aangename geur en deodoriserend effect

Inhoud: 100 ml



HUIDBESCHERMENDE CRÈME STOKODERM GRIP PURE

- Universele crème om vóór het werk aan te brengen, met Eucoriol, een unieke huidverstevigende stof, om huidverweking onder handschoenen en persoonlijke beschermingsmiddelen (PBM) tegen te gaan en grip in vochtige omgevingen te verbeteren
- Effectief tegen op water en niet op water gebaseerde verontreinigingen
- Zonder geur- en kleurstoffen: geschikt voor gebruik in de voedingsindustrie

Materiaal: Crème

Inhoud: Tube 100 ml, patroon 1 l



HUIDBESCHERMENDE UV-CRÈME STOKODERM SUN PROTECT 30 PURE

- Zonwerende crème voor professioneel gebruik
- Waterbestendig
- Zonder geur- en kleurstoffen

Materiaal: Crème

Inhoud: Tube 100 ml, patroon 1 l



HUIDBESCHERMENDE CRÈME TRAVABON CLASSIC

- Crème om vóór het werk aan te brengen, om te beschermen tegen zware, op olie gebaseerde en mechanische irriterende stoffen
- Vergemakelijkt de huidreiniging

Materiaal: Crème

Inhoud: Tube 100 ml, patroon 1 l



SCHUIMZEEP VOOR DE HANDEN REFRESH CLEAR FOAM

- Formule zonder geur- en kleurstoffen vermindert het risico op allergische reacties en huidirritatie
- Zonder risico voor voedsel
- Met huidconditioners om de huid te hydrateren en uitdroging te voorkomen
- Met Ecolabel
- Vaak gebruikt in sanitaire ruimtes

Materiaal: Schuimzeep
Inhoud: Pompfles 250 ml, patroon 1 l



DOUCHEGEL ESTESOL HAIR & BODY

- Met Ecolabel
- Vaak gebruikt op de werkplek

Materiaal: Doucheegel
Inhoud: Flacon 250 ml, patroon 1 l, patroon 2 l



DISPENSER CLEANSE LIGHT

Materiaal: Kunststof met antibacteriële beschermplaat



HANDREINIGER ESTESOL LOTION

- Licht geperfumeerde reinigende handlotion, voor het verwijderen van lichte vervuiling
- Met glycerine tegen uitdroging van de huid
- Milde mix van oppervlakte-actieve stoffen voor een snelle en effectieve handreiniging
- Met Ecolabel
- Vaak gebruikt op de werkplek

Materiaal: Lotionzeep
Inhoud: Patroon 1 l, patroon 2 l



SCHUIMZEEP VOOR DE HANDEN REFRESH ORIGINAL FOAM

- Zonder kleurstoffen
- Met huidconditioners om de huid te hydrateren en uitdroging te voorkomen
- Met Ecolabel
- Vaak gebruikt in sanitaire ruimtes

Materiaal: Schuimzeep
Inhoud: Pompfles 250 ml, patroon 1 l



HANDREINIGER ESTESOL LOTION PURE

- Reinigende handlotion zonder geur- en kleurstoffen voor licht gebruik
- Met glycerine tegen uitdroging van de huid
- Milde mix van oppervlakte-actieve stoffen voor een snelle en effectieve handreiniging
- Met Ecolabel
- Vaak gebruikt op de werkplek

Materiaal: Lotionzeep
Inhoud: Patroon 1 l, patroon 2 l



OOG

OOR

VOET

HAND

HOOFD

ADEM

KLEDIJ

HYGIËNE

ANDER VEILIGHEIDSMATERIAAL

GOEDEREN-BEHANDELING

DOG

OOR

VOET

HAND

HOOFD

ADEM

KLEDIJ

HYGIËNE

ANDER VULLIGHEIDSMATERIAAL

GOEDEREN-BEHANDELING

DISPENSER SHOWER 1L

Materiaal: Kunststof met antibacteriële beschermlaag



DISPENSER SHOWER 2L

Materiaal: Kunststof met antibacteriële beschermlaag



DISPENSER CLEANSE WASHROOM 1L

Materiaal: Kunststof met antibacteriële beschermlaag



MILDE VLOEIBARE ZEEP 420501

- De afgesloten fles met doseerpomp voor eenmalig gebruik garandeert een goede hygiëne en vermindert het risico op kruisbesmetting
- De fles wordt samengedrukt naarmate de inhoud wordt gebruikt, waardoor afval wordt verminderd

Kwaliteit: Premium
Inhoud: 1000 ml
Vulling ID: S1



DISPENSER SCHUIMENDE ZEEP 460010

- Eenvoudig in gebruik
- Zichtvenster: eenvoudig te zien wanneer de dispenser gevuld moet worden

Inhoud: S4



SCHUIMENDE ZEEP 520501

- De afgesloten fles met doseerpomp voor eenmalig gebruik garandeert een goede hygiëne en vermindert het risico op kruisbesmetting
- Gecertificeerd met het EU Ecolabel, een keurmerk dat staat voor hoge milieuprestaties
- Rijke, verzorgende ingrediënten die de huid hydrateren
- Snel en eenvoudig te vullen
- De fles wordt samengedrukt naarmate de inhoud wordt gebruikt, waardoor afval wordt verminderd

Kwaliteit: Premium
Inhoud: 1000 ml
Vulling ID: S4



DISPENSER VLOEIBARE EN SPRAYZEEP 560000/8

- Ze zijn eenvoudig in gebruik, speciaal voor kinderen en ouderen
- De reiniging verloopt moeiteloos en het navulstelsel is gebruiksvriendelijk waardoor u tijd bespaart

Materiaal: Plastic
Kleur: Wit, zwart
Inhoud: S1
Afmetingen: 289 x 106 x 107 mm



DISPENSER VLOEIBARE ZEEP 560100/8

- Doseer zeep zonder de dispenser aan te raken voor een uitstekende hygiëne
- Bespaar tijd dankzij het eenvoudige onderhouds- en navulstelsel
- De vloeibarezeepdispenser met elleboogbediening uit de Elevation-lijn is geschikt voor gebieden waar handhygiëne cruciaal is

Materiaal: Metaal en plastic
Kleur: Wit, zwart
Inhoud: S1
Afmetingen: 296 x 112 x 114 mm



DISPENSER SCHUIMENDE ZEEP 561500/8

- Ze zijn eenvoudig in gebruik, speciaal voor kinderen en ouderen
- De reiniging verloopt moeiteloos en het navulstelsel is gebruiksvriendelijk waardoor u tijd bespaart

Materiaal: Plastic
Kleur: Wit, zwart
Inhoud: S4
Afmetingen: 296 x 112 x 114 mm



DISPENSER SCHUIMENDE ZEEP - MET INTUÏTIESENSOR 561600/8

- Ze zijn eenvoudig in gebruik, speciaal voor kinderen en ouderen
- De reiniging verloopt moeiteloos en het navulstelsel is gebruiksvriendelijk waardoor u tijd bespaart
- De contactloze dosering garandeert goede handhygiëne voor alle gebruikers

Materiaal: Plastic
Kleur: Wit, zwart
Inhoud: S4
Afmetingen: 286 x 113 x 105 mm



OOG

OOR

VOET

HAND

HOOFD

ADEM

KLEDIJ

HYGIËNE

ANDER VEILIGHEIDS-
MATERIAAL

GOEDEREN-
BEHANDELING

DOG

DOOR

VOET

HAND

HOOFD

ADEM

KLEDIJ

HYGIËNE

ANDER VULLINGSMATERIAAL

GOEDEREN-BEHANDELING

HANDREINIGINGSPASTA SOLOPOL CLASSIC

- Handreiniger zonder oplosmiddelen voor het verwijderen van zware vervuiling
- Astopon natuurlijk scrubmiddel verwijdert vuil op zachte wijze zonder de huid te beschadigen
- Met Eucornol huidbeschermers om het risico op huidirritatie te minimaliseren
- Met Ecolabel

Materiaal: Reinigingspasta
Inhoud: Tube 250 ml, patroon 2 l, patroon 4 l



KRESTO UNIVERSAL WIPES

Materiaal: Reinigingsdoekjes
Inhoud: 150 doekjes



VLOEIBARE ZEEP OLIE EN VET 420401

- De afgesloten fles met doseerpomp voor eenmalig gebruik garandeert een goede hygiëne en vermindert het risico op kruisbesmetting
- Extra sterk: de formule verwijdert vet en hydrateert de handen
- Snel en eenvoudig te vullen
- De fles wordt samengedrukt naarmate de inhoud wordt gebruikt, waardoor afval wordt vermindert

Kwaliteit: Premium
Inhoud: 1000 ml
Vulling ID: S1



Vraag ons advies voor het uitrusten van uw hygiënische en sanitaire blokken

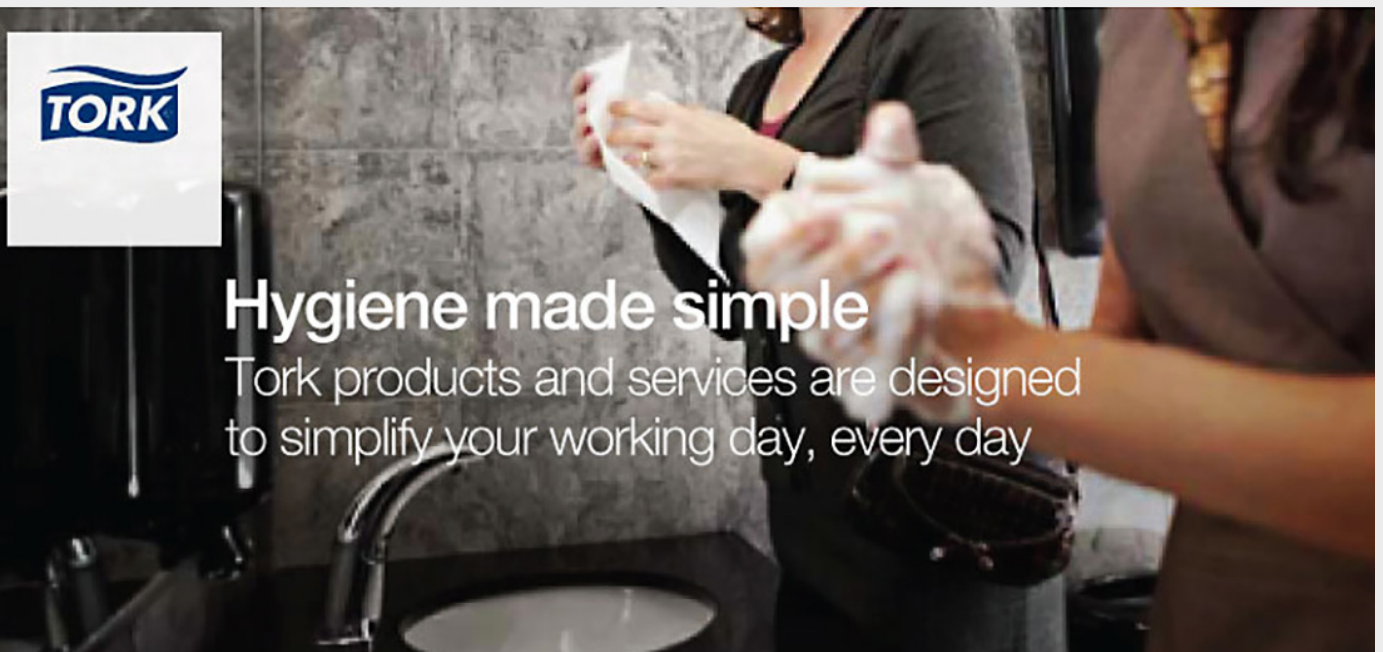

Hygiene made simple
 Tork products and services are designed to simplify your working day, every day

DISPENSER ANTIMICROBIAL 1L

Materiaal: Kunststof met antibacteriële beschermlaag



DISPENSER CLEANSE HEAVY 2L

Materiaal: Kunststof met antibacteriële beschermlaag



HANDREINIGINGSPASTA KRESTO CLASSIC

- Met toxicologisch veilige oplosmiddelen om moeilijk te verwijderen, oliehoudend vuil te verwijderen zonder de huid te beschadigen
- Met Eucornol huidbeschermer om het risico op huidirritatie te minimaliseren
- Astopon natuurlijk scrubmiddel verwijdert vuil op zachte wijze zonder de huid te beschadigen

Materiaal: Reinigingspasta

Inhoud: Tube 250 ml, patroon 2 l, patroon 4 l



HANDREINIGINGSPASTA KRESTO SPECIAL ULTRA

- Specialistische handreiner met een milde formule op basis van oplosmiddelen voor het verwijderen van moeilijke, klevende verontreinigingen
- Astopon natuurlijk scrubmiddel verwijdert vuil op zachte wijze zonder de huid te beschadigen
- Geconcentreerde formule, dus er is slechts een kleine hoeveelheid nodig om verontreinigingen te verwijderen

Materiaal: Reinigingspasta

Inhoud: Tube 250 ml, patroon 2 l



HANDREINIGER OXYBAC FOAM WASH

- Schuimzeep voor de handen zonder geurstoffen en conserveermiddelen
- Speciaal geformuleerd voor gebruik in voedselverwerkende omgevingen waar een hoge mate van handhygiëne vereist is
- De hypoallergene formule is veiliger voor de huid en voor het milieu in vergelijking met andere hygiënische zeepproducten

Materiaal: Schuimzeep

Inhoud: 1 l



DISPENSER CLEANSE ULTRA 2L

Materiaal: Kunststof met antibacteriële beschermlaag



OOG

OOR

VOET

HAND

HOOFD

ADEM

KLEDIJ

HYGIËNE

ANDER VEILIGHEIDSMATERIAAL

GOEDEREN-BEHANDELING



 MAKE
HANDS
MATTER

deb
stoko

Het grootste assortiment
professionele Skin Care-
producten ter wereld



www.debgroup.com

DESINFECTERENDE SCHUIM DEB INSTANTFOAM COMPLETE

- Zonder geur- en kleurstoffen
- Doodt zonder water 99,99% van de meest voorkomende ziektekiemen
- Zeer effectieve bacteriedodende (EN 1500), virusdodende (EN 14476), gistdodende (EN 1650) en mycobactericide (EN 14348)
- Smeert snel en gemakkelijk over de handen uit zonder kleverige resten achter te laten
- Bevat vochtinbrengende bestanddelen om uitdroging van de huid te voorkomen
- Biocide volgens EU-verordening 528/2012: NOTIF969 / Ctgb 14946N

Materiaal: Schuim op alcoholbasis

Inhoud: Pompfles 47 ml, pompfles 400 ml, patroon 1 l



DESINFECTERENDE SCHUIM DEB INSTANTFOAM COMPLETE TOUCHFREE

- Zonder geur- en kleurstoffen
- Doodt zonder water 99,99% van de meest voorkomende ziektekiemen
- Zeer effectieve bacteriedodende (EN 1500), virusdodende (EN 14476), gistdodende (EN 1650) en mycobactericide (EN 14348)
- Smeert snel en gemakkelijk over de handen uit zonder kleverige resten achter te laten
- Bevat vochtinbrengende bestanddelen om uitdroging van de huid te voorkomen
- Biocide volgens EU-verordening 528/2012: NOTIF969 / Ctgb 14946N

Materiaal: Schuim op alcoholbasis

Inhoud: 1 l



DISPENSER INSTANTFOAM TOUCHFREE

Materiaal: Kunststof met antibacteriële beschermlaag



DISPENSER SANITISE 1L

Materiaal: Kunststof met antibacteriële beschermlaag



DESINFECTERENDE HANDGEL 420103

- Bevat 80% gedenatureerde alcohol en hoeft niet te worden afgespoeld
- De afgesloten fles met doseerpomp voor eenmalig gebruik garandeert een goede hygiëne en vermindert het risico op kruisbesmetting
- Eenvoudig te verspreiden en hydrateert de huid zonder plakkerige resten
- Voor de S1 dispenser

Kwaliteit: Premium

Inhoud: 1000 ml

Vulling ID: S1



DESINFECTERENDE HANDGEL 590103

- De handige zakfles hebt u altijd bij de hand
- Zeer effectieve formule, voor regelmatig gebruik
- Slimme formule: Eenvoudig te verspreiden en hydrateert de huid zonder plakkerige resten

Kwaliteit: Premium

Inhoud: 80 ml



OOG

OOR

VOET

HAND

HOOFD

ADEM

KLEDIJ

HYGIËNE

ANDER VEILIGHEIDS-MATERIAAL

GOEDEREN-BEHANDELING

DOOR

VOOR

VOET

HAND

HOOFD

ADEM

KLEDIJ

HYGIËNE

ANDER VEGELIGHEIDS-
MATERIAAL

GOEDEREN-
BEHANDELING

DISPENSER RESTORE

Materiaal: Kunststof met antibacteriële beschermlaag



HUIDVERZORGENDE CRÈME STOKOLAN CLASSIC

- Geconcentreerde vochtinbrengende en verzorgende crème om de vochtbalans te helpen herstellen bij een droge, belaste huid
- Hoog glycerine-gehalte om de elasticiteit te verbeteren en de huid te kalmeren
- Met lanoline, om de huidbarrière te steunen en de huid gladder te maken

Materiaal: Crème

Inhoud: Tube 100 ml, patroon 1 l



HERSTELLENDENDE CRÈME VOOR DE GEVOELIGE HUID STOKOLAN SENSITIVE PURE

- Vochtinbrengende en verzorgende crème zonder geur- en kleurstoffen en zonder conserveermiddelen
- Uitstekende vochtinbrengende eigenschappen
- Conform HACCP

Materiaal: Crème

Inhoud: Tube 100 ml, patroon 1 l

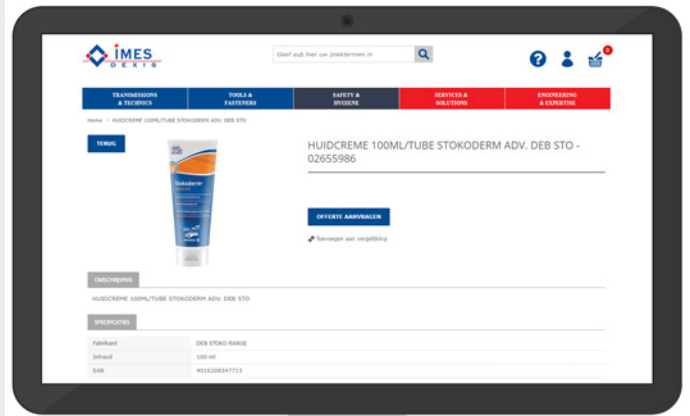

Ontdek alle hygiënische producten op:
www.IMES-DEXIS.be



WC-ROL MINI JUMBO SOFT 110253

- Met een mooie blauwe bladopdruk die uw sanitaire ruimte sfeer geeft
- Een hoge capaciteit betekent minder onderhoud
- Zachte tissue met goede helderheid

Kwaliteit: Premium

Kleur: Wit

Aantal lagen: 2

Afmetingen: 9,7 x 170 cm

Vulling ID: T2



WC-ROL JUMBO SOFT 110273

- Met een mooie blauwe bladopdruk die uw sanitaire ruimte sfeer geeft
- Een hoge capaciteit betekent minder onderhoud
- Zachte tissue met goede helderheid

Kwaliteit: Premium

Kleur: Wit

Aantal lagen: 2

Afmetingen: 9,7 x 360 cm

Vulling ID: T1



WC-ROL CONVENTIONAL SOFT PREMIUM 110317

- Premium embossing: ziet er mooi uit en voelt dikker aan

Kwaliteit: Premium

Kleur: Wit

Aantal lagen: 3

Afmetingen: 9,9 cm

Vulling ID: T4



WC-ROL FOLDED SOFT PREMIUM 114273

- Vel-voor-vel-dosering: hygiënisch en vermindert het verbruik en afval
- Zachte tissue met goede helderheid dat een geweldige indruk maakt
- Eenvoudig bij te vullen: Flexibel bij te vullen

Kwaliteit: Premium

Kleur: Wit

Aantal lagen: 2

Afmetingen: 19 x 11 cm

Vulling ID: T3



WC-ROL JUMBO ADVANCED 120272

- Met een mooie grijze bladopdruk die uw sanitaire ruimte sfeer geeft
- Een hoge capaciteit betekent minder onderhoud
- Zachte tissue met goede helderheid

Kwaliteit: Advanced

Kleur: Wit

Aantal lagen: 2

Afmetingen: 9,4 x 360 cm

Vulling ID: T1



WC-ROL MINI JUMBO ADVANCED 120280

- Met een mooie grijze bladopdruk die uw sanitaire ruimte sfeer geeft
- Een hoge capaciteit betekent minder onderhoud
- Zachte tissue met goede helderheid

Kwaliteit: Advanced

Kleur: Wit

Aantal lagen: 2

Afmetingen: 9,4 x 170 cm

Vulling ID: T2



OOG

OOR

VOET

HAND

HOOFD

ADEM

KLEDIJ

HYGIËNE

ANDER VEILIGHEIDS-MATERIAAL

GOEDEREN-BEHANDELING

OGG

OOR

VOET

HAND

HOOFD

ADEM

KLEDIJ

HYGIËNE

ANDERVELLIGHEIDSMATERIAAL

GOEDEREN-BEHANDELING

WC-ROL CONVENTIONAL UNIVERSAL 120776

- Kostenefficiënt met betrouwbare basiskwaliteit
- De extra lange rol bespaart tijd tijdens het onderhoud

Kwaliteit: Universal
Kleur: Natureel
Aantal lagen: 2
Afmetingen: 9,7 cm
Vulling ID: T4



WC-ROL CONVENTIONAL PREMIUM 12291

- Zachte tissue met goede helderheid voor een geweldige indruk
- Premium embossing: ziet er mooi uit en voelt dikker aan

Kwaliteit: Premium
Kleur: Wit
Aantal lagen: 2
Vulling ID: T4



WC-ROL MID-SIZE 127530

- Zorgt ervoor dat u nooit zonder toiletpapier raakt
- Met een mooie grijze premium bladopdruk die uw blijvende indruk nalaat

Kwaliteit: Advanced
Kleur: Wit
Aantal lagen: 2
Afmetingen: 9,9 x 100 cm
Vulling ID: T6



WC-ROL SMART-ONE MINI 472193

- Tot 40% minder verbruik
- De hoge capaciteit en vel-voor-vel-dosering van de rol bespaart onderhoudstijd en zorgt ervoor dat er altijd papier beschikbaar is
- Sneller afbreken van het papier en verminderd verbruik minimaliseert het risico op dure verstoppingen van leidingen
- Zachte tissue met hoge helderheid en Tork bladopdruk die een goede indruk maakt

Kwaliteit: Advanced
Kleur: Wit
Aantal lagen: 2
Afmetingen: 112 cm
Vulling ID: T9



DISPENSER WC-ROL JUMBO 554000

- De optimale rolremming zorgt ervoor dat de rol niet los rondraait en vermindert zo het verbruik
- De slimme restrolhouder zorgt ervoor dat de volledige rol wordt gebruikt
- Het doorzichtige venster geeft aan wanneer er een nieuwe vulling nodig is

Materiaal: Plastic
Kleur: Wit
Inhoud: T1
Afmetingen: 360 x 437 x 133 mm



DISPENSER WC-PAPIER FOLDED 556000/8

- Klein tot middelgroot aantal gebruikers
- Het smalle ontwerp bespaart ruimte
- De dispensers zijn eenvoudig en flexibel aan te vullen en leveren minimale afval

Materiaal: Plastic
Kleur: Wit, zwart
Inhoud: T3
Afmetingen: 271 x 159 x 128 mm



DISPENSER WC-ROL SMART-ONE 68000/8

- Voor drukbezochte sanitaire ruimten
- Vel-voor-vel-dosering helpt het verbruik te verminderen tot 40%
- Een duurzaam ontwerp met een metalen sleutel en slot dat de rol beschermt en kruimeldiefstal tegen gaat
- Hygiënisch doordat gasten alleen het papier aanraken dat zij gebruiken
- Extra hoge capaciteit bespaart onderhoudstijd en zorgt ervoor dat er altijd papier beschikbaar is

Materiaal: Plastic
Kleur: Wit, zwart
Inhoud: T8
Afmetingen:
 269 x 269 x 156 mm



DISPENSER WC-ROL SMART-ONE MINI 682000/8

- Voor drukbezochte sanitaire ruimten
- Zeer robuust ontwerp met metalen sleutelsysteem dat de rol beschermt en diefstal tegengaat
- Hygiënisch omdat gasten alleen het papier aanraken dat ze gebruiken
- Twinrol zorgt ervoor dat de rollen tot het eind worden gebruikt en brengt restrolafval tot een minimum
- Vel-voor-vel-dosering helpt verbruik tot 40% te verminderen
- Extra hoge capaciteit bespaart onderhoudstijd en zorgt ervoor dat er altijd papier beschikbaar is

Materiaal: Plastic
Kleur: Wit, zwart
Inhoud: T9
Afmetingen: 221 x 398 x 156 mm



OOG

OOR

VOET

HAND

HOOFD

ADEM

KLEDIJ

HYGIËNE

ANDER VEILIGHEIDS-
MATERIAAL

GOEDEREN-
BEHANDELING



TORK®



Reiniging

Veiligheid

Efficiëntie

Hygiëne

MULTIFOLD HANDDOEK XPRESS SOFT MFOLD 100288

- QuickDry voor efficiënter drogen met minder verspilling
- De grote, zachte handdoek voelt hoogwaardig aan en maakt een blijvende indruk
- Aantrekkelijk Tork bladontwerp: maakt een geweldige indruk
- De handdoeken zijn meermaals gevouwen voor vel-voor-vel-dosering, waardoor het verbruik wordt verminderd en de hygiëne verbeterd

Kwaliteit: Premium
Kleur: Wit
Aantal lagen: 2
Afmetingen: 34 x 21,2 cm
Vulling ID: H2



MULTIFOLD HANDDOEK XPRESS SOFT ZFOLD 100289

- QuickDry voor efficiënter drogen met minder verspilling
- De zachte handdoek voelt hoogwaardig aan en maakt een blijvende indruk
- Aantrekkelijk Tork bladontwerp: maakt een geweldige indruk
- De handdoeken zijn meermaals gevouwen voor vel-voor-vel-dosering, waardoor het verbruik wordt verminderd en de hygiëne verbeterd

Kwaliteit: Premium
Kleur: Wit
Aantal lagen: 2
Afmetingen: 25,5 x 21,2 cm
Vulling ID: H2



MULTIFOLD HANDDOEK XPRESS EXTRA SOFT 100297

- QuickDry voor efficiënter drogen met minder verspilling
- Een grote, zachte handdoek van uitstekende kwaliteit die een blijvende indruk maakt
- Aantrekkelijk Tork bladontwerp: maakt een geweldige indruk
- De handdoeken zijn meermaals gevouwen voor vel-voor-vel-dosering, waardoor het verbruik wordt verminderd en de hygiëne verbeterd

Kwaliteit: Premium
Kleur: Wit
Aantal lagen: 2
Afmetingen: 34 x 21,2 cm
Vulling ID: H2



MULTIFOLD HANDDOEK XPRESS ZFOLD 150299

- Handdoeken met een goede prijs-kwaliteitverhouding, geschikt om aan basiswensen te voldoen
- Aantrekkelijk Tork bladontwerp: maakt een geweldige indruk
- De handdoeken zijn meermaals gevouwen voor vel-voor-vel-dosering, waardoor het verbruik wordt verminderd en de hygiëne verbeterd

Kwaliteit: Universal
Kleur: Wit
Aantal lagen: 2
Afmetingen: 23,4 x 21,3 cm
Vulling ID: H2



HANDDOEKROL MATIC PREMIUM SOFT 290016

- De zachte tissue is zeer zacht voor de handen voor comfortabel, veelvuldig gebruik
- QuickDry voor efficiënter drogen met minder verspilling
- De Tork-leaf decor embossing is ontworpen om een goede indruk te maken

Kwaliteit: Premium
Kleur: Wit
Aantal lagen: 2
Afmetingen: 21 x 100 cm
Vulling ID: H1



HANDDOEKROL MATIC ADVANCED SOFT 290067

- Het papier is zacht voor de handen voor comfortabel gebruik

Kwaliteit: Advanced
Kleur: Wit
Aantal lagen: 2
Afmetingen: 21 x 150 cm
Vulling ID: H1



HANDDOEKROL MATIC ADVANCED 290076

- Advanced kwaliteit voor kostenbesparing en goede resultaten

Kwaliteit: Advanced

Aantal lagen: 2

Afmetingen: 21 x 150 cm

Vulling ID: H1



SINGLEFOLD HANDDOEK UNIVERSAL 290158

- ZZ-vouw
- Vel-voor-vel-dosering: vermindert het verbruik en helpt de hygiëne verbeteren
- Aantrekkelijk sierpatroon
- Veel handdoeken per stapel: Gaat langer mee en hoeft niet zo vaak nagevuld te worden
- Handdoeken met een goede prijs-kwaliteitverhouding, geschikt om aan basiswensen te voldoen

Kwaliteit: Universal

Kleur: Wit

Aantal lagen: 1

Afmetingen: 23 x 23 cm

Vulling ID: H3



DISPENSER HANDDOEKROL MATIC - MET INTUÏTIESENSOR 460001

- Eenvoudig onderhoud met de led-vulindicator, die aangeeft wanneer een nieuwe vulling nodig is
- Contactloze vel-voor-vel-dosering vermindert het verbruik en verbetert de hygiëne
- Gemoedsrust door de betrouwbare werkzaamheid en het intuïtieve onderhoud
- Door de verstelbare handdoeklengte kunt u het handdoekformaat kiezen dat bij uw bedrijf past

Materiaal: Metaal en plastic

Kleur: Grijs, wit, zwart

Inhoud: H1

Afmetingen: 373 x 345 x 204 mm



DISPENSER MULTIFOLD HANDDOEK XPRESS 460004

- Vel-voor-vel-dosering waarbij de papieren handdoek klaar voor gebruik wordt gepresenteerd aan de gebruiker
- Zichtvenster: eenvoudig te zien wanneer de dispenser gevuld moet worden
- Extra slank ontwerp: aantrekkelijk en ruimtebesparend
- Weinig kracht nodig om de handdoek eruit te nemen
- Mogelijkheid om bij te vullen: zorgt ervoor dat uw gasten nooit zonder handdoeken zitten
- Bescherming tegen overvullen en een nieuwe bundelbescherming ter voorkoming dat de bundel uit de dispenser valt tijdens het laden
- Slanke dispenser die naadloos past bij het interieur van de sanitaire ruimte
- Zijopening met slim-slot voor eenvoudig onderhoud

Materiaal: Metaal en plastic

Kleur: Wit, zwart

Inhoud: H2

Afmetingen: 468 x 317 x 101 mm



DISPENSER HANDDOEKROL MATIC 551000

- Voor drukke sanitaire ruimten
- Door de hoge capaciteit worden meer gasten geholpen met minder rollen
- Eenvoudig onderhoud met de led-vulindicator die aangeeft wanneer er een nieuwe vulling nodig is
- De reiniging verloopt moeiteloos en het navulstelsel is gebruiksvriendelijk waardoor u tijd bespaart

Materiaal: Plastic

Kleur: Wit, zwart

Inhoud: H1

Afmetingen: 372 x 337 x 203 mm



DISPENSER HANDDOEKROL TOUCH FREE 551100/8

- Lengte van de handdoekjes bepaalbaar
- Eén-per-keer dosering: vermindert verbruik
- Makkelijk te vullen: snel na te vullen
- Touch-free: raak alleen het papier aan dat gebruikt wordt

Materiaal: Plastic

Kleur: Wit, zwart

Inhoud: H1

Afmetingen: 368 x 331 x 206 mm



DISPENSER MULTIFOLD HANDDOEK XPRESS 552000/8

- Eenvoudig onderhoud door overvulbeveiliging voor eenvoudig vullen
- Goede hygiëne omdat gasten alleen hun eigen handdoek aanraken
- Kan eenvoudig worden bijgevuld zodat u nooit zonder papier komt te zitten

Materiaal: Plastic

Kleur: Wit, zwart

Inhoud: H2

Afmetingen: 444 x 302 x 102 mm



DISPENSER MULTIFOLD HANDDOEK XPRESS MINI 552100/8

- Voor een klein of middelgroot aantal bezoekers
- Vel-voor-vel-dosering vermindert kosten en afval
- Goede hygiëne doordat gasten alleen hun eigen handdoek aanraken
- Onderhoud zonder gedoe en overvulbeveiliging voor eenvoudig vullen
- Kan eenvoudig worden bijgevuld zodat u nooit zonder papier komt te zitten

Materiaal: Plastic

Kleur: Wit, zwart

Inhoud: H2

Afmetingen: 295 x 302 x 101 mm





OOG

OOR

VOET

HAND

HOOFD

ADEM

KLEDIJ

HYGIËNE

ANDER VEILIGHEIDS-
MATERIAALGOEDEREN-
BEHANDELING

OOG

OOR

VOET

HAND

HOOFD

ADEM

KLEDIJ

HYGIËNE

ANDER VEILIGHEIDS-
MATERIAAL

GOEDEREN-
BEHANDELING

WIPING PAPER BASIC 129237

- Voor basistaken zoals het afvegen of drogen van de handen
- Goedgekeurd voor gebruik met voedingsmiddelen
- Economisch- duurzaam en bestendig

Kwaliteit: Universal
Kleur: Wit
Aantal lagen: 2
Afmetingen: 510 cm
Vulling ID: W1



WIPING PAPER BASIC 129262

- Voor basistaken zoals het afvegen of drogen van de handen
- Goedgekeurd voor gebruik met voedingsmiddelen
- Economisch, duurzaam en bestendig

Kwaliteit: Universal
Kleur: Wit
Aantal lagen: 2
Afmetingen: 340 cm
Vulling ID: W2 W1



WIPING PAPER PLUS 130041

- Kan worden gebruikt in zowel vloer- als wanddispensers
- Goedgekeurd voor gebruik met voedingsmiddelen

Kwaliteit: Premium
Kleur: Wit
Aantal lagen: 2
Afmetingen: 255 cm
Vulling ID: W2 W1



WIPING PAPER PLUS 130050

- QuickDry voor efficiënter drogen met minder verspilling

Kwaliteit: Premium
Kleur: Blauw
Aantal lagen: 2
Afmetingen: 510 cm
Vulling ID: W1



WIPING PAPER INDUSTRIAL HEAVY-DUTY 130080

- Goede natsterkte
- Efficiënte verwijdering van olie
- Bescherming van de handen tegen hitte/metaal
- Goedgekeurd voor gebruik met voedingsmiddelen

Kwaliteit: Premium
Kleur: Blauw
Aantal lagen: 3
Afmetingen: 255 cm
Vulling ID: W1



WIPING PAPER INDUSTRIAL HEAVY-DUTY 130081

- Goede natsterkte
- Efficiënte verwijdering van olie
- Bescherming van de handen tegen hitte/metaal
- Goedgekeurd voor gebruik met voedingsmiddelen

Kwaliteit: Premium
Kleur: Blauw
Aantal lagen: 3
Afmetingen: 119 cm
Vulling ID: W2 W1



WIPING PAPER INDUSTRIAL HEAVY-DUTY 130083

- Vanwege de sterke textuur is het ideaal voor het verwijderen van olie, vet, smeermiddelen en vuil
- QuickDry voor efficiënter drogen met minder verspilling
- Het stevige papier beschermt de handen tegen metaalsplinters en hitte
- De siliconenvrije werkdoek zorgt ervoor dat er geen resten op het oppervlak achterblijven

Kwaliteit: Premium
Kleur: Blauw
Aantal lagen: 3
Afmetingen: 32,4 x 38,5 cm
Vulling ID: W7



WIPING PAPER PLUS 130100

- Goedgekeurd voor gebruik met voedingsmiddelen

Kwaliteit: Advanced
Kleur: Wit
Aantal lagen: 1
Afmetingen: 1000 cm
Vulling ID: W1



REINIGINGSDOEK LOW-LINT 190494

- Perfect voor gevoelige oppervlakken doordat de doek zo goed als niet pluist
- De siliconenvrije doek zorgt ervoor dat er geen resten op het oppervlak achterblijven
- Geschikt voor gebruik met de meeste oplos- en reinigingsmiddelen
- Multifunctionele doek, handig voor verscheidene taken

Kwaliteit: Premium
Kleur: Turquoise
Aantal lagen: 1
Afmetingen: 180 cm
Vulling ID: W1 W2 W3



VOCHTIGE DOEKJES HANDEN 190592

- Zonder water
- Geurvrij en zacht voor de huid
- De siliconenvrije doek zorgt ervoor dat er geen resten op het oppervlak achterblijven
- Professionele kwaliteit voor effectieve reiniging van de handen

Kwaliteit: Premium
Kleur: Wit
Aantal lagen: 1
Afmetingen: 15,7 cm
Vulling ID: W14



VOCHTIGE DOEKJES OPPERVLAKTE 190594

- Zonder water
- Professionele kwaliteit voor effectieve reiniging van oppervlakken
- Sterk tegen verf, olie, vuil en vet voor efficiënte reinigingsresultaten
- De siliconenvrije doek zorgt ervoor dat er geen resten op het oppervlak achterblijven

Kwaliteit: Premium
Kleur: Wit
Aantal lagen: 1
Afmetingen: 15,7 cm
Vulling ID: W14



REINIGINGSDOEK 510137

- Absorbeert zowel olie als vloeistoffen snel
- De siliconenvrije doek zorgt ervoor dat er geen resten op het oppervlak achterblijven
- Zachtheid en flexibiliteit maken hem perfect voor precisiewerk
- ExelCLEAN-technologie: voor een sneller professioneel reinigingsresultaat

Kwaliteit: Premium
Kleur: Wit
Aantal lagen: 1
Afmetingen: 152 cm
Vulling ID: W3 W2 W1



OOG

OOR

VOET

HAND

HOOFD

ADEM

KLEDIJ

HYGIËNE

ANDER VEILIGHEIDSMATERIAAL

GOEDEREN-BEHANDELING

DOOR

DOOR

VOET

HAND

HOOFD

ADEM

KLEDIJ

HYGIËNE

ANDERVELLIGHEIDSMATERIAAL

GOEDEREN-BEHANDELING

REINIGINGSDOEK INDUSTRIAL 520304

- Perfect alternatief voor lompjes of huurdoeken
- De siliconenvrije doek zorgt ervoor dat er geen resten op het oppervlak achterblijven
- ExelCLEAN-technologie: voor een sneller professioneel reinigingsresultaat
- Door de sterke textuur absorbeert hij olie en water uitstekend
- Geschikt voor gebruik met de meeste oplos- en reinigingsmiddelen

Kwaliteit: Premium
Kleur: Grijs
Aantal lagen: 1
Afmetingen: 361 cm
Vulling ID: W1



REINIGINGSDOEK INDUSTRIAL 520371

- Perfect alternatief voor lompjes of huurdoeken
- De siliconenvrije doek zorgt ervoor dat er geen resten op het oppervlak achterblijven
- ExelCLEAN-technologie: voor een sneller professioneel reinigingsresultaat
- Door de sterke textuur absorbeert hij olie en water uitstekend
- Geschikt voor gebruik met de meeste oplos- en reinigingsmiddelen

Kwaliteit: Premium
Kleur: Grijs
Aantal lagen: 1
Afmetingen: 42,8 x 38,5 cm
Vulling ID: W7



REINIGINGSDOEK INDUSTRIAL 520678

- Perfect alternatief voor lompjes of huurdoeken
- De siliconenvrije doek zorgt ervoor dat er geen resten op het oppervlak achterblijven
- ExelCLEAN-technologie: voor een sneller professioneel reinigingsresultaat
- Door de sterke textuur absorbeert hij olie en water uitstekend
- Geschikt voor gebruik met de meeste oplos- en reinigingsmiddelen

Kwaliteit: Premium
Kleur: Grijs
Aantal lagen: 1
Afmetingen: 42,8 x 38,5 cm
Vulling ID: W4



REINIGINGSDOEK HEAVY-DUTY 530137

- ExelCLEAN-technologie: voor een sneller professioneel reinigingsresultaat
- De siliconenvrije doek zorgt ervoor dat er geen resten op het oppervlak achterblijven
- Door de sterke textuur absorbeert hij olie en water uitstekend

Kwaliteit: Premium
Kleur: Wit
Aantal lagen: 1
Afmetingen: 106,4 cm
Vulling ID: W1 W3 W2



REINIGINGSDOEK HEAVY-DUTY 530171

- De siliconenvrije doek zorgt ervoor dat er geen resten op het oppervlak achterblijven
- Door de sterke textuur absorbeert hij olie en water uitstekend
- Geschikt voor gebruik met de meeste oplos- en reinigingsmiddelen
- ExelCLEAN-technologie: voor een sneller professioneel reinigingsresultaat

Kwaliteit: Premium
Kleur: Wit
Aantal lagen: 1
Afmetingen: 42,8 x 38,5 cm
Vulling ID: W7



REINIGINGSDOEK HEAVY-DUTY 530178

- De siliconenvrije doek zorgt ervoor dat er geen resten op het oppervlak achterblijven
- Door de sterke textuur absorbeert hij olie en water uitstekend
- Geschikt voor gebruik met de meeste oplos- en reinigingsmiddelen
- ExelCLEAN-technologie: voor een sneller professioneel reinigingsresultaat

Kwaliteit: Premium
Kleur: Wit
Aantal lagen: 1
Afmetingen: 42,8 x 38,5 cm
Vulling ID: W4



REINIGINGSDOEK HEAVY-DUTY 530271

- De siliconenvrije doek zorgt ervoor dat er geen resten op het oppervlak achterblijven
- Door de sterke textuur absorbeert hij olie en water uitstekend
- Geschikt voor gebruik met de meeste oplos- en reinigingsmiddelen
- ExelCLEAN-technologie: voor een sneller professioneel reinigingsresultaat

Kwaliteit: Premium
Kleur: Blauw
Aantal lagen: 1
Afmetingen: 42,8 x 38,5 cm
Vulling ID: W7



REINIGINGSDOEK HEAVY-DUTY 530278

- De siliconenvrije doek zorgt ervoor dat er geen resten op het oppervlak achterblijven
- Door de sterke textuur absorbeert hij olie en water uitstekend
- Geschikt voor gebruik met de meeste oplos- en reinigingsmiddelen
- ExelCLEAN-technologie: voor een sneller professioneel reinigingsresultaat

Kwaliteit: Premium
Kleur: Blauw
Aantal lagen: 1
Afmetingen: 42,8 x 38,5 cm
Vulling ID: W4



REINIGINGSDOEK INDUSTRIAL HEAVY-DUTY 570578

- De siliconenvrije doek zorgt ervoor dat er geen resten op het oppervlak achterblijven
- Door de sterke textuur absorbeert hij olie en water uitstekend
- Geschikt voor gebruik met de meeste oplos- en reinigingsmiddelen
- ExelCLEAN-technologie: voor een sneller professioneel reinigingsresultaat

Kwaliteit: Premium
Kleur: Blauw
Aantal lagen: 1
Afmetingen: 42,8 x 38,5 cm
Vulling ID: W4



DISPENSER VLOERSTANDAARD 652008

- Functies waardoor het scheuren en laden eenvoudig gaat
- Extra hoge capaciteit bespaart tijd bij het navullen
- Mobiele dispenser, kan worden geplaatst waar u het nodig hebt

Materiaal: Metaal en plastic
Kleur: Rood en zwart, blauw en wit
Inhoud: W1
Afmetingen: 1006 x 646 x 530 mm



DISPENSER WANDHOUDER 652108

- Het benodigde papier met slechts één hand te pakken
- Extra hoge capaciteit bespaart tijd bij het navullen
- Dispenser bevestigd aan de wand bespaart waardevolle vloerruimte

Materiaal: Metaal en plastic
Kleur: Rood en zwart, blauw en wit
Inhoud: W1
Afmetingen: 463 x 646 x 274 mm



DISPENSER GEVOUWEN PAPIER 654000/8

- Beschermt de vellen tegen vuil en geeft de doek vel-voor-vel uit
- Dispenser bevestigd aan de wand bespaart waardevolle vloerruimte
- Flexibele montage mogelijkheden (zuignappen of magneten) wanneer u geen gaten in de wand wilt boren
- Eenvoudig navullen voor gegarandeerde beschikbaarheid

Materiaal: Plastic
Kleur: Rood en zwart, blauw en wit
Inhoud: W4
Afmetingen: 394 x 427 x 206 mm



OOG

OOR

VOET

HAND

HOOFD

ADEM

KLEDIJ

HYGIËNE

ANDER VEILIGHEIDSMATERIAAL

GOEDEREN-BEHANDELING

OOG

OOR

VOET

HAND

HOOFD

ADEM

KLEDIJ

HYGIËNE

ANDERVELLIGHEIDS-
MATERIAAL

GOEDEREN-
BEHANDELING

WIPING PAPER 100130

- Goedgekeurd voor gebruik met voedingsmiddelen

Kwaliteit: Advanced
Kleur: Wit
Aantal lagen: 1
Afmetingen: 120 cm
Vulling ID: M1



WIPING PAPER 100134

- Zacht en sterk: ideaal voor het drogen van de handen
- Onbelemmerde verdeling zodat gebruikers zoveel kunnen nemen als hun taak vergt
- Te bedienen met één hand, dus makkelijk in gebruik
- Met name goed voor het reinigen van glas: het laat geen strepen achter op het oppervlak

Kwaliteit: Advanced
Kleur: Wit
Aantal lagen: 1
Afmetingen: 275 cm
Vulling ID: M2



WIPING PAPER BASIC 121206

- Goedgekeurd voor gebruik met voedingsmiddelen

Kwaliteit: Universal
Kleur: Wit
Aantal lagen: 2
Afmetingen: 160 x 457 cm
Vulling ID: M2



WIPING PAPER PLUS 130044

- Ideaal om vloeistoffen mee op te nemen of de handen te drogen
- QuickDry voor efficiënter drogen met minder verspilling
- Onbelemmerde verdeling zodat gebruikers zoveel kunnen nemen als hun taak vergt
- Te bedienen met één hand, dus makkelijk in gebruik

Kwaliteit: Premium
Kleur: Wit
Aantal lagen: 2
Afmetingen: 125 x 368 cm
Vulling ID: M2



DISPENSER CENTERFEED MINI 558000

- Voor een omgeving waar zowel handen als oppervlakken worden schoongemaakt
- Vermindert risico op kruisbesmetting omdat gebruikers alleen de vellen aanraken die zij gebruiken
- Verbeterde algemene hygiëne door eenvoudige reiniging
- Veelzijdig slotsysteem om misbruik tegen te gaan
- Eenvoudig in gebruik

Materiaal: Plastic
Kleur: Wit, zwart
Inhoud: M1
Afmetingen: 321 x 174 x 165 mm



DISPENSER CENTERFEED 559000

- Voor een omgeving waar zowel handen als oppervlakken worden schoongemaakt
- Vermindert risico op kruisbesmetting omdat gebruikers alleen de vellen aanraken die zij gebruiken
- Verbeterde algemene hygiëne door eenvoudige reiniging
- Veelzijdig slotsysteem om misbruik tegen te gaan
- Eenvoudig in gebruik

Materiaal: Plastic
Kleur: Wit, zwart
Inhoud: M2
Afmetingen: 360 x 239 x 227 mm



LUCHTVERFRISSEER CITRUS 236050

- Superieur in het beheersen van geuren

Kwaliteit: Premium
Inhoud: 75 ml
Vulling ID: A1



LUCHTVERFRISSEER FLORA 236052

- Superieur in het beheersen van geuren

Kwaliteit: Premium
Inhoud: 75 ml
Vulling ID: A1



DISPENSER LUCHTVERFRISSEER 562000

- Vulindicator voor beter geurbeheer
- Eenvoudig te programmeren en zorgt 24 uur per dag voor een frisse geur
- Eenvoudig onderhoud met snel bijvullen en lange batterijduur

Materiaal: Plastic
Kleur: Wit
Inhoud: A1
Afmetingen: 174 x 97 x 60 mm



VUILNISBAK DEKSEL 50 L 205630/8

- Zachtsluitend voor een betere gebruikerservaring
- Het hoogglans oppervlak is eenvoudig te reinigen

Kwaliteit: Elevation
Kleur: Wit, zwart
Afmetingen: 307 x 242 x 13 cm
Vulling ID: B1



VUILBAK 50 L 563000/8

- Eenvoudig onderhoud en flexibele montage mogelijkheden voor een nette uitstraling
- Kies voor een zachtsluitend deksel voor verhoogde hygiëne en veiligheid

Materiaal: Plastic
Kleur: Wit, zwart
Inhoud: B1
Afmetingen: 629 x 389 x 289 mm



VUILBAK 5 L 564000/8

- Eenvoudig onderhoud en flexibele montage mogelijkheden voor een nette uitstraling
- Klein formaat ideaal voor beperkte ruimte

Materiaal: Plastic
Kleur: Wit, zwart
Inhoud: B3
Afmetingen: 338 x 190 x 160 mm



OOG

OOR

VOET

HAND

HOOFD

ADEM

KLEDIJ

HYGIËNE

ANDER VEILIGHEIDSMATERIAAL

GOEDEREN-BEHANDELING



VAN ENDE & ROXY HEEFT FELBEGEERDE CERTIFICAAT BEET

Wasserij Van Ende & Roxy uit Herentals mag voortaan uitpakken met het 14001-certificaat. "Daar zijn we 3 jaar mee bezig geweest", zegt afgevaardigd bestuurder Jo Van Ende. Het bedrijf heeft de certificering te danken aan de investering in een nieuwe waterzuivering die 480.000 euro heeft gekost.

Die nieuwe waterzuivering draait nu ongeveer een jaar. "Sinds een maand of 3 loopt die perfect", zegt Van Ende. "Momenteel gebruiken we 80% van ons water opnieuw en dat is van een betere kwaliteit dan Pidpa- of putwater. 20% lozen we nu in de riolering en daarmee zitten we goed onder de normen van de Vlaamse Milieu Maatschappij. Onze ambitie is om ook dit deel nog verder te zuiveren zodat we het in het kanaal vlakbij mogen lozen."

Openbare aanbestedingen

Overheidsbedrijven en grote ondernemingen eisen meer en meer het 14001-certificaat van hun waterrij. "Sowieso voor alle openbare aanbestedingen moet je dat hebben", aldus nog Van Ende. Het bedrijf heeft bijvoorbeeld een contract met de Vlaamse overheid voor de reiniging van de werkkleding van alle Vlaamse ambtenaren. "Er zijn nog enkele grote klanten op komst", kondigt de afgevaardigd bestuurder aan.

Van Ende & Roxy is actief over heel Vlaanderen en stelt een 70-tal mensen te werk.

DISPENSER GEZICHTSTISSUE 270023

- Stijlvol ontwerp: past in bijna elke wasruimte
- Losstaand of aan de muur te bevestigen: flexibel in gebruik

Materiaal: Plastic

Kleur: Wit

Inhoud: F1

Afmetingen: 60 x 255 x 140 mm



GEZICHTSTISSUE EXTRA SOFT PREMIUM 140280

- Sterk en absorberend voor extra comfort
- Extra wit voor een hygiënische indruk
- Extra zachte tissue die zacht is voor de huid

Kwaliteit: Premium

Kleur: Wit

Aantal lagen: 2

Afmetingen: 20,5 x 21,5 cm

Vulling ID: F1

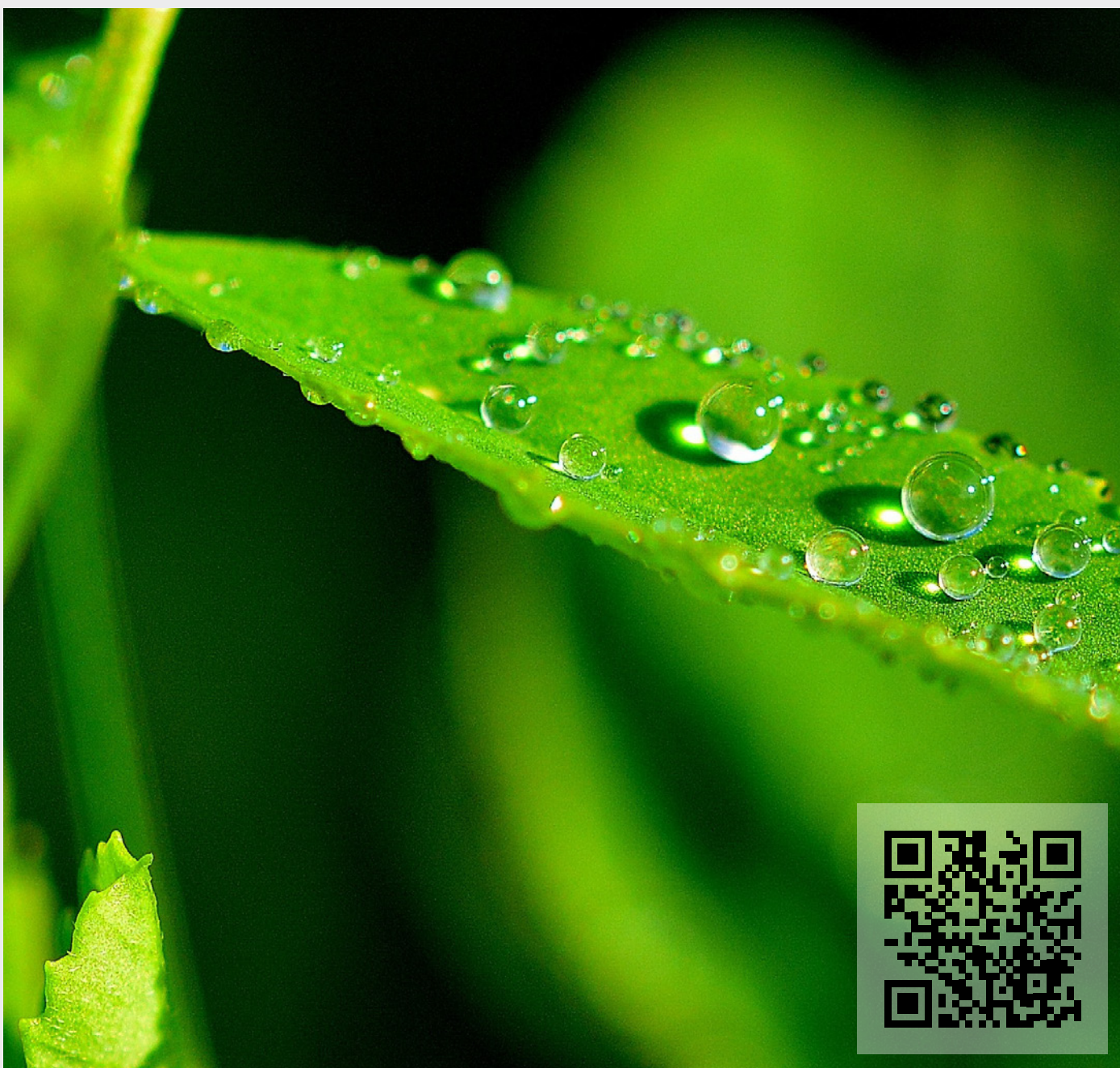

OOG

OOR

VOET

HAND

HOOFD

ADEM

KLEDIJ

HYGIËNE

ANDER VEILIGHEIDS-
MATERIAAL

GOEDEREN-
BEHANDELING

OOG

OOR

VOET

HAND

HOOFD

ADEM

KLEDIJ

HYGIËNE

ANDERVELLIGHEIDS-
MATERIAAL

GOEDEREN-
BEHANDELING

SERVETTEN XPRESSNAP EXTRA SOFT 15840

- Een ruime maat zacht en dik 2-laags servet
- Bescherming van servetbundels door een plastic zak voor betere hygiëne en toepassing
- Custom print

Kwaliteit: Premium
Kleur: Wit
Aantal lagen: 2
Afmetingen: 21,6 x 33 cm
Vulling ID: N4



SERVETTEN XPRESSNAP EXTRA SOFT 15850

- Een ruime maat zacht en dik 2-laags servet
- Bescherming van servetbundels door een plastic zak voor betere hygiëne en toepassing
- Custom print

Kwaliteit: Premium
Kleur: Wit
Aantal lagen: 2
Afmetingen: 21,3 x 16,5 cm
Vulling ID: N4



MAGNEET KIT 206540

- Bespaar tijd met eenvoudig onderhoud en reiniging van muren

Kwaliteit: Performance
Kleur: Zwart
Vulling ID: W4



DISPENSER INGEBOUWD SERVETTEN XPRESSNAP 272511

- Levert servetten vel voor vel
- Verbeterde hygiëne en minstens 25% minder verbruik
- Gemaakt van eenvoudig te reinigen en duurzaam materiaal, dus vergt minder onderhoud
- Veelzijdig ontwerp, kan verticaal of horizontaal worden geplaatst voor optimale flexibiliteit wanneer de ruimte beperkt is
- Aanpasbare display van AD-A-Glance vormt een reclamemiddel waarmee u uw producten kunt aanprijzen en uw gasten aanspreken

Materiaal: Plastic
Kleur: Zwart
Inhoud: N4
Afmetingen: 145 x 191 x 307 mm



DISPENSER SERVETTEN XPRESSNAP 272613

- Gemaakt van eenvoudig te reinigen en duurzaam materiaal, dus vergt minder onderhoud
- Aanpasbare display van AD-A-Glance vormt een reclamemiddel waarmee u uw producten kunt aanprijzen en uw gasten aanspreken

Materiaal: Plastic
Kleur: Grijs
Inhoud: N4
Afmetingen: 155 x 201 x 150 mm



Informeer zeker eens
naar het Exel Clean
programma!



ANDER VEILIGHEIDSMATERIAAL

Brady.....	287
Tractel	318
Honeywell.....	327

Van labels voor kleine componenten tot volledige signalisatie van magazijnen, burelen en productieruimtes. Brady biedt kwalitatieve totaaloplossingen die resulteren in een veiligere werkplek én een verhoogde productiviteit. Het productgamma omvat onder meer performante labels, pictogrammen, labelprinters, leidingmerkers, software, scanners, producten voor zoneafbakening, logistieke labelling, Lockout/Tagout maar ook SPC-absorptiematerialen die tot 20 keer hun eigen gewicht opnemen en dus uitermate geschikt zijn voor industriële onderhoudswerkzaamheden en voor de bescherming van het milieu.



Veiligheidspictogrammen



Leidingmarkering



Logistieke identificatie



Zoneafbakening



Visuele statusmarkering



Absorptiemiddelen



Lockout: elektrische gevaren



Lockout: mechanische gevaren

Do-it-yourself pictogram- en labelprinters

MULTICOLOUR & CUT

MULTICOLOUR



BMP71

BBP30

BBP31

BBP35/37

BBP85

Maximum breedte:

50 mm

100 mm

100 mm

100 mm

250 mm



VEILIGHEIDSSIGNALISATIE



MATERIALEN VOOR VEILIGHEIDSBORDEN

GELAMINEERD POLYESTER (B-7541)

Soepel kleefmateriaal, bedrukking op wit polyester, beschermd door een transparante laag gelamineerd polyester. De drukgevoelige permanente acrylkleefstof zorgt voor een uitstekend hechtvermogen op oppervlakken met een lage oppervlakte-energie, zoals polypropyleen en ABS, alsook op de meeste poedercoatings.

Voordelen

- Verschillende formaten in standaardversie, personalisatie mogelijk
- Per stuk, op vel of op rol, voor grotere aantallen
- Standaard of fotoluminescent (klasse B en klasse C, materialen B-7568 en B-7582)
- Verkrijgbaar met antisliplamineerlaag voor vloermarkering (materiaal B-7538)
- Verkrijgbaar in een speciale versie die tegen intensief schoonmaken bestand is, met gemetalliseerde optie voor metaaldetectoren (ToughWash™ B-862 en B-863)
- Makkelijk aan te brengen op verschillende oppervlakken, zowel binnen als buiten
- Kan meermaals aangebracht worden dankzij de uitstekende bestendigheid van de lamineerlaag tegen chemicaliën en oplosmiddelen, tegen extreme temperaturen, tegen uv- en zonnestrallen
- Snel en makkelijk aan te brengen
- Aanbevolen voor kleine formaten

Varianten

- Verschillende formaten in standaardversie, personalisatie mogelijk
- Per stuk, op vel of op rol, voor grotere aantallen
- Standaard of fotoluminescent (klasse B en klasse C, materialen B-7568 en B-7582)
- Verkrijgbaar met antisliplamineerlaag voor vloermarkering (materiaal B-7538)
- Verkrijgbaar in een speciale versie die tegen intensief schoonmaken bestand is, met gemetalliseerde optie voor metaaldetectoren (ToughWash™ B-862 en B-863)



POLYPROPYLEEN (B-7527)

Hard materiaal, standaard niet-klevend, met beschermfilm (polyester lamineerlaag).

Voordelen

- Plaatsing op eender welk oppervlak met behulp van schroeven, nagels of dubbelzijdige kleefband
- Kan meermaals aangebracht worden dankzij de uitstekende bestendigheid van de lamineerlaag tegen chemicaliën en oplosmiddelen, tegen extreme temperaturen, tegen uv- en zonnestrallen

Varianten

- Verschillende formaten in standaardversie, personalisatie mogelijk
- Verkrijgbaar als standaard of fotoluminescent model (klasse B en klasse C, materialen B-7568 en B-7582)
- Voor afgeronde hoeken of perforaties verkrijgbaar als niet-gelamineerd model
- Op aanvraag verkrijgbaar als kleefmodel
- Verkrijgbaar in een speciale versie die tegen intensief schoonmaken bestand is, met gemetalliseerde optie voor metaaldetectoren (ToughWash™ B-869)



ALUMINIUM (B-7525)

Polyester op een harde aluminiumplaat

Voordelen

- Uitstekend bestand tegen slechte weersomstandigheden
- Kan met behulp van schroeven of nagels op ieder oppervlak worden aangebracht

Varianten

- Verschillende formaten in standaardversie, personalisatie mogelijk
- Verkrijgbaar als standaard of fotoluminescent model (klasse B en klasse C, materiaal B-7590)
- Voor afgeronde hoeken of perforaties verkrijgbaar als niet-gelamineerd model



POLYVINYLCHLORIDE (PVC, B-455)

Plastic voor bidirectionele pictogrammen, niet-klevend.

Voordelen

- Hiermee is een pictogram in alle richtingen goed zichtbaar, ook van op grote afstand
- Bevestiging met schroeven of met dubbelzijdige kleefband
- Aanbevolen voor aanbrenging in de hoogte (meer dan 1,80m)

Varianten

- Verschillende formaten, personalisatie mogelijk
- Panoramisch (3D) en vlagvormig (2D) model
- Standaard of fotoluminescent (klasse B en klasse C, materialen B-7568 en B-7582)

MAGNETISCH

Voor aanbrenging op metalen objecten zoals machines.

- Magnetisch markeringsmateriaal kan worden gebruikt om een andere vorm van bevestiging te vermijden (klevend, schroeven ...)
- Of het kan ook worden gebruikt wanneer het gaat om een tijdelijke markering (bedrijfsstoring), een overgangsmarkering (lopende productie, productie stopgezet) of een mobiele markering (bij bestellen productreferentie voor de voorraad)
- Magnetisch markeringsmateriaal wordt ook vaak gebruikt in een procedure van continue verbetering (Lean, 5S ...)

OVERIGE MATERIALEN

Op aanvraag verkrijgbaar.

- Glasvezel: voor signalisatie die meer dan 15 jaar meegaat in extreme omstandigheden
- Overdrukplaatjes: om aan te brengen aan de binnenkant van een venster of op een transparante ondergrond met zicht naar buiten (bv: winkeldeur)
- Schuimmaterialen: voor een hard oppervlak zonder impact van het gewicht (bv: veiligheidsinstructies op een werf)



BRADY MATERIAAL NR.	MATERIAAL	MAX. AFMETINGEN	MAX. AFMETINGEN	DIKTE (MM)
B-7541	Gelamineerd polyester	1250 x 1000 mm	100 x 100 mm	0,10
B-7538	Anti-slip gelamineerd polyester	1250 x 1000 mm	100 x 100 mm	0,25
B-7527	Polypropyleen	1100 x 700 mm	60 x 40 mm	1,50
B-7525	Aluminium	700 x 700 mm	100 x 100 mm	1,10
B-455	Polyvinylchloride	1100 x 700 mm	40 x 30 mm	1,50
B-859	Magnetisch plastic	960 x 560 mm	60 x 40 mm	-
B-7568	Fotoluminescent polyester klasse B	1250 x 750 mm	100 x 100 mm	0,28
B-7582	Fotoluminescent polyester klasse C	1250 x 750 mm	100 x 100 mm	0,28
B-7570	Fotoluminescent polypropyleen klasse B	1250 x 750 mm	100 x 100 mm	-
B-7584	Fotoluminescent polypropyleen klasse C	1250 x 750 mm	100 x 100 mm	-
B-7583	Fotoluminescente zelfklevende polypropyleen klasse C	1250 x 750 mm	100 x 100 mm	-
B-7571	Fotoluminescent polyvinylchloride klasse B	1100 x 700 mm	100 x 100 mm	-
B-7588	Fotoluminescent polyvinylchloride klasse C	1100 x 700 mm	100 x 100 mm	-
B-7590	Fotoluminescent aluminium klasse C	1250 x 750 mm	100 x 100 mm	-

OOG

OOR

VOET

HAND

HOOFD

ADEM

KLEDIJ

HYGIËNE

ANDER VEILIGHEIDSMATERIAAL

GOEDEREN-BEHANDELING

PROFESSIELE VEILIGHEIDSSIGNALISATIE

BELANGRIJKE INFORMATIE OVER DE VEILIGHEIDSSIGNALISATIE

De norm ISO 7010 werd voor het eerst ingevoerd in 2003 en werd in 2012 geactualiseerd. De Europese Unie heeft deze norm goedgekeurd om eender waar en in eender welke taal steeds een genormaliseerde en makkelijk te begrijpen veiligheidsboodschap te kunnen overbrengen.

Belangrijke informatie over veiligheidssignalisatie

De norm beoogt de introductie van een wereldwijd erkend assortiment van veiligheidspictogrammen. Dit assortiment, dat vrij gekend is bij de gebruikers, is nu aangevuld met enkele nieuwigheden.

Wat is het toepassingsgebied van de norm ISO 7010?

Deze norm geldt voor veiligheidssignalisatie op het werk en op andere plaatsen waar mensen geïnformeerd moeten worden over zaken die betrekking hebben op veiligheid, zoals nooduitgangen of gevaarlijke zones.

Welke oplossingen worden door Brady aangeboden?

Om de conformiteit met de reglementering te garanderen, biedt Brady altijd de meest recente veiligheidssignalisatie aan. De veiligheidspictogrammen conform volgens de norm EN ISO 7010 zijn in verschillende materialen verkrijgbaar, zodat ze aan diverse industriële omgevingen aangepast kunnen worden.

HOOGWAARDIG POLYESTER			
BESTELREF.	BREEDTE (MM)	HOOGTE (MM)	AANTAL/VERPAKKING
134501	400,00	585,00	1



DE VEILIGHEIDSKLEUREN EN -VORMEN

Kleurcodering en vormgeving zijn bijzonder belangrijk bij veiligheidssignalisatie. Zo wordt u aan de hand van kleuren onmiddellijk gewaarschuwd dat er gevaar dreigt, zodat u het kunt vermijden.

Door kleuren en vormen te combineren, wordt een specifieke boodschap overgebracht.

Een rood, rond bord wijst steeds op een verbod, een gele driehoek op gevaar en een groen vierkant geeft een vluchtweg of reddingsmateriaal aan.

Een rood vierkant geeft een brandbestrijdingsmiddel aan.

Een blauw rond bord wijst op een verplichting. Een blauw vierkant is niets meer dan een aanwijzing.

	Verbod	Brandbestrijdingsmateriaal
	Opgelet!	Gevaar!
		Evacuatie en eerste hulp
	Gebod	Aanwijzing of instructie

LEESAFSTAND

De afmetingen van de signalisatie zijn afhankelijk van de afstand waarop het pictogram gelezen moet kunnen worden. Aan de hand van de tekening hiernaast kunt u ervoor zorgen dat de afmetingen van uw pictogrammen zo conform mogelijk met de Europese Richtlijnen zijn.

Bij onvoldoende of onaangepast natuurlijk moeten fotoluminescente borden worden gebruikt (vooral voor de aanduidingen van vluchtwegen en nooduitgangen).

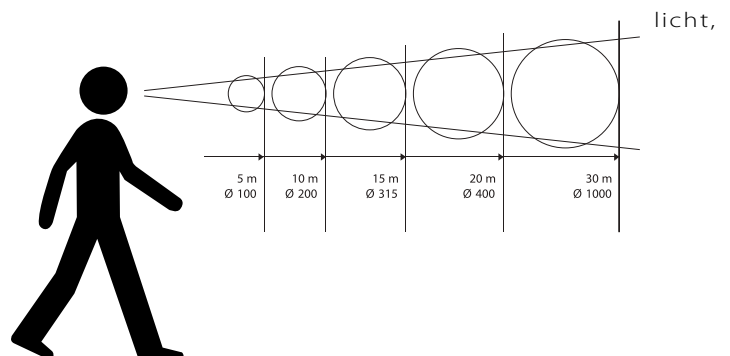

Veiligheidspictogrammen EN ISO 7010, GHS/CLP

Verbod

Waarschuwing

Brandpreventie

Gebod

Evacuatie en redding

GHS/CLP pictogrammen

* Symbool kan alleen in combinatie met een legende worden gebruikt. ** Pictogram is niet opgenomen in EN ISO 7010.

De lijst van pictogrammen is niet volledig, ga naar www.bradyeurope.com voor een compleet overzicht.

EUR-M-720-NL - Safety Signs Poster - Tipk Y1935774

OOG OOR VOET HAND HOOFD ADEM KLEDIJ HYGIËNE GOEDEREN-BEHANDELING





LEIDINGMARKERING

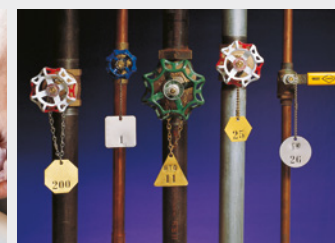

OOG

OOR

VOET

HAND

HOOFD

ADEM

KLEDIJ

HYGIËNE

ANDER VEILIGHEIDSMATERIAAL

GOEDEREN-BEHANDELING

WETGEVING

WAAROM CODEREN?

Voldoen aan de wettelijke verplichtingen!

De werkgever is verplicht om leidingen die gevaarlijke stoffen transporteren te identificeren volgens de Europese richtlijn 92/58. Deze richtlijn is in Nederland bekrachtigd door KB 530 "Veiligheids- en gezondheidssignalering" en in België door het KB van 17 juni 1997 (Staatsblad 19/09/97). Verder geven verschillende normen aan hoe leidingen geïdentificeerd moeten worden: o.a. door het toekennen van een bepaalde groepskleur, door de vermelding van het product dat in de leiding getransporteerd wordt en het gevaarsymbool dat hiervoor van toepassing is.

Werk veilig!

Niet of onvoldoende geïdentificeerde leidingen vormen zonder meer een reëel gevaar! Onwetendheid omtrent de inhoud van een leiding kan zware gevolgen hebben voor zowel de werknemers als voor het machinepark.

Bespaar kosten!

Door te investeren in een goede en duidelijke identificatie van uw leidingen voorkomt u kosten! Een arbeidsongeval brengt meestal fysiek lijden met zich mee en betekent bovendien een grote uitgavenpost.

Bespaar tijd!

Een goede en duidelijke identificatie van leidingen garandeert een beter inzicht in de constructie. Bovendien worden hierdoor onderhoudswerken efficiënter uitgevoerd, wordt onnodig zoekwerk vermeden en is de kans op ongevallen of vergissingen gevoelig kleiner. Gebeurt er toch een ongeval, dan worden er dankzij een goede identificatie in ieder geval kostbare seconden gewonnen, die zelfs levens kunnen redden.

Leidingmerkers volgens de Europese norm

- Bevorderen veiligheid en vereenvoudigen onderhoud
- Zijn voorzien van chemische symbolen volgens de Europese richtlijnen 1272/2008, 790/2009 en 286/2011
- Zijn bestand tegen UV-licht
- Zijn bestand tegen temperaturen van -40 °C tot +120 °C. De minimum aanbrengtemperatuur is 5 °C
- Beschikbaar in 7 lay-outs en met meer dan 300 teksten

GEVAARSYMBOLEN

Afhankelijk van de stof en overeenkomstig de CLP-reglementering, kunnen van 0 tot 6 gevaarsymbolen op de leidingmerker worden aangebracht.

GHS01	GHS02	GHS03	GHS04	GHS05	GHS06	GHS07	GHS08	GHS09
Ontpofbare stoffen	Ontvlambaar	Oxiderend	Zelfontledende stoffen	Corrosief	Acute toxiciteit	Acute toxiciteit	Sensibilisatie van de luchtwegen	Gevaar voor het aquatisch milieu
Zelfontledende stoffen	Zelfontledende stoffen		Houder onder druk	Huidcorrosie		Huidirritatie	Mutageen in kiemcellen	
Organische peroxiden	Pyrofore vloeistoffen en vaste stoffen		Vloeibare gassen	Ernstig oogletsel		Oogirritatie	Kanker verwekkend	
	Zelfverhitting		Sterk gekoelde vloeibare gassen			Huidsensibilisatie		
	Ontvlambare gassen		Opgeloste gassen			Irritatie van de luchtwegen	Voortplantings toxiciteit	
	Organische peroxiden					Narcotische werking	Specifieke doelorgaan toxiciteit	
							Aspiratiegevaar	

Waar uw merkers aanbrengen?

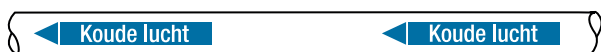

Plaats de merkers op regelmatige afstand in de looprichting van de inhoud.

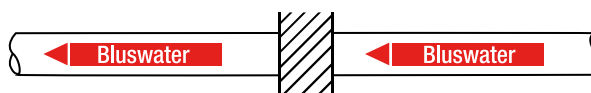

Wanneer de leiding door een muur of een vloer gaat, aan beide zijden markeren.

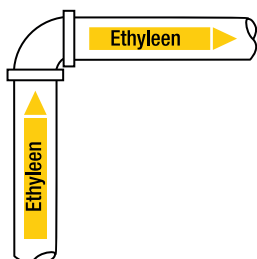

Richtingswijziging

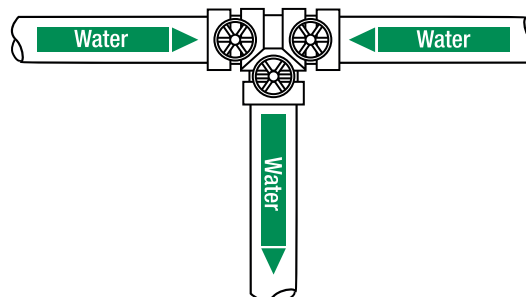

Sluiting van de kleppen

Individuele leidingmerkers met drager

- Deze merkers zijn beschikbaar in vier formaten
- Bij standaardteksten worden het signaalwoord en de gevaarsymbolen, indien relevant en nodig, automatisch afgedrukt op de merker. Zo hoeft u niet het juiste symbool te zoeken. Voor gepersonaliseerde teksten moet deze informatie door de klant worden verstrekt
- Om de zichtbaarheid te verhogen worden deze merkers voorzien van een contrasterende boord in dezelfde kleur als de tekst
- De pijlen zijn voorgeperforeerd, m.a.w.: geen schaar meer nodig om overtollige pijlen te verwijderen



TYPE 1	BREEDTE (MM)	HOOGTE (MM)	KARAKTER H. (MM)	MERKERS OP KAART/ROL	LEIDING DIAM. (MM)
	150,00	12,00	8,00	5	minder dan 20
	250,00	26,00	13,30	4	20-49
	355,00	37,00	16,50	3	50-99
	450,00	52,00	22,50	2	groter dan 100

Individuele leidingmerkers zonder drager

- Deze merkers zijn beschikbaar in vier formaten
- Bij standaardteksten worden het signaalwoord en de gevaarsymbolen, indien relevant en nodig, automatisch afgedrukt op de merker. Zo hoeft u niet het juiste symbool te zoeken. Voor gepersonaliseerde teksten moet deze informatie door de klant worden verstrekt
- Om de zichtbaarheid te verhogen worden deze merkers voorzien van een contrasterende boord in dezelfde kleur als de tekst
- De pijlen zijn voorgeperforeerd, m.a.w.: geen schaar meer nodig om overtollige pijlen te verwijderen



TYPE 1	BREEDTE (MM)	HOOGTE (MM)	KARAKTER H. (MM)	MERKERS OP KAART/ROL	LEIDING DIAM. (MM)
	250,00	26,00	13,30	30	20-49
	355,00	37,00	16,50	30	50-99
	450,00	52,00	22,50	30	groter dan 100

LEIDINGMerkers OP ROL

De leidingmerkers op rol garanderen u een goede zicht- en leesbaarheid vanuit om het even welke richting. De leesbaarheid wordt enerzijds bevorderd door het afdrucken van de tekst in verschillende richtingen, maar anderzijds ook door de verschillende rolvormtypes.

Er wordt een onderscheid gemaakt tussen merkers voor leidingen met een diameter kleiner dan 70 mm en merkers voor leidingen met een diameter groter dan 70 mm. Voor beide types zijn twee rolbreedtes voorzien: 100 mm breedte voor merkers zonder symbolen en 127 mm voor merkers met gevaarsymbolen. De lengte van de rollen bedraagt steeds 33 meter.

LEIDINGMerkers OP ROL - TYPE 2: VOOR LEIDINGEN MET EEN DIAMETER < 70MM

TYPE 1	BREEDTE (MM) X HOOGTE (MM)	KARAKTER HOOGTE (MM)	Merkers OP KAART/ROL	LEIDING DIAMETER (MM)	SYMBOOL
	100,00 x 60,00	8,00	505	minder dan 70	zonder
	127,00 x 60,00	8,30	505	minder dan 70	met

LEIDINGMerkers OP ROL - TYPE 3: VOOR LEIDINGEN MET EEN DIAMETER > 70MM

	100,00 x 150,00	13,00	220	groter dan 70	zonder
	127,00 x 150,00	13,30	220	groter dan 70	met

OVERZICHTSTABEL

INDIVIDUELE LEIDINGMerkers - MET EN ZONDER DRAGER - TYPE 1

LEIDINGDIAMETER (MM)	Merkers OP ROL*	Merkers OP KAART/ROL	BREEDTE X HOOGTE	SYMBOOL
minder dan 20		5	150 mm x 12 mm	met/zonder
20-49	30	4	250 mm x 26 mm	met/zonder
50-99	30	3	355 mm x 37 mm	met/zonder
groter dan 100	30	2	450 mm x 52 mm	met/zonder

LEIDINGMerkers OP DOORLOPENDE ROL - MET EN ZONDER DRAGER - TYPE 2 (ROLLENGTE 33 M)

	minder dan 70	505	100 mm x 60 mm	zonder
	minder dan 70	505	127 mm x 60 mm	met

LEIDINGMerkers OP DOORLOPENDE ROL - MET EN ZONDER DRAGER - TYPE 3 (ROLLENGTE 33 M)

	groter dan 70	220	100 mm x 150 mm	zonder
	groter dan 70	220	127 mm x 150 mm	met

* Merkers op rol verwijst naar het totaal aantal geleverde merkers. De volgende verpakkingen zijn beschikbaar : 3 rollen met elk 10 merkers van 250 x 26 mm of 355 x 37 mm of 2 rollen met elk 15 merkers van 450 x 52 mm.



ZONEAFBAKENING

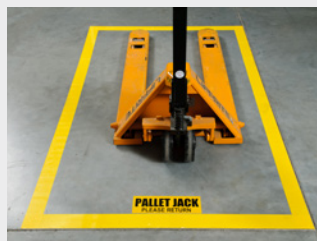

OOG

OOR

VOET

HAND

HOOFD

ADEM

KLEDIJ

HYGIËNE

ANDER VEILIGHEIDS-
MATERIAAL

GOEDEREN-
BEHANDELING

ZONEAFBAKENING

ToughStripe is de perfecte vloermarkeringstape voor Lean-omgevingen, waar vloermarkeringen regelmatig aangebracht en vervangen moeten worden.

Vraag een staal aan om ToughStripe in uw eigen omgeving te testen!

Uiterst Duurzaam

Verspil geen tijd aan het vervangen van beschadigde of afgesleten markeringen en zorg voor een nette en efficiënte werkplaats.

- Bestand tegen heftruckverkeer, scheurt niet of komt niet omhoog
- Dankzij de ultradunne bovenlaag vermijdt u scheuren en krassen veroorzaakt door slippen en het schuren van palletten
- Vervaardigd uit stevige polyester en een agressieve kleefstof



Makkelijk aan te Brengen

Rechte lijnen zijn snel en gemakkelijk aan te brengen zonder hulp van collega's.

- Makkelijk aan te brengen door één persoon
- Stevige polyester op een drager zorgt ervoor dat de tape niet uitrekt of golft
- Geen specifieke voorbereiding van de ondergrond, enkel reinigen met een gewoon reinigingsproduct is voldoende
- Voor het beste resultaat brengt u ToughStripe vloermarkeringsproducten aan op onbehandeld en vlak beton



Uiterst Zichtbaar

Dezelfde zichtbaarheid als bij geverfde markeringen - maar goedkoper.

- Het hoogglanzende oppervlak straalt als nieuwe verf
- Dankzij het ultradunne materiaal wordt het "bloeden" van de tape geminimaliseerd
- Het oppervlak is bestand tegen krassen en vuil, en ziet er na reiniging weer als nieuw uit
- Beschikbaar in verschillende kleuren



Voorgesneden Vormen

Gebruik verschillende vormen, kleuren en formaten voor een efficiëntere en duurzame vloermarkering.

- Strepen, stippen, pijlen, voetafdrukken en hoekmarkeringen (L, T en + vormen)
- Duurzame markeringen: beperkt het risico op schade en maakt een snelle herstelling mogelijk
- Strepen, stippen en pijlen zijn vooraf gespatieerd op transfertape, wat het aanbrengen van rechte, gelijk gespatieerde lijnen heel gemakkelijk maakt



Moeiteloos Verwijderen

Verwijder vloertekens zonder de ondergrond te beschadigen of lijmresten achter te laten.

- Fragmenteert niet en laat geen vlekken na bij verwijdering, de markering komt los in één beweging
- Laat geen lijmresten na en beschadigt de ondergrond niet bij verwijdering



LOGISTIEKE IDENTIFICATIE



LOGISTIEKE IDENTIFICATIE: WAAROM?

Wie er beroepshalve bij betrokken is, weet het: een goed geïdentificeerd magazijn rendeert.

Een duidelijke, correcte en informatieve identificatie zorgt voor meer efficiëntie. Ook u kunt nu genieten van onze ervaring en uw rendement verbeteren!

- Staan er ongeïdentificeerde rekken in uw magazijn?
- Wilt u barcodes, logo's en tekst op één label combineren?

IMES DEXIS en Brady helpen u bij het vinden van de beste oplossing voor uw organisatie.



Identificatie van laad- en loskaaien, Vaklocatielabels gangen en rekken

Cijfers en letters

Beschrijfbare tags en labels



VAKLOCATIELABELS

Deze labels zijn uiterst geschikt voor identificatietoepassingen in industriële omgevingen en magazijnen.

Vaklocatielabels kunnen gebruikt worden voor tal van toepassingen:

- Nette en duidelijke magazijnidentificatie
- Identificatie van uw machines
- Codering van producten
- Inventarisering
- Alfnumerieke codering
- Ventiemarkering

Brady zorgt ervoor dat alle informatie die voor u belangrijk is op uw labels gedrukt wordt. Eén enkel label kan variabele tekst, artikelnummers, barcodes en logo's combineren. Brady labels worden snel, efficiënt en nauwkeurig geproduceerd, zodat zij tegemoet komen aan de vraag naar heldere en accurate identificatie.

Kies zelf de afmeting, de kleur en het materiaal voor uw labels.



HOE BESTELLEN?

- KIES EEN MATERIAAL
 - Zelfklevend polyester met permanente kleefstof (B-7541)
 - Zelfklevend polyester met verwijderbare kleefstof (B-433)
 - Magnetisch materiaal (B-859)
- BEPAAAL DE JUISTE AFMETING VOOR UW TOEPASSING
- KIES DE KLEUREN. MAXIMUM 4-KLEURENDRUK TE KIEZEN UIT:

REF 01	REF 02	REF 03	REF 04	REF 05	REF 06

- BEPAAAL DE LAY-OUT: BEZORG ONS EEN VOORBEELD DAT AANGEEFT HOE DE INFORMATIE OP HET LABEL MOET VERSCHIJNEN
- AANLEVERING VAN DE GEGEVENS:
 - Bij serialisatie: geef beginpunt, eindpunt en tussenstap aan
 - Barcodes
 - EAN 128
 - UPCA
 - 2/5 interleaved
 - Code 39
 - UPCE
 - Tekst: bepaal het aantal letters en de letterhoogte (minimum 2 mm)
 - Wij kunnen digitale informatie automatisch doorsturen naar onze productiemachines (ASCII, Lotus, Excel of Dbase)
- BEPAAAL HET AANTAL LABELS



MATERIALEN

- Zelfklevende polyester met permanente kleefstof (B-7541):** geschikt voor binnen- en buitengebruik, voorzien van een polyester overlaminaat
- Zelfklevende polyester met verwijderbare kleefstof (B-433):** kan verwijderd worden zonder sporen na te laten
- Magnetisch materiaal (B-859):** flexibele oplossing bij wisselende locaties, kan steeds opnieuw worden aangebracht

OPTIES

Serialisatie



Verschillende printrichtingen



Barcodes



Logo's







LOCKOUT / TAGOUT

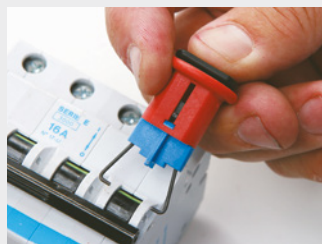
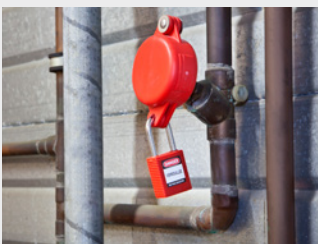

EEN LOCKOUT/TAGOUT-PROGRAMMA IMPLEMENTEREN WAAROM EN HOE?

WAT IS LOCKOUT/TAGOUT?

Lockout/Tagout is een geplande veiligheidsprocedure waarbij de energietoevoer van industriële machines en apparatuur wordt uitgeschakeld terwijl onderhouds- of reparatiewerken worden uitgevoerd. Deze procedure is bedoeld om werknemers te beschermen tegen het vrijkomen van elektrische stroom en tegen de gevaren van machines in werking.



WAAROM KIEZEN VOOR BRADY?

Brady is wereldleider in Lockout/Tagout-oplossingen.

Brady was het eerste bedrijf om te voldoen aan de nieuwe OSHA-wetgeving in de Verenigde Staten in 1990, en heeft sindsdien zijn positie als toonaangevend leverancier van lockout-oplossingen weten te behouden. Tegenwoordig beschikt Brady over een uitgebreid lockout-productaanbod voor wie wil voldoen aan de Lockout/Tagout-vereisten.

Dankzij haar R&D-activiteiten en opgebouwde knowhow heeft Brady ook de vraag naar geavanceerde veiligheidsoplossingen in Europa, het Midden-Oosten en Afrika kunnen beantwoorden. Dankzij een compleet aanbod van kwalitatieve LOTO-oplossingen, is Brady uitgegroeid tot een wereldleverancier in veiligheidsoplossingen.

“Een goede voorbereiding voor een veilig onderhoud.”

WAAROM EEN LOCKOUT/TAGOUT-PROGRAMMA IMPLEMENTEREN?

Verlaging van ongevallencijfers en vermindering van kosten

Europese cijfers tonen aan dat 10 tot 15% van alle dodelijke ongevallen op de werkplek en 15 tot 20% van het totale aantal ongevallen te maken hebben met onderhoudswerkzaamheden. Typische verwondingen zijn breuken, snijwonden, amputaties, brandwonden en elektrische shocks. Niet zelden leiden LOTO-ongevallen, die vaak ernstige gevolgen hebben, tot buitensporige kosten wat betreft de behandeling van dergelijke verwondingen.



Minder uitvaltijd, hogere productiviteit

Een goed LOTO-programma met duidelijk gelabelde energiebronnen, eenvoudige procedures en gemakkelijk bereikbare vergrendelingsmaterialen kan de onderhouds- en reparatiewerkzaamheden in een bedrijf aanzienlijk versnellen. Werknemers moeten geen tijdrovende taken meer uitvoeren, zoals het opsporen van leidingen en stroomkringen om de betreffende energietoevoerpunten te controleren. Hierdoor kunnen de onderhoudswerkzaamheden op een efficiëntere manier worden uitgevoerd, wordt de uitvaltijd verminderd en kan de capaciteit van de machines ten volle worden benut.



Vermindering van indirecte kosten

Werkongevallen kunnen een belangrijke invloed hebben op het werkschema en de productiviteit in het betreffende bedrijf. De onvoorziene inschakeling van apparatuur kan ook tot heel wat schade aan de machines zelf leiden, zodat de totale kosten van het ongeval nog moeten worden vermeerderd met de kosten voor de herstelling en/of vervanging van de beschadigde apparatuur.



Best Safety Practice

Lockout/Tagout wordt wereldwijd erkend als de Best Safety Practice voor diverse sectoren en is wettelijk vereist in de Verenigde Staten.



DE VOLLEDIGE LOTO-OPLOSSING VAN BRADY

Brady biedt een volledige LOTO-oplossing vertrekkend van een energie-audit, selectie en aankoop van het juiste materiaal, opmaken van instructies, tot training en implementatie.



DE VOLLEDIGE LOTO-OPLOSSING VAN BRADY

**Bedrijfsbezoek
en veiligheids-
consultancy**

**Identificatie van
energie
controle-punten**

**Selectie van het
juiste LOTO-
materiaal**

**Ondersteuning
bij de opmaak
van arbeids-
instructies**

**Opleiding en
sensibilisatie-
middelen**



Veiligheidssoftware en services
Visualiseer en beheer uw veiligheidsprocedures!

EEN EFFICIËNT LOCKOUT-PROGRAMMA IN 4 STAPPEN

Volg het BEST GLOBAL PRACTICE-plan voor de opmaak van een efficiënt lockout-programma:



1 OPSTELLEN VAN EEN LOTO-BELEID EN PROCEDURES

De eerste stap bestaat erin een lockout-beleid uit te werken en te documenteren dat in detail het doel en de omvang van het lockout-programma identificeert.

Wij kunnen u helpen bij de opmaak van een stappenplan voor een succesvolle implementatie van een LOTO-programma met volgende punten: realisatie van een audit van alle bestaande mogelijke gevaarlijke energiebronnen, opmaak van een lijst, beschrijving van de procedures en het bepalen van de verantwoordelijkheden.

WAAROM HEEFT U LOCKOUT-PROCEDURES NODIG?

- Procedures dienen als checklist voor de werknemers om zo fouten te vermijden en het risico op ongevallen en letsels te vermijden
- Procedures bespoedigen de vergrendeling, wat leidt tot minder uitvaltijd en een betere operationele productiviteit
- OSHA vereist gedocumenteerde, machinespecifieke procedures voor energiecontrole

TIP: Uw LOTO-beleid zou het volgende moeten omvatten:

- ✓ Doel en omvang
- ✓ Geautoriseerd personeel
- ✓ Afdwingbare beleidslijnen
- ✓ Opleidingsmethodes
- ✓ Aanpak in **speciale omstandigheden** zoals een groep lockout, ploegenwissel enz.



2 IDENTIFICATIE VAN ALLE ENERGIECONTROLEPUNTEN

In deze stap dient u alle energiecontrolepunten, inclusief kleppen, schakelaars, stroomonderbrekers en stekkers, te lokaliseren en duidelijk te markeren met permanent aangebrachte labels of tags. Onze pictogram- en labelprinters, alsook onze duurzame labelmaterialen, zijn ontworpen om u een betrouwbare en duurzame identificatie te bezorgen.



BBP™31
SIGN & LABEL PRINTER

BBP™35
MULTICOLOUR LABEL PRINTER

BBP™37
MULTICOLOUR & CUT LABEL PRINTER

BBP™85
LABEL PRINTER

3 GEAUTHORISEERDE WERKNEMERS VOORZIEN VAN CORRECTE LOCKOUT-SYSTEMEN EN WAARSCHUWINGSMATERIALEN

Brady biedt een compleet gamma LOTO-systemen en waarschuwingsmaterialen aan waaronder veiligheidsslots, niet-geleidende hangslots, hangslots uit messing, vergrendelingsystemen voor kleppen, universele vergrendelingsystemen, stroomonderbrekers, tags, labels, lockout boxes, slotenborden en nog zoveel meer!



4 OPLEIDING VAN WERKNEMERS EN SENSIBILISERING INZAKE VEILIGE ARBEIDSPRAKTIJKEN

Brady biedt zijn expertise aan in de vorm van opleidingen voor werknemers en supervisors. Wij kunnen een efficiënt programma opstellen voor de opleidings sessies, de vereiste inhoud voor een specifieke doelgroep definiëren en uw toezichhoudend personeel opleiden zodat zij kunnen instaan voor de interne opleidingen.



WERKNEMERS KUNNEN INGEDEELD WORDEN IN DRIE GROEPEN OP BASIS VAN HUN NOOD AAN OPLEIDING:

Geautoriseerde werknemer	→ De persoon die de machines of uitrusting vergrendelt of labelt met het oog op de herstel- of onderhoudswerkzaamheden en die vaststelt bij welke uitrustingen (een) mogelijke energiebron(nen) letsels zou(den) kunnen veroorzaken bij de werknemers.	→ Vereist de meest gedetailleerde LOTO-opleiding
Betrokken werknemer	→ De werknemer die tot taak heeft een machine of uitrusting te bedienen of te gebruiken terwijl ze onderhouden wordt conform de LOTO-voorschriften, of die in de omgeving ervan werkzaamheden dient uit te voeren	→ Moet ingelicht worden over LOTO en mag het vergrendelingsmateriaal niet verwijderen
Overige werknemers	→ Zij kunnen geconfronteerd worden met de uitvoering van de lockout	→ Ze moeten de betekenis van een lockout kennen en weten dat ze dan uit de buurt moeten blijven

Vergeet niet dat er ook speciale omstandigheden bestaan:

- Ploegenwissels
- Externe aannemers en onderhoud via uitbesteding

NALEIVING VAN DE WETTELIJKE VEREISTEN



EUROPA

De **EG-richtlijn 89/655** specificeert de minimumvereisten inzake veiligheid en gezondheid bij het gebruik van arbeidsmiddelen op de werkplek. Artikel 2.14 stelt dat "elk arbeidsmiddel moet voorzien zijn van duidelijk identificeerbare inrichtingen waarmee het van elk van zijn krachtbronnen kan worden losgekoppeld".

De **EN 1037-norm** met betrekking tot de veiligheid van arbeidsmiddelen definieert de te nemen maatregelen met betrekking tot de uitschakeling van de energietoevoer naar machines en de verspreiding van energie om het onbedoeld opnieuw in werking stellen van machines te voorkomen. Deze norm garandeert een veilige en beveiligde tussenkomst in een risicogevoelige omgeving.

De Europese richtlijn **89/655/EEG** legt de minimumvoorschriften vast met het oog op de veiligheid en bescherming van de werknemers die instaan voor het onderhoud van industriële uitrustingen.



OOSTENRIJK

AschG – ArbeitnehmerInnenschutzgesetz – Federale wet inzake veiligheid en gezondheid op het werk

AM-VO – Arbeitsmittelverordnung (verordening inzake het gebruik van arbeidsmiddelen) – Verordening van het Federale Ministerie van Handel en Werk-gelegenheid inzake de bescherming van werknemers bij het gebruik van arbeidsmiddelen, lid 1, §17 (1)



FRANKRIJK

UTE C18-510 (elektrische toepassingen): Lockout van apparaten voor herstelling en onderhoud voor vergrendeling van apparatuur is het uitvoeren van de noodzakelijke procedures om te verzekeren dat de uitrusting in een veilige toestand is gebracht en dat die toestand wordt aangehouden; om heractivering van de machines te voorkomen, moeten ze voorzien worden van labels met de melding dat de geïsoleerde uitrusting niet mag worden bediend. De werkgever moet ervoor zorgen dat alle veiligheidsprocedures strikt worden nageleefd en regelmatig worden herzien met behulp van de nodige middelen. De werknemers moeten alle benodigde apparatuur gebruiken om het onderhoud uit te voeren.

Document met de best practices, opgesteld door INRS (Institut National de Recherche et de Sécurité) in november 2011: ED 6109

- Decreet 2010-1016 verwijst naar de verplichtingen van de werkgevers met betrekking tot het tijdelijk of permanent gebruik van elektrische installaties.
- De arbeidswetgeving (artikel R4215-10) verwijst naar de identificatie van de operatoren.
- Decreet 2010-1018 verwijst naar de preventie van elektrische risico's in de werkomgeving, decreet 2010-2118 verwijst naar de werkzaamheden die worden uitgevoerd op elektrische installaties.
- Arbeidswetgeving (artikel R 4544-5): het gedeelte van de installatie waaraan wordt gewerkt (uitgeschakeld), moet worden geïdentificeerd en vergrendeld.
- Besluit van 26 april 2012: iedere activiteit aan elektrische apparatuur moet gebeuren in overeenstemming met de nieuwe norm NF C 18-510. Artikel 1 stelt dat deze norm nu is opgenomen in de Franse wet op arbeid



DUITSLAND

De Duitse wetgeving specificeert deze vereiste in de "Minimumvereisten voor het gebruik van arbeidsmiddelen" (Betriebssicherheitsverordnung (verordening inzake veiligheid en gezondheid op het werk)), Bijlage 1. Arbeidsmiddelen moeten worden beveiligd om ongewenste of ongeoorloofde heractivering te voorkomen.

In overeenstemming met de "Minimumvereisten ter verbetering van de veiligheid en gezondheid van werknemers die werken met arbeidsmiddelen" (Betriebssicherheitsverordnung (verordening inzake veiligheid en gezondheid op het werk)), Bijlage 2 mogen wijzigingen, onderhouds- of herstelwerkzaamheden enkel worden uitgevoerd nadat de arbeidsuitrusting is uitgeschakeld. De uitrusting en alle bewegende onderdelen moeten worden beschermd tegen ongewild opstarten en bewegen.



ITALIË

De Italiaanse wetgeving (Direttiva 2001/45/CE del Parlamento europeo e del Consiglio del 27 giugno 2001 che modifica la direttiva 89/655/CEE) betreft de minimumvereisten inzake veiligheid en gezondheid voor het gebruik van arbeidsmiddelen door werknemers op de werkplek.



ZWITSERLAND

- UVG – Federale wet inzake de ongevallenverzekering
- VUV – Verordening ter preventie van ongevallen en beroepsziekten
- titel 1, hoofdstuk 2, paragraaf 1, art. 3; titel 1, hoofdstuk 3, paragraaf 2, art. 30, 31; paragraaf 3, art. 37; paragraaf 4, art. 43

- EKAS-richtlijn nr. 6512 – Arbeidsmiddelen

Deze voorschriften vermelden duidelijk dat de uitrusting tijdens onderhouds-, instel- of schoonmaakwerkzaamheden niet-operationeel mag zijn en dat de nodige voorzieningen moeten worden gebruikt om te verzekeren dat een machine bijvoorbeeld niet onbewust wordt ingeschakeld.



SPANJE

De Spaanse richtlijn (REAL DECRETO 1215/1997, de 18 de julio por el que se establecen las disposiciones mínimas de seguridad y salud para la utilización por los trabajadores de los equipos de trabajo. BOE nº 188 07-08-1997) vermeldt de minimale veiligheids- en gezondheidsvereisten voor het gebruik van arbeidsmiddelen door werknemers.



ALLEEN VAN TOEPASSING OP HET VERENIGD KONINKRIJK: BS7671:2008

De Britse bepaling van voorschriften inzake arbeidsmiddelen – Voorschrift 19 – Isolatie van energiebronnen stelt het volgende: “Iedere werkgever moet ervoor zorgen dat, waar nodig, arbeidsmiddelen voorzien zijn van de nodige middelen om ze af te koppelen van al hun energiebronnen. Iedere werkgever moet de nodige maatregelen treffen om te garanderen dat bij heraansluiting van het arbeidsmiddel op eender welke energiebron geen enkel personeelslid wordt blootgesteld aan enig risico inzake veiligheid of gezondheid”.



USA (OSHA - BEHEER VAN DE VEILIGHEID & GEZONDHEID OP HET WERK)

Overeenkomstig de OSHA-regels voor het onder controle houden van gevaarlijke energie (Lockout/Tagout – 1910.147) “zijn werkgevers verplicht een programma op te stellen en procedures te volgen voor het aanbrengen van geschikte lockout- of tagout-materialen op energiehoudende apparaten en het op enige andere wijze uitschakelen van machines of uitrustingen om een onverwachte energietoevoer, opstart of het vrijkomen van opgeslagen energie te vermijden. Dit met het oog op het voorkomen van lichamelijke letsels bij werknemers”

De geïmplementeerde LOCKOUT/TAGOUT-procedure is **wettelijk verplicht in sommige Europese landen**, terwijl ze wordt beschouwd als **best practice in alle Europese landen!**



EFFICIËNTE CONTROLE VAN GEVAARLIJKE ENERGIE

Om te verzekeren dat productie- of bedrijfsinstallaties uitgeschakeld zijn en de toevoer naar alle mogelijke gevaarlijke energiebronnen is afgesloten, zodat installaties veilig hersteld of onderhouden kunnen worden.

Energie-isolerend toestel – een mechanisch systeem dat bij gebruik of activatie de transmissie, of het vrijkomen van energie, fysiek voorkomt:

- een handmatig bediende elektrische stroomonderbreker
- een 'UIT'-schakelaar
- een handwiel-, kogelklep-, stekker- of vlinderklepafsluiter



GEVAARLIJKE ENERGIEËN WAARVOOR LOTO HET PERFECTE CONTROLEMIDDEL IS:

- Elektrisch
- Mechanisch
- Pneumatisch
- Hydraulisch
- Vloeibare & gasvormige chemicaliën
- Thermisch
- Hete oppervlakken & stoffen
- Gravitatie
- Objecten of uitrustingen in de hoogte die kunnen vallen & verpletteren
- Andere opgeslagen energie
- Vliegwielen gestopt in het midden van de beweging, resterende elektriciteit moet afgevoerd worden.

Bedenk dat de meeste productie- of bedrijfsuitrustingen doorgaans over meer dan twee soorten energiebronnen beschikken.





VISUELE STATUSMARKERING



STATUSMARKERINGSSYSTEEM

HOUDER EN INSTECKKAARTEN

Onze statusmarkeringsproducten bestaan doorgaans uit twee componenten:



Houder

Wordt bevestigd aan het materiaal dat u wenst te markeren.



Insteekkaart

Wordt in de houder geplaatst en gebruikt om de laatste status van het materiaal weer te geven.

Houder en insteekkaart werken samen

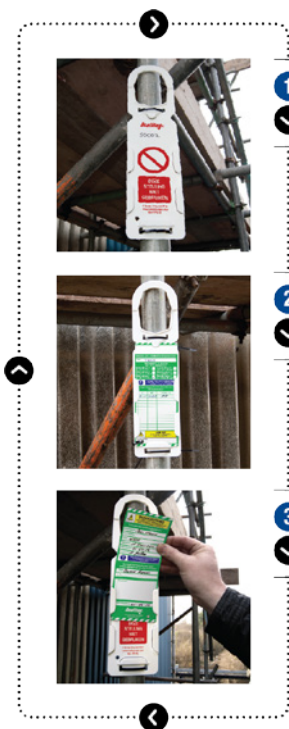

1

Bevestiging

De lege houder toont de boodschap 'NIET GEBRUIKEN...' en wordt bevestigd aan de apparatuur.

2

Inspectie

Het materiaal wordt regelmatig geïnspecteerd, conform een risicoanalyse, en de resultaten worden op de insteekkaart genoteerd.

3

Insteekkaart

Als het materiaal aan de inspectie voldoet, wordt de insteekkaart in de houder geplaatst zodat de laatste informatie over het materiaal weergegeven wordt aan de gebruikers.

Als het materiaal op enig punt niet aan de inspectie voldoet, verwijder de insteekkaart dan gewoon uit de houder zodat de boodschap 'NIET GEBRUIKEN...' weergegeven wordt.

Bevestigingsopties



Magneetstrip



Kleefstrip



Splitring



Hanglus



Kabelbinders

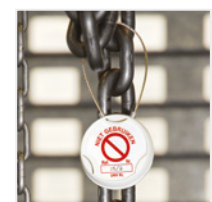

Strop



PRINTERS



WELKE PRINTER VOOR WELKE TOEPASSING?



ALGEMENE EN INDUSTRIËLE IDENTIFICATIE	BMP71	BBP30	BBP31	BBP35	BBP37	BBP85	Bradyjet
 <p>Markering van eigendommen en componenten Typeplaatjes, labels voor drukknoppen, reflecterende tapes, enz. voor gebruik op alle soorten oppervlakken (glad, ruw, gestructureerd, lage oppervlakte-energie ...), zelfs in omstandigheden met weinig licht. Ook voor de identificatie van gevaarlijke stoffen en het printen van tekst, symbolen en barcodes.</p>	★★	★★	★★	★★	★★	★	★★
VEILIGHEIDS- EN SITE-IDENTIFICATIE							
 <p>Veiligheidsborden Pictogrammen, pictogrammen met tekst en inschuifborden.</p>	★	★★	★★	★★	★★	★★	★★
 <p>Visuele markering van apparatuur Creëer visuele lean-labels voor het controleren van apparatuur zoals meterlabels, indicatielabels voor vloeistofniveaus, labels met schaalindicatoren, en pas ze aan uw persoonlijke behoeften aan.</p>	★	—	★	★★	★★	★	—
 <p>Labeling van energiebronnen Identificeer de energiebronnen in uw onderneming om te voldoen aan de Lockout/Tagout-vereisten.</p>	★	★★	★★	★★	★★	★★	★★
 <p>Zoneafbakening en vluchtweggeleiding ToughStripe-tapes, fotoluminescente tapes, reflecterende tapes, signalisatie, enz voor vloermarkering, uitgangs- en richtingspictogrammen, identificatie van brandalarmknoppen en brandblusapparaten, vlucht- en evacuatie routes, ...</p>	★	—	★	★★	★★	★	—
 <p>Lean-identificatie voor magazijnen Scheurbestendige tags, fraudebestendige labels, herpositioneerbare labels, site-labels voor binnen- en buitengebruik, algemene industriële labels enz voor gebruik op alle soorten oppervlakken (glad, ruw, gestructureerd, lage oppervlakte-energie, ...). Labels voor het identificeren van rekken, vaklocaties, voorraden, logistiek materieel, ...</p>	★	★★	★★	★★	★★	★★	★★*
 <p>Leidingmarkering Tapes voor het markeren van leidingen en ventielen. Bestand tegen vet, olie, enz. Te gebruiken op onregelmatige, gebogen of ruwe oppervlakken. Voor het printen van tekst en symbolen.</p>	★	★	★	★★	★★	★★	★★*
 <p>Markering van uitrustingen in de voedselverwerkende industrie ToughWash-labels zijn metaaldetecteerbaar en bestand tegen de extreme reinigings- en ontsmettingsprocessen in de voedings- en dranken-industrie.</p>	★	★★	★★	★★	★★	—	—
 <p>Labeling van gevaarlijke stoffen Creëer uw eigen CLP/GHS-labels m.b.v. ontwerpjablonen die alle formuleringen en symbolen bevatten die u nodig hebt voor de identificatie van uw gevaarlijke stoffen.</p>	—	★★	★★	★★	★★	★	★★

— Niet aangeraden

★ Aanvaardbaar

★★ Voorkeur

* Enkel voor binnengebruik



VALBESCHERMING

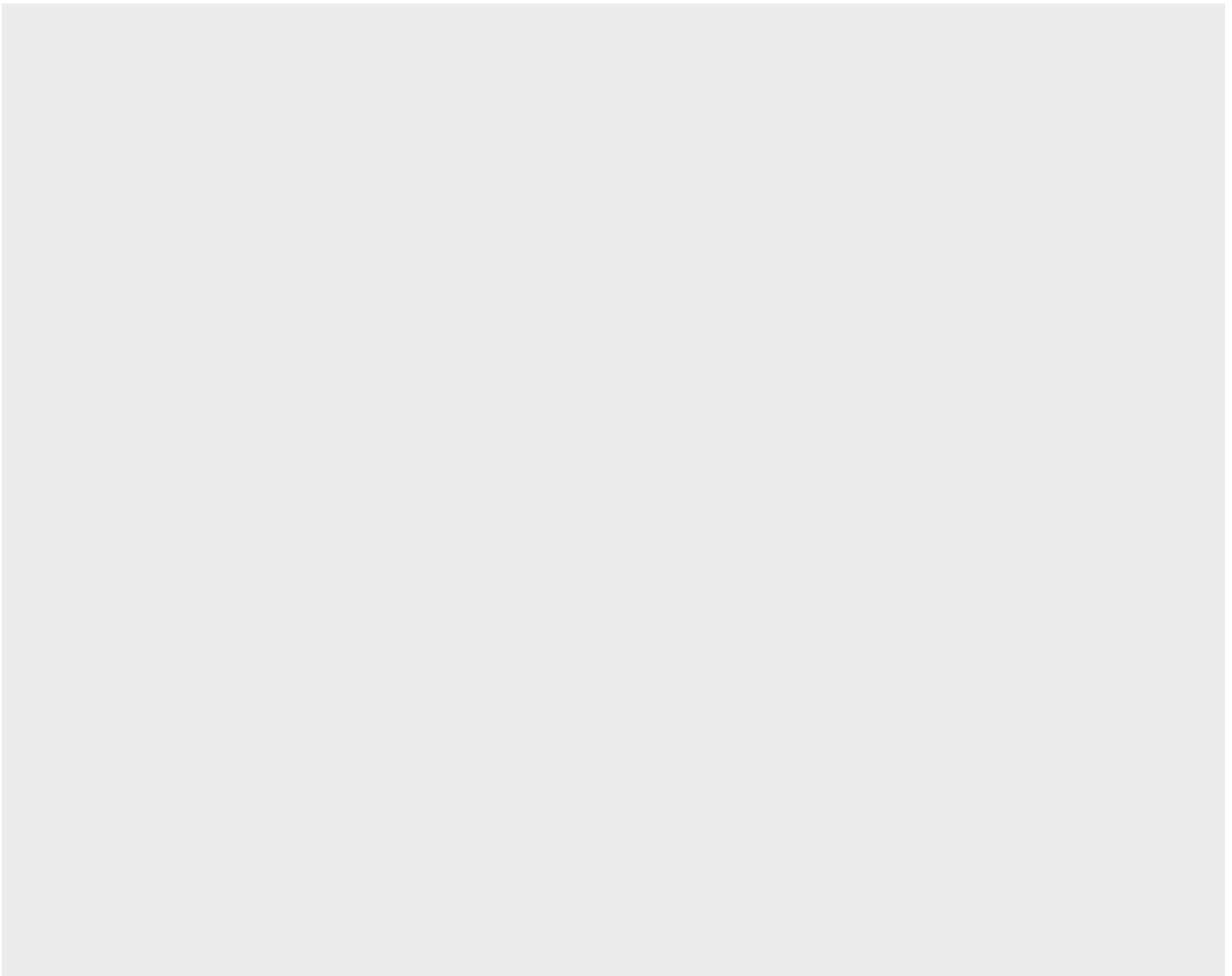

WANNEER EN HOE ZICH TE BESCHERMEN

• **ARBEIDSWETGEVING : ALGEMEEN** "... Alle werknemers die aan het algemeen stelsel van de sociale zekerheid zijn onderworpen of elk onafhankelijk organisme dat er betrekking op heeft, moeten bij hoogtewerken een anti-valbescherming gebruiken" (sinds het decreet 2004-924 van 1 september 2004 is er geen sprake meer van een minimumhoogte).

Als de voorziene duur voor de uitvoering van het werk :

• **Minder dan 24 uur bedraagt: gebruik van PBM** • **Meer dan 24 uur bedraagt: collectieve beschermingsmiddelen verplicht**

Collectieve bescherming kan onder verschillende vormen: net, balustrade, stelling.

• **BELANGRIJK:** Een onderneming die beroep doet op een andere onderneming, moet zelf de maatregelen nemen die nodig zijn voor het voorkomen van ongevallen, overeenkomstig de algemene preventiebeginselen.

• **PERIODIEKE CONTROLE:** Om te voldoen aan de Europese norm (decreet 93-41 van 11 januari 1993 van de Richtlijn betreffende het Gebruik), moeten alle PBM tegen het vallen van hoogte, die in gebruik zijn of die in voorraad zijn, niet langer dan twaalf maanden voor hun gebruik zijn gecontroleerd. Deze controle is verplicht en is ten laste van de werkgever. Een aantal van onze technische raadgevers zijn bevoegd om deze controles uit te voeren.

NORMEN

• **EN 363** "Deze norm bepaalt de terminologie en de vereisten met betrekking tot de valbeveiligingssystemen die als persoonlijke beschermingsmiddelen worden gebruikt tegen het vallen van hoogte. De norm beschrijft bovendien, aan de hand van voorbeelden, de wijze waarop de onderdelen of de samenstellingen van onderdelen kunnen worden verbonden in een valbeveiligingssysteem. Deze voorbeelden helpen de gebruiker bij het juist samenstellen van de onderdelen tot een geschikt valbeveiligingssysteem".

CE TOEPASBARE NORMEN (DE UITRUSTING MOET AAN EEN CE-TEST ONDERWORPEN WORDEN EN MOET MET HET CE-LABEL GEMARKEERD WORDEN)

EN 341	Afdalingsmateriaal	EN 360	Valbeveiligers met automatische lijnspanners
EN 353-1	Meelopende valbescherming met een starre ankerlijn	EN 361	Volledige valharnassen
EN 353-2	Meelopende valbescherming met een flexibele ankerlijn	EN 362	Koppelingen
EN 355	Schokdempers	EN 795-B	Verankeringspunten klasse B
		EN 795-E	Verankeringspunten doodgewicht anker

Bijkomend onderdeel dat enkel mag gebruikt worden om met de werkpost verbonden te blijven of om de verplaatsing te beperken.

EN 358	Systemen voor werkplekpositionering	EN 354	Veiligheidslijnen
EN 813	Zitharnassen		

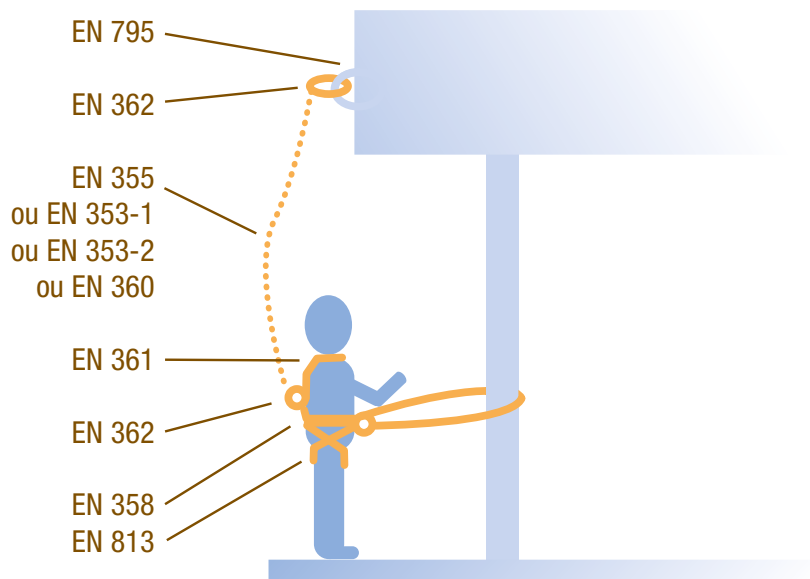

Stefan
totaal gewicht
103kg

Alex
totaal gewicht
98kg

Hassan
totaal gewicht
114kg

Robert
totaal gewicht
121kg

David
totaal gewicht
108kg

Erik
totaal gewicht
89kg

IS HEEL HET TEAM VEILIG?



**ALS JE BOVEN DE 100KG UITKOMT INCL
UITRUSTING EN GEREEDSCHAP,**

moet je PBMs gebruiken die voor boven
de **100kg** geschikt zijn volgens CNB/P/11.062
(in de Europese Unie)

**KIES VEILIGHEID.
KIES TRACTEL®**

 **Tractel®**

**TRACTEL® LEVERT EEN COMPLETE RANGE VAN 150 KG
VALBEVEILIGING DAT VOLDOET AAN DE EUROPESE REGELGEVING.**



ANKERPUNTEN +

VALSTOP

+ HARNASSEN



**STERK.
LANGS DE HELE KETEN.**

Tractel® levert een compleet "HIGH CAPACITY RANGE 150 kg" van PBMs inclusief ankerpunten, valstop- en harnasoplossingen die getest zijn volgens Europese regels CNB/P/11.062 (voor meer dan 100 kg) en CNB/P/11.060 - 074 - 075 (voor horizontaal gebruik). 150 kg komt overeen met het gewicht van de gebruiker inclusief uitrusting en gereedschap. Het onderdeel met de laagste capaciteit bepaald altijd de maximale capaciteit van het hele valstopsysteem.

www.tractel.com

Veilig werken op hoogte

Wat heb je nodig?

1. Harnas
2. Valstop systeem
3. Ankerpunt

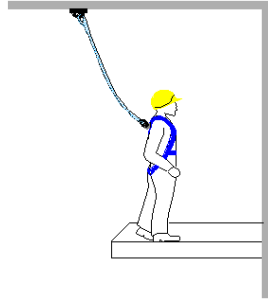

Er zijn verschillende systemen welke geschikt zijn voor diverse situaties. Neem contact met onze specialisten voor advies.

VEILIGHEIDSHARNAS HT22

- Ideaal voor incidenteel gebruik
- Voor werk dat voornamelijk staand wordt uitgevoerd

Aantal ankerpunten: 2
Sluitingen: Manueel, snelsluiting
Beenbanden: Lies
Normering: EN 361



VEILIGHEIDSHARNAS LADYTRAC

- Ideaal voor dagelijks gebruik
- Speciaal ontworpen voor vrouwen

Aantal ankerpunten: 1
Sluitingen: Manueel, snelsluiting
Beenbanden: Horizontaal
Normering: EN 361



VEILIGHEIDSHARNAS HT43

- Ideaal voor incidenteel gebruik
- Voor werk dat voornamelijk staand wordt uitgevoerd

Aantal ankerpunten: 4
Sluitingen: Manueel, snelsluiting
Beenbanden: Lies
Normering: EN 361



VEILIGHEIDSHARNAS HT46

- Ideaal voor regelmatig gebruik
- Extra comfort

Aantal ankerpunten: 2
Sluitingen: Manueel, snelsluiting
Beenbanden: Horizontaal
Normering: EN 361



VEILIGHEIDSHARNAS HT56

- Ideaal voor dagelijks gebruik
- Extra comfort
- Padding op de rug
- Met valindicator

Aantal ankerpunten: 4
Sluitingen: Manueel, snelsluiting
Beenbanden: Horizontaal
Normering: EN 361



VEILIGHEIDSHARNAS HT ELEKTRA A

- Ideaal voor dagelijks gebruik in bijvoorbeeld masten
- Met valindicator

Aantal ankerpunten: 2
Sluitingen: Snelsluiting
Beenbanden: Horizontaal
Normering: EN 358, EN 361,



Tractel



VEILIGHEIDSHARNAS HT SECOURS

- Ideaal voor dagelijks gebruik op gespannen koord
- Met valindicator

Aantal ankerpunten: 3
Sluitingen: Snelsluiting
Beenbanden: Horizontaal
Normering: EN 358, EN 361, EN 813,



Tractel



POSITIONERINGSLIJN LCM

- Geschikt voor werkplekpositionering
- Horizontale en verticale toepassingen

Lengte: 1 m, 2 m
Haken: Diverse mogelijkheden
Normering: EN 358



Tractel

VEILIGHEIDSLIJN LC CC

- Geschikt voor werkplekbegrenzing
- Horizontale en verticale toepassingen

Lengte: 1,5 m
Haken: Diverse mogelijkheden
Normering: EN 354



Tractel

VEILIGHEIDSLIJN MET DEMPER LCA

- Geschikt voor valbeveiliging
- Horizontale en verticale toepassingen

Lengte: 1,5 m
Haken: M10-M51
Normering: EN 355



Tractel

VEILIGHEIDSLIJN MET GEÏNTEGREERDE DEMPER LPA

- Geschikt voor valbeveiliging
- Horizontale en verticale toepassingen

Lengte: 2 m
Haken: M10-M51
Normering: EN 355



Tractel



A registered trademark of SNA Europe Group

BESCHERM UW WERKNEMERS VERHOOG DE PRODUCTIVITEIT

WIJ ZIJN PRODUCENTEN



Wij hebben bevestigingspunten ontwikkeld die de functionaliteit van het gereedschap helpt te behouden of zelfs versterken in vergelijking met bestaande oplossingen. Deze bestaande oplossingen zijn immers als een add-on ontwikkeld en houden geen rekening met de functionaliteit van het gereedschap noch met de manier waarop dit is ontworpen.

U KUNT ZICH HET RISICO NIET VEROORLOVEN



Vallende gereedschappen kunnen in de werkplaats ernstige verwondingen en zelfs de dood van werknemers veroorzaken, of zware schade aan waardevolle uitrustingen of machines doen ontstaan. Een verstelbare moersleutel van 12" die van 12 meter hoog naar beneden valt, veroorzaakt een inslagkracht als van een wasmachine (48 kg).

LID VAN DROPS



Bahco is lid van DROPS (Dropped Objects Prevention Scheme), een industrieoverkoepelend initiatief dat zich toelegt op preventie van vallende voorwerpen. Met als ultieme doelstelling om binnen onze industrie een strategie te ontwikkelen ter preventie van vallende voorwerpen.



VALSTOPAPPARAAT BLOCFOR ESD

- Geschikt voor valbeveiliging
- Horizontale en verticale toepassingen

Lengte: 1,8 m, 5 m, 6 m, 10 m

Haken: Diverse mogelijkheden

Normering: EN 360, CNB/P/11.062, CNB/P/11.060







VALSTOPAPPARAAT BLOCFOR

- Tot 100 kg
- Geschikt voor valbeveiliging
- Horizontale en verticale toepassingen

Lengte: 20 m, 30 m

Haken: Diverse mogelijkheden

Normering: EN 360





STOPFOR K

- Tot 100 kg
- Geschikt voor valbeveiliging
- Verticale toepassingen

Haken: Diverse mogelijkheden

Normering: EN 353-2





STOPFOR KM

- Tot 100 kg
- Geschikt voor valbeveiliging
- Horizontale toepassingen en schuine daken

Haken: Diverse mogelijkheden

Normering: EN 353-2





ANKERLIJN KERNMANTELTOUW

- Tot 100 kg
- Geschikt voor valbeveiliging

Lengte: 5 m - 50 m

Haken: M10-M51

Normering: EN 353-2



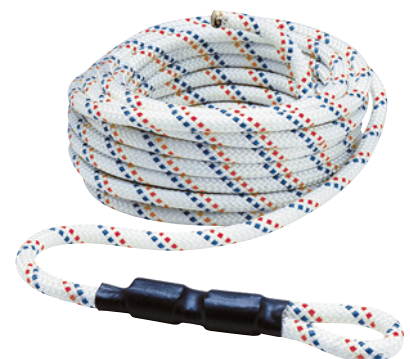

Lasrookafzuiging

Mobiele filters: een snelle en flexibele manier om een werkplaats te optimaliseren



Slang- en kabelhaspels

Hanteren en opbergen van slangen en kabels was nooit zo eenvoudig



Bench Top afzuigsystemen

Afzuigsystemen voor alle omgevingen!

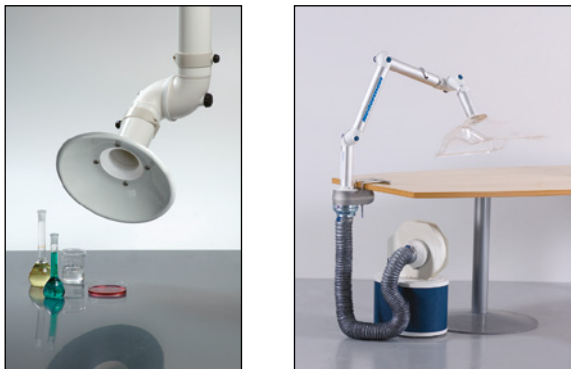

Uitlaatgasafzuiging



Mobiele stofafscheimers

Voor uiteenlopende reinigingstoepassingen



Stoffiltratieprojecten van A tot Z





Hulp nodig? Vraag
het advies van onze
specialisten!

BALKKLEM CORSO

- Geschikt als ankerpunt
- Mobiel

Normering: EN 795-B

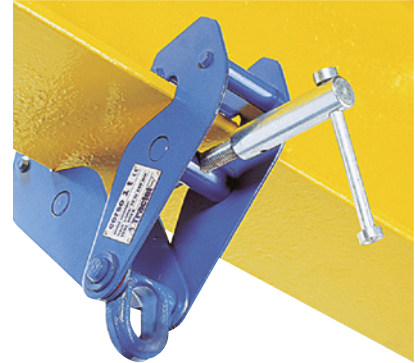



ROLLBEAM

- Geschikt als ankerpunt
- Mobiel

Normering: EN 795-B





EASYTRAC ANKERSTROP

- Geschikt als ankerpunt
- Mobiel

Lengte: 0,6 m, 0,8 m, 1,0 m
Normering: EN 795-B





VERTYTRAC ANKERSTROP

- Geschikt als ankerpunt
- Mobiel

Lengte: 0,6 m, 1,0 m, 1,5 m
Normering: EN 795-B





VERTYTRAC ANKERSTROP KEVLAR

- Geschikt als ankerpunt
- Mobiel

Lengte: 1,0 m, 1,5 m, 2,0 m
Normering: EN 795-B





TIJDELIJKE LEVENSLIJN TEMPO II

- Geschikt als ankerpunt
- Mobiel

Normering: EN 795-B

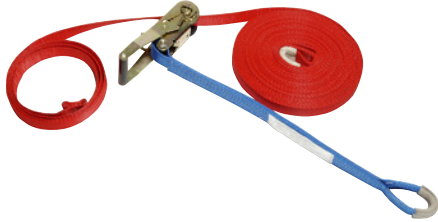

Tractel

TIJDELIJKE LEVENSLIJN TEMPO III

- Geschikt als ankerpunt
- Mobiel

Normering: EN 795-B



Tractel

PA ANKERPUNT

- Geschikt als ankerpunt
- Vast

Normering: EN 795-A



Tractel

Tractel

TRACPODE

- Geschikt als tijdelijk ankerpunt en hijsankerpunt
- Mobiel

Normering: EN 795-B, Machinerichtlijn 2006/42/CEE



Tractel

BLOCFOR R

- Tot 100 kg
- Geschikt als lijnafsteller met geïntegreerde lier
- Om te hijsen of af te dalen

Lengte: 20 m, 30 m

Haken: M46

Normering: EN 360, EN 1496



Tractel

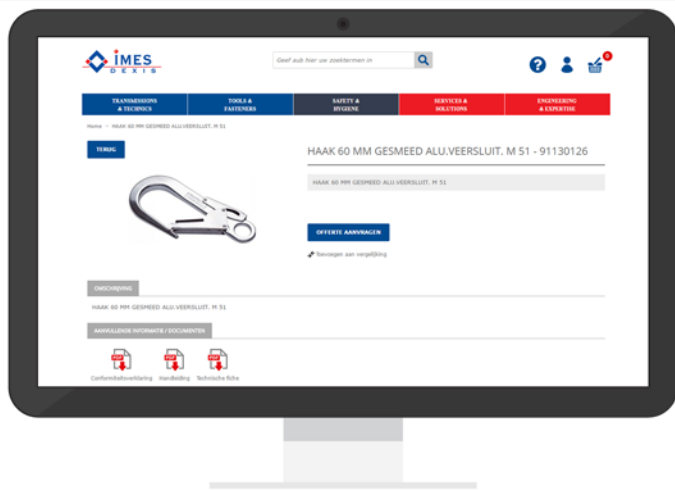

Ontdek het hele gamma van Tractel op: www.IMES-DEXIS.be

EASY JACKET

- Toepasbaar op alle harnessen



COMFORT STRAP

- Tot 100 kg
- Voetlussen waarin de gebruiker kan staan na een val

Lengte: Verstelbaar tot 1,2 m



MUSKETON M10 STAAL 18 MM

Materiaal: Staal
Opening: 18 mm
Normering: EN 362



STEIGERHAAK M51 ALUMINIUM 60 MM

Materiaal: Aluminium
Opening: 60 mm
Normering: EN 362



STEIGERHAAK M53 STAAL 50 MM

Materiaal: Staal
Opening: 50 mm
Normering: EN 362



OOG

OOR

VOET

HAND

HOOFD

ADEM

KLEDIJ

HYGIËNE

ANDER VEILIGHEIDSMATERIAAL

GOEDEREN-BEHANDELING



easy

● ● ● SYSTEMS BENELUX



AFSCHERMINGEN voor MACHINES en WERKPLAATSEN



Veiligheid is in een bedrijf erg belangrijk. Machinebedieners moeten op een veilige manier kunnen werken aan en rond machines en werkplekken. Door gebruik te maken van aluminium profielsystemen kan Easy Systems op een economische wijze van eenvoudige afschermkappen tot complexere afschermingen bouwen maar niet alleen voor veiligheid maar ook bij het creëren van clean rooms, stofvrije zones, afzuigkasten, De afwerking van een constructie is in functie van de sector, het type bedrijf, klant specifieke eisen, ... waarvoor zowel een heel gamma aan beplating (polycarbonaat, aluminium, RVS, volkern, gaas ...) als onderdelen voor draai- en schuifdeuren, gasveren, veiligheidschakelaars, ... aanwezig zijn.

Ons doel is dus om u een op maat gemaakt systeem aan te bieden door gebruik van standaard componenten dat 100% voor uw toepassing geschikt is.

VEILIGHEIDSHARNAS 650K

- Brandvertragend
- Verstelbare schouder- en beenbanden
- Klemmen op de schouders

Aantal ankerpunten: 1
Beenbanden: Horizontaal
Materiaal: Kevlar
Kleur: Blauw



Honeywell

Safety Products

VEILIGHEIDSHARNAS 751K

- Brandvertragend
- Verstelbare beenbanden
- Klemmen op de schouders

Aantal ankerpunten: 1
Beenbanden: Horizontaal
Materiaal: Kevlar
Kleur: Blauw



Honeywell

Safety Products

VEILIGHEIDSHARNAS ATEX

- Verhoogde veiligheid
- Antistatisch
- Ankerpunt voor- en achteraan
- Afneembare rugpad

Aantal ankerpunten: 2
Materiaal: Polyester
Kleur: Zwart



Honeywell

Safety Products

VEILIGHEIDSHARNAS H-DESIGN

- Bewegingsvrijheid
- Meer comfort
- Eenvoudig te gebruiken
- Eenvoudig te controleren
- Unieke afstelling aan de voorkant, van boven naar beneden
- D-ring
- Valindicatoren aan voor- en achterzijde

Aantal ankerpunten: 2
Sluitingen: Automatisch
Beenbanden: Horizontaal
Materiaal: Duraflex
Kleur: Zwart en groen



Honeywell

Safety Products







GOEDERENBEHANDELING

Martor.....	330
Rema	339
Sicame	341

OOG

OOR

VOET

HAND

HOOFD

ADEM

KLEEDU

HYGIËNE

ANDER VULLIGHEIDSMATERIAAL

GOEDEREN-BEHANDELING

SECUMAX 350 - 350001

- Snijdiepte van 6 mm
- Bijzonder ergonomische, 37 g zware handgreep
- Voor rechts- en linkshandig gebruik
- Verborgen liggend, aan 2 kanten bruikbaar mesje
- De beste veiligheid bij het werk en een maximale bescherming van de artikelen
- Snijkop om mee te snijden en te ritsen
- Reserve-snikkop in de handgreep

Toepassingen: karton: tot 2-laags, wikkel-, stretch-, krimpfolie, plakband, kunststof strapbanden, goederen in zakken, folie- en papierbanen, textiel, garen, koord, vilt

Materiaal: Met glasvezel versterkte kunststof inclusief softgrip

Afmetingen: 154 x 12 x 40 mm

Vervangmesje: REF 3550.20



ENJOY SAFETY
MADE IN SOLINGEN

martor

SECUMAX 150 - 150001

- Snijdiepte van 6 mm
- Bijzonder ergonomische, slechts 24 g zware handgreep
- Voor rechts- en linkshandig gebruik
- Verborgen liggend, niet verwisselbaar mesje met 2 snijkanten
- De beste veiligheid bij het werk en een maximale bescherming van de artikelen
- Voor dagelijks snijwerk
- Snijkop om mee te snijden, schrapen en ritsen
- Wegwerpmes

Toepassingen: karton: tot 2-laags, wikkel-, stretch-, krimpfolie, plakband, kunststof strapbanden, goederen in zakken, folie- en papierbanen, textiel, garen, koord, vilt, sticker, etiket

Materiaal: Met glasvezel versterkte kunststof

Afmetingen: 148 x 11 x 37,2 mm



ENJOY SAFETY
MADE IN SOLINGEN

martor

SECUMAX COMBI - 109137

- Snijdiepte van 3 mm
- Ergonomische, 45 g zware handgreep
- Voor rechts- en linkshandig gebruik
- Verborgen liggend, aan 4 kanten bruikbaar mesje
- De beste veiligheid bij het werk en een maximale bescherming van de artikelen
- Speciaal voor allerlei soorten folie
- Plakbandsnijder en punt om in snijmateriaal te prikken

Toepassingen: wikkel-, stretch-, krimpfolie, kunststof strapbanden, plakband, garen, koord, goederen in zakken, folie- en papierbanen, textiel, vilt, leder, veiligheidsgordel

Materiaal: Met glasvezel versterkte kunststof

Afmetingen: 155 x 11 x 54 mm

Vervangmesje: REF 37040.60



ENJOY SAFETY
MADE IN SOLINGEN

martor

SECUMAX EASYSAFE - 121001

- Snijdiepte van 3 mm
- Ergonomische, 45 g zware handgreep
- Voor rechts- en linkshandig gebruik
- Verborgen liggend, aan 4 kanten bruikbaar mesje
- De beste veiligheid bij het werk en een maximale bescherming van de artikelen
- Speciaal voor allerlei soorten folie
- Plakbandsnijder en punt om in snijmateriaal te prikken

Toepassingen: wikkel-, stretch-, krimpfolie, kunststof strapbanden, goederen in zakken, folie- en papierbanen, karton: 1-laags, plakband, garen, koord, veiligheidsgordel, textiel

Materiaal: Met glasvezel versterkte kunststof

Afmetingen: 207 x 10 x 66 mm

Vervangmesje: REF 45.60



ENJOY SAFETY
MADE IN SOLINGEN

martor

SECUMAX 145 - 145001

- Snijdiepte van 4 mm
- Ergonomische, slechts 12 g zware handgreep
- Voor rechts- en linkshandig gebruik
- Verborgen liggend, niet verwisselbaar mesje met 2 snijkanten
- De beste veiligheid bij het werk en een maximale bescherming van de artikelen
- Voor dagelijks snijwerk
- Snijkop om mee te snijden en te prikken
- Wegwerpmes

Toepassingen: karton: 1-laags, wikkel-, stretch-, krimpfolie, plakband, goederen in zakken, folie- en papierbanen, garen, koord

Materiaal: Met glasvezel versterkte kunststof

Afmetingen: 118 x 4 x 35,4 mm



ENJOY SAFETY
MADE IN SOLINGEN

martor

SECUMAX 564 - 564001

- 80 mm lang snijvlak
- Bijzonder ergonomisch, 93 g zwaar handvat
- Voor rechts- en linkshandig gebruik
- Speciaal geslepen voor de beste werkveiligheid
- Afgeronde punt als beveiliging tegen prikketsels
- Voor extreme omstandigheden

Toepassingen: karton: tot 2-laags, kunststof strapbanden, folie- en papierbanen, textiel, garen, koord, wikkel-, stretch-, krimpfolie, pvc

Materiaal: Roestvrij staal en met glasvezel versterkte kunststof inclusief softgrip

Afmetingen: 218 x 12 x 82 mm



ENJOY SAFETY
MADE IN SOLINGEN

martor

SECUPRO 625 - 625001

- Snijdiepte van 21 mm
- Bijzonder ergonomische, 151 g zware handgreep
- Voor rechts- en linkshandig gebruik
- Makkelijk manipuleerbare hendel voor het vrijmaken van het aan 2 kanten bruikbare, afgeronde mesje
- Zeer hoge werkveiligheid door het volautomatisch terugtrekken van het mesje
- Borging voor vastzetten van de hendel

Toepassingen: karton: tot 3-laags, kunststof strapbanden, goederen in zakken, rolmateriaal schoonsnijden, rubber, leder, pvc, textiel, wikkel-, stretch-, krimpfolie, plakband, folie- en papierbanen

Materiaal: Aluminium inclusief softgrip

Afmetingen: 154 x 22 x 67 mm

Vervangmesje: REF 60099.70



ENJOY SAFETY
MADE IN SOLINGEN

martor

SECUPRO MERAK - 124001

- Fully automatic blade retraction
- Snijdiepte van 9 mm
- Bijzonder ergonomische, 59 g zware handgreep
- Voor rechts- en linkshandig gebruik
- Makkelijk manipuleerbare hendel voor het vrijmaken van het aan 4 kanten bruikbare mesje
- Zeer hoge werkveiligheid door volautomatisch terugtrekken van het mesje
- Borging voor vastzetten van de hendel

Toepassingen: karton: tot 2-laags, kunststof strapbanden, plakband, folie- en papierbanen, wikkel-, stretch-, krimpfolie, garen, koord, goederen in zakken, textiel

Materiaal: Met glasvezel versterkte kunststof

Afmetingen: 128 x 18 x 50 mm

Vervangmesje: REF 92.66



ENJOY SAFETY
MADE IN SOLINGEN

martor

SECUPRO MARTEGO - 122001

- Snijdiepte van 9 mm
- Bijzonder ergonomische, 105 g zware handgreep
- Voor rechts- en linkshandig gebruik
- Makkelijk manipuleerbare hendel voor het vrijmaken van het aan 4 kanten bruikbare mesje
- Zeer hoge werkveiligheid door volautomatisch terugtrekken van het mesje
- Borging voor vastzetten van de hendel

Toepassingen: karton: tot 2-laags, kunststof strapbanden, plakband, rolmateriaal schoonsnijden, pvc, wikkel-, stretch-, krimpfolie, folie- en papierbanen, garen, koord, goederen in zakken, textiel

Materiaal: Aluminium inclusief softgrip

Afmetingen: 155 x 18 x 48,5 mm

Vervangmesje: REF 92.66



ENJOY SAFETY
MADE IN SOLINGEN

martor

SECUPRO MEGASAFE - 116006

- Snijdiepte van 17 mm
- Ergonomische, 142 g zware handgreep
- Voor rechts- en linkshandig gebruik
- Tweezijdige schuifknop voor het losmaken van het aan 2 kanten bruikbare, afgeronde mesje
- Zeer hoge werkveiligheid door volautomatisch intrekken van het mesje

Toepassingen: karton: tot 3-laags, kunststof strapbanden, goederen in zakken, rolmateriaal schoonsnijden, wikkel-, stretch-, krimpfolie, plakband, folie- en papierbanen, rubber, pvc, garen, koord, vilt, niet geweven stoffen, textiel

Materiaal: Aluminium inclusief softgrip

Afmetingen: 148 x 20 x 44 mm

Vervangmesje: REF 60099.70



ENJOY SAFETY
MADE IN SOLINGEN

martor

SECUPRO MAXISAFE - 101806

- Snijdiepte van 16 mm
- Bijzonder ergonomische, 80 g zware handgreep
- Voor rechts- en linkshandig gebruik
- Driezijdige schuifknop voor het vrijmaken van het aan 2 kanten bruikbare, afgeronde mesje
- Zeer hoge werkveiligheid door volautomatisch terugtrekken van het mesje

Toepassingen: karton: tot 3-laags, kunststof strapbanden, plakband, folie- en papierbanen, wikkel-, stretch-, krimpfolie, garen, koord, vilt, niet geweven stoffen, goederen in zakken, textiel

Materiaal: Met glasvezel versterkte kunststof

Afmetingen: 148 x 20 x 44 mm

Vervangmesje: REF 60099.70



ENJOY SAFETY
MADE IN SOLINGEN

martor

SECUPRO LEWIS - 710000

- Met 7 of 13 mm snijdiepte
- Ergonomische, 95 g zware handgreep
- Voor rechts- en linkshandig gebruik
- Schuifknop boven voor het vrijmaken van het aan 2 kanten bruikbare mesje
- Zeer hoge werkveiligheid dankzij automatische beschermkap
- Vervangmesje in de greep

Toepassingen: karton: tot 2-laags, wikkel-, stretch-, krimpfolie, plakband, folie- en papierbanen, garen, koord

Materiaal: Kunststof

Afmetingen: 170 x 24,2 x 40 mm

Vervangmesje: REF 41



ENJOY SAFETY
MADE IN SOLINGEN

martor

EFFICIËNT EN VEILIG SNIJDEN.
MET DE VEILIGHEIDSMESSEN
VAN MARTOR.

martor



Snijden zonder risico? Eigenlijk een tegenstrijdigheid. Het oplossen van deze tegenstrijdigheid heeft MARTOR de jongste jaren en decennia gedreven. Vandaag is het in Solingen gevestigde familiebedrijf de internationaal meest toonaangevende fabrikant en hoogst aanbevolen leverancier voor veilige snij-oplossingen in 70 landen met een wereldwijd netwerk van handelaars en klanten.

MARTOR onderscheidt zich vooral door zijn hoogwaardige veiligheidsmessen. Professionele eindgebruikers in alle industrietakken, ambachten en handel maken er gebruik van om op de werkplek efficiënt en veilig kartons en zakgoed te openen en om papier, folie, tapijt, PVC, rubber, leer, polystyreen, schuim, strapbanden en kleefband door te snijden.

Met hun GS gecertificeerde veiligheidstechnieken dragen de professionele snijwerktuigen bij aan een veiligere werkomgeving en aan het afnemen van het aantal snij-ongevallen. Daarom vormen ze een essentieel onderdeel van de persoonlijke beschermingsmiddelen. Talrijke patenten tonen de innovatiekracht van de onderneming aan.

MARTOR-Veiligheidsmessen zijn met de volgende veiligheidstechnieken uitgerust:

MARTOR-VEILIGHEIDSMESSEN = ACTIEVE ONGEVALLENPREVENTIE

SECUMAX

Veilig verborgen mesje
= Hoogste veiligheid

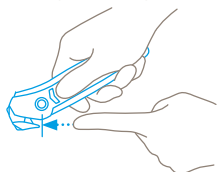

Het mesje ligt niet bloot maar is afgeschermd van mens en goederen. Dat geeft u de hoogste graad aan veiligheid tegen snij-ongevallen en tegen beschadiging van goederen.

SECUPRO

Fully automatic blade retraction
= Zeer hoge veiligheid

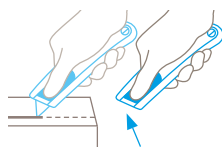

Het intelligente snijgereedschap. Zodra het mesje het snijmateriaal verlaat, trekt het zichzelf automatisch in de greep terug. U hoeft er helemaal niets voor te doen. Dat noemen wij "zeer hoge veiligheid".

SECUNORM

Automatic blade retraction
= Hoge veiligheid

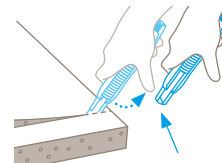

De duimen omhoog voor hoge veiligheid. Zodra u met het snijden begint, laat u de schuifknop los. Zo verdwijnt het mesje na het snijden meteen weer in de greep.

SECUNORM PROFI LIGHT - 123001

- Snijdiepte van 16 mm
- Bijzonder ergonomische, 43 g zware handgreep
- Voor rechts- en linkshandig gebruik
- Tweezijdige schuifknop voor het vrijmaken van het aan 2 kanten bruikbare mesje
- Hoge werkveiligheid door semi-automatisch terugtrekken van het mesje

Toepassingen: karton: tot 2-laags, wikkel-, stretch-, krimpfolie, kunststof strapbanden, plakband, goederen in zakken, folie- en papierbanen, garen, koord, textiel

Materiaal: Met glasvezel versterkte kunststof

Afmetingen: 140 x 15,3 x 30 mm

Vervangmesje: REF 5232.70



ENJOY SAFETY
MADE IN SOLINGEN

martor

SECUNORM MIZAR - 125001

- Snijdiepte van 15 mm
- Bijzonder ergonomische, 59 g zware handgreep
- Voor rechts- en linkshandig gebruik
- Makkelijk manipuleerbare hendel voor het vrijmaken van het aan 2 kanten bruikbare mesje
- Zeer hoge werkveiligheid door semi-automatisch terugtrekken van het mesje
- Borging voor vastzetten van de hendel

Toepassingen: karton: tot 3-laags, wikkel-, stretch-, krimpfolie, kunststof strapbanden, plakband, goederen in zakken, folie- en papierbanen, garen, koord, textiel

Materiaal: Met glasvezel versterkte kunststof

Afmetingen: 139 x 15,6 x 50,5 mm

Vervangmesje: REF 5232.70



ENJOY SAFETY
MADE IN SOLINGEN

martor

SECUNORM 380 - 380001

- Snijdiepte van 73 mm
- Bijzonder ergonomische, 76 g zware handgreep
- Voor rechts- en linkshandig gebruik
- Schuifknop voor het losmaken van het flexibele mesje (voor linkshandig gebruik eenmaal omdraaien)
- Hoge werkveiligheid door semi-automatisch intrekken van het mesje
- Borging voor vastzetten van de schuifknop

Toepassingen: karton: tot 4-laags, folie- en papierbanen, wikkel-, stretch-, krimpfolie, schuim, styropor, goederen in zakken, plakband, kunststof strapbanden, gecoate folie, gelamineerde folie, pvc, vilt, niet geweven stoffen

Materiaal: met glasvezel versterkte kunststof inclusief softgrip

Afmetingen: 170,5 x 20 x 34 mm

Vervangmesje: REF 79.60



ENJOY SAFETY
MADE IN SOLINGEN

martor

SECUNORM PROFI 40 - 119001

- Snijdiepte van 36 mm
- Bijzonder ergonomische, 82 g zware handgreep
- Voor rechts- en linkshandig gebruik
- Schuifknop voor het vrijmaken van het flexibele mesje (voor linkshandig gebruik eenmaal omdraaien)
- Hoge werkveiligheid door semi-automatisch terugtrekken van het mesje

Toepassingen: karton: tot 3-laags, wikkel-, stretch-, krimpfolie, kunststof strapbanden, plakband, goederen in zakken, schuim, styropor, niet geweven stoffen, folie- en papierbanen, garen, koord, vilt, pvc, textiel

Materiaal: Aluminium inclusief kunststof inzetstuk

Afmetingen: 143 x 17 x 31 mm

Vervangmesje: REF 7940.60



ENJOY SAFETY
MADE IN SOLINGEN

martor

SECUNORM PROFI 25 - 120001

- Snijdiepte van 21 mm
- Bijzonder ergonomische, 82 g zware handgreep
- Voor rechts- en linkshandig gebruik
- Schuifknop voor het vrijmaken van het aan 2 kanten bruikbare mesje (voor linkshandig gebruik eenmaal omdraaien)
- Hoge werkveiligheid door semi-automatisch terugtrekken van het mesje

Toepassingen: karton: tot 3-laags, wikkel-, stretch-, krimpfolie, kunststof strapbanden, plakband, goederen in zakken, folie- en papierbanen, garen, koord, pvc, niet geweven stoffen, vilt, textiel

Materiaal: Aluminium inclusief kunststof inzetstuk

Afmetingen: 143 x 17 x 31 mm

Vervangmesje: REF 99.70



ENJOY SAFETY
MADE IN SOLINGEN

martor

SECUNORM 590 - 590001

- Snijdiepte van 24 mm
- Ergonomische, 939 g zware handgreep van 1 m
- Voor rechts- en linkshandig gebruik
- Hoge werkveiligheid door semi-automatisch terugtrekken van het mesje en de mogelijkheid tot het snijden vanop een afstand
- Speciaal voor allerlei soorten big-bags en veiligheidsgordels

Toepassing: goederen in zakken

Materiaal: Inox en kunststof versterkt met glasvezels

Afmetingen: 1000 x 144 x 43 mm

Vervangmesje: REF 17940



ENJOY SAFETY
MADE IN SOLINGEN

martor

FACOM

SAFETY SOLUTIONS

RFID OPLOSSING

Door een ingebouwde scanner in bvb een gereedschapskoffer type DB1 en gereedschap dat voorzien is van een ingebouwde chip is het gereedschap gemakkelijk traceerbaar. De RFID chip is onzichtbaar geïntegreerd in het gereedschap waarbij vooral de ergonomie behouden blijft en een optimale werking gedurende jaren gegarandeerd is. OPTIMALE VEILIGHEID. 100% ANTI FOD.



RFID

UW OPLOSSING VOOR "DONKERE OF SOMBERE ZONES"

Facom biedt een compleet productassortiment fluo gereedschap om aan de meest gangbare toepassingen te beantwoorden. Het gereedschap wordt gedetecteerd tot op 5 meter door de fluorescentie die geactiveerd wordt door een lamp of ultraviolette neon. Dit vermindert het risico op letsel, ongelukken, vergeten gereedschap... VEILIGHEID. ERGONOMIE. BETERE PRODUCTIVITEIT. MINDER KOSTEN.



FLUO

FACOM VSE

Gereedschap ter bescherming tegen elektrische spanningen conform de norm EN 60900 voor het werken aan spanningsvoerende delen tot 1000 Volt bij wisselstroom en 1500 Volt bij gelijkstroom. Daarnaast is het voorzien van een isolatie met veiligheidsindicatie en groot uitgevoerde glijstops voor extra veiligheid.



1000VOLTS
EN 60900

WERKEN OP HOOGTE

Elk jaar veroorzaakt vallend gereedschap duizenden ongevallen, met grote gevolgen voor de gezondheid en productiviteit. Door te kiezen voor Facom oplossingen die speciaal zijn ontwikkeld voor het werk op hoogte, kunt u deze risico's uitbannen. Bovendien levert dit tijdswinst op en verbetert het de productiviteit. MEER VEILIGHEID. MINDER TIJDVERLIES. BESPARING VAN GELD.



SLS
SAFETY
LOCK
SYSTEM

SECUMAX COMBI MDP - 109737

- Snijdiepte van 3 mm
- Ergonomische, 55 g zware handgreep
- Voor rechts- en linkshandig gebruik
- Verborgen liggend, aan 4 kanten bruikbaar, roestvrij mesje
- De beste veiligheid bij het werk en maximale bescherming van de artikelen
- Speciaal voor allerlei soorten folie
- Plakbandsnijder en punt om snijmateriaal mee te prikken

Toepassingen: wikkel-, stretch-, krimpfolie, kunststof strapbanden, plakband, garen, koord, goederen in zakken, folie- en papierbanen, textiel, vilt, leder, veiligheids gordel

Materiaal: Metaaldetecteerbare kunststof

Afmetingen: 155 x 11 x 54 mm

Vervangmesje: REF 13730.60



ENJOY SAFETY
MADE IN SOLINGEN

martor

SECUMAX POLY CUT MDP - 85007

- Snijdiepte van 3 mm
- Ergonomische, 10 g zware en 3 mm dikke handgreep
- Voor rechts- en linkshandig gebruik
- Verborgen liggend, niet verwisselbaar, roestvrij mesje
- De beste veiligheid bij het werk en maximale bescherming van de artikelen
- Speciaal voor folie en papier
- Lange, puntige neus als geleidehulp
- Wegwerpmes

Toepassingen: wikkel-, stretch-, krimpfolie, plakband, folie- en papierbanen, garen, koord, envelop

Materiaal: Metaaldetecteerbare kunststof

Afmetingen: 75,5 x 3 x 45 mm



ENJOY SAFETY
MADE IN SOLINGEN

martor

SECUMAX 145 MDP - 145007

- Snijdiepte van 4 mm
- Ergonomische, slechts 14 g zware handgreep
- Voor rechts- en linkshandig gebruik
- Verborgen liggend, niet verwisselbaar mesje met 2 snijkanten
- De beste veiligheid bij het werk en maximale bescherming van de artikelen
- Voor dagelijks snijwerk
- Snijkop om mee te snijden en te prikken
- Wegwerpmes

Toepassingen: karton: 1-laags, wikkel-, stretch-, krimpfolie, plakband, goederen in zakken, folie- en papierbanen, garen, koord

Materiaal: Metaaldetecteerbare kunststof

Afmetingen: 118 x 4 x 35,4 mm



ENJOY SAFETY
MADE IN SOLINGEN

martor

SECUNORM PROFI 25 MDP - 120700

- Snijdiepte van 21 mm
- Bijzonder ergonomische, 85 g zware handgreep
- Voor rechts- en linkshandig gebruik
- Schuifknop voor losmaken van het aan 2 kanten bruikbare, roestvrije mesje (voor linkshandig gebruik eenmaal omdraaien)
- Hoge werkveiligheid door semi-automatisch intrekken van het mesje

Toepassingen: karton: tot 3-laags, wikkel-, stretch-, krimpfolie, kunststof strapbanden, plakband, goederen in zakken, folie- en papierbanen, garen, koord, pvc, niet geweven stoffen, vilt, textiel

Materiaal: Ongecoat aluminium inclusief metaaldetecteerbaar kunststof inzetstuk

Afmetingen: 143 x 17 x 31 mm

Vervangmesje: REF 199.70



ENJOY SAFETY
MADE IN SOLINGEN

martor

SECUNORM HANDY MDP - 447

- Snijdiepte van 9 mm
- Bijzonder ergonomische, 38 g zware handgreep
- Voor rechts- en linkshandig gebruik
- Tweezijdige schuifknop voor losmaken van het aan 4 kanten bruikbare, roestvrije mesje
- Hoge werkveiligheid door semi-automatisch intrekken van het mesje

Toepassingen: karton: tot 2-laags, wikkel-, stretch-, krimpfolie, plakband, kunststof strapbanden, goederen in zakken, folie- en papierbanen, garen, koord, textiel

Materiaal: Ongecoat roestvrij staal inclusief metaaldetecteerbaar kunststof inzetstuk

Afmetingen: 100 x 7,8 x 25,5 mm

Vervangmesje: REF 145.60



ENJOY SAFETY
MADE IN SOLINGEN

martor

SECUNORM SMARTCUT MDP - 110700

- Snijdiepte van 12 mm
- Bijzonder ergonomische, 24 g zware handgreep
- Voor rechts- en linkshandig gebruik
- Tweezijdige schuifknop voor losmaken van het niet verwisselbare, roestvrije mesje
- Hoge werkveiligheid door semi-automatisch intrekken van het mesje
- Voor alle dagelijkse snijwerkzaamheden
- Wegwerpmes

Toepassingen: karton: tot 2-laags, wikkel-, stretch-, krimpfolie, plakband, folie- en papierbanen, garen, koord

Materiaal: Metaaldetecteerbare kunststof

Afmetingen: 110 x 12,5 x 25 mm



ENJOY SAFETY
MADE IN SOLINGEN

martor

Creating safety mobility solutions



- ✓ Automatic locking system
- ✓ Antistatic
- ✓ FOOT MASTER®
- ✓ Electrical conductive
- ✓ Cabel catcher
- ✓ Foot protection
- ✓ Shock absorbing
- ✓ Anti - magnetic
- ✓ Noise reduction wheels



www.tente.com



Better Mobility. Better Life.

SAFEBOX 108000 - 108000

- Voor het veilig verzamelen en bewaren van gebruikte mesjes
- Compact
- Met afbreekhulp voor afbreekmesjes

Materiaal: Kunststof
Afmetingen: 94 x 18 x 42 mm



ENJOY SAFETY
 MADE IN SOLINGEN **martor**

VERZAMELDOOS 9810

- Voor het veilig verzamelen, bewaren en wegwerpen van gebruikte mesjes
- Naar wens op de werkplek zetten of aan de wandhouder bevestigen
- Volle doos goed afsluitbaar als het deksel tot aan de aanslag wordt dichtgedraaid

Materiaal: Kunststof
Afmetingen: 107 x 105 x 210 mm



ENJOY SAFETY
 MADE IN SOLINGEN **martor**

WANDHOUDER - 9845

- Om te bevestigen aan een muur of aan een buis
- Klemmen, schroeven en moeren meegeleverd
- De verzameldoos kan op elk moment worden losgemaakt

Materiaal: Kunststof
Afmetingen: 94 x 51 x 94 mm

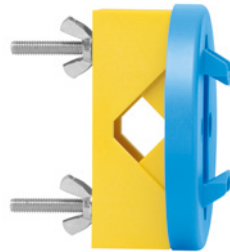

ENJOY SAFETY
 MADE IN SOLINGEN **martor**

GORDELTAS 9920

- Voor veilig bewaren en vervoeren
- Met hoofdvak, voorvak en 2 zijvakken
- Bevestiging met klittenbandsluiting of aparte clip (meegeleverd)

Materiaal: Nylon
Afmetingen: 215 x 53 x 23 mm



ENJOY SAFETY
 MADE IN SOLINGEN **martor**

GORDELTAS 9921

- Voor veilig bewaren en vervoeren
- Met ruim hoofdvak en extra binnenvak, voorvak en 2 zijvakken
- Bevestiging met klittenbandsluiting of aparte clip (meegeleverd)

Materiaal: Nylon
Afmetingen: 215 x 60 x 28 mm



ENJOY SAFETY
 MADE IN SOLINGEN **martor**

GORDELTAS 9922

- Voor veilig bewaren en vervoeren
- Met ruim hoofdvak en extra binnenvak, voorvak en 2 zijvakken
- Bevestiging met klittenbandsluiting of aparte clip (meegeleverd)

Materiaal: Nylon
Afmetingen: 215 x 68 x 40 mm



ENJOY SAFETY
 MADE IN SOLINGEN **martor**

OOG

OOR

VOET

HAND

HOOFD

ADEM

KLEDIJ

HYGIËNE

ANDER VEILIGHEIDSMATERIAAL

GOEDEREN-BEHANDELING

REMA®



NL Elke dag vertrouwen gebruikers op ons uitgebreide productaanbod om zware materialen makkelijk te hijsen en te heffen: een verantwoordelijkheid die wij niet licht opvatten.

Bij Rema streven we ernaar dat het zo makkelijk mogelijk gemaakt wordt om met ons en onze producten te werken. We helpen u met het vinden en bestellen van producten en verlenen gespecialiseerd advies.

Wij zijn er om uw werk makkelijker te maken.

FR Tous les jours les utilisateurs comptent sur une gamme large de produits pour lever des charges lourdes d'une façon aisé : une responsabilité qu'on prend au sérieux.

Rema ambitionne un usage facile pour les utilisateurs. Nous vous aidons à trouver une solution valable et un service spécialisé pour tous nos produits.

Nous sommes là pour faire simplifier votre travail.

REMA®
HOISTING & LIFTING

Work made easy.

www.rema.eu

DYNAMOMETER DSD-04

- Levering inclusief kunststof koffer, handleiding en kalibratierapport
- Capaciteit van 1.250 tot 20.000 kg
- Nauwkeurigheid tot ca 0,15% van de actuele afleeswaarde
- Eenvoudig keuzemenu: aan/uit-, tarreer-, piek- en blokkeerknop
- Zelf kalibreerbaar op nul- en gewichtswaarde
- Piekfunctie houdt maximale gewicht vast
- Eenheden selectie unit (kg – t – ton – lbs – daN – kN)



Optie:
Dynamometer TX/RX

REMA Work made easy.
HOISTING & LIFTING

WERKPLAATSKRAAN GWK

- Eenvoudig te bedienen
- Leverbaar van 500 – 2000 kg
- Robuuste constructie
- Hard-verchroomde cilinder
- Hefboom in 3 posities verstelbaar
- Draaibare lasthaak (niet onder last)
- Geremde 360° draaibare stuurwielen
- Inklapbaar en makkelijk te transporteren
- Uitgerust met een veiligheidsventiel tegen overbelasting



REMA Work made easy.
HOISTING & LIFTING

PORTAALKRAAN PKA

- Ideaal te gebruiken bij het verwisselen van gereedschappen aan machines of als hulpmiddel bij reparaties en verwisseling van onderdelen, machines en pompen
- Standaard levering inclusief loopkat
- Veilige werklast van 1.500 kg
- Zeer korte montage- en demontagetijd van enkele minuten
- Driedelig demontabel: 2 staanders en één draagbalk
- Inklapbare staanders voor eenvoudig transport
- Hoogteverstelling, opstelling in lage ruimten mogelijk

Materiaal: Aluminium en kunststof



REMA Work made easy.
HOISTING & LIFTING

HIJSBAND MET VERSTERKTE LUSSEN S1

- Leverbaar tot 30.000 kg
- Kleurcodering volgens EN 1492-1
- VGS typekeur
- Duplex hijsband: dubbele bandlaag
- Tonnagestrepen, elke streep staat voor 1 ton draagvermogen (t/m 10 ton)



REMA Work made easy.
HOISTING & LIFTING



RONDSTROPPIEN S5

- Polyester
- De standaard rondstrop voor industrieel gebruik
- Leverbaar tot 30.000 kg
- Kleurcodering volgens EN 1492-2
- VGS typekeur
- Extra slijtvast door inslaggarens in de hoes
- Tonnagestrepen, elke streep staat voor 1 ton draagvermogen (t/m 6 ton)
- Sleeve protected label



REMA Work made easy.
HOISTING & LIFTING

HANDTAKEL SELECT 200-OD

- Deze takel is uitgevoerd met een innovatieve overlastbeveiliging om de gehesen last bij overbelasting veilig omlaag te brengen
- Leverbaar van 250 – 20.000 kg
- Overlastbeveiliging voor een nog veiligere werking van het takel
- Lasthaken buigen geleidelijk uit bij overbelasting i.p.v. abrupt afbreken
- Uitgevoerd met een dubbel palsysteem



REMA Work made easy.
HOISTING & LIFTING

OOG
OOR
VOET
HAND
HOOFD
ADEM
KLEDIJ
HYGIENE
ANDER VEGELIGHEIDS-
MATERIAAL
GOEDEREN-
BEHANDELING

SJORBANDEN

- Volgens EN 12195-2 geproduceerd
- Hebben weinig rek in de band hetgeen na-spannen vermindert
- De ratels zijn corrosiebestendig
- IG : 25 mm breed - LC 250 daN
- 35 : 35 mm breed
- Leverbaar in diverse lengtes inclusief haak of eindloos – Stf 180 daN, LC 2000 daN
- 50 standaard : 50 mm breed en leverbaar in diverse lengtes – Stf 320 daN, LC 4000 daN
- 50 force : 50 mm breed met een verlengde ratel waardoor een hogere voorspankracht verkregen wordt – Stf 400 daN, LC 5000 daN



REMA Work made easy.
HOISTING & LIFTING

RATELTAKEL YA

- Voor hijsen, trekken, spannen en sjoeren in alle richtingen
- Uitermate geschikt voor zeer intensief gebruik in de offshore en zware industrie
- Leverbaar van 250 – 9.000 kg
- Veilige werking door gepatenteerd dubbel palsysteem
- Lasthaken buigen geleidelijk uit bij overbelasting i.p.v. abrupt afbreken
- Lastdrukrem die de last op iedere gewenste hoogte vasthoudt
- Laag eigen gewicht
- Compacte afmetingen
- Geringe hefboomkracht bij vollast
- Vrijloop is mogelijk door een simpele handeling, ook in onbelaste toestand



REMA Work made easy.
HOISTING & LIFTING



Vraag naar de volledige catalogus van REMA

COMPACTE SPANNINGSTESTER CC-765-5/18-C

- Gebruiksspanning 5-18 kV
- Zeskant aansluiting

Normering: IEC-61243-1



GEÏSOLEERDE STOK CF-5-150-C-BEL

- Nominale isolatie 17,5 kV
- Lengte 1,50 m
- Opzetstuk C

Normering: IEC-61235, NBN-76103/04, EN 61235



SCHAKELSTOK CM45

- Gebruiksspanning 45 kV
- Lengte 1,45 m



REDDINGSSTOK CS45

- Gebruiksspanning 45 kV
- Lengte 1,65 m
- Geleverd met muurhouders



ISOLEREND BANKJE 24KV - CT-7-25/1

- Gebruiksspanning 24 kV
- Hoogte 220 mm
- Uit één blok

Normering: UNE 204 001 UNE81-005 NBN 761-01



ISOLEREND BANKJE 40KV - CT-7-40/1

- Gebruiksspanning 40 kV
- Hoogte 260 mm
- Uit één blok

Normering: UNE 204 001 UNE81-005 NBN 761-01



OOG

OOR

VOET

HAND

HOOFD

ADEM

KLEDIJ

HYGIËNE

ANDER VEILIGHEIDS-
MATERIAALGOEDEREN-
BEHANDELING



De nieuwe Safe-Quick® 2

Nog veiliger en sneller op hoogte

Bij Altrex zeggen we wel eens dat de toekomst om innovatieve oplossingen vraagt. Natuurlijk zijn het in werkelijkheid onze klanten die de vraag stellen. Als gebruiker weet je immers het best wat je vandaag en morgen nodig hebt. Daarom komen wij steeds met nieuwe én met verbeterde oplossingen. Zoals de nog slimmere Safe-Quick® 2.

Veilig klimmaterieel ontstaat niet zomaar. Dat weet Henry Dijkma als geen ander. Als Product Manager bij Altrex stond en staat hij zelf aan de wieg van vele slimme klimoplossingen. Vanuit zijn positie tussen klant, markt en Altrex' eigen engineers ziet hij waar de behoeftes liggen en wat er mogelijk is. "De meest relevante vragen komen uit de praktijk", vertelt Dijkma. "Die gaan vaak over gebruiksgemak. Zien wij dat het nóg slimmer kan, dan maken we daar werk van. Zo komen we nu met de Safe-Quick® 2, de slimste versie van onze rolsteiger tot nu toe."

SAFE-QUICK® 2: EEN STAP VERDER

De eerste Safe-Quick® brachten we in 2013 op de markt. Daarmee introduceerden we een nieuwe, innovatieve opbouwmethode voor rolsteigers: door de frames met vaste leuning en schoren ben je als gebruiker rondom beschermd al voordat je het volgende platform bereikt. Met de Safe-Quick® 2 gaan we wederom een stap verder in veiligheid en zeker in gebruiksgemak. Dat is ook wat de eindgebruiker van Altrex mag verwachten.

"De nieuwe versie van de Safe-Quick® heeft een aantal opvallende veranderingen, of eigenlijk toevoegingen", vervolgt Dijkma. "Zo merkten we dat er de wens was om langere

steigers te maken, om ze door te kunnen koppelen langs bijvoorbeeld een brede gevel. De innovatie zit hem in de nieuwe, smallere klauwen. Hiermee is het mogelijk om meerdere steigers aan elkaar te bevestigen zonder dat er hoogteverschil ontstaat tussen platformen. Dat is praktisch en met name heel veilig."

PRETTIGER, SNELLER EN VEILIGER

Een ander sterk punt is dat de frames makkelijk stapelbaar zijn. Door het innovatieve ontwerp van de aluminium buizen en scharnieren passen de frames goed op elkaar. Daarmee bouw je een stabiele en hogere stapel wanneer je de rolsteiger afbouwt. Bijkomend voordeel is dat het systeem minder ruimte inneemt bij transport. Een logistieke plus dus.

"Als ik de grootste plus moet noemen, dan is dat gebruiksgemak", besluit Dijkma. "De Safe-Quick® 2 rolsteiger bouw je prettiger én sneller op. Dit komt vooral doordat de leuning uit één geheel bestaat. Dus geen losse onderdelen meer die je stuk voor stuk moet monteren. En omdat er maar één juiste manier van opbouwen is, heb je minder kans dat je het verkeerd doet. Natuurlijk ziet de Safe-Quick® 2 er ook nog eens mooi uit."



KORTSLUIT- EN AARDINGSSET MT-5805

- Plaatsing op niet-afgeschermd geleiders
- Ik = 20kA/1s
- Geleverd met PVC koffer

Normering: IEC-61230



ISOLERENDE MAT 1000V - MP-100/02-10

- Netspanning < 1 kV

Materiaal: Rubber

Normering: IEC 61111

Kleur: Grijs

Afmetingen: 10 x 1 m

Dikte: 2 mm

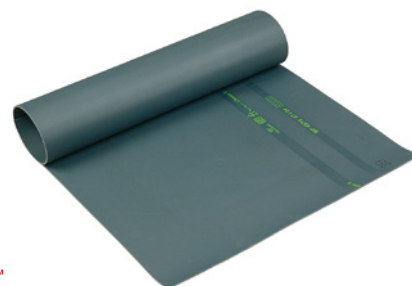
ISOLERENDE MAT 26,5KV - MP-100/03-10

- Netspanning < 26,5 kV

Materiaal: Rubber

Normering: IEC 61111

Kleur: Grijs

Afmetingen: 10 x 1 m

Dikte: 3 mm

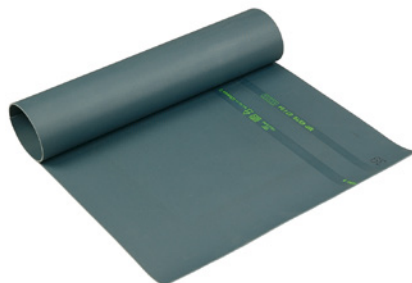
ISOLERENDE MAT 26,5KV - MP-100/03-5

- Netspanning < 26,5 kV

Materiaal: Rubber

Normering: IEC 61111

Kleur: Grijs

Afmetingen: 5 x 1 m

Dikte: 3 mm

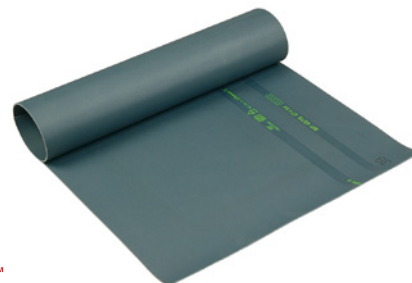
ISOLERENDE MAT 1000V - MP-11/11

- Netspanning < 1 kV

Materiaal: Rubber

Normering: IEC 61111

Kleur: Grijs

Afmetingen: 1 x 1 m

Dikte: 2 mm

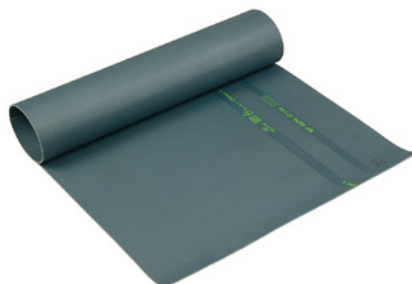
ISOLERENDE MAT 26,5KV - MP-42/11

- Netspanning < 26,5 kV

Materiaal: Rubber

Normering: IEC 61111

Kleur: Grijs

Afmetingen: 1 x 1 m

Dikte: 3 mm

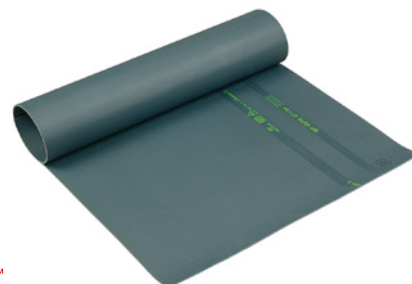
OOG

OOR

VOET

HAND

HOOFD

ADEM

KLEDIJ

HYGIËNE

ANDER VEILIGHEIDS-
MATERIAALGOEDEREN-
BEHANDELING

WEARWELL®

ERGONOMISCHE VLOEREN VOOR TOPSPORTERS IN DE INDUSTRIE

Wij zijn er voor mensen die staand werk doen. Voor ons zijn zij topsporters op de werkvloer. Net als professionele topsporters, kunnen topsporters op de werkvloer niet het beste uit zichzelf halen op een minder goed speelveld. Producten van WEARWELL zijn de top op het gebied van vloeren en matten voor zowel natte als droge omstandigheden. Als het gaat om gezonde en veilige arbeidsomstandigheden en productiviteit, dan doet de vloer ertoe!

HET BESTE SPEELVELD VOOR UW WERKZAAMHEDEN!

Vloeren

DROGE OMSTANDIGHEDEN



VITALITY®

De ultieme ergonomische en veilige oplossing voor werkers in droge ruimtes.

NATTE OMSTANDIGHEDEN

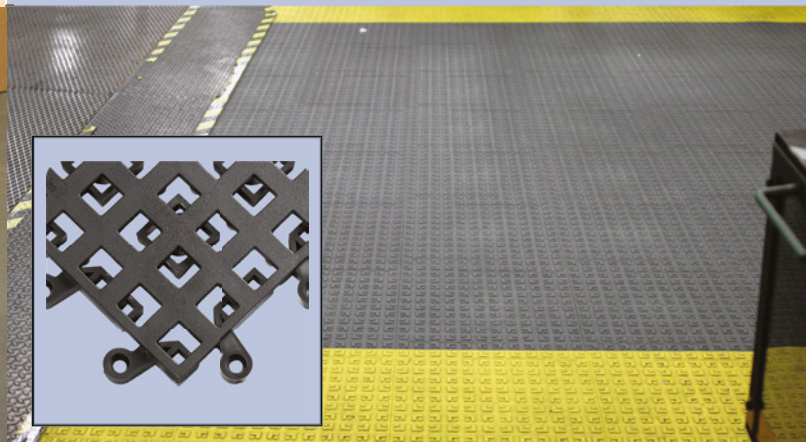

ERGODECK®

Veelzijdige ergonomische vloersystemen bestand tegen intensief gebruik in natte

Matten



**DIAMOND-PLATE
SPONGECOTE®**

Een origineel product van Wearwell, een perfecte combinatie van duurzaamheid en comfort voor werkers die staan in droge ruimtes.

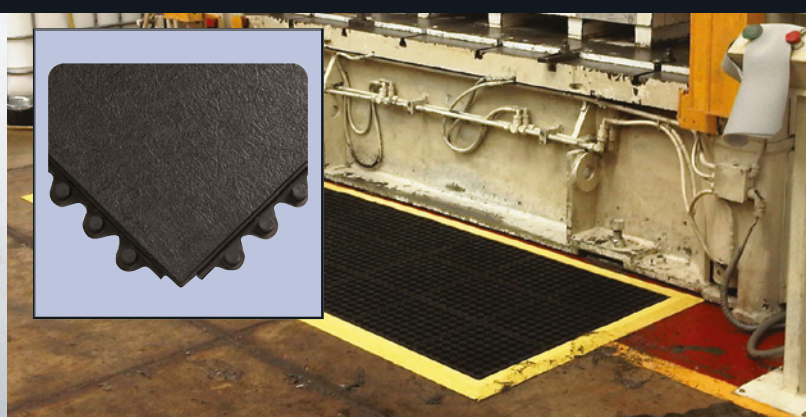

24/SEVEN®

Koppelbare anti-vermoeidheidsmatten zorgen voor productiviteit en veiligheid van werkers in natte ruimtes. Verkrijgbaar in dichte of doorlatende uitvoering.

ABS	Acrylonitril-butadien-styreen
DMF	Dimethylformamide
EVA	Ethyleenvinylacetaat
HDPE	Hoge dichtheid polyethyleen
PC	Polycarbonaat
PE	Polyethyleen
POM	Polyoxymethyleen
PP	Polypropyleen
PS	Polysoft
PU	Polyurethaan
PVC	Polyvinylchloride
TPE	Thermoplastisch elastomeer
TPU	Thermoplastische elastomeer op Urethaanbasis

230.....	138	6506.....	232	6051i.....	194	BX.....	16
240.....	144	6523.....	232	6055i.....	194	C	
282.....	141	7002.....	185	6212M.....	184	CALVIN.....	95
303.....	41	7050.....	230	656NST.....	43	Campbell 364A.....	240
304.....	41	7051.....	231	6800S.....	187	CARL.....	83
306.....	127	7052.....	231	6900S.....	187	CFR.....	252
330.....	127	7500.....	229	7505PF.....	152	Chainex 2000.....	154
341.....	119	7502.....	185	7907S.....	187	CHAMELEON 3V0.....	27
370.....	119	7503.....	185			CHAMELEON 4V+.....	27
377.....	127	7510.....	229	A		CLARITY C1.....	51
380.....	119	7515.....	230	A69/R - A79/R.....	161	CLARITY C1F.....	51
381.....	121	8183.....	232	A800.....	16	CLARITY C2.....	51
477.....	141	8275.....	214	Abbes 4650.....	240	CLARITY C3.....	51
541.....	134	8310.....	172	ACHIM.....	86	Classic.....	40
660.....	148	8312.....	172	Acifort.....	97	Classic 2360.....	172
730.....	148	8320.....	176	ACT107 ESD.....	69	Classic 2365.....	172
1100.....	40	8322.....	177	ACT113.....	69	Classic 2400.....	176
1310.....	40	8397.....	233	ACT119.....	89	Classic 2405.....	176
1407.....	213	8410.....	233	ACT124 ESD.....	66	Classic 2555.....	180
1447.....	211	8417.....	233	ACT127 ESD.....	71	Classic Soft.....	41
1454.....	213	8450.....	223	ACT128 ESD.....	81	Cleaning station B-CLEAN.....	30
1459.....	213	8467.....	223	ACT141 ESD.....	78	Cleaning station Clear.....	33
1500.....	250	8710.....	172	ACT142 ESD.....	90	COBRA.....	13
1503.....	213	8810.....	177	ACTIV'LINE.....	246	COMED-NOISE-STOP.....	47
1504.....	213	8812.....	173	ACTIV'LINE.....	246	Comfort M-306.....	188
1530.....	214	8814.....	144	ACTIV'LINE.....	246	Comfort Strap.....	325
1534.....	211	8822.....	177	ACTIV'LINE.....	246	Compact Air A150102/3-00.....	188
2019.....	229	8833.....	180	ACTIVEGRIP ADVANCE.....	122	Compacte spanningstester	
2111.....	175	9914.....	173	Adaptec.....	17	CC-765-5/18-C.....	341
2128.....	192	9925.....	177	ADVISER LOW.....	73	Compactmask 5430.....	183
2135.....	192	9928.....	177	Aerolite.....	160	CONTACT.....	244
2211.....	179	10015.....	230	Air 3105.....	176	CONTACT.....	244
2311.....	181	20001.....	234	Air 3205.....	180	CONTACT.....	244
2325.....	210	20002.....	234	Air 3255.....	180	CONTACT.....	244
2400.....	235	20006.....	234	Air Plus 3405.....	180	CONTOUR.....	13
2412.....	224	20007.....	234	AIRFIT.....	173	COVERALL.....	20
2415.....	235	20008.....	234	AIRFIT.....	173	COVERSAL.....	25
2422.....	216	20021.....	235	AIRFIT.....	175	Crusader Flex 42-474.....	144
2484.....	235	20032.....	223	AIRFIT.....	179		
2500.....	212	20033.....	223	AIRFIT.....	179	D	
2500.....	251	20174.....	223	AIRPOCKET.....	181	Dalvik 6147.....	233
2501.....	212	20175.....	224	AIRPOCKET.....	181	Dave.....	77
2502.....	212	20195.....	224	Alabama 1798.....	227	Daytona.....	64
2505.....	211	20199.....	224	AlphaTec 58-530B.....	147	DELUXE LOW.....	73
2518.....	212	30008.....	237	AlphaTec 58-535B.....	148	DELUXE MID.....	83
2519.....	212	30012.....	237	ANDERSON ROOF.....	83	Desinfecterende handgel 420103.....	267
2559.....	224	30030.....	225	Ankerlijn kernmanteltouw.....	321	Desinfecterende handgel 590103.....	267
2560.....	224	30137.....	237	Anti-dampkit B-CLEAN.....	30	Desinfecterende schuim Deb.....	
2683.....	235	40001.....	237	ARBORIST GTX®.....	95	InstantFOAM Complete.....	267
2725.....	225	40005.....	238	Astroflex.....	148	Desinfecterende schuim Deb.....	
2726.....	225	40012.....	220	ATTACK.....	20	InstantFOAM Complete Touchfree.....	267
2740.....	16	40019.....	226	Attitude 50184.....	215	DINO BLACK.....	86
2890.....	21	40057.....	238	Attitude 50186.....	226	Dispenser Antimicrobial 1l.....	265
3000.....	251	40058.....	238	Aura 9310+.....	173	Dispenser B-CLEAN.....	30
3045.....	217	40142.....	220	Aura 9312+.....	173	Dispenser B-CLEAN.....	30
3101.....	206	40145.....	217	Aura 9322+.....	177	Dispenser BILSOMAT HL 400.....	43
3133.....	237	40151.....	217	Aura 9332+.....	181	Dispenser centerfeed 559000.....	280
3153.....	226	50005.....	238	AXIS.....	13	Dispenser centerfeed Mini 558000.....	280
3307.....	210	50015.....	239	B		Dispenser Cleanse Heavy 2l.....	265
3412.....	216	50018.....	217	B-STRONG.....	243	Dispenser Cleanse Light.....	261
3501.....	206	50141.....	226	B-STRONG.....	243	Dispenser Cleanse Ultra 2l.....	265
3801.....	215	50164.....	217	B-STRONG.....	243	Dispenser Cleanse Washroom 1l.....	262
4000.....	252	50171.....	226	B-STRONG.....	243	Dispenser gevouwen papier 654000/8.....	279
4133.....	238	50172.....	219	B-STRONG.....	243	Dispenser gezichtsstissue 270023.....	283
4155.....	238	50188.....	226	B-STRONG met kniepads.....	243	Dispenser handdoekrol Matic - met	
4211.....	179	80008.....	232	B0500.....	121	intuitiesensor 460001.....	274
4251.....	184	80012.....	232	B0600.....	121	Dispenser handdoekrol Matic 551000.....	274
4255.....	184	80030.....	221	B808.....	13	Dispenser handdoekrol Touch Free	
4277.....	184	80195.....	221	Badghouder voor Evolite WR.....	163	551100/8.....	274
4560.....	134	80196.....	221	Balkklem Corso.....	323	Dispenser ingebouwd servetten	
4930.....	210	80228.....	232	BANDIDO.....	13	Xpressnap 272511.....	284
4949.....	216	80229.....	221	Barrier 02-100.....	147	Dispenser InstantFOAM TouchFREE.....	267
4993.....	210	80230.....	223	Belarto 9644.....	221	Dispenser luchtverfrisser 562000.....	281
4997.....	210	80231.....	214	Beltane 2690.....	220	Dispenser multifold handdoek Xpress	
5000.....	252	80232.....	231	Beschermruit Speedglas.....	31	460004.....	274
5105.....	230	80241.....	211	Beschermruit Speedglas 100.....	33	Dispenser multifold handdoek Xpress	
5111.....	175	823003.....	24	Beschermruit Speedglas SL.....	33	552000/8.....	275
5126.....	239	2000 Comfort.....	250	Bionic.....	24	Dispenser multifold handdoek Xpress	
5139.....	239	2000 model 162.....	250	Bitoray 199A.....	233	Mini 552100/8.....	275
5185.....	175	2000 Soco.....	250	Black Heavyweight G17K.....	148	Dispenser One Touch.....	40
5209.....	179	2000 Standard.....	250	BLAST.....	20	Dispenser Protect 1l.....	260
5211.....	179	2000 Tsuplus.....	250	Blocfor R.....	324	Dispenser Restore.....	268
5321.....	181	2300 Plus.....	251	Blue Peak.....	216	Dispenser Sanitise 1l.....	267
5512.....	212	2500 Plus PAPR.....	251	BOREAS WORK GTX® LO.....	75	Dispenser schuimende zeep - met	
5513.....	213	2500 Standard.....	251	BOREAS WORK GTX® MID.....	86	intuitiesensor 561600/8.....	263
5911.....	192	3000 PAPR.....	251	Borger 2689.....	206	Dispenser schuimende zeep 460010.....	262
5925.....	192	376R.....	127	Bravone 1666.....	240	Dispenser schuimende zeep 561500/8.....	263
5935.....	193	377-IP.....	154	BREEZER BLACK LOW.....	67	Dispenser servetten Xpressnap 272613.....	284
5984.....	183	4000 Apollo.....	252	BREEZER LADY BLACK LOW.....	91	Dispenser Shower 1l.....	262
6009.....	229	4000 Model 151.....	252	Briletui B.....	31	Dispenser Shower 2l.....	262
6035.....	193	4000 PAPR.....	252	Briletui C.....	31	Dispenser Spark Plugs 7825.....	45
6051.....	194	412D.....	53	Briletui CR.....	31	Dispenser Spark Plugs 7850.....	46
6055.....	194	412DH.....	53	Briletui S.....	31	Dispenser vloeibare en sprayzeep	
6057.....	194	412R.....	53	Brilkoord Flexicord.....	33	560000/8.....	263
6075.....	194	412RD.....	53	Brilkoord SC2.....	33	Dispenser vloeibare zeep 560100/8.....	263
6099.....	195	412RDB.....	54	Brillendoekjes B-CLEAN.....	30	Dispenser vloerstandaard 652008.....	279
6103.....	229	412RDBH.....	54	BROOKLYN ESD.....	71	Dispenser wandhouder 652108.....	279
6300.....	185	412RDH.....	53	Butoflex 650.....	149	Dispenser WC-papier Folded 556000/8.....	270
6501.....	231	412RH.....	53				

3M	Zephyr Flip'air.....	27	BEKINA	STEPLITE.....	97	DUPONT	Dupont™ Easysafe.....	247
1100.....		40					Heavy T Lady.....	207
1310.....		40	BLAKLADER	1407.....	213		Heavy T RSX.....	207
2128.....	ANSELL	192		1447.....	211		Piqué Surf RSX.....	209
2135.....	AlphaTec 58-530B.....	147		1454.....	213		ProShield® Basic.....	247
2740.....	AlphaTec 58-535B.....	148		1459.....	213		Surf RSX Lady.....	209
2890.....	Astroflex.....	148		1503.....	213		Tychem® 4000S.....	249
4251.....	Barrier 02-100.....	147		1504.....	213		TYCHEM® C.....	249
4255.....	Black Heavyweight G17K.....	148		1530.....	214		TYCHEM® F.....	249
4277.....	Crusader Flex 42-474.....	144		1534.....	211		Tyvek® 500 HV.....	249
5911.....	Fireblade Sleeves FS14 - FS22.....	156		3801.....	215		Tyvek® 800 J.....	249
5925.....	HyFlex 11-423.....	133		4930.....	210		Tyvek® CLASSIC PLUS.....	247
5925.....	HyFlex 11-425.....	138		4949.....	216		Tyvek® Dual.....	249
5935.....	HyFlex 11-427.....	133		4993.....	210		Tyvek® kap PH30LO.....	247
6035.....	HyFlex 11-500.....	125		4997.....	210		Tyvek® mouw PS32LA.....	247
6051.....	HyFlex 11-600.....	118		Riem 4003.....	254			
6055.....	HyFlex 11-600.....	118	BOLLE			ELTEN	ADVISER LOW.....	73
6057.....	HyFlex 11-605.....	118		Anti-dampkit B-CLEAN.....	30		ANDERSON ROOF.....	83
6075.....	HyFlex 11-618.....	118		ATTACK.....	20		ARBORIST GTX®.....	95
6099.....	HyFlex 11-625.....	133		AXIS.....	13		BREEZER BLACK LOW.....	67
6300.....	HyFlex 11-627.....	133		B808.....	13		BREEZER LADY BLACK LOW.....	91
7002.....	HyFlex 11-651.....	138		BANDIDO.....	13		CALVIN.....	95
7502.....	HyFlex 11-724.....	133		BLAST.....	20		CARL.....	83
7503.....	HyFlex 11-800.....	118		Briletui B.....	31		DELUXE LOW.....	73
8310.....	HyFlex 11-801.....	118		Briletui C.....	31		DELUXE MID.....	83
8312.....	HyFlex 11-917.....	125		Briletui CR.....	31		EMOTION.....	83
8320.....	HyFlex 11-919.....	125		Briletui S.....	31		EURO-PROOF SYMPATEX®.....	95
8322.....	HyFlex 11-926.....	118		Brillendoekjes B-CLEAN.....	30		GHOST LOW.....	73
8710.....	Hyllite 47-400.....	125		Cleaning station B-CLEAN.....	30		GRANT BLUE LOW.....	66
8810.....	Hyllite 47-402.....	125		COBRA.....	13		HORIZON LOW.....	73
8812.....	K2000BR.....	125		CONTOUR.....	13		HORIZON MID.....	83
8822.....	Kevlar Sleeves 70-110.....	156		COVERALL.....	20		IMPULSE GREEN EASY.....	65
8833.....	Kevlar Sleeves 70-114.....	156		COVERSAL.....	25		IMPULSE GREEN LOW.....	67
9914.....	Kevlar Sleeves 70-118.....	156		Dispenser B-CLEAN.....	30		IMPULSE GREEN MID.....	80
9925.....	Neotop 29-500.....	147		Dispenser B-CLEAN.....	30		IMPULSE GREY EASY.....	64
9928.....	NeoTouch 25-101.....	152		ELITE.....	21		IMPULSE GREY LOW.....	66
6051i.....	Normal Plus.....	148		Hoofdband COBRA.....	31		IMPULSE GREY MID.....	79
6055i.....	PGK10BL.....	138		MAMBA.....	13		Inlegzool BASIC.....	98
6212M.....	PowerFlex 80-600.....	137		Pilot.....	21		Inlegzool ERGO-ACTIVE.....	98
6800S.....	PUR900.....	133		RUSH+.....	15		Inlegzool ESD PRO.....	99
6900S.....	Puretough P1100.....	119		SILIUM.....	15		Inlegzool PRO LADY.....	99
7907S.....	SensiLite 48-101.....	119		SILIUM+.....	15		Inlegzool PRO PLAATMATERIAAL.....	98
Aura 9310+.....	SensiLite 48-102.....	119		SLAM.....	15		Inlegzool SENSICARE HIGH.....	98
Aura 9312+.....	Solvex 37-185.....	147		Spray B-CLEAN.....	30		Inlegzool SENSICARE LOW.....	98
Aura 9322+.....	Solvex 37-675.....	147		SQUALE.....	23		Inlegzool SENSICARE MID.....	98
Aura 9332+.....	Solvex 37-900.....	147		SUPER NYLSUN.....	15		LEROO LOW.....	73
Beschermruit Speedglas.....	Therm-A-Knit 78-101.....	141		TRACKER.....	15		LEROO MID.....	83
Beschermruit Speedglas 100.....	TouchNTuff 92-500.....	152		VIPER.....	16		LINDA MID.....	94
Beschermruit Speedglas SL.....	TouchNTuff 92-600.....	152		VISITEUR.....	23		LINDA RED LOW.....	94
BX.....	TouchNTuff 92-605.....	152					MAJA EASY.....	91
Classic.....	TouchNTuff 92-670.....	152		DEB STOKO			MAJA LOW.....	93
Classic Soft.....	Vantage 70-765.....	137		Desinfecterende schuim Deb			MAJA MID.....	93
Comfort M-306.....	VibraGuard 07-112.....	154		InstantFOAM Complete.....	267		MAVERICK BLACK LOW.....	73
Dispenser One Touch.....				Desinfecterende schuim Deb			MAVERICK BLACK MID.....	84
EAR Soft.....				InstantFOAM Complete Touchfree.....	267		MAVERICK RED LOW.....	74
G3000.....				Dispenser Antimicrobial 1l.....	265		MAVERICK RED MID.....	84
Geluidsindicator NI-100.....				Dispenser Cleanse Heavy 2l.....	265		MILA EASY.....	91
H-700.....				Dispenser Cleanse Light.....	261		MILA LOW.....	91
One Touch dispenser vulling 1100D.....				Dispenser Cleanse Ultra 2l.....	265		MILA MID.....	91
One Touch dispenser vulling Classic.....				Dispenser Cleanse Washroom 1l.....	262		MILES LOW.....	74
Optime I.....				Dispenser InstantFOAM TouchFREE.....	267		MILES MID.....	84
Optime II.....				Dispenser Protect 1l.....	260		MILOW LOW.....	69
Optime III.....				Dispenser Restore.....	268		NIKOLAS XW BROWN MID.....	84
Pre-filter Versaflo TR-6600.....				Dispenser Sanitise 1l.....	267		NURIA EASY.....	91
Push-Ins.....				Dispenser Shower 1l.....	262		NURIA LOW.....	94
S-133S.....				Dispenser Shower 2l.....	262		NURIA MID.....	94
SecureFit 400.....				Douchegel Estesol Hair & Body.....	261		PURE EASY.....	64
Solus 1000.....				Handreiner Estesol Lotion.....	261		PURE SLIPPER.....	69
Speedglas 100.....				Handreiner Estesol Lotion PURE.....	261		RENZO GTX®.....	84
Speedglas 9100.....				Handreiner OxyBAC FOAM WASH.....	265		RENZO LOW.....	74
Speedglas 9100 Air met				Handreinigingspasta Kresto Classic.....	265		RENZO MID.....	84
Adflo motorangedreven				Handreinigingspasta Kresto Special			RENZO S HIGH.....	95
ademhalingsbescherming.....				ULTRA.....	265		RENZO WINTER.....	95
Ultrafit.....				Handreinigingspasta Solopol Classic.....	264		RIGGER BOOT.....	95
Versaflo TR-6100FC.....				Herstellende crème voor de gevoelige			ROB.....	74
Versaflo TR-6130E.....				huid Stokolan Sensitive PURE.....	268		RUBEN.....	85
Versaflo TR-619E.....				Huidbeschermende crème Stokoderm			RUSHER LOW.....	66
Versaflo TR-6300FC.....				Aqua PURE.....	260		RUSHER MID.....	79
Versaflo TR-6310E.....				Huidbeschermende crème Stokoderm			SANDER PRO.....	85
Versaflo TR-6500FC.....				Grip PURE.....	260		SCOTT PRO.....	65
Versaflo TR-6580E.....				Huidbeschermende crème Travabon			SENEX PRO.....	74
Versaflo TR-6700FC.....				Classic.....	260		SENSATION LADY LOW.....	93
Versaflo TR-6710E.....				Huidbeschermende UV-crème			SENSATION LADY MID.....	93
Versaflo TR-6800FC.....				Stokoderm Sun Protect 30 PURE.....	260		SENSATION LOW.....	69
Versaflo TR-6820E.....				Huidverzorgende crème Stokolan			SENSATION MID.....	81
X1A.....				Classic.....	268		SENSATION UP LOW.....	74
X2A.....				Kresto Universal wipes.....	264		SENSATION UP MID.....	85
X3A.....				Schuimzeep voor de handen Refresh			Sensation Lady Low.....	93
X4A.....				Clear FOAM.....	261		SENSATION LOW.....	69
X4P3.....				Schuimzeep voor de handen Refresh			SENSATION MID.....	81
X5A.....				Original FOAM.....	261		SENSATION UP LOW.....	74
				Voetspray deodoriserend en			SENSATION UP MID.....	85
				verzorgend Stokoderm Foot Care.....	260		Sokken BASIC.....	100
							Sokken BUSINESS.....	100
AIR LIQUIDE							Sokken PERFECT-FIT.....	100
CHAMELEON 3V0.....		27					Sokken THERMO.....	100
CHAMELEON 4V+.....		27					STRIKE PIRATE LOW.....	75
Lasglas 105x50.....		27					STRIKE PIRATE MID.....	85
Lasglas 108x51.....		29					TILL LOW.....	75
Lasglas 110x90.....		29					TILL MID.....	85
Lasglas DIN10 108x51.....		29					TYLER LOW.....	66
Lasglas DIN10 110x90.....		29					Veters.....	102
Lasglas DIN11 108x51.....		29					Veters Nomex.....	102
Lasglas DIN11 110x90.....		29						

VINTAGE LADY LOW.....	94	40019.....	226	Visilite.....	163	3000 PAPR.....	251
VINTAGE LADY MID.....	94	40057.....	238	Zweetband EVO.....	163	4000 Apollo.....	252
VINTAGE LOW.....	75	40058.....	238			4000 Model 151.....	252
VINTAGE MID.....	85	40142.....	220	KENDAL		4000 PAPR.....	252
		40145.....	217	Hard.....	47	CFR.....	252
ELTEN-BiomexProtection		40151.....	217	Onderhoudsset 1045.....	47	FR.....	253
DINO BLACK.....	86	50005.....	238	Zacht.....	47		
RENZO BIOMEX GTX®.....	86	50015.....	239			MOLDEX	
		50018.....	217	KEROMA		5984.....	183
ELTEN-Jori		50141.....	226	Shield GD05.....	153	Air 3105.....	176
ACHIM.....	86	50164.....	217	Shield GD20.....	153	Air 3205.....	180
LENNY.....	76	50171.....	226	Shield GD21.....	153	Air 3255.....	180
		50172.....	219	Shield GD41.....	153	Air Plus 3405.....	180
ELTEN-LowaWork		50188.....	226	Shield GD45.....	153	Classic 2360.....	172
BOREAS WORK GTX® LO.....	75	80008.....	232	Shield GD48.....	153	Classic 2365.....	172
BOREAS WORK GTX® MID.....	86	80012.....	232			Classic 2400.....	176
INNOX WORK GTX® LIME LO.....	75	80030.....	221	MAJESTIC		Classic 2405.....	176
INNOX WORK GTX® LIME MID.....	86	80195.....	221	M-Safe 14-690.....	124	Classic 2555.....	180
RENEGADE WORK GTX® LO.....	75	80196.....	221	Maxx-Grip Lite 50-245.....	124	Classic 5430.....	183
RENEGADE WORK GTX® MID.....	86	80228.....	232	Tropic.....	124	Dispenser Spark Plugs 7825.....	45
		80229.....	221			Dispenser Spark Plugs 7850.....	46
ELTEN-WORTEC		80230.....	223	MAPA		Easylock 7001.....	183
ROCKY.....	87	80231.....	214	Butoflex 650.....	149	Easylock 7002.....	184
RUSTY.....	76	80232.....	231	Enduro 328.....	127	Easylock 7003.....	183
		80241.....	211	Enduro 330.....	127	Easylock 7004.....	183
EMMA		Attitude 50184.....	215	Harpon 321.....	149	Easylock 7005.....	183
Dave.....	77	Attitude 50186.....	226	Jersette 300.....	149	Easylock 7006.....	184
Daytona.....	64	Guard 50028.....	220	Jersette 301.....	149	Easylock 8100.....	189
Le Mans.....	66			Kroflex 840.....	139	Easylock 9002.....	187
Leo.....	77	HONEYWELL		Krotech 851.....	139	Easylock 9003.....	187
Lukas.....	87	303.....	41	Krynit 582.....	139	Easylock 9020.....	192
Marco.....	76	304.....	41	Krynit Grip&Proof 600.....	134	Easylock 9030.....	192
Mike.....	77	2111.....	175	Krytech 557 R.....	134	Easylock 9100.....	189
Mitchel.....	89	2211.....	179	Krytech 579.....	134	Easylock 9200.....	189
Primus.....	89	2311.....	181	Krytech 586.....	139	Easylock 9300.....	189
Ranger.....	89	4211.....	179	Neotex 340.....	149	Easylock 9400.....	189
Rocky.....	77	5111.....	175	Stansolv AK-22 381.....	149	Easylock 9600.....	189
Valentino.....	87	5185.....	175	StanZoil NK-22 382.....	151	Easylock 9800.....	191
Venus.....	77	5209.....	179	Superfood 177.....	151	M1 6100.....	52
Vera.....	69	5211.....	179	Technic 401.....	151	M2 6200.....	52
Vulcanus.....	89	5321.....	181	Temp-Cook 476.....	144	Pura-Fit 7700.....	45
Zandvoort.....	89	823003.....	24	Temp-Dex 720.....	135	Rockets Cord 6401.....	45
Zolder.....	77	656NST.....	43	Temp-Ice 700.....	141	Smart 2385.....	172
		A69/R - A79/R.....	161	Temp-Tec 332.....	151	Smart 2485.....	176
GEVAVI		A800.....	16	Titan 385.....	128	Smart 2505.....	180
Acifort.....	97	Adaptecc.....	17	Titan 388.....	128	Smart Solo 2495.....	176
Ecofort.....	97	Bionic.....	24	Titan 391.....	128	SMARTFIT.....	46
Purofort.....	97	Brilkoord Flexicord.....	33	Titan 392.....	128	Spark Plugs 7800.....	45
Purofort +.....	97	Brilkoord SC2.....	33	Titan 393.....	129	Twisters Cord 6441.....	45
		Chainex 2000.....	154	Titan 850.....	128	Vizierbeschermfolie 9993.....	187
HAVEP		CLARITY C1.....	51	Titanlite 397.....	128		
2400.....	235	CLARITY C1F.....	51	Ultrafood 475.....	151	MOLINEL	
2412.....	224	CLARITY C2.....	51	Ultrane 553.....	121	B-STRONG.....	243
2415.....	235	CLARITY C3.....	51	Ultranitрил 492.....	151	B-STRONG.....	243
2484.....	235	Cleaning station Clear.....	33			B-STRONG.....	243
2559.....	224	Compact Air A150102/3-00.....	188	MARTOR		B-STRONG.....	243
2560.....	224	Dispenser BILSOMAT HL 400.....	43	Gordeltas 9920.....	337	B-STRONG met kniepads.....	243
2683.....	235	Duality.....	17	Gordeltas 9921.....	337	CONTACT.....	244
2725.....	225	FIRMFIT.....	45	Gordeltas 9922.....	337	CONTACT.....	244
2726.....	225	Headgear Turboschild met.....	24	SAFEBOX 108000 - 108000.....	337	CONTACT.....	244
3045.....	217	veiligheidsadapter.....	24	SECUMAX 145 - 145001.....	330	CONTACT.....	244
3133.....	237	Horizon.....	17	SECUMAX 145 MDP - 145007.....	335	LUK LIGHT.....	245
3153.....	226	Junior A-VL A114106.....	188	SECUMAX 150 - 150001.....	330	LUK LIGHT.....	245
4133.....	238	LASERLITE.....	43	SECUMAX 350 - 350001.....	330	LUK LIGHT met dubbele ritssluiting.....	245
4155.....	238	LASERTRAK.....	43	SECUMAX 564 - 564001.....	330	LUK LIGHT met kniepads.....	245
5105.....	230	LEIGHTNING L1.....	51	SECUMAX COMBI - 109137.....	330	OPTIMAXPC.....	244
5126.....	239	LEIGHTNING L2.....	51	SECUMAX COMBI MDP - 109737.....	335	OPTIMAXPC.....	244
5139.....	239	LEIGHTNING L3.....	50	SECUMAX EASYSAFE - 121001.....	330	OPTIMAXPC BARROUD.....	244
7050.....	230	Millennia.....	17	SECUMAX POLY-CUT MDP - 85007.....	335		
7051.....	231	Op-Tema.....	17	SECUNORM 380 - 380001.....	333	OPSIAL	
7052.....	231	PERCAP.....	43	SECUNORM 590 - 590001.....	333	ACTIV'LINE.....	246
7500.....	229	Perfo Nova.....	24	SECUNORM 590 - 590001.....	333	ACTIV'LINE.....	246
7510.....	229	Primair Plus VL PA111EU.....	188	SECUNORM HANDY MDP - 447.....	335	ACTIV'LINE.....	246
7515.....	230	Primair VL A114110.....	188	SECUNORM MIZAR - 125001.....	333	ACTIV'LINE.....	246
8183.....	232	Proficap.....	160	SECUNORM PROFI 25 - 120001.....	333	ACTIV'LINE.....	246
8275.....	214	Prota Shell.....	27	SECUNORM PROFI 25 MDP - 120700.....	335	ACTIVEGRIP ADVANCE.....	122
8397.....	233	Prota Shell Baby.....	27	SECUNORM PROFI 40 - 119001.....	333	AIRFIT.....	173
8410.....	233	Protege.....	17	SECUNORM PROFI LIGHT - 123001.....	333	AIRFIT.....	173
8417.....	233	QBTHYG.....	43	SECUNORM SMARTCUT MDP - 110700.....	335	AIRFIT.....	175
8450.....	223	Reinigingspray Clear.....	33	SECUPRO 625 - 625001.....	331	AIRFIT.....	179
8467.....	223	Shellfo 50 X 108.....	24	SECUPRO LEWIS - 710000.....	331	AIRPOCKET.....	179
10015.....	230	Shellfo 90 X 110.....	24	SECUPRO MARTEGO - 122001.....	331	AIRPOCKET.....	181
20001.....	234	SPT000 2G.....	19	SECUPRO MAXISAFE - 101806.....	331	Blue Peak.....	216
20002.....	234	Tactile T2400.....	19	SECUPRO MEGASAFE - 116006.....	331	EXXTREM.....	216
20006.....	234	THUNDER T1.....	50	SECUPRO MERAK - 124001.....	331	FIRST.....	237
20007.....	234	Veiligheidsharnas 650K.....	327	SUPPORT MURAL CONTENEUR - 9845.....	337	FITGRIP.....	122
20008.....	234	Veiligheidsharnas 751K.....	327	VERZAMELDOOS 9810.....	337	FITGRIP PLUS.....	122
20021.....	235	Veiligheidsharnas Atex.....	327			FOSSETT.....	216
20032.....	223	Veiligheidsharnas H-Design.....	327	MICROGARD		GREENCUT.....	139
20033.....	223	VIKING V1.....	50	1500.....	250	GREENLITE.....	122
20174.....	223	Vmaxx.....	21	2500.....	251	HANDGRIP C150.....	130
20175.....	224	XC.....	19	3000.....	251	HANDGRIP VIZ.....	129
20195.....	224			4000.....	252	HANDLITE 100B.....	123
20199.....	224	JSP		5000.....	252	HANDLITE 200B.....	123
30008.....	237	Aerolite.....	160	2000 Comfort.....	250	HANDLITE 200G.....	123
30012.....	237	Badgehouder voor Evolite WR.....	163	2000 model 162.....	250	HANDLITE 300N.....	123
30030.....	225	EVO3 C+.....	161	2000 Soco.....	250	HANDLITE 303N.....	123
30137.....	237	Evolite WR.....	161	2000 Standard.....	250	HANDLITE 333N.....	130
40001.....	237	Hardcap A1+.....	160	2000 Tsplus.....	250	HANDLITE 400N.....	123
40005.....	238	Nekbescherming Necprotec.....	163	2300 Plus.....	251	HANDLITE FIT.....	124
40012.....	220	Powercap.....	160	2500 Plus PAPR.....	251	HANSAFE 600B.....	135
				2500 Standard.....	251	HANSAFE 606N.....	135

HANSAFE 610G.....	135	KIT-ARC-12-C.....	255	6103.....	229	WC-rol Conventional Soft Premium	
HANSAFE 644G PLUS.....	137	KIT-ARC-12-J.....	255	6501.....	231	110317.....	269
HANSAFE 644NG.....	138	KIT-ARC-12-JP.....	255	6506.....	232	WC-rol Conventional Universal 120776	270
HANSAFE 700G.....	139	KIT-ARC-25-B.....	255	6523.....	232	WC-rol Folded Soft Premium 114273...	269
HANSAFE 705G.....	138	KIT-ARC-40-B.....	257	Elastische riem 9001.....	254	WC-rol Jumbo Advanced 120272.....	269
HANSAFE 707N.....	140	KIT-ARC-65-B.....	257	TIGERGRIP		WC-rol Jumbo Soft 110273.....	269
HANSAFE 755ML.....	140	Kitarc01.....	164	Noppen MASTER-GRIP.....	105	WC-rol Mid-Size 127530.....	270
HANSAFE K500.....	131	Kortsluit- en aardingsset MT-5805.....	343	Noppen MASTER-GRIP.....	105	WC-rol Mini Jumbo Advanced 120280.	269
HANDSKIN ARIZONA GOLD.....	130	MO-11000.....	34	Noppen MASTER-GRIP.....	105	WC-rol Mini Jumbo Soft 110253.....	269
HANDSKIN DAKOTA.....	130	MO-11001.....	34	Noppen MASTER-GRIP.....	105	WC-rol Smart-One Mini 472193.....	270
HANDSKIN KANSAS.....	130	MO-11003.....	34	Noppen MASTER-GRIP.....	105	Wiping paper 100130.....	280
HANDSKIN KANSAS GOLD.....	130	MO-11010.....	34	Noppen MASTER-GRIP.....	105	Wiping paper 100134.....	280
HANDSKIN TEXAS.....	131	MO-11011.....	34	Veiligheidsoverschoenen CITY-GRIP.....	103	Wiping paper Basic 121206.....	280
HANDWELD 15HT.....	145	MO-180 ARC 12.....	164	Veiligheidsoverschoenen EASY-GRIP.....	103	Wiping paper Basic 129237.....	276
HANDWELD 15PFD.....	145	MO-182/1-B.....	164	Veiligheidsoverschoenen MASTER-GRIP	103	Wiping paper Basic 129262.....	276
MARIN.....	217	MO-185 BL.....	164	Veiligheidsoverschoenen TOTAL		Wiping paper Industrial Heavy-Duty	
MOKA.....	215	MV-104.....	257	PROTECT.....	103	130080.....	276
Op'city.....	10	MV-105.....	257	Veiligheidsoverschoenen TOTAL		Wiping paper Industrial Heavy-Duty	
Op'clean.....	10	MV-136J.....	108	PROTECT PLUS.....	103	130081.....	276
Op'face.....	20	MV-137.....	108	Veiligheidsoverschoenen TOTAL		Wiping paper Industrial Heavy-Duty	
Op'feel.....	10	MV-222.....	107	PROTECT PLUS.....	103	130083.....	277
Op'guard.....	20	MV-223.....	107	Veiligheidsoverschoenen VISITOR.....	103	Wiping paper Plus 130041.....	276
Op'guest.....	23	MV-226.....	107	TORK		Wiping paper Plus 130044.....	280
Op'line.....	10	MV-227.....	107	Desinfecterende handgel 420103.....	267	Wiping paper Plus 130050.....	276
Op'mask.....	20	MV-228.....	107	Desinfecterende handgel 590103.....	267	Wiping paper Plus 130100.....	277
Op'one.....	10	Nekflap MO-1.....	164	Dispenser centerfeed 559000.....	280	TRACTEL	
Op'run.....	10	Overschoenen MV-138.....	107	Dispenser centerfeed Mini 558000.....	280	Ankerlijn kernmanteltouw.....	321
Op'safe.....	11	Reddingsstok CS45.....	341	Dispenser gevouwen papier 654000/8	279	Balkkleem Corso.....	323
Op'styl.....	11	Riem CW-20000.....	255	Dispenser gezichtstissue 270023.....	283	Blocfor R.....	324
Op'tech.....	11	Schakelstok CM45.....	341	Dispenser handdoekrol Matic - met		Comfort Strap.....	325
Op'timal.....	11	Serie CG.....	155	intuitiesensor 460001.....	274	Easy Jacket.....	325
Op'timal.....	25	Serie CGM.....	155	Dispenser handdoekrol Matic 551000..	274	Easytrac ankerstrop.....	323
Op'visio.....	11	SJ-12.....	257	Dispenser handdoekrol Touch Free		Musketon M10 staal 18 mm.....	325
Op'viz.....	11	SOIEN		551100/8.....	274	PA ankerpunt.....	324
Op'weld.....	25	Abbes 4650.....	240	Dispenser ingebouwd servetten		Positioneringslijn LCM.....	319
OPTISAFE.....	253	Alabama 1798.....	227	Xpressnap 272511.....	284	Rollbeam.....	323
POWERGRAB KEV.....	140	Belarto 9644.....	221	Dispenser luchtverfrisser 562000.....	281	Steigerhaak M51 aluminium 60 mm.....	325
POWERGRAB PREMIUM.....	131	Beltane 2690.....	220	Dispenser multifold handdoek Xpress		Steigerhaak M53 staal 50 mm.....	325
POWERGRAB THERMO.....	143	Bitoray 199A.....	233	460004.....	274	Stopfor K.....	321
SKINCUT 715.....	140	Borger 2689.....	206	Dispenser multifold handdoek Xpress		Stopfor KM.....	321
STEP'LITE II.....	80	Bravone 1666.....	240	552000/8.....	275	Tijdelijke levenslijn Tempo II.....	324
STEP'LOG.....	67	Campbell 364A.....	240	Dispenser multifold handdoek Xpress		Tijdelijke levenslijn Tempo III.....	324
STEP'MASTER.....	76	Dalvik 6147.....	233	Mini 552100/8.....	275	TR 2000.....	161
STEP'MASTER.....	87	Dortmund 4820.....	227	Dispenser schuimende zeep - met		Tracode.....	324
STEP'MATE EVOL.....	76	Dover 4893.....	227	intuitiesensor 561600/8.....	263	Valstopparaat BLOCFOR.....	321
STEP'ONE EVOL.....	76	Essen 5967.....	225	Dispenser schuimende zeep 460010.....	262	Valstopparaat BLOCFOR ESD.....	321
STEP'ROC EVOL.....	87	Falcon 7229.....	241	Dispenser schuimende zeep 561500/8	263	Veiligheidsharnas HT Elektra A.....	319
STEP'RUN II.....	67	Gemini 6580.....	233	Dispenser servetten Xpressnap 272613	284	Veiligheidsharnas HT Secours.....	319
STEP'WORK SRC.....	87	Genova 9833.....	241	Dispenser vloeibare en sprayzeep		Veiligheidsharnas HT22.....	318
UNISAFE.....	253	Greeley 6580.....	234	560000/8.....	263	Veiligheidsharnas HT43.....	318
REMA		Hawk 027A.....	219	Dispenser vloeibare zeep 560100/8.....	263	Veiligheidsharnas HT46.....	318
Dynamometer DSD-04.....	339	Heatherton 9643.....	241	Dispenser vloerstandaard 652008.....	279	Veiligheidsharnas HT56.....	318
Handtakel Select 200-OD.....	339	Headland 7223.....	241	Dispenser wandhouder 652108.....	279	Veiligheidsharnas Ladytrac.....	318
Hijbsband met versterkte lussen S1.....	339	Hellisan 307A.....	231	Dispenser WC-papier Folded 556000/8	270	Veiligheidslijn LC CC.....	319
Portaalkraan PKA.....	339	Molenbaix 7761.....	215	Dispenser WC-rol Jumbo 554000.....	270	Veiligheidslijn met demper LCA.....	319
Rateltakel YA.....	340	Monoco 598Z.....	240	Dispenser WC-rol Smart-One 680000/8	271	Veiligheidslijn met geïntegreerde	
Rondstroppen S5.....	339	Montreal 4964.....	225	682000/8.....	271	demper LPA.....	319
Sjorbanden.....	340	Montreal HV 4964.....	235	Gezichtstissue Extra Soft Premium		Vertytrac ankerstrop.....	323
Werkplaatskraan GWK.....	339	Murray 699Z.....	214	140280.....	283	Vertytrac ankerstrop Kevlar.....	323
SHOWA		Nelson 413A.....	206	Handdoekrol Matic Advanced 290076..	274	VIP SAFETY	
230.....	138	Omero 3885.....	229	Handdoekrol Matic Advanced Soft		412D.....	53
240.....	144	Picton 518A.....	220	290067.....	273	412DH.....	53
282.....	141	Pinatubo 7894.....	241	Handdoekrol Matic Premium Soft		412R.....	53
306.....	127	Popola 3886.....	230	290016.....	273	412RD.....	53
330.....	127	Pulcini 3889.....	230	Luchtverfrisser Citrus 236050.....	281	412RDB.....	54
341.....	119	Rainier 496Z.....	231	Luchtverfrisser Flora 236052.....	281	412RDBH.....	54
370.....	119	Rotterdam 4500.....	214	Magneet kit 206540.....	284	412RDH.....	53
377.....	127	Sheffer 698Z.....	227	Milde vloeibare zeep 420501.....	262	412RH.....	53
380.....	119	Skollfield 209A.....	239	Multifold handdoek Xpress Extra Soft		GUIDE 154.....	129
381.....	121	Sparrow 029A.....	239	100297.....	273	GUIDE 230.....	145
477.....	141	Stormflash 2006.....	239	Multifold handdoek Xpress Soft Mfold		GUIDE 240.....	145
541.....	134	Tempa 400A.....	227	100288.....	273	GUIDE 269.....	145
660.....	148	Teramo 2690.....	220	Multifold handdoek Xpress Soft Zfold		GUIDE 308.....	135
730.....	148	Terni 2672.....	207	100289.....	273	GUIDE 342.....	145
4560.....	134	Trapani 2673.....	207	Multifold handdoek Xpress Zfold		GUIDE 5151W.....	141
8814.....	144	Trento 2674.....	206	150299.....	273	GUIDE 525.....	121
376R.....	127	Treviso 2691.....	221	Reinigingsdoek 510137.....	277	GUIDE 54.....	121
377-IP.....	154	Trieste 2689.....	206	Reinigingsdoek Heavy-Duty 530137....	278	GUIDE 546.....	122
7505PF.....	152	Unzen HV 3720.....	240	Reinigingsdoek Heavy-Duty 530171....	278	GUIDE 580.....	129
B0500.....	121	Verde 411A.....	207	Reinigingsdoek Heavy-Duty 530178....	278	GUIDE 585.....	129
B0600.....	121	Winzeler 3073.....	240	Reinigingsdoek Heavy-Duty 530271....	279	GUIDE 6225 CPN.....	154
DS45.....	156	Zurich 6203.....	225	Reinigingsdoek Heavy-Duty 530278....	279	GUIDE 650.....	122
GP-KV1.....	137	TEXET		Reinigingsdoek Industrial 520304.....	278	GUIDE 661W.....	143
GP-KV2R.....	137	2019.....	229	Reinigingsdoek Industrial 520371.....	278	GUIDE 715.....	141
S-TEX 376.....	137	2325.....	210	Reinigingsdoek Industrial 520678.....	278	GUIDE 762W.....	143
S-TEX 541.....	134	2422.....	216	Reinigingsdoek Industrial Heavy-Duty		GUIDE 766.....	129
SICAME		2500.....	212	570578.....	279	SYNC.....	52
Compacte spanningstester CC-765-		2501.....	212	Reinigingsdoek Low-Lint 190494.....	277	THUNDER T2.....	52
5/18-C.....	341	2502.....	212	Schuimende zeep 520501.....	262	THUNDER T3.....	52
Geïsoleerde stok CF-5-150-C-BEL.....	341	2505.....	211	Servetten Xpressnap Extra Soft 15840..	284		
Isolerend bankje 24kV - CT-7-25/1.....	341	2518.....	212	Servetten Xpressnap Extra Soft 15850..	284		
Isolerend bankje 40kV - CT-7-40/1.....	341	2519.....	212	Singlefold handdoek Universal 290158	274		
Isolerende mat 1000V - MP-100/02-10.....	343	3101.....	206	Vloeibare zeep olie en vet 420401.....	264		
Isolerende mat 1000V - MP-11/11.....	343	3307.....	210	Vochtige doekjes handen 190592.....	277		
Isolerende mat 26,5kV - MP-100/03-10.....	343	3412.....	216	Vochtige doekjes oppervlakte 190594..	277		
Isolerende mat 26,5kV - MP-100/03-5.....	343	3501.....	206	Vuilbak 5 L 564000/8.....	281		
Isolerende mat 26,5kV - MP-100/03-5.....	343	5512.....	212	Vuilbak 50 L 563000/8.....	281		
Isolerende mat 26,5kV - MP-42/11.....	343	5513.....	213	Vuilnisbak deksel 50 L 205630/8.....	281		
KIT-ARC-100-B.....	255	6009.....	229	WC-rol Conventional Premium 12291...	270		







ONZE BUSINESS

Professionele distributeur voor de industrie en de bouw

BEVOORRECHTE PARTNER VAN PROFESSIONALS IN DE INDUSTRIE,
AMBACHTSLIEDEN, DIENSTVERLENENDE BEDRIJVEN,
OVERHEIDSORGANEN EN LOKALE OVERHEDEN

STERKE
AANKOOP VAN
PRODUCTEN
EN DIENSTEN

AANBOD
BESCHIKBAAR
VIA MEERDERE
KANALEN



Selectie
van de beste
leveranciers



Optimaal beheer
van de voorraden
en de supply chain



Gegarandeerd
tijdig
geleverd

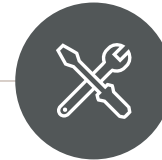

Technisch advies
bij het kiezen
van producten

ONS LEIDERSCHAP IN CIJFERS

13 000

MEDEWERKERS



7 000

MEDEWERKERS
IN DE VERKOOP



€ 3,2 mld

OMZET
IN 2016

2 MERKEN
IN EUROPA



Partner
voor de bouw
en voor openbare
werken

1 000 LEVERANCIERS
REFERENTIES



meer
dan 1 miljoen
referenties

450 000
klanten



Partner
voor de industrie

4 STRATEGISCHE GEBIEDEN OM WAARDE TE CREËREN



INNOVATIE

- Diensten
- Nieuwe technologieën
- Digitalisering



INTERNE
GROEI

- Synergie
tussen afdelingen
- Ontwikkeling
van goodwill



EXTERNE
GROEI

- Ons leiderschap versterken
- Nieuwe geografische
zones betreden
- Handelen op nieuwe manieren



ONTWIKKELING
VAN TALENT

- Vinden, aantrekken en
stimuleren van talent
- Zorgen voor
nog meer kennis



**TRANSMISSIONS
& TECHNICS**



**TOOLS &
FASTENERS**



**SAFETY &
HYGIENE**



**SERVICES &
SOLUTIONS**

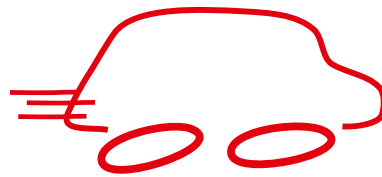

EXPRESS 24/7/365



**ENGINEERING
& EXPERTISE**

WWW.IMES-DEXIS.BE

De specialist voor de industrie

Alles én veel meer voor onderhoud, herstellingen en revisies!

Area East

Antwerpen

03 830 00 00

info.antwerpen@imes.be

Limburg

011 288 288

info.limburg@imes.be

IMES DEXIS Shops

Hasselt

Voogdijstraat 33

3500 Hasselt

011 288 288

shop.hasselt@imes.be

Area South

Liège

04 248 58 11 09 265 80 80

info.liege@imes.be

Nivelles

067 844 915

info.wallonie@imes.be

Hauts-Sarts

Première Avenue 157

4040 Herstal

04 248 58 09

shop.hauts.sarts@imes.be

Area West

Oost-Vlaanderen

09 265 80 80

info.oost.vlaanderen@imes.be

West-Vlaanderen

051 748 639

info.west.vlaanderen@imes.be

