

STANLEY®

CATALOGUS 2015



STANLEY®

ELK GEREEDSCHAP HEEFT ZIJN VERHAAL

Elk stuk gereedschap van STANLEY in deze catalogus is zo gemaakt dat u beter, slimmer en sneller kunt werken. Onze verkenningsteams werken alle dagen nauw samen met echte vakmensen om te weten te komen hoe u werkt en om uw prestaties te helpen verbeteren.

Daardoor bevat ons gereedschap iets extra's: inzicht. Van de meter waarmee u helemaal alleen precies kunt meten tot de hamer waarmee u veel kracht kunt zetten op nagels maar die toch uw arm nauwelijks belast: wij maken gereedschap waarmee u de beste kunt zijn.

Want wij begrijpen dat er niets meer voldoening geeft dan te weten dat u uw werk goed hebt gedaan en daarvoor gerespecteerd te worden door de mensen wier mening er echt toe doet: uw collega's.





INHOUD

7



MEET- EN AFTEKENGEREEDSCHAP

- 15 Korte Rolbandmaten met Blokkeerknop
- 22 Korte Rolbandmaten zonder Blokkeerknop
- 23 Duimstokken - Vouwmeters
- 27 Landmeters
- 30 Meetwielen
- 35 Winkelhaken & Zweihaken
- 37 Slaglijnmolens
- 42 Markeerstiften en Potloden

129



ZAGEN EN BIJLEN

- 133 Houtzagen
- 138 Verstekbakken
- 141 Specifieke Zagen
- 149 Metaalzagen
- 152 Reservebladen Metaalzagen
- 153 Zagensets
- 154 Boom-/Snoeizagen
- 156 Reservebladen Boom-/Snoeizagen

187



SCHROEVENDRAAIERS EN BOREN

- 191 FatMax® Schroevendraaiers
- 200 FatMax® Bolster Schroevendraaiers
- 201 FatMax® RVS Schroevendraaiers
- 202 FatMax® Schroevendraaiers VDE
- 205 Cushiongrip Schroevendraaiers
- 210 Schroevendraaiersset Basic
- 212 Specifieke Schroevendraaiers
- 213 Precieschroevendraaiers
- 216 Bitschroevendraaier
- 222 Schroefbits
- 226 Boren

45



WATERPASSEN

- 50 Waterpassen

159



SCHAVEN EN SURFORM®

- 163 Bailey Schaven
- 165 Handyman Schaven
- 166 SB Schaven
- 167 Combinatie Schaven RB
- 168 Blokschaven
- 170 Specifieke Schaven
- 172 Wisselstukken Schaven
- 174 Schaaf Surform® Metaal
- 176 Schaaf Surform® Kunststof
- 177 Reservebladen Surform®

229



HAMERS, BEITELS EN DREVELS

- 237 Klauwhamers
- 241 Timmermanshamers
- 242 Bankhamers
- 243 Vuisthamers
- 244 Bouwhamers
- 247 Specifieke Hamers
- 249 Houten Hamers
- 250 Compo-Cast® Hamers
- 256 Steekbeitels Sweetheart
- 257 Steekbeitels Bailey
- 259 Steekbeitels FatMax®
- 261 Steekbeitels Dynagrip™
- 262 Steekbeitels Basic
- 264 Koudbeitels FatMax®
- 266 Koudbeitels Stanley
- 268 Drevels & Centerpunten

61



LASERGEREEDSCHAP

- 65 Afstandsmeters
- 68 Puntlasers
- 69 Kruislasers
- 75 Roterende Lasers
- 77 Optische Waterpassen
- 78 Laser Accessoires
- 85 Materiaal Detectoren

89



MESSEN

- 97 Uitschuifbare Messen
- 103 Veiligheidsmessen
- 105 Vaste Messen
- 108 Reservemessen
- 113 Afbreekmessen
- 119 Reserve Afbreekmessen
- 122 Hobby/Sportmessen
- 124 Reservemessen Hobby/Sport
- 125 Glasschrappers
- 126 Multitool
- 127 Scharen
- 127 Accessoires

181



VIJLEN & RASPEN

- 182 Vijlen
- 185 Raspen

271



SLOOPMATERIAAL

- 273 Fubar
- 274 Nageltrekkers
- 275 Koevoeten
- 277 Sloopbeitels

279



SLEUTELGEREEDSCHAP

- 284 Ringsteeksleutels
- 288 Steeksleutels
- 290 Ringsleutels
- 291 Stiftsleutels
- 294 Moersleutels
- 299 Dopsleutelsets 1/4"
- 302 Ratels 1/4"
- 303 Handgrepen & Verlengstukken 1/4"
- 304 Dopsleutelset 3/8"
- 305 Ratels 3/8"
- 307 Dopsleutelset 1/2"
- 311 Ratels 1/2"
- 312 Handgrepen & Verlengstukken 1/2"
- 313 Doppen 1/2"
- 315 Dopsleutelset Gemengd

345



KLEMMEN EN BANKSCHROEVEN

- 350 Klemmen en Bankschroeven

429



GIPSPLATEN

- 431 Gipsplatengeredschap

355



BEVESTIGINGS-GEREEDSCHAP

- 362 Handtackers
- 370 Popnageltangen
- 372 Lijmpistolen

443



LOODGIETERIJ

- 444 Gereedschap voor Loodgieterij

323



TANGEN & SCHAREN

- 326 FatMax® Tangen
- 330 Dynagrip Tangen
- 332 VDE Tangen
- 334 Tangenset
- 336 Griptangen
- 338 Specifieke Tangen
- 340 Blikscharen
- 342 Boutenscharen

377



ZAKLAMPEN

- 379 Zaklampen

446

INDEX

383



OPBERGSYSTEMEN

- 386 Gereedschapswagens
- 393 Gereedschapskoffers
- 404 Gereedschapskoffers FatMax® Tstak
- 408 Gereedschapstassen
- 414 Gereedschapsgordels
- 418 Organizers
- 424 Zaagbokken
- 427 Techniekerskoffer

CATALOGUS GIDS

DE NAMEN

STANLEY

Stevig, degelijk gemaakt, innovatief gereedschap voor algemeen dagelijks gebruik. Duurzaam en betrouwbaar, met extra professionele eigenschappen: zoals Mylar®- of Tylon®-lagen waarmee uw meter duurzamer wordt of messen waarvan het blad gemakkelijk kan worden vervangen zodat u tijd uitspaart.

STANLEY FATMAX

Gereedschap met ingebouwde professionele prestaties. Of u nu een specialist bent die gespecialiseerd gereedschap nodig heeft, of u wil gewoon altijd het allerbeste gereedschap bij de hand hebben, dit is het gereedschap dat u nodig hebt.

STANLEY FATMAX

Al onze producten hebben innovatieve functies waarmee u sneller kunt werken, harder kunt slaan en scherper kunt snijden. Maar als u echt het neusje van de zalm zoekt qua professionaliteit in om het even welke gereedschaps categorie, neem dan een kijkje bij STANLEY FatMax Pro.

We updaten momenteel alle producten met de nieuwe logo's. Het is daarom mogelijk dat de foto's in de catalogus afwijken van de realiteit.

ADVIES EN BEOORDELINGEN

Maar de catalogus bevat niet zomaar informatie over gereedschap. U vindt er ook hoe u er het beste uithaalt en u komt te weten wat andere vakmensen ervan vinden. U krijgt dus advies van experts over hoe u elk stuk gereedschap moet gebruiken en u kunt beoordelingen en verslagen lezen van echte vakmensen.

ADVIES VAN ECHE PROFESSIONALS

Bij STANLEY beseffen we dat echte vaklui van over de hele wereld meer belang hechten aan elkaars mening dan aan wat wij u vertellen. Daarom vragen we aan deskundigen zoals u, die dit gereedschap dagelijks in de praktijk gebruiken, om uw oprechte beoordeling en commentaren te geven over al ons gereedschap.



Surf op onze websites naar productbeoordelingen. Al meer dan 2000 beoordelingen online.

PRAKTISCHE INFO



HET MES DAT HET BEST AAN UW BEHOEFTE VOLDOET

De uitvindsters van het beroemde 'Stanley-mes' bieden nu het meest uitgebreide assortiment met vaste, uitschuifbare en afbreekbare mesbladen; messen met innovatieve eigenschappen die voldoen aan de behoeften van professionele aannemers en vaklui.

VASTE MESSEN

Geschikt voor alle vervangbare bladen van Stanley. Deze zijn bedoeld voor de allerswaarste toepassingen. Hoewel het een vast blad is, bevat de meerderheid van de Stanley-messen een snel bladwisselstelsel.



UITSCHUIFBARE MESSEN

Geschikt voor de meerderheid van de vervangbare bladen. Deze bieden dezelfde prestatie als de modellen met een vast blad en het blad kan veilig worden ingetrokken in het handvat als het mes niet wordt gebruikt.



AFBREEKMESSEN 25 MM & 18 MM

Ideaal in situaties waarbij resten aan het blad blijven kleven. Het afbreekblad biedt constant scherpe randen, maar is ook sterk en dik het blad breekt.



AFBREEKMESSEN 9 MM

EEN WOORDJE UITLEG OVER DE PRODUCTINFORMATIE

Hieronder vindt u een voorbeeld van een FatMax Hero-product waarbij de belangrijkste functies gemarkeerd zijn, samen met alle productvarianten en prijzen in een overzichtelijke tabel.

FATMAX® KLAUWHAMER ANTIVIBRATIE 397GR

STANLEY
FATMAX



Nieuwe producten worden aangeduid door dit symbool

NEW



STANLEY	Beschrijving				€
FMHT1-51260	FatMax Klauwhamer Antivibratie 400gr	X	2	3253561512605	43,25
FMHT1-51244	FatMax Klauwhamer Antivibratie 480gr - lang - recht	-	2	3253561512445	48,66
FMHT1-51249	FatMax Klauwhamer Antivibratie 400gr - recht	X	2	3253561512490	43,25

0 - 10 - 789

Gebruik deze code bij het bestellen

Productomschrijving

Verpakkingstype

Verpakkingseenheid

EAN Code

Bruto adviesprijs excl. BTW

'X' = product op kaart
'-' = product in bulk

Dit getal geeft het aantal producten in een omdoos aan. Alle messen/vervangmessen, rollbandmatten, vouwmeters, klauwhamers en producten in display zijn af te nemen per volle verpakking.

Alternative Codes

XTHT1-51124

XTHT = FatMax® Pro Hand Tools
FMHT = FatMax® Hand Tools
STHT = STANLEY Hand Tools
STST = STANLEY Storage

MEET.



& AFTEKEN- GEREEEDSCHAP



AANGEPASTE EINDHAAK EEN HELPENDE HAND

Soms is het makkelijker als het gereedschap voor u werkt. Ons Verkenningsteam heeft gezien dat een rolmeter met een extra groot of sterk en accuraat magnetisch uiteinde u in staat stelt om helemaal alleen te meten, zelfs stalen balken en draagbalken die moeilijk toegankelijk zijn. Daarom hebben we een nieuwe, gepatenteerde rolmeter ontwikkeld zodat u minder tijd verspilt en meer gedaan krijgt.



ROLBANDMATEN

STANLEY FATMAX

BESCHERMLAAG TYLON®

Matte bescherm laag.
Beschermt 1,5 x langer tegen slijtage.

BESCHERMLAAG MYLAR®

Meetband voorzien van hoogwaardige filmdeklaag voor een optimale bescherming. Gaat tot 10x langer mee dan traditionele meetbanden.

BESCHERMLAAG BladeArmor

Eerste 14cm van de band bedekt met thermoplastische bescherm laag. Vermindert risico op slijtage en op afbreken van de meetband met 95%.

FATMAX® BLADE ARMOR ROLBAND- MATEN VAN 5M EN 8M MET BREDE MEETBAND 30MM

Compacte behuizing (5m) voor een comfortabele greep!

HAAKJE MET 3 KLINKNAGELS

Vermindert het risico op afbreken bij het terugschieten van de rolband

BESCHERMLAAG MYLAR® & BladeArmor



Nauwkeurigheidsklasse

II

BROEKKLEM

De handige clip zorgt ervoor dat de rolbandmaat altijd in alle omstandigheden binnen handbereik blijft.



BREDE BAND 30MM

Meetband kan 3,35m horizontaal uitstaan zonder te knikken.



POWERLOCK®



RECHTSTREEKS AFLEZEN VAN BINNENMATEN

Binnenmaten kunnen makkelijk en nauwkeurig gemeten worden tussen twee wanden.

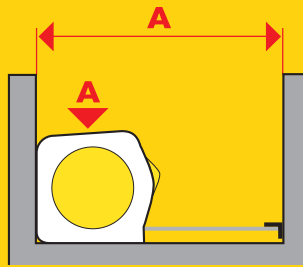

BANDBLOKKEERKNOP

Handig om een binnenmaat te bewaren, te schetsen, vergelijkbare metingen uit te voeren, etc...

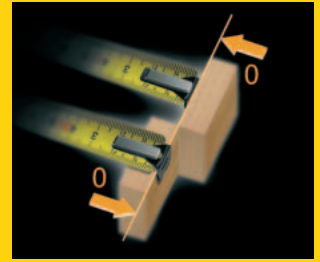

UITSCHUIFBAAR HAAKJE

Eindhakje met werkelijke nulstand voor nauwkeurige binnen- en buitenmaten.



Nauwkeurigheidsklasse

II



HAAKJE MET 3 KLINKNAGELS

Vermindert risico op afbreken bij het terug-schieten van de band.

BANDBREEDTES EN -LENGTES

Ruime keuze.

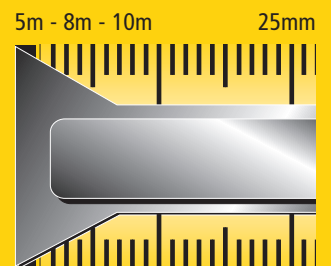
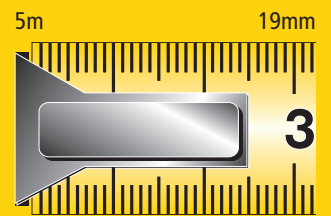
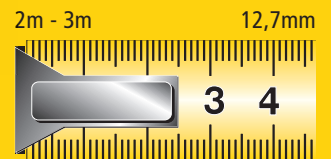

BESCHERMLAAG MYLAR®

Meetband voorzien van hoogwaardige filmdeklaag, voor een optimale bescherming. Gaat tot 10x langer mee dan traditionele meetbanden, zonder beschermlaag.

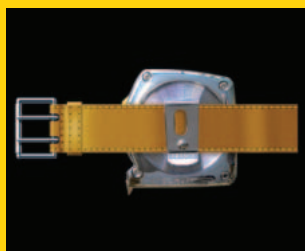

BROEKKLEM

Rolbandmaat altijd binnen handbereik en vrijwel onmogelijk te verliezen.

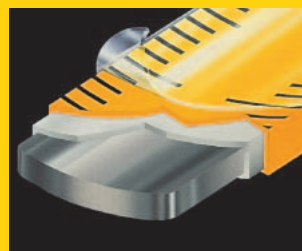

ROLBANDMATEN

7 BANDBREEDTES

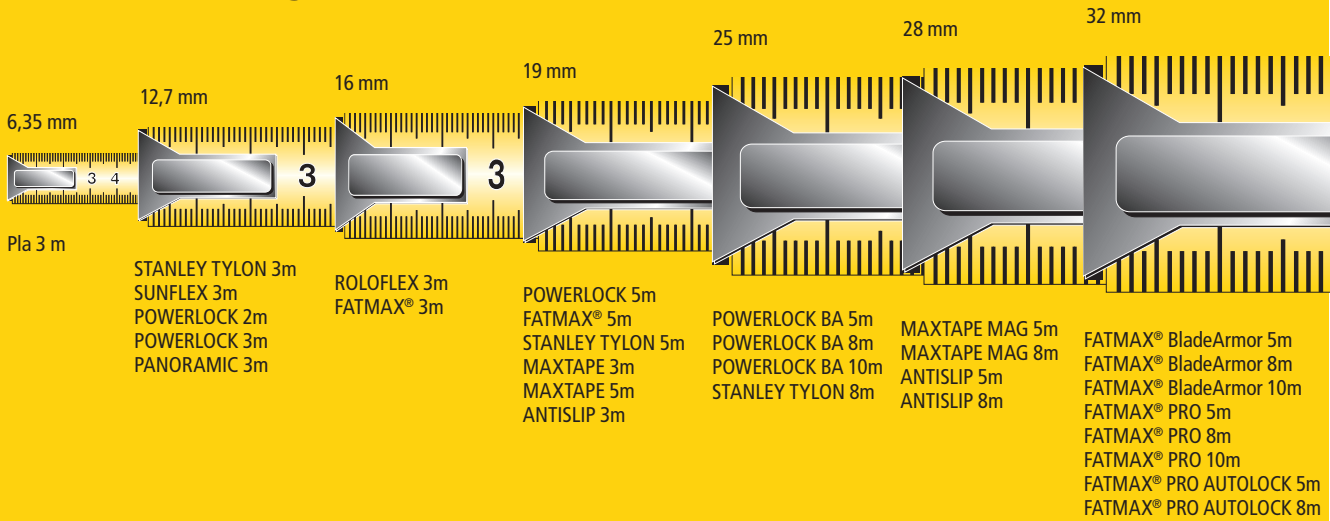

OFFICIËLE AANDUIDINGEN OP HET MEETLINT

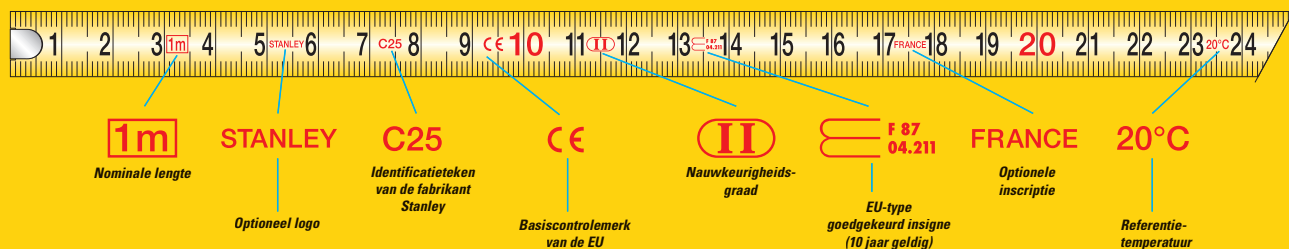

EUROPESE NORMEN VOOR NAUWKEURIGHEID

TOEGESTANE TOLERANTIES						
Nauwkeurigheidsklasse	1m	2m	3m	5m	8m	10m
II	0,5mm	0,7mm	0,9mm	1,3mm	1,9mm	2,3mm
III	1mm	1,4mm				

Alle STANLEY-rolbandmatten, verkocht in de Benelux, voldoen aan de Europese nauwkeurigheid-normen.

Voorbeeld: voor een classe II rolbandmaat van 3m is de toegestane tolerantie 0,9mm over de hele lengte.

TYPES ROLBANDMATEN

	TYPE	AFBEELDING	2M	3M	5M	8M	10M	
MET BLOKKEERKNOP	FATMAX® PRO ROLBANDBREEDTE 32mm				33-887	33-892	33-897	
	FATMAX® PRO AUTOLOCK ROLBANDBREEDTE 32mm				XTHTO-33671	XTHTO-33501		
	FATMAX® BLADE ARMOR MAGNETIC ROLBANDBREEDTE 30mm ultra dik 0,13mm				FMHT0-33864	FMHT0-33868		
	FATMAX® BLADE ARMOR ROLBANDBREEDTE 30mm ultra dik 0,13mm				33-720	33-728	33-811	
	POWERLOCK BLADE ARMOR ROLBANDBREEDTE 25mm				33-514	33-527	33-532	
	FATMAX® ROLBANDBREEDTE 16 - 19mm ultra dik 0,13mm			33-681	33-684			
	STANLEY ANTISLIP ROLBANDBREEDTE 19 - 28mm				STHT0-33559	STHT0-33561	STHT0-33566	
	POWERLOCK CLASSIC ROLBANDBREEDTE 12,7 - 16 - 19 - 25mm				33-238 33-203 Metaal 33-218	33-194 33-195 33-158	33-198	33-442
	MAX TAPE ROLBANDBREEDTE 19 - 28mm				33-918	33-958	33-959	
	STANLEY TYLON® ROLBANDBREEDTE 12,7 - 19 - 25mm				30-686 30-687	30-697 30-696	30-657	
STANLEY TAPE ROLBANDBREEDTE 12,7 - 19 - 25mm				30-487	30-497	30-457		
ZONDER BLOKKEERKNOP	ROLOFLEX ROLBANDBREEDTE 16mm		32-109					
	PLA ROLBANDBREEDTE 6,35mm			32-100				
	SUNFLEX ROLBANDBREEDTE 12,7mm			32-189				
MET INKJIKVENSTER	POWERLOCK ROLBANDBREEDTE 19mm met blokkeerknop				33-932			
	PANORAMIC ROLBANDBREEDTE 12,7mm zonder blokkeerknop			32-125				

PRAKTISCHE INFO



LEO Jansen,
schrijnwerker

DE BESTE ROLBANDMATEN OM AAN UW BEHOEFTE TE VOLDOEN

HET MEEST BETROUWBARE KRACHTIGE OPWIND- EN BLADVERGRENDELSYSTEEM

Alle rolbandmaten van STANLEY bevatten een onverslaanbaar opwindsysteem en een bladvergrendeling, belangrijke ontwikkelingen die STANLEY als eerste op de markt bracht met de beroemde 'Powerlock'-rolbandmaat.

TRUE ZERO EN HAAK VOOR EEN BETERE NAUWKEURIGHEID

De sterke, genagelde eindhaak is slim bevestigd om beweging toe te staan, wat compenseert voor de eigen dikte, en garandeert de beste nauwkeurigheid bij binnen- en buitenmaten.

De eindhaak op sommige modellen bevat ook een pengeleider en een cirkelmarkeerder, en onze FatMax® BladeArmor-tapes hebben een driewegshaak, waardoor het item van bovenaf, onderaf of vanaf de zijkant kan worden gemeten.

BLADBESCHERMING VOOR DUURZAAMHEID

Kies voor veeleisende omgevingen een rolbandmaat met een Mylar®-gecoate band, die 10 keer meer slijtageweerstand biedt dan de gelakte banden. De topmodellen van STANLEY hebben ook de extra bescherming van BladeArmor - een thermoplastische coating op de eerste 15 cm aan het uiteind van de band, die aan de ruigste omstandigheden wordt blootgesteld.

GROTERE UITROLLENGTE MAAKT ZE GEBRUIKSVRIENDELIJKER

Door de gebogen stalen band, als eerste gebruikt door STANLEY, kan de rolbandmaat uitgetrokken worden zonder ondersteuning, wat zeer waardevol is in situaties waar u met één hand afmetingen moet nemen in grote ruimten, zoals dakspanten of in diepe uitgravingen.



PRAKTISCHE INFO



LEO Jansen,
schrijnwerker

TIPS EN TECHNIKEN

TIP 1

Verbeter de nauwkeurigheid door de gebogen band te kantelen, zodat die zo dicht mogelijk bij het te meten oppervlak komt.

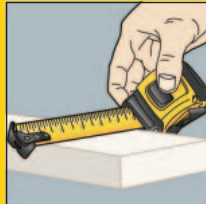

TIP 2

Bij het aan elkaar bevestigen van componenten, zoals een deur in een frame, moet het risico van een foutieve opmeting worden geminimaliseerd. Dit kunt u doen door een penmarkering aan de achterzijde van de band te maken om de feitelijke afmeting aan te geven. Breng vervolgens de markering over op de deur. Dit is vooral handig bij de FatMax rolbandmaat met de driewegshaak. De penmarkering kan eenvoudig worden verwijderd met een vochtige doek.



TIP 3

Gebruik de kleine inkerving in de eindhaak voor parallelle potloodlijnen over de lengte van het materiaal. Gebruik hierbij uw vinger of de mond van de behuizing om op een vaste afstand van de rand te blijven.

TIP 4

Om onnodige schade aan uw band te voorkomen, moet u altijd de snelheid van het opwinden in de gaten houden en controleren dat de band niet knikt. Langere rolbandmaten hebben zeer sterke veren, dus kijk vooral uit dat uw vingers niet tussen de behuizing en de eindhaak komen.

TIP 5

Voor elektriciens kan de band van een STANLEY-rolbandmaat als een uitstekende, geïmproviseerde 'vislijn' dienen om kabels door openingen te trekken.

TIP 6

Markeer grote cirkels of bogen door de haak op een nagel of schroef te plaatsen die in het werk is bevestigd en een potlood op de lengte van de vereiste straal te houden.

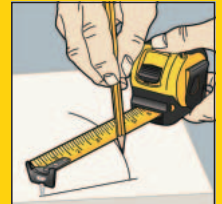

TIP 7

Gebruik de makkelijke diamantvormige middenstukken van 40 cm/16" om balken uit te zetten.

TIP 8

Soms kan de eindhaak in de weg zitten voor de nauwkeurigheid bij het meten doordat de band niet op het oppervlak ligt. Probeer de band plat op het werk te leggen en meet vanuit een handig 'nulpunt' zoals 10 cm, zodat een meting van 10 cm als 20 cm op de tape wordt aangegeven.



TIP 9

Als een stalen meetlint of een rechte hoek niet beschikbaar is, kunt u een rechte lijn tekenen door de band om te draaien.

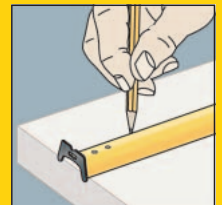

TIP 10

Gebruik uw rolbandmaat om de rechtheid van een vak te controleren door de diagonalen te meten.

KORTE ROLBANDMATEN MET BLOKKEERKNOP

FATMAX® PRO ROLBANDMAAT

STANLEY
FATMAX



- Stevige rubberen antislip greep
- 32mm breed blad: duidelijk afleesbaar
- Mylar® beschermlaag zorgt voor een tienmaal langere levensduur
- Blade Armor beschermlaag op de eerste 150mm reduceert het risico op afbreken met 95%
- Kan tot 4m uit staan
- Extra grote schuifhaak met werkelijke nulstand voor nauwkeurige binnen- en buitenmaten
- Eindhaak met 3 rivetten: 40% steviger dan met slechts 2 rivetten
- Eindhaak kan zowel langs boven, onder en langs opzij gebruikt worden
- Bandblokkeerknop
- Broekklem
- Nauwkeurigheid: klasse II

STANLEY	Beschrijving				€
0-33-887	FatMax Pro Rolbandmaat 5m - 32mm	X	4	3253560338879	30,08
0-33-892	FatMax Pro Rolbandmaat 8m - 32mm	X	4	3253560338923	35,20
0-33-897	FatMax Pro Rolbandmaat 10m - 32mm	X	4	3253560338978	40,30

FATMAX® PRO AUTOLOCK ROLBANDMAAT

STANLEY
FATMAX



- Gepatenteerde bandblokkering (Autolock mechanisme) voor optimale controle en langere levensduur van de rolband
- Comfortabele en robuuste bi-materiaal behuizing
- Blade Armor-coating op de eerste 80mm voor een verdubbeling van de levensduur
- Band staat 3.3 m uit voor verder en eenvoudiger meten
- Band met Mylar®-coating is tot 10 keer meer bestand tegen slijtage dan standaard meetbanden
- Met vervangbare magnetische en XL haken voor nog meer efficiëntie
- Met veilige opslag voor de haken - extra haken gaan tijdens gebruik niet meer verloren
- Nauwkeurigheid: klasse II

STANLEY	Beschrijving				€
XTHT0-33671	FatMax Pro Autolock Rolbandmaat 5m - 32mm	x	6	3253560336714	30,45
XTHT0-33501	FatMax Pro Autolock Rolbandmaat 8m - 32mm		6	3253560335014	35,70

NEW

ROLBANDMAAT FATMAX BLADE ARMOR MAGNETISCH

STANLEY
FATMAX



- Gepatenteerde bimateriaal behuizing voor duurzaamheid en comfort
- Duidelijk afleesbare 32mm band
- Mylar bescherm laag op de hele bandlengte en Blade Armor op de eerste 150mm voor een langere levensduur
- Gepatenteerde positie van de magneet voor 100% nauwkeurigheid
- Grote schuifhaak voor nauwkeurige binnen- en buitenmaten
- Nauwkeurigheid: klasse II

STANLEY	Beschrijving				€
FMHT0-33864	Rolbandmaat FatMax BA Magnetisch 5m - 32mm	X	4	3253560338640	28,34
FMHT0-33868	Rolbandmaat FatMax BA Magnetisch 8m - 32mm	X	4	3253560338688	33,59

ROLBANDMAAT FATMAX® BLADE ARMOR™

STANLEY
FATMAX



- Bi-materiaal huis met schokbestendig ABS en zacht elastomeer vlak voor een comfortabele greep
- Band voorzien van Mylar®polyester film-deklaag: tot 10 x meer beschermd tegen slijtage dan traditionele meetbanden
- Eerste 14 cm bedekt met Blade Armor - vermindert risico op breken van band met 95%
- Band kan 3,35 m horizontaal uitstaan zonder te knikken
- Haakje bevestigd met 3 klinknagels, vermindert risico op afbreken bij onvoorzichtig gebruik- 40% sterker dan bevestiging met 2 klinknagels
- Schuifhaakje met werkelijke nulstand – voor nauwkeurige binnen- en buitenmaten
- Multi-functionele haak: aan boven-en onderkant van meetband
- Schokbestendig kussen voor bescherming van haakje bij teruglopen van band
- Bandblokkeerknop
- Broekklem
- Nauwkeurigheid: klasse II
- Dubbelzijdig

STANLEY	Beschrijving				€
0-33-720	Rolbandmaat Fatmax Blade Armor 5m - 32mm	X	4	3253560337209	26,10
0-33-728	Rolbandmaat Fatmax Blade Armor 8m - 32mm	X	4	3253560337285	30,65
0-33-811	FatMax Rolmeter Blade Armor 10m - 32mm	X	4	3253560338114	35,13

ROLBANDMAAT FATMAX®

STANLEY
FATMAX



- Bi-materiaal huis met zeer sterke polypropyleen en zacht elastomeer vlak voor comfortabele greep
- Dikke band van 0.13mm (15% meer dan traditionele band) - steviger en kan verder uitstaan zonder knikken
- Band voorzien van Mylar® bescherm laag: tot 10 x meer beschermd tegen slijtage dan traditionele meetbanden
- Haakje bevestigd met 2 klinknagels (3m) en 3 klinknagels (5m) op metalen plaatje, vermindert risico op afbreken bij onvoorzichtig gebruik
- Schuifhaakje met werkelijke nulstand – voor nauwkeurige binnen- en buitenmaten
- Bandblokkeerknop
- Broekklem
- Nauwkeurigheid: klasse II
- Met dubbelzijdige bedrukking

STANLEY	Beschrijving				€
2-33-681	Rolbandmaat Fatmax 3m - 16mm	X	6	3253562336811	12,14
2-33-684	Rolbandmaat Fatmax 5m - 19mm	X	6	3253562336842	18,50

FATMAX ROLBANDMAAT 2M SLEUTELHANGER



STANLEY

- Handig compact design met sleutelhanger past in een broekzak of aan de sleutels
- Stevige ABS behuizing met rubberen grip voor betere ergonomie en comfort
- 13mm breed blad met 90cm uitstand voor makkelijk aflezen en snel meten
- Tru-Zero® eindhaak garandeert accurate binnen- en buiten metingen
- Slide Lock™ houdt het blad veilig vast

STANLEY	Beschrijving				€
FMHT1-33856	FatMax Rolbandmaat 2m Sleutelhanger Display x 36	-	144	3253561337062	4,33
FMHT0-33856	FatMax Rolbandmaat 2m Sleutelhanger	X	6	3253560338565	4,33

ROLBANDMAAT STANLEY ANTISLIP



NEW

STANLEY

- Grijpt zich vast op hellingsvlakken tot 42° - schuift niet van het werkvlak
- Robuuste, schokabsorberende rubberen behuizing voor ultieme schokbestendigheid
- Band met nylon® coating voor meer duurzaamheid en een langere levensduur
- Rolband staat 3 m uit voor verder en eenvoudiger meten
- Duurzame antischok vergrendeling

STANLEY	Beschrijving				€
STHT0-33559	STANLEY Antislip Rolbandmaat 3m - 19mm	X	6	3253560335595	19,95
STHT0-33561	STANLEY Antislip Rolbandmaat 5m - 28mm	X	6	3253560335618	21,68
STHT0-33566	STANLEY Antislip Rolbandmaat 8m - 28mm	X	6	3253560335663	25,16

ROLBANDMAAT POWERLOCK® BLADE ARMOR™



STANLEY

- Verchroomd huis van schokvaste ABS
- Compact Ergo Huis- 12% kleiner dan traditionele rolbandmaat
- Blade Armor™- meetband gaat 2 X zolang mee – 95% minder kans dat meetband breekt
- Haakje bevestigd met 3 klinknagels, vermindert risico op afbreken bij onvoorzichtig gebruik- 40% sterker dan bevestiging met 2 klinknagels
- Schuifhaakje met werkelijke nulstand – voor nauwkeurige binnen- en buitenmaten
- Broekklem
- Nauwkeurigheid: klasse II

STANLEY	Beschrijving				€
0-33-514	Rolbandmaat Powerlock Blade Armor 5m - 25mm	X	4	3253560335144	19,29
0-33-527	Rolbandmaat Powerlock Blade Armor 8m - 25mm	X	4	3253560335274	24,40
0-33-532	Rolbandmaat Powerlock Blade Armor 10m - 25mm	X	12	3253560335328	29,52

ROLBANDMAAT POWERLOCK® CLASSIC

STANLEY



- Verchromd huis
- Band voorzien van Mylar®polyester-deklaag: tot 10 x meer beschermd tegen slijtage dan traditionele meetbanden
- Schuifhaakje met werkelijke nulstand – voor nauwkeurige binnen- en buitenmaten
- Bandblokkeerknop
- Broekklem
- Nauwkeurigheid: klasse II

STANLEY	Beschrijving				€
0-33-218	Rolbandmaat Powerlock 3m - 12,7mm metaal	X	6	3253560332181	10,96
1-33-218	Rolbandmaat Powerlock 3m - 12,7mm metaal	-	30	3253561332180	10,96

ROLBANDMAAT POWERLOCK® ABS

STANLEY



- Verchromd huis van schokvaste ABS
- Band voorzien van Mylar®-deklaag: tot 10 x meer beschermd tegen slijtage dan traditionele meetbanden
- Haakje bevestigd met 2 klinknagels (3 klinknagels vanaf 5m) op metalen plaatje, vermindert risico op afbreken bij onvoorzichtig gebruik
- Schuifhaakje met werkelijke nulstand – voor nauwkeurige binnen- en buitenmaten
- Bandblokkeerknop
- Broekklem
- Nauwkeurigheid: klasse II

STANLEY	Beschrijving				€
0-33-238	Rolbandmaat Powerlock 3m - 12,7mm	X	6	3253560332389	8,77
0-33-194	Rolbandmaat Powerlock 5m - 19mm	X	6	3253560331948	16,45
1-33-194	Rolbandmaat Powerlock 5m - 19mm	-	18	3253561331947	16,45
0-33-195	Rolbandmaat Powerlock 5m - 25mm	X	4	3253560331955	18,10
1-33-195	Rolbandmaat Powerlock 5m - 25mm	-	12	3253561331954	18,10
0-33-198	Rolbandmaat Powerlock 8m - 25mm	X	4	3253560331986	22,49
1-33-198	Rolbandmaat Powerlock 8m - 25mm	-	12	3253561331985	22,49
0-33-442	Rolbandmaat Powerlock 10m - 25mm	X	4	3253560334420	29,07
1-33-442	Rolbandmaat Powerlock 10m - 25mm	-	12	3253561334429	29,07

ROLBANDMAAT POWERLOCK® ABS M/FT

STANLEY



- Verchromd huis van schokvaste ABS
- Band voorzien van Mylar®-deklaag: tot 10 x meer beschermd tegen slijtage dan traditionele meetbanden
- Haakje bevestigd met 2 klinknagels (3 klinknagels vanaf 5m) op metalen plaatje, vermindert risico op afbreken bij onvoorzichtig gebruik
- Schuifhaakje met werkelijke nulstand – voor nauwkeurige binnen- en buitenmaten
- Nauwkeurigheid: klasse II
- Bandblokkeerknop
- Broekklem

STANLEY	Beschrijving				€
0-33-203	Rolbandmaat Powerlock 3m/10' - 12,7mm	X	6	3253560332037	10,96
0-33-158	Rolbandmaat Powerlock 5m/16' - 19mm	X	6	3253560331580	16,45

ROLBANDMAAT POWERLOCK® BOVENINKIJKVENSTER

STANLEY



- Bovenin kijkvenster: hierdoor kunnen binnenmaten gemakkelijk en nauwkeurig gemeten worden
- Verchromd huis van schokvaste ABS
- Band voorzien van Mylar®polyester film-deklaag: tot 10 x meer beschermd tegen slijtage dan traditionele meetbanden
- Haak bevestigd met 3 klinknagels op metalen plaatje, vermindert risico op afbreken bij onvoorzichtig gebruik - 40% sterker dan bevestiging met 2 klinknagels
- Schuifhaakje met werkelijke nulstand – voor nauwkeurige binnen- en buitenmaten
- Bandblokkeerknop
- Broekklem
- Nauwkeurigheid: klasse II
- Dubbelzijdig

STANLEY	Beschrijving				€
0-33-932	Rolbandmaat Powerlock 5m - 19mm bovenin kijkvenster	X	6	3253560339326	21,95

ROLBANDMAAT POWERLOCK RVS

STANLEY

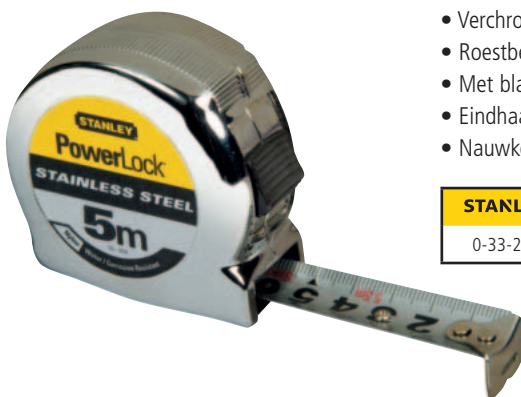

- Blad, veer en eindhaak uit roestvrij staal
- Met dubbelzijdige bedrukking
- Verchromde behuizing
- Roestbestendige Nylon beschermlaag op het blad
- Met bladvergrendeling
- Eindhaak met werkelijke nulstand
- Nauwkeurigheid: klasse II

STANLEY	Beschrijving				€
0-33-299	Rolbandmaat Powerlock RVS 5 m - 19 mm	X	6	3253560332990	20,99

ROLBANDMAAT MAX[®] MAGNETISCH

STANLEY



- Magnetische eindhaak met gepatenteerd 'multi-catch' ontwerp
- Gepatenteerde, ergonomische bimataal behuizing
- Gepatenteerde Mylar beschermlaag
- Duidelijk afleesbaar: bandbreedte 28 mm
- Airlock mechanisme – beschermt tegen schokken
- Eindhaak met werkelijke nulstand
- Geschikt voor metingen op metaal en niet-metaal
- Met bladvergrendeling
- Broekklem
- Nauwkeurigheid: klasse II

STANLEY	Beschrijving				€
0-33-958	Rolbandmaat Max Magnetisch 5m - 28mm	X	6	3253560339586	12,11
0-33-959	Rolbandmaat Max Magnetisch 8m - 28mm	X	6	3253560339593	14,31

ROLBANDMAAT MAX[®]

STANLEY



- Mylar[®] Beschermlaag
- Bimateriaal behuizing
- Broekklem
- Dubbele schuifhaak
- Bandblokkeerknop
- Nauwkeurigheid: klasse II

STANLEY	Beschrijving				€
0-33-918	Rolbandmaat Max 3m - 19mm	X	6	3253560339180	7,94

ROLBANDMAAT STANLEY[®] TYLON[™]

STANLEY



- Innovatief en ergonomisch ontwerp: lichte en compacte rolbandmaat
- Zachte greep voor een maximaal comfort tijdens het gebruik
- Schokbestendige behuizing voor een verhoogde bescherming van de band en het mechanisme
- Nieuwe Tylon beschermlaag, 1,5 x meer bestand tegen slijtage: verbeterde leesbaarheid en langere levensduur
- Matte, niet-reflecterende afwerking van de band voorkomt weerkaatsing van (zon)licht
- Duidelijk leesbare cijfers voor snelle en accurate metingen
- Manueel vergrendelsysteem
- Eindhaak met 2 of 3 popnagels op het blad bevestigd voor verhoogde sterkte en duurzaamheid
- Handige broekklem om de rolmeter snel en bij de hand op te bergen
- Nauwkeurigheid: klasse II

STANLEY	Beschrijving				€
0-30-687	Rolbandmaat STANLEY Tylon 3m - 12,7mm	X	6	3253560306878	3,23
1-30-687	Rolbandmaat STANLEY Tylon 3m - 12,7mm	-	12	3253561306877	3,23
0-30-697	Rolbandmaat STANLEY Tylon 5m - 19mm	X	6	3253560306977	5,40
1-30-697	Rolbandmaat STANLEY Tylon 5m - 19mm	-	12	3253561306976	5,40
0-30-657	Rolbandmaat STANLEY Tylon 8m - 25mm	X	6	3253560306571	9,18
1-30-657	Rolbandmaat STANLEY Tylon 8m - 25mm	-	12	3253561306570	9,18

ROLBANDMAAT STANLEY® TYLON™ M/FT

STANLEY



- Innovatief en ergonomisch ontwerp: lichte en compacte rolbandmaat
- Zachte greep voor een maximaal comfort tijdens het gebruik
- Schokbestendige behuizing voor een verhoogde bescherming van de band en het mechanisme
- Nieuwe Tylon bescherm laag, 1,5 x meer bestand tegen slijtage: verbeterde leesbaarheid en langere levensduur
- Matte, niet-reflecterende afwerking van de band voorkomt weerkaatsing van (zon)licht
- Duidelijk leesbare cijfers voor snelle en accurate metingen
- Manueel vergrendelsysteem
- Eindhaak met 2 of 3 popnagels op het blad bevestigd voor verhoogde sterkte en duurzaamheid
- Handige broekklem om de rolmeter snel en bij de hand op te bergen
- Nauwkeurigheid: klasse II

STANLEY	Beschrijving				€
0-30-686	Rolbandmaat STANLEY Tylon 3m/10' - 12,7mm	X	6	3253560306861	3,23
0-30-696	Rolbandmaat STANLEY Tylon 5m/16' - 19mm	X	6	3253560306960	5,40
0-30-656	Rolbandmaat STANLEY Tylon 8m/24' - 25mm	X	6	3253560306564	9,18

ROLBANDMAAT STANLEY

STANLEY



- Polymeer bescherm laag en stevige ABS behuizing
- Duidelijk leesbaar
- Verchroomde broekklem
- Ergonomisch ontwerp met bandblokkeerknop
- Schuifhaakje met werkelijke nulstand – voor nauwkeurige binnen- en buitenmaten
- Nauwkeurigheid: klasse II

STANLEY	Beschrijving				€
0-30-487	Rolbandmaat STANLEY 3m - 12,7mm	X	6	3253560304874	2,61
1-30-487	Rolbandmaat STANLEY 3m - 12,7mm	-	12	3253561304873	2,61
0-30-497	Rolbandmaat STANLEY 5m - 19mm	X	6	3253560304973	4,71
1-30-497	Rolbandmaat STANLEY 5m - 19mm	-	12	3253561304972	4,71
0-30-457	Rolbandmaat STANLEY 8m - 25mm	X	6	3253560304577	7,86
1-30-457	Rolbandmaat STANLEY 8m - 25mm	-	12	3253561304576	7,86

KORTE ROLBANDMATEN ZONDER BLOKKEERKNOP

ROLBANDMAAT ROLOFLEX



STANLEY

- Compact kunststofhuis met verchroomde strip aan voor - en achterkant voor stevigheid
- Push-pull bandsysteem
- Schuifhaakje met werkelijke nulstand – voor nauwkeurige binnen- en buitenmaten
- Binnenmaten worden verkregen door er 50mm bij te tellen
- Nauwkeurigheid: klasse II

STANLEY	Beschrijving				€
0-32-109	Rolbandmaat Roloflex 2m - 16mm	X	6	3253560321093	7,94

ROLBANDMAAT PLA



STANLEY

- Rolbandmaat in zakformaat: extra plat huis
- Schokvast ABS huis
- Automatische bandterugloop
- Nauwkeurigheid: klasse II

STANLEY	Beschrijving				€
0-32-100	Rolbandmaat Pla 3m - 6,35mm	X	12	3253560321000	9,07

ROLBANDMAAT SUNFLEX



STANLEY

- 3m rolbandmaat in zakformaat
- Kunststof ABS huis
- Automatische bandterugloop
- Nauwkeurigheid: klasse II

STANLEY	Beschrijving				€
0-32-189	Rolbandmaat Sunflex 3m - 12,7mm	X	8	3253560321895	4,54

ROLBANDMAAT PANORAMIC



STANLEY

- Schokvast ABS huis
- Beschermende grondplaat van aluminium
- Meetband van verhard en getemperd koolstofstaal bedekt met Mabolon™ polyamide bescherm laag - slijtvast, bestand tegen chemicaliën, en zo goed als onbreekbaar
- Bovenin kijkenster: hierdoor kunnen binnenmaten gemakkelijk en nauwkeurig gemeten worden
- Schuifhaakje met werkelijke nulstand – voor nauwkeurige binnen- en buitenmaten
- Automatische bandterugloop
- Nauwkeurigheid: klasse II

STANLEY	Beschrijving				€
0-32-125	Rolbandmaat Panoramic 3m - 12,7mm	X	6	3253560321253	10,21

DUIMSTOKKEN - VOUWMETERS

DUIMSTOK ALUMINIUM

STANLEY

- Roestvrij aluminium
- Nylon-delrin scharnieren voor stevigere, duurzame band en gemakkelijk gebruik
- Fotografisch geëtste maatverdeling is uiterst nauwkeurig
- Niet-reflecterend oppervlak maakt lezen gemakkelijk
- Nauwkeurigheid: klasse II



STANLEY	Beschrijving				€
0-35-312	Duimstok Alu 2m - 15mm	X	6	3253560353124	22,54

DUIMSTOK GLASFIBER

STANLEY

- Glasfiber is soepel, afwasbaar en niet-elektrisch geleidend
- Synthetische, lage-frictie scharnieren zorgen voor het niet kleven van band en langere levensduur
- Maatstreepjes op niet-reflecterend oppervlak zijn goed leesbaar
- Nauwkeurigheid: klasse III



STANLEY	Beschrijving				€
0-35-320	Duimstok Fiberglas 2m - 15mm	X	6	3253560353209	23,59

DUIMSTOK HOUT

STANLEY

- Multi gelaagde afwerking
- Weerbestendige bovenlaag met UV-coating
- Koperen beslag
- Verborgene klinknagels en stalen springveren



STANLEY	Beschrijving				€
0-35-455	Duimstok 2m - 15mm hout	X	10	3253560354558	4,19

DUIMSTOK HOUT - GEEL/WIT

STANLEY

- Multi gelaagde afwerking
- Weersbestendige bovenlaag met UV-coating
- Koperen beslag
- Verborgene klinknagels en stalen springveren

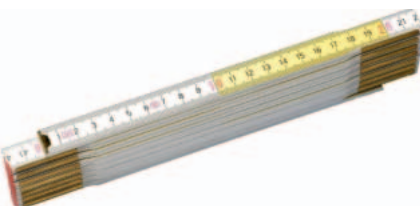

STANLEY	Beschrijving				€
0-35-458	Duimstok 2m - 15mm Geel/Wit	X	10	3253560354589	4,19

DUIMSTOK PLASTIC

STANLEY

- Glasvezel duimstok
- Diepe graving
- Rode decimale getallen
- Holle klinknagels en dubbele springveren



STANLEY	Beschrijving				€
0-35-229	Duimstok 2m plastic	X	10	3253560352295	7,37

MAATLAT FLEXIBEL

STANLEY

- Ingenieur's maatlat, roestvrij staal met fotografisch geëtste maatstreepjes
- Maatstreepjes van 1 mm op voorkant en 0,5 mm op achterkant
- Niet-reflecterend oppervlak maakt lezen gemakkelijk
- Nauwkeurigheid: klasse II



STANLEY	Beschrijving				€
1-35-522	Maatlat 200mm - 13mm	-	10	3253561355226	3,71
1-35-524	Maatlat 300mm - 13mm	-	10	3253561355240	4,75
1-35-536	Maatlat 500mm - 19mm	-	5	3253561355363	7,51

SCHUIFMAAT

STANLEY



STANLEY	Beschrijving				€
1-35-603	Schuifmaat - 249mm	-	10	3253561356032	14,28

LANDMETERS

MEETBANDEN IN GLASVEZEL – GRADATIE OM DE 2MM



MEETBANDEN IN ROESTVRIJ STAAL – GRADATIE OM DE 1MM

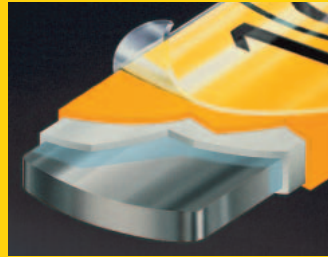

MABOLON MEETBAND

Koolstofstalen lint, gehard en ontlaten MABOLON beschermende polyamide laag garandeert uitzonderlijke weerstand tegen afschuring. Zo goed als onbreekbaar bij normaal gebruik.



ROESTVRIJSTALEN MEETBAND

Verkrijgbaar tot 9,5mm breed. Bestand tegen afschuring, met maximale corrosiebescherming.

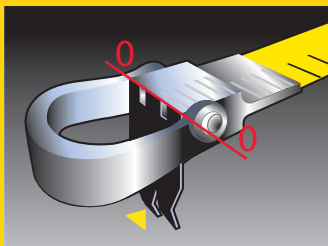
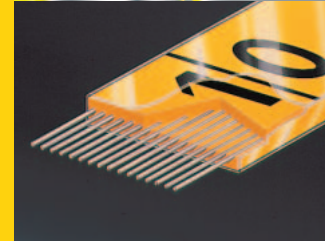
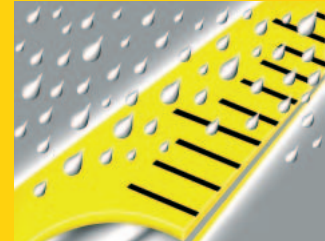

WEGKLAPBARE HAAK AAN UITEINDE

Geharde stalen haak gaat open tot 90° met het nulpunt aan de binnenkant van de haak. Weerhaken zorgen voor slipvrije grip op de meeste materialen.

GLASVEZEL MEETBAND

Glasvezel meetband, heel goed bestand tegen uitrekken. Maatstrepen beschermd door een unieke transparante deklaag. Soepel en afwasbaar. Geleidt geen elektriciteit.

3 TYPES BEHUIZING



OPEN BEHUIZING

Ergonomisch
Makkelijk te onderhouden



HALFGESLOTEN BEHUIZING

Compact
Makkelijk te onderhouden



GESLOTEN BEHUIZING

Compact
Meetband is beschermd

EUROPESE NORMEN VOOR DE NAUWKEURIGHEID: TOEGESTANE TOLERANTIES

Nauwkeurigheidsklasse	10m	20m	30m	50m	100m
II	2,1mm	4,3mm	6,3mm	10,3mm	20,3mm
III	4,6mm	8,6mm	12,6mm	20,6mm	40,6mm

Alle STANLEY-rolbandmaten, verkocht in de Benelux, voldoen aan de Europese nauwkeurigheid-normen.

Voorbeeld: voor een klasse II rolbandmaat van 20m is de toegestane tolerantie 4,3mm over de hele lengte.

PRAKTISCHE INFO



LEO Jansen,
schrijnwerker

TIPS EN TECHNIKEN

LANDMETERS

TIP 1

Vermijd dat de band gaat draaien of knikken, vooral bij stalen banden omdat deze kunnen breken.

TIP 2

Wees voorzichtig bij het opwinden om schade aan de band te voorkomen. Het snelle opwinden van de FatMax is erg handig, maar moet worden vertraagd als u bij de laatste meters bent.

TIP 3

Veeg het blad schoon tijdens het opwinden, vooral bij een gesloten model.

TIP 4

Gebruik de geharde grondpen op de band met open frame om meer spanning te creëren. Het belangrijkste voordeel van een open frame is dat het vuil dat met de band meekomt geen invloed heeft op het bandmechanisme.

TIP 5

Vergrendel de band en breng deze op spanning om onnauwkeurige metingen door het afhangen van de band bij metingen in open ruimten of oneffen oppervlakken te vermijden.

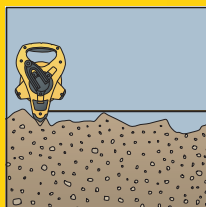

TIP 6

Alle eindhaken hebben de mogelijkheid om grote stralen te markeren, zoals vereist is bij het markeren van sportterreinen.

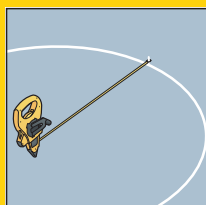

WEETJE

Zowel stalen banden als glasvezelbanden moeten uit de buurt van overmatige hitte door de zon gehouden worden om het risico op uitzetting en uitrekking te voorkomen.

LAND- METERS

LANDMETER MASTER II

STANLEY



- Doorschijnende CAB hendel voor comfortabel gebruik
- Open frame van verchroomd koper
- Verwisselbare hendel en spoel voor links-en rechtshandigen
- Grote uitklapbare fixatiehaak (DIN standaard) met vingertrekker
- Uitklapbaar stalen grondpunt waardoor bandspanning en -maat gemakkelijk kunnen worden aangepast
- Gemakkelijke draagkoffer als accessoire
- Gele bandkleur met maatstreepjes van 2mm voor goede leesbaarheid
- Nauwkeurigheid: klasse II

STANLEY	Beschrijving				€
1-34-477	Landmeter Master II 30m - 12,7mm	-	1	3253561344770	108,18
1-34-478	Landmeter Master II 50m - 12,7mm	-	1	3253561344787	147,03

FATMAX™ PRO LANDMETER 30 M

STANLEY FATMAX



- Automatisch oprolmechanisme
- 9,5 mm stalen band met polymeer beschermlaag
- Duidelijk leesbare cijfers
- Duurzame halfopen aluminum behuizing – makkelijk te reinigen
- Carabijnhaak
- Met bladvergrendeling
- Nauwkeurigheid: klasse II

STANLEY	Beschrijving				€
0-34-203	FatMax Pro Landmeter 30 m	X	2	3253560342036	62,99

LANDMETER DECAJOUR

STANLEY



- Stalen meetband bedekt met synthetische laklaag slijtvast en knikvrij
- Open stalen huis bedekt met epoxy laklaag tegen beschadiging en roestvorming
- Tangentiële banduitgang voor optimale bandterugloop
- Verchroomd uitklapbare stalen slinger (DIN standaard) met uitklapbare haak
- Gele bandkleur met maatstreepjes van 2mm voor goede leesbaarheid
- Nauwkeurigheid: klasse II

STANLEY	Beschrijving				€
0-34-406	Landmeter Decajour 20m - 12,7mm	X	2	3253560344061	53,38

LANDMETER FATMAX® FIBERGLAS

STANLEY
FATMAX



- Glasfiberband
- Handgreep Bi-materiaal
- 3 x 1 ratio bij het opwinden
- Haak voor verankering
- Nauwkeurigheid: klasse II

STANLEY	Beschrijving				€
2-34-814	Landmeter Fatmax 30m - 19mm open kast	X	2	3253562348142	46,21
2-34-824	Landmeter Fatmax 60m - 19mm open kast	X	2	3253562348241	57,80

LANDMETER FATMAX®

STANLEY
FATMAX



- Schokvast ingesloten ABS huis met zacht elastomeer voor comfortabele greep
- Band van roestvrij staal
- 3 x 1 ratio bij het opwinden = zeer snel opwinden
- Inklapbare handgreep
- Gele bandkleur met maatstreepjes van 1mm voor goede leesbaarheid
- Nauwkeurigheid: klasse II

STANLEY	Beschrijving				€
0-34-133	Landmeter Fatmax 20m - 9,5mm gesloten kast	X	6	3253560341336	49,31
0-34-134	Landmeter Fatmax 30m - 9,5mm gesloten kast	X	6	3253560341343	54,92

LANDMETER GESLOTEN KAST

STANLEY



- Schokvast geel ABS huis voor lange levensduur en optimale zichtbaarheid
- Getemperd koolstofstalen meetband voorzien van duurzame polymeer bescherm laag
- Haak past in huis voor gemakkelijke opberging
- Opklapbare slinger voor gemakkelijke opberging
- Gele bandkleur met duidelijk leesbare maatstreepjes van 1mm
- Nauwkeurigheid: klasse II

STANLEY	Beschrijving				€
0-34-102	Landmeter Staal 10m - 9,5mm gesloten kast	X	6	3253560341022	15,19
0-34-105	Landmeter Staal 20m - 9,5mm gesloten kast	X	6	3253560341053	19,31
0-34-108	Landmeter Staal 30m - 9,5mm gesloten kast	X	6	3253560341084	25,22

LANDMETER POWERWINDER FIBERGLAS

STANLEY



- Glasfiberband
- 3 x 1 ratio bij opwinden
- Transparante deklaag tegen slijtage
- Eindhaak met 'echte nul'
- Haak voor verankering
- Schokvast ABS huis
- Nauwkeurigheid: klasse III

STANLEY	Beschrijving				€
2-34-772	Landmeter Powerwinder 30m - 12,7mm	X	2	3253562347725	34,63
2-34-775	Landmeter Powerwinder 60m - 12,7mm	X	2	3253562347756	46,21
2-34-777	Landmeter Powerwinder 100m - 12,7mm	X	2	3253562347770	57,80

LANDMETER FIBERGLAS

STANLEY



- ABS-structuur met hoge impactcapaciteit voor gebruik in ruwe werkomstandigheden
- Verstevigde glasvezeltape met 40 strengen: verlaagt de elasticiteit en verhoogt de nauwkeurigheid.
- Zeer zichtbare gele tape met gradaties van 2mm voor precieze metingen
- Tape: corrosiebestendig, met UV-bescherming, niet geleidend en voorzien van een wasbare PVC-coating voor extra duurzaamheid
- Inclusief grote handgreep en een grondpen voor nog meer nauwkeurigheid
- Nauwkeurigheid: klasse III

STANLEY	Beschrijving				€
2-34-792	Landmeter Fiberglas 30m - 12,7mm open kast	X	2	3253562347923	23,05
2-34-795	Landmeter Fiberglas 60m - 12,7mm open kast	X	2	3253562347954	34,63

NEW

LANDMETER FIBERGLAS GESLOTEN KAST

STANLEY



- ABS-structuur met hoge impactcapaciteit voor gebruik in ruwe werkomstandigheden
- Verstevigde glasvezeltape met 40 strengen: verlaagt de elasticiteit en verhoogt de nauwkeurigheid.
- Zeer zichtbare gele tape met gradaties van 2mm voor precieze metingen
- Tape: corrosiebestendig, met UV-bescherming, niet geleidend en voorzien van een wasbare PVC-coating voor extra duurzaamheid
- Achteraan geperforeerd om de tape gemakkelijker te kunnen reinigen
- Nauwkeurigheid: klasse III

STANLEY	Beschrijving				€
0-34-295	Landmeter Fiberglas 10m - 12,7mm gesloten kast	X	6	3253560342951	6,84
0-34-296	Landmeter Fiberglas 20m - 12,7mm gesloten kast	X	6	3253560342968	8,57
0-34-297	Landmeter Fiberglas 30m - 12,7mm gesloten kast	X	6	3253560342975	12,62

NEW

MEETWIELEN

FATMAX® MEETWIEL - DISC



STANLEY
FATMAX

- Inklapbare handgreep (hoogte 40cm) voor compacte opberging
- Remsysteem
- Stalen kader voor extra sterkte en bescherming tegen roest en slijtage
- Stevige metalen staander
- Zeer nauwkeurige schokbestendige teller voor metingen tot 9999,99m met handige resethendel
- Stalen wiel (beschikbaar met disc (3,30kg) en met spaken (2,39kg)) met rubberen band (omtrek 1m) voor vlot gebruik op elk oppervlak
- Beschermkap beschermt teller tegen vuil en stof

STANLEY	Beschrijving				€
1-77-108	FatMax Meetswiel Disc	-	1	3253561771088	214,62

FATMAX® MEETWIEL - SPAKEN



STANLEY
FATMAX

- Inklapbare handgreep (hoogte 40cm) voor compacte opberging
- Remsysteem
- Stalen kader voor extra sterkte en bescherming tegen roest en slijtage
- Stevige metalen staander
- Zeer nauwkeurige schokbestendige teller voor metingen tot 9999,99m met handige resethendel
- Stalen wiel (beschikbaar met disc (3,30kg) en met spaken (2,39kg)) met rubberen band (omtrek 1m) voor vlot gebruik op elk oppervlak
- Beschermkap beschermt teller tegen vuil en stof

STANLEY	Beschrijving				€
1-77-109	FatMax Meetswiel Spoked	-	1	3253561771095	203,27

MEETWIEL 40



STANLEY

- 5-cijferige teller met manuele resettoets
- Stevige opploerbare handgreep met rubberen grip
- Aluminium wiel met rubberen band
- Nauwkeurigheid +/- 99%
- Met draagtas

STANLEY	Beschrijving				€
1-77-174	Meetwiel 40	-	6	3253561771743	105,40

MEETWIEL 20



STANLEY

- Klein meetwiel met telescopische handgreep
- Voor het meten van binnenruimte
- 5-cijferige teller met resettoets
- Dubbele rubberen wielen voor stabiliteit en duurzaamheid
- Inklapbare handgreep
- Nauwkeurigheid +/- 98%

STANLEY	Beschrijving				€
1-77-175	Meetwiel 20	-	6	3253561771750	82,24

DIGITAAL MEETWIEL



STANLEY

- Meet in wijzerzin en in tegenwijzerzin
- Automatische conversie van meeteenheden
- Geheugen voor 8 metingen
- Automatische uitschakeling na 2 minuten zonder gebruik
- In uitstand laatste meting oproepen mogelijk
- Alu wiel met rubberen band
- Inklapbare rubberen handgreep
- Nauwkeurigheid +/- 99%
- 3 x AAA batterijen inbegrepen
- Met meetwiel, draagtas en handleiding

STANLEY	Beschrijving				€
1-77-176	Digitaal Meetwiel	-	6	3253561771767	164,47

PRAKTISCHE INFO



LEO Jansen,
schrijnwerker

TIPS EN TECHNIKEN

ZWEIHAKEN & SLAGLIJNMOLENS

COMBINATIEHAKEN

Dit is een belangrijk onderdeel in de gereedschapskist van de timmerman, omdat het 8 functies biedt in één stuk gereedschap: haak, verstekhaak, diepte- en hoogtemeter, waterpas, stalen meetlint en interne kraspen.



SCHUIFBARE ZWEIHAAK

Bedoeld voor het herhalen en markeren van hoeken, maar de zweephaak moet worden gebruikt in combinatie met een gradenboog als u de haak in een specifieke hoek wilt zetten.



VLAKKE STALEN TIMMERSHAAK

Een zeer handig stuk gereedschap als u vaak grote panelen moet markeren. Beide armen van de haak zijn voorzien van een maatverdeling.



KRUISSHOUT

Gebruikt voor het inkerven van lijnen langs de lengte van een stuk hout parallel aan de bovenzijde of bovenrand. Het is nauwkeuriger om langs een ingekerfde lijn te zagen of te schaven dan langs een penlijn. Het kruishout bestaat uit een stootplaat die tegen de bovenzijde of bovenrand van het werk wrijft en een balk met maatverdeling die een geharde kerfpen bevat. De afstand van de pen en de stootplaat wordt ingesteld met een stalen maatlat en de balk wordt in positie vergrendeld met een duimschroef.



OPVOUWBARE HAAK

Onmisbaar voor het op grote schaal uitzetten van bouwprofielen, funderingen, betegeling, bestrating, opritconstructie en tuinarchitectuur. Het eenvoudige vouwsysteem maakt het compact en makkelijk om mee te nemen.



SLAGLIJNMOLEN

Gebruikt voor het markeren van rechte lijnen op de grond, op een wand of op een plafond. Het is een belangrijk onderdeel in de gereedschapskist van ondernemers en loodgieters voor het uitzetten van wanden, vloeren en de installatie van meubilair, enz.



PRAKTISCHE INFO



LEO Jansen,
schrijnwerker

TIPS EN TECHNIEKEN

COMBINATIEHAAK VOORBEREIDING VAN OPPERVLAK EN RAND

STAP 1

Schaaf de zijkant van het hout en controleer of het oppervlak langs de gehele lengte vlak en waterpas is. Als u tevreden bent, moet u deze zijde markeren met de traditionele 'bovenzijde'-markering.

STAP 2

Schaaf een naastgelegen rand waterpas, vlak en recht.

STAP 3

Plaats de stootplaat van de haak tegen het oppervlak van de 'bovenzijde' en controleer of er licht te zien is tussen het blad en het hout. Controleer het hout op diverse punten langs de gehele lengte.

STAP 4

Maak kleine aanpassingen aan het vlak. Als de rand recht is, markeert u deze met de 'bovenrand'-markering. Vanaf nu moeten alle markeringen met een haak, zweihyak of slaglijnmolen alleen vanaf de bovenzijde of bovenrand worden uitgevoerd.

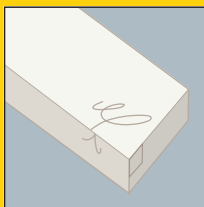

WEETJE

Als er diverse items met dezelfde lengte zijn vereist, kunt u ze tegen elkaar klemmen en ze allemaal tegelijkertijd markeren.

EEN LIJN MARKEREN OP ALLE VIER DE ZIJDEN

Dit moet worden uitgevoerd met een mes voor een grotere nauwkeurigheid en het is makkelijker om een lijn te kerven dan om een lijn met een potlood te markeren.

STAP 1

Om een lijn op de bovenzijde te kerven, moet u de stootplaat met uw duim en drie vingers stevig tegen de bovenrand van het hout houden. Uw wijsvinger moet tegen de binnenrand van het haakblad liggen om wegglijden te vermijden als u het mes tegen de buitenrand drukt om de lijn te kerven.

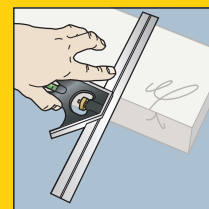

STAP 2

Om een lijn langs de bovenrand te kerven, moet u de haak draaien en de stootplaat tegen de bovenzijde plaatsen. Plaats het mes in de eerdere snede en schuif het blad omhoog naar het mesblad.

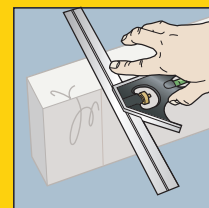

STAP 3

Herhaal dit op de twee zijden en let erop dat de stootplaat altijd tegen de bovenzijde of bovenrand zit.

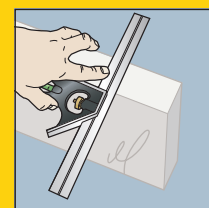
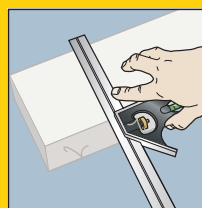

PRAKTISCHE INFO



LEO Jansen,
schrijnwerker

TIPS EN TECHNIEKEN

GROTE STALEN HAKEN

Deze hebben geen stootplaat die tegen de rand moet worden gehouden. Om de haak nauwkeurig te plaatsen, moet u een stuk hout gebruiken dat u tegen de rand legt en de haak hier tegenaan plaatsen.

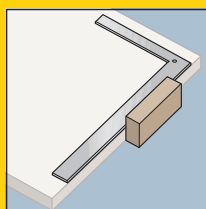

ZWEIHAAK

Deze kan worden gebruikt om oppervlakken/randen voor te bereiden en te markeren, net als een winkelhaak. Wees echter voorzichtig dat er zweihaken aan beide einden van een stuk hout geplaatst zijn. Markeer altijd vanaf de bovenzijde of bovenrand en controleer of de zweihaken in de juiste richting wijzen.

BELANGRIJK

Zorg ervoor dat de kalklijn niet vochtig wordt en controleer bij over te schilderen oppervlakken dat de kalk niet door de verf heen komt. Controleer bij gebruik in de buurt van stoffering of de kalk geen vlekken maakt op textiel of tapijten.

SLAGLIJNMOLEN

U hoeft slechts een klein beetje te oefenen om een volleerd gebruiker te worden.

STAP 1

Controleer of de behuizing vol met kalk zit en schud het apparaat af en toe om de garanderen dat de lijn vol met kalk zit. Als de lijn nieuw is, rol deze dan helemaal uit, strooi er wat kalk overheen en rol de lijn op. Vul de slagmolen verder als de lijn volledig is opgerold.

STAP 2

Veranker de eindhaak stevig aan een uiteinde van het te markeren stuk.

STAP 3

Trek de kalklijn volledig uit en vergrendel de zwengel in positie zodat u de lijn strak kunt trekken.

STAP 4

Plaats de lijn voorzichtig in de juiste positie op het oppervlak. Til met de wijsvinger en de duim de lijn enkele centimeters op om wat spanning te creëren en laat ze dan op het te markeren oppervlak komen. U moet nu een goed gedefinieerde lijn hebben om mee verder te werken.

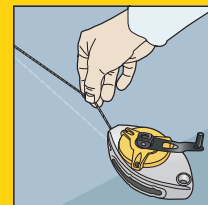

STAP 5

Rol de lijn op uit de buurt van de gemarkeerde lijn om te vermijden dat het werkoppervlak en de lijn bevuild raken.

WINKELHAKEN & ZWEIHAKEN

DIGITALE HOEKWATERPAS



STANLEY

- Digitale hoekwaterpas met verlicht LCD scherm
- Metingen van 0° tot 225°
- 2 libellen: 1 horizontale en 1 verticale
- Aluminium profiel
- Nauwkeurigheid bij digitale metingen: 0,1°
- Geleverd met 2 x AAA batterijen
- Geleverd met waterdichte tas
- 360° leesbaarheid - tekst op het scherm roteert mee met het toestel
- HOLD functie
- Geheugen
- Calibratiefunctie
- Geschikt om dubbele verstekhoeken op te meten (via geheugenfunctie)

STANLEY	Beschrijving				€
0-42-087	Digitale Hoekwaterpas 40 cm	X	1	3253560420871	114,45

ZWEIHAAK 5025



STANLEY

- Uitschuifbare zweihaak
- Schokvast plastieke balk met nauwkeurig afgewerkt oppervlak
- Kunststof balk met gehard en geblauwd stalen blad
- Verchromde vastzetknop

STANLEY	Beschrijving				€
0-46-529	Zweihak 5025 228mm	X	6	3253560465292	14,35
0-46-535	Zweihak 5025 267mm	X	6	3253560465353	16,34

ZWEIHAAK H 1225



STANLEY

- Uitschuifbare zweihaak
- Kunststof balk met ingebouwde handgrepen
- Roestvrij gehard stalen blad
- Vastzetknop met vleugelmoer

STANLEY	Beschrijving				€
0-46-825	Zweihak H1225 200mm	X	6	3253560468255	7,74

COMBINATIEHAAK

STANLEY



- Combinatiehaak
- Lichte kunststof balk
- Bedrukt blad, duurzaam en goed leesbaar
- Ingebouwde waterpaslibel
- Maatverdeling in mm
- Functies: winkel - en verstekhaak, diepte- of hoogtemeter, en luchtbelwaterpas

STANLEY	Beschrijving				€
2-46-017	Combinatiehaak 300mm	X	6	3253562460172	10,75

WINKELHAAK MET MAATVERDELING

STANLEY



- Winkelhaak
- Fotografisch geëtste mm-verdeling op roestvrij staal, duidelijk zichtbaar
- Geribde aluminium balk met 3 klinknagels bevestigd aan winkelhaak voor stevigheid en nauwkeurigheid
- Balk is afgekant om hoeken van 90° en 45° te maken
- Mm-verdeling aan beide zijden

STANLEY	Beschrijving				€
1-45-685	Winkelhaak 250 x 140mm	-	6	3253561456855	20,93
1-45-686	Winkelhaak 300 x 200mm	-	6	3253561456862	23,14
1-45-687	Winkelhaak 400 x 200mm	-	6	3253561456879	26,26

WINKELHAAK

STANLEY



- Winkelhaak metrisch
- Stalen winkelhaak met beschermend laklaag
- Maatstreepjes in twee omgekeerde richtingen, geëtst in reliëf - voor goede leesbaarheid
- Maatverdeling per 2 mm
- Niet geleverd met databoek

STANLEY	Beschrijving				€
1-45-530	Winkelhaak 600 x 400mm	-	1	3253561455308	13,44

OPVOUWBARE BOUWHAAK

STANLEY

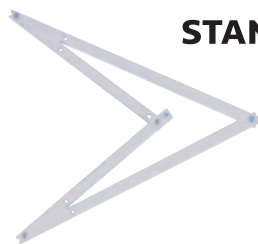

- Opvouwbare bouwhaak
- Duurzame, licht aluminium uitvoering
- Hoeken van 90° en 45°
- Voorzien van hangoog voor gemakkelijke opberging

STANLEY	Beschrijving				€
1-45-013	Opvouwbare Bouwhaak Aluminium 1720 x 1220 mm	-	1	3253561450136	44,95

KRUISSHOUT

STANLEY



- Plastiek kruishout
- Plastieke balk met metalen stootplaat
- Geijkte plaat voor gemakkelijke regeling
- Maatverdeling per 2 mm

STANLEY	Beschrijving				€
2-47-064	Kruishout 215mm	X	5	3253562470645	16,07

SLAGLIJN- MOLENS

STANLEY GROTE SLAGLIJNMOLEN 45M

STANLEY

- Geschikt voor toepassing op grote afstand: bereik tot 45m
- Capaciteit: 510 gr poeder
- Sterk nylon/polyester gevlochten slaglijnkoord
- 3:1 ratio
- Bimat ABS behuizing
- Schuifklep om snel poeder bij te vullen
- Roestvrijstalen ring & haak



STANLEY	Beschrijving				€
STHT0-47347	STANLEY Grote Slaglijnmolen 45m	x	-	3253560473471	36,74

FATMAX[®] PRO SLAGLIJNMOLEN 30M X6

STANLEY

- Opwindsnelheid 6:1 - tot 6 x sneller
- Samengestelde scharnieren om blocages te vermijden
- Afgesloten scharniermechanisme ter bescherming tegen stof en vervuiling
- Rubberen greep voor extra gebruikscomfort
- Aluminium behuizing
- Roestvrijstalen haak & hendel
- Interlock haak - handig om 2 slaglijnkoorden met elkaar te verbinden voor extra productiviteit
- Quick release systeem



STANLEY	Beschrijving				€
XTH0-47345	FatMax Pro Slaglijnmolen 30m X6	-	-	3253560473457	23,09

FATMAX® PRO SLAGLIJNMOLEN



STANLEY
FATMAX

- Chalkview™ behuizing met doorzichtig poederreservoir
- Duurzame aluminium behuizing met stalen haak, broekklem en draaihendel
- Makkelijk hanteerbaar: de lijn wordt moeiteloos uitgehaald zonder de hendel te gebruiken
- Grote, robuuste haak
- Opbergruimte voor haak
- Draaihendel klappt vast in behuizing om slaglijnkoord tegen te houden
- Poederreservoir: 45g
- Bevat 30m polyester/nylon koord
- Haak kan zowel langs boven, onder als langs opzij bevestigd worden
- Quick release systeem

STANLEY	Beschrijving				€
0-47-480	FatMax Pro Slaglijnmolen 30m	X	6	3253560474805	21,57

SLAGLIJNMOLEN TRĂÇOR



STANLEY

- Schokvast kunststof huis
- Verhard stalen punt voor nauwkeurige afstelling wanneer gebruikt als schietlood
- Slaglijn: 20m - diameter: 1mm
- Met haak

STANLEY	Beschrijving				€
0-01-000	Slaglijnmolen Trăçor 20m	X	6	3253560010003	28,95

SLAGLIJNMOLEN STANLEY®



STANLEY

- Aluminium huis met uitklapbare hendel
- Slaglijn (vervangbaar): lengte: 30m, diameter: 1mm
- Met haak
- Kan verticaal gebruikt worden als schietlood

STANLEY	Beschrijving				€
0-47-100	Slaglijnmolen 30m	X	6	3253560471002	15,05

* Foto enkel ter illustratie

SLAGLIJNMOLEN KIT FATMAX®



STANLEY
FATMAX

- 0-47-140 FatMax® Slaglijnmolen 30m
- 1-47-403 115g slaglijnpoeider
- 0-47-316 STANLEY Fijne Markeerstift

STANLEY	Beschrijving				€
0-47-681	Slaglijnmolenkit FatMax 30m	X	6	3253560476816	20,84

* Foto enkel ter illustratie

SLAGLIJNMOLEN POWERWINDER



STANLEY

- Opwindsnelheid 3,5 x sneller
- Stalen draaihendel
- Doorzichtig poederreservoir
- Grote haak
- Schuifklep voor bijvullen poeder
- Kan ook gebruikt worden als schietlood
- Schokvast ABS huis

STANLEY	Beschrijving				€
0-47-460	Slaglijnmolen Powerwinder 30m	X	6	3253560474607	10,42

SLAGLIJNMOLEN KIT POWERWINDER



STANLEY

- 0-47-460 Slaglijnmolen Powerwinder 30m
- 1-47-403 115gr slaglijnpoeider
- 0-42-287 Lijnwaterpas

STANLEY	Beschrijving				€
0-47-465	Slaglijnmolenkit Powerwinder 30m	X	5	3253560474652	12,50

* Foto enkel ter illustratie

SLAGLIJNMOLEN STANLEY® ABS



STANLEY

- Schokvast ABS huis
- Inklapbare draaihendel
- Schuifklepje voor bijvullen poeder
- Roestvrij stalen haak

STANLEY	Beschrijving				€
0-47-440	Slaglijnmolen STANLEY ABS 30m	X	6	3253560474409	8,10

SLAGLIJNMOLEN KIT STANLEY® ABS



STANLEY

- 0-47-440 Slaglijnmolen STANLEY® ABS
- 1-42-403 115gr slaglijnpoeeder
- 0-42-287 Lijnwaterpas

STANLEY	Beschrijving				€
0-47-443	Slaglijnmolenkit STANLEY ABS 30m	X	5	3253560474430	10,19

* Foto enkel ter illustratie

COMPACTE SLAGLIJNMOLEN 9M



STANLEY

- Minder dan de helft van het volume van een standaard slaglijnmolen voor gemakkelijker dragen en opbergen
- 9m precisielijn geeft heldere, accurate lijnen weer
- High-impact ABS behuizing met soft grip laag voor extra duurzaamheid, comfort en een veilige grip
- 3:1 terugspoelsnelheid trekt de lijn 3x sneller dan standaard 1:1 slaglijnmolens
- Schuifklepje voor een snelle krijt bijvulling
- 28gr krijt capaciteit geeft 50 lijnen per navulling
- Inclusief riemclip voor handig transport

STANLEY	Beschrijving				€
STHT0-47147	Compacte Slaglijnmolen 9M	X	6	3253560471477	6,81
STHT0-47244	Compacte Slaglijnmolen Kit 9M	X	-	3253560472443	8,39

FATMAX® PRO RESERVEKOORD

STANLEY
FATMAX

- 30m polyester/nylon koord voor 0-47-480



STANLEY	Beschrijving				€
0-47-102	FatMax Pro Reserve Slaglijenkoord	X	6	3253560471026	1,68

SLAGLIJNKOORD

STANLEY

- 30 m reserve slaglijn: diameter:1mm
- Voor alle modellen m.u.v. Traçor (0-01-000)



STANLEY	Beschrijving				€
0-47-101	Slaglijenkoord 30m	X	6	3253560471019	3,71

FATMAX® PRO SLAGLIJNPOEDER

STANLEY
FATMAX

- Geschikt voor gebruik in een vochtige omgeving
- Waterbestendig
- Nauwkeuriger & duurzamer dan traditioneel slaglijnpoeeder
- Tot 75% minder verspilling
- Beschikbaar in rood en zwart poeder



STANLEY	Beschrijving				€
9-47-822	FatMax Pro Slaglijnpoeeder - zwart	-	18	3253569478224	4,43
9-47-821	FatMax Pro Slaglijnpoeeder - rood	-	18	3253569478217	4,43

SLAGLIJNPOEDER



STANLEY

- Speciaal poeder – voor goede aankleving en zichtbaarheid
- Bestand tegen water
- Blauw: voor algemeen werk, zowel binnen als buiten
- Rood: voor metselwerk, buiten. Niet te verwijderen
- Wit: gebruik binnen; bijvoorbeeld vloerbedekking

STANLEY	Beschrijving				€
1-47-403	Slaglijnpoeier Blauw 115gr	-	12	3253561474033	2,55
1-47-404	Slaglijnpoeier Rood 115gr	-	12	3253561474040	2,55
1-47-405	Slaglijnpoeier Wit 115gr	-	12	3253561474057	2,55
1-47-803	Slaglijnpoeier Blauw 225gr	-	12	3253561478031	3,71
1-47-804	Slaglijnpoeier Rood 225gr	-	12	3253561478048	3,71
1-47-917	Slaglijnpoeier Blauw 1000gr	-	6	3253561479175	11,47
1-47-919	Slaglijnpoeier Rood 1000gr	-	6	3253561479199	11,47

* Foto enkel ter illustratie

MARKEERSTIFTEN EN POTLODEN

FATMAX® MARKEERSTIFTEN

STANLEY FATMAX



- Onuitwisbare, water- en oliebestendige inkt
- Schuine punt voor fijne en brede markeringen
- Geschikt voor industriële toepassingen
- Gebruik op beton, dakbedekkingsmateriaal, bouten & moeren, handgereedschappen, hout & metaal en leidingen
- Beschikbaar in zwart - 2 stuks/kaart (9-47-314 - display met 8 kaarten)
- Beschikbaar in rood, blauw, zwart - 3 stuks/kaart (0-47-315)

STANLEY	Beschrijving				€
0-47-314	FatMax Markeerstift Zwart (x2)	X	12	3253560473143	4,54
9-47-314	FatMax Markeerstift Zwart (x2) - Display	X	16	3253569473144	4,54
0-47-315	FatMax Markeerstift Rood/Zwart/Blauw (x3) - Clipstrip	X	12	3253560473150	5,67

STANLEY® MARKEERSTIFT FIJNE TIP

STANLEY



- Onuitwisbare zwarte inkt
- Waterbestendig
- Gebruik op beton, koper, bouten & moeren, handgereedschappen, hout & metaal, leidingen

STANLEY	Beschrijving				€
0-47-316	Markeerstift Fijne Tip Zwart	X	24	3253560473167	2,26

STANLEY® MARKEERSTIFTEN MINI

STANLEY

- Onuitwisbare, waterbestendige inkt
- Gebruik op beton, koper, bouten & moeren, handgereedschappen, hout & metaal en leidingen
- Beschikbaar in zwart (1-47-324)
- Beschikbaar in rood/groen/blauw (1-47-329)



STANLEY	Beschrijving				€
1-47-324	STANLEY Markeerstift Mini Zwart (x72)	-	72	3253561473241	0,67
1-47-329	STANLEY Markeerstift Mini Rood/Groen/Blauw (x72)	-	72	3253561473296	0,79



POTLOOD ROOD

STANLEY

- Ovaalvormige timmermanspotloden
- Rechthoekig hb grafietpotlood



STANLEY	Beschrijving				€
1-03-850	Potlood Rood	-	60	3253561038501	1,61
0-93-931	Potlood Rood 2 stuks	X	6	3253560939311	4,00

POTLOOD GROEN

STANLEY

- Ovaalvormig metselaarspotloden
- Rechthoekig 4h grafietpotlood



STANLEY	Beschrijving				€
1-03-851	Potlood Groen	-	60	3253561038518	1,67
0-93-932	Potlood Groen 2 stuks	X	6	3253560939328	4,19

WVAT



ER- PASSEN





WATERPAS GEMAAKT VOOR HET ZWARE WERK

Waterpassen worden gebruikt en soms misbruikt op een werf. Daarom is ons Verkenningsteam samen met gebruikers gaan kijken hoe we een waterpas kunnen maken die daartegen bestand is. De nieuwe waterpassen zijn onderaan machinaal bewerkt en hebben holle zijkanalen zodat ze lang meegaan en betrouwbaar blijven. De libel wordt uitvergroot en is daardoor makkelijk te lezen. Zo blijft u op schema.

WATERPAS COMPOSIT - WATERPAS FATMAX®

COMPOSIT

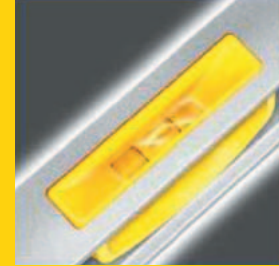

COMPOSIT WATERPAS: ONBREEKBAAR EN NIET-ONTREGELBAAR

Vervaardigd uit sterke composiet kunststof; slijtvast.
Duurzaamheidstesten: kan 600kg gewicht dragen en een val van 3 verdiepingen aan. Permanente regeling. Niet vatbaar voor temperatuurschommelingen. Geleidt geen elektriciteit.

MAGNETISCHE ZOOL

DUIDELIJK AFLEESBARE LIBELLEN



FATMAX® WATERPAS

Aluminium profiel voor stevigheid; slijtvast.

NAUWKEURIGHEID

De nauwkeurigheid is de opgemeten hoek tussen het door de waterpas bekomen punt en het reële op te meten punt. Voorbeeld: als een waterpas van 1 meter lang geplaatst wordt op een volledig platte oppervlakte, moet de luchtbel perfect gecentreerd zijn in de binnenste markeerstrepen. Als de luchtbel niet precies in het midden zit, is een afwijking van 1 mm toegelaten aan één van beide uiteinden, zodat de luchtbel alsnog gecentreerd raakt.



INGEWERKTE LIBELLEN

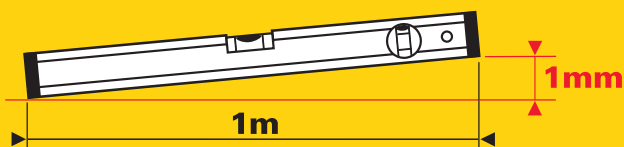

BESCHERMENDE RUBBEREN UITEINDEN



HANDGREEP

PRAKTISCHE INFO



LEO Jansen,
schrijnwerker

DE BESTE WATERPAS OM AAN UW BEHOEFTE TE VOLDOEN

DE JUISTE LENGTE VAN DE WATERPAS KIEZEN

Hoe langer, hoe beter. Vooral met name als het waterpas te stellen oppervlak niet helemaal waterpas is. Een kortere waterpas heeft de neiging om de contouren van het oppervlak te volgen, terwijl een langere waterpas de glooiingen compenseert. Voor metselaars en algemene aannemers is de FatMax van 1200 mm de beste keuze en voor betonleggers is de 1800 mm een goede keuze. Timmermannen kunnen de voorkeur geven aan een Box Beam- of een I-profiel en een waterpas met een lengte van 600 of 900 mm is ideaal voor het plaatsen van keukenmeubilair en algemene werken.



BOX BEAM-WATERPASSEN

Het Box-profiel biedt het meest ultieme wat algehele sterkte en prestatie betreft. Ze zijn voorzien van ingewerkte acryllibellen die zijn bewerkt voor grote toleranties op te nemen om te garanderen dat het belletje soepel beweegt en snel tot stilstand komt. Een klein vergrootgedeelte in het midden maakt het aflezen van de libelpositie eenvoudiger.

WATERPASSEN MET 'I'-PROFIEL

Waterpassen met een I-profiel bieden een lichtgewicht alternatief en zijn voorzien van tubulaire 360° libellen.

MAGNETISCHE WATERPAS

De magnetische waterpas bevat een magnetische basis waardoor het op ijzerhoudende oppervlakken kan worden geplaatst, wat ideaal is bij het installeren van machines of leidingen voor airconditioners.

WATERPAS MET VERSTELBARE LIBELLEN

De ronddraaiende libel kan worden afgesteld tussen de 0° en 90°, waardoor u hoeken kunt instellen voor dakbekleding of afvoerpijpen, enz.

PRAKTISCHE INFO



LEO Jansen,
schrijnwerker

TIPS EN TECHNIKEN

TIP 1

De waterpassen uit de topklasse van STANLEY zijn nauwkeurig, zelfs als ze gedraaid en geplatst worden in alle acht mogelijke posities. Toch is het nog altijd goed om de waterpas elke keer op dezelfde manier te gebruiken aangezien u hierdoor de meest nauwkeurige resultaten krijgt.

TIP 2

Reinig uw waterpas zorgvuldig na elke werkdag, vooral als deze in contact is gekomen met betonversnellers of mortel dat zich zodanig kan ophopen rond de libel dat een juiste aflezing niet meer mogelijk is.

TIP 3

Weersta de slechte gewoonte om tegen de waterpas te tikken met de handgreep van een vuisthamer of troffel om uw werk waterpas te stellen.

TIP 4

Laat een magnetische waterpas niet onbemand achter in een loodrechte positie, omdat deze kan gaan glijden en vallen. Veeg ook metaalkrullen van de magnetische oppervlakken, die bij ophoping de nauwkeurigheid kunnen beïnvloeden.

TIP 5

Breid de mogelijkheden van uw waterpas uit door deze te combineren met een lang houten bord om grote gebieden van vers beton te controleren. De nauwkeurigheid zal natuurlijk iets worden beïnvloed, maar het is nog altijd een handige techniek.



WATERPASSSEN

FATMAX® PRO WATERPASSSEN

STANLEY
FATMAX

- Stevig I-profiel tot 5x sterker dan andere STANLEY waterpassen
- Extra grote middenlibel voor duidelijke leesbaarheid
- Blokvormige libellen met uitstekende nauwkeurigheid (0.5mm/m)
- Bimateriale handgreep vastgeschroefd op het frame
- 2 werkopervlakten voor maximale nauwkeurigheid
- Rubberen bescherming uiteinden
- Levenslange nauwkeurigheidsgarantie



STANLEY	Beschrijving				€
0-43-616	FatMax Pro Waterpas - 400mm	-	4	3253560436162	37,74
0-43-624	FatMax Pro Waterpas - 600mm	-	4	3253560436247	45,31
0-43-636	FatMax Pro Waterpas - 900mm	-	3	3253560436360	56,67
0-43-648	FatMax Pro Waterpas - 1200mm	-	3	3253560436483	73,70
0-43-672	FatMax Pro Waterpas - 1800mm	-	3	3253560436728	102,09
0-43-681	FatMax Pro Waterpas - 2000mm	-	3	3253560436810	111,55

FATMAX® PRO MAGNETISCHE WATERPASSSEN

STANLEY
FATMAX

- Stevig I-profiel tot 5x sterker dan andere STANLEY waterpassen
- Extra grote middenlibel voor duidelijke leesbaarheid
- Blokvormige libellen met uitstekende nauwkeurigheid (0.5mm/m)
- Bimateriale handgreep vastgeschroefd op het frame
- 2 werkopervlakten voor maximale nauwkeurigheid
- Ingebouwde magneten 2x sterker dan gewone stripmagneten
- Rubberen bescherming uiteinden
- Levenslange nauwkeurigheidsgarantie



STANLEY	Beschrijving				€
0-43-617	FatMax Pro Magnetische Waterpas - 400mm	-	4	3253560436179	43,42
0-43-625	FatMax Pro Magnetische Waterpas - 600mm	-	4	3253560436254	50,99
0-43-637	FatMax Pro Magnetische Waterpas - 900mm	-	3	3253560436377	62,34
0-43-649	FatMax Pro Magnetische Waterpas - 1200mm	-	3	3253560436490	79,38
0-43-679	FatMax Pro Magnetische Waterpas - 2000 mm	-	3	3253560436797	113,44

WATERPAS COMPOSIT

STANLEY

- Professionele waterpas
- Vervaardigd uit sterke composiet kunststof: onbreekbaar en onbuigbaar
- Slijtvast
- Niet-elektrisch geleidbaar
- 2 acryl libellen (antichoc): krasvrij, lekvrij en zo goed als onbreekbaar dankzij de bescherming van 2 kleine neopreenblokjes
- Nauwkeurigheid: 1mm/m



STANLEY	Beschrijving				€
1-42-460	Waterpas Composit 400mm - 2L	-	4	3253561424601	33,84
1-42-461	Waterpas Composit 500mm - 2L	-	4	3253561424618	35,82
1-42-462	Waterpas Composit 600mm - 2L	-	4	3253561424625	39,80

FATMAX® MLH WATERPASSEN

STANLEY FATMAX

- Nieuw ontwerp voor verbeterde ergonomie en maximale duurzaamheid
- Verbeterde grip en sneller & nauwkeuriger aflezen
- Vergrote horizontale libel voor extra nauwkeurigheid
- Verbeterde nauwkeurigheid: 0.05mm/m



STANLEY	Beschrijving				€
1-42-311	FatMax™ MLH Waterpas 300 mm	-	4	3253561423116	31,35
1-42-312	FatMax™ MLH Waterpas 400 mm	-	4	3253561423123	34,60
1-42-313	FatMax™ MLH Waterpas 500 mm	-	4	3253561423130	37,84
1-42-314	FatMax™ MLH Waterpas 600 mm	-	4	3253561423147	42,17
1-42-315	FatMax™ MLH Waterpas 800 mm	-	4	3253561423154	50,82
1-42-316	FatMax™ MLH Waterpas 1000 mm	-	4	3253561423161	80,02

FATMAX® MLH WATERPAS - MAGNETISCH

STANLEY FATMAX

- Nieuw ontwerp voor verbeterde ergonomie en maximale duurzaamheid
- Verbeterde grip en sneller & nauwkeuriger aflezen
- Vergrote horizontale libel voor extra nauwkeurigheid
- Verbeterde nauwkeurigheid: 0.05mm/m



STANLEY	Beschrijving				€
1-42-421	FatMax™ MLH Waterpas Magnetisch 400 mm	-	4	3253561424212	54,06
1-42-422	FatMax™ MLH Waterpas Magnetisch 500 mm	-	4	3253561424229	58,39
1-42-423	FatMax™ MLH Waterpas Magnetisch 600 mm	-	4	3253561424236	63,80

WATERPAS ANTICHOC 2 ZOLEN TYPE TMLH

STANLEY

- Professionele aluminium waterpas
- Model van gegoten aluminium: sterk en praktisch onbreekbaar
- 2 altuglaslibellen: zo goed als onbreekbaar dankzij de bescherming van 2 kleine neopreen blokjes
- Vervangbare altuglaslibel die van bovenaf gelezen kan worden
- 2 afgewerkte werkoppervlakken
- Nauwkeurigheid: 1mm/m
- Gemakkelijk afwasbare epoxy lak



STANLEY	Beschrijving				€
1-42-251	Waterpas Antichoc 400mm TMLH - 2L	-	4	3253561422515	55,22
1-42-252	Waterpas Antichoc 500mm TMLH - 2L	-	4	3253561422522	60,81
1-42-253	Waterpas Antichoc 600mm TMLH - 2L	-	4	3253561422539	62,86
1-42-254	Waterpas Antichoc 800mm TMLH - 2L	-	4	3253561422546	84,95

FATMAX® DIGITALE WATERPAS

STANLEY FATMAX

- Digitale waterpas met verlicht LCD scherm
- 360° leesbaarheid – tekst op het scherm roteert mee met de waterpas
- HOLD functie
- MODE functie (graden, percentage, cm-m)
- Geheugen tot 9 metingen
- Calibratiefunctie en instelling eigen referentiepunt
- Geluidsignaal bij 0°, 45° en 90°
- Melding bij lage accuspanning
- Aluminium profiel met handgreep en beschermdoppen
- 2 libellen: 1 horizontale en 1 verticale
- Nauwkeurigheid bij digitale metingen: 0.1°
- Geleverd met waterdichte tas
- Geleverd met 2 x AAA batterijen



STANLEY	Beschrijving				€
0-42-063	FatMax Digitale Waterpas 400 mm	X	1	3253560420635	61,95
0-42-065	FatMax Digitale Waterpas 600 mm	X	1	3253560420659	82,95
0-42-086	FatMax Digitale Waterpas 1200 mm	X	1	3253560420864	103,95

WATERPAS FATMAX® II

STANLEY
FATMAX



- Aluminium waterpas
- 2 werkoppervlakten
- Grote horizontale middenlibel en 2 verticale libellen
- Nauwkeurigheid: +/- 0,5mm/m

STANLEY	Beschrijving				€
1-43-524	Waterpas FatMax 600mm	-	1	3253561435249	37,46
1-43-536	Waterpas FatMax 900mm	-	1	3253561435362	46,55
1-43-548	Waterpas FatMax 1200mm	-	1	3253561435485	60,18
1-43-572	Waterpas FatMax 1800mm	-	1	3253561435720	86,29

MAGNETISCHE WATERPAS FATMAX® II

STANLEY
FATMAX

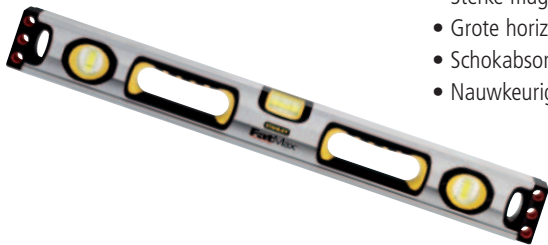

- Aluminium waterpas
- 2 werkoppervlakten
- Sterke magneten
- Grote horizontale middenlibel en 2 verticale libellen
- Schokabsorberende eindstukken
- Nauwkeurigheid: +/- 0,5mm/m

STANLEY	Beschrijving				€
1-43-525	Waterpas FatMax 600mm Magnetisch	-	6	3253561435256	43,14
1-43-537	Waterpas FatMax 900mm Magnetisch	-	3	3253561435379	52,23
1-43-549	Waterpas FatMax 1200mm Magnetisch	-	3	3253561435492	65,86

WATERPAS STANLEY CLASSIC

STANLEY



- Extra grote middenlibel voor duidelijke leesbaarheid en nauwkeurigheid tot 0,5mm/m
- Grote, goed zichtbare zijlibellen
- Nieuw ontwerp
- Schokabsorberende eindstukken
- Beschikbaar van 400mm tot 2000mm
- Ook beschikbaar als magnetisch model

STANLEY	Beschrijving				€
STHT1-43102	Waterpas STANLEY Classic 400mm	-	1	3253561431029	15,75
STHT1-43103	Waterpas STANLEY Classic 600mm	-	1	3253561431036	19,90
STHT1-43104	Waterpas STANLEY Classic 800mm	-	1	3253561431043	22,39
STHT1-43105	Waterpas STANLEY Classic 1000mm	-	1	3253561431050	29,02
STHT1-43106	Waterpas STANLEY Classic 1200mm	-	1	3253561431067	30,68
STHT1-43107	Waterpas STANLEY Classic 1500mm	-	1	3253561431074	39,81
STHT1-43108	Waterpas STANLEY Classic 1800mm	-	1	3253561431081	43,95
STHT1-43109	Waterpas STANLEY Classic 2000mm	-	1	3253561431098	49,76

WATERPAS STANLEY CLASSIC MAGNETISCH



STANLEY

- Extra grote middenlibel voor duidelijke leesbaarheid en nauwkeurigheid tot 0,5mm/m
- Grote, goed zichtbare zijlibellen
- Nieuw ontwerp
- Schokabsorberende eindstukken
- Beschikbaar van 400mm tot 2000mm
- Ook beschikbaar als magnetisch model

STANLEY	Beschrijving				€
STHT1-43110	Waterpas STANLEY Classic Magnetisch 400mm	-	1	3253561431104	16,58
STHT1-43111	Waterpas STANLEY Classic Magnetisch 600mm	-	1	3253561431111	20,73
STHT1-43112	Waterpas STANLEY Classic Magnetisch 800mm	-	1	3253561431128	24,05
STHT1-43113	Waterpas STANLEY Classic Magnetisch 1000mm	-	1	32535614311335	31,51
STHT1-43114	Waterpas STANLEY Classic Magnetisch 1200mm	-	1	3253561431142	32,34
STHT1-43115	Waterpas STANLEY Classic Magnetisch 1500mm	-	1	3253561431159	43,12
STHT1-43116	Waterpas STANLEY Classic Magnetisch 1800mm	-	1	3253561431166	47,27
STHT1-43117	Waterpas STANLEY Classic Magnetisch 2000mm	-	1	3253561431173	54,74

METSELAARSWATERPAS



STANLEY

- Aluminium uitvoering
- 2 libellen: 1 verticaal en 1 horizontaal
- ABS handgrepen

STANLEY	Beschrijving				€
0-42-323	Metselaarswaterpas 2000mm - 2L	X	5	3253560423230	58,07

FATMAX® PRO I-BEAM WATERPAS



STANLEY FATMAX

- Duurzame libellen met nauwkeurigheid +/- 0.5mm/m
- Uitsparing voor metingen van ronde buizen
- Schokabsorberende eindstukken
- Licht, extra sterk aluminium I-profiel

STANLEY	Beschrijving				€
XTHT1-42131	FatMax Niveaux I-beam Pro 600mm	-	3	3253561421310	38,84
XTHT1-42134	FatMax Pro I-beam waterpas 1200mm	-	3	3253561421341	52,49
XTHT1-42138	FatMax Pro I-beam waterpas 1800mm	-	3	3253561421389	68,24

FATMAX® PRO I-BEAM WATERPAS MAGNETISCH



STANLEY
FATMAX

- Duurzame libellen met nauwkeurigheid +/- 0.5mm/m
- Uitsparing voor metingen van ronde buizen
- Schokabsorberende eindstukken
- Licht, extra sterk aluminium I-profiel

STANLEY	Beschrijving				€
XTHT1-42132	FatMax Pro I-beam waterpas magnetisch 600mm	-	3	3253561421327	49,34
XTHT1-42135	FatMax Pro I-beam waterpas magnetisch 1200mm	-	3	3253561421358	62,99
XTHT1-42140	FatMax Pro I-beam waterpas magnetisch 1800mm	-	3	3253561421402	78,74
XTHT1-42139	FatMax Pro I-beam waterpas magnetisch 2000mm	-	3	3253561421396	104,99

FATMAX® I-BEAM WATERPAS



STANLEY
FATMAX

- Aluminium profiel
- 3 libellen, extra grote middenlibel voor goede afleesbaarheid
- Nauwkeurigheid 0.5mm/m
- Maatverdeling (cm) bovenaan
- Houder voor potlood
- Schokabsorberende eindstukken

STANLEY	Beschrijving				€
1-43-553	FatMax I-beam Waterpas 60cm	-	3	3253561435539	17,84
1-43-555	FatMax I-beam Waterpas 120cm	-	3	3253561435553	24,14
1-43-557	FatMax I-beam Waterpas 180cm	-	3	3253561435577	34,64

FATMAX® I-BEAM WATERPAS MAGNETISCH

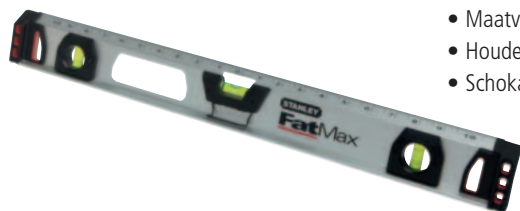

STANLEY
FATMAX

- Aluminium profiel
- 3 libellen, extra grote middenlibel voor goede afleesbaarheid
- Nauwkeurigheid 0.5mm/m
- Maatverdeling (cm) bovenaan
- Houder voor potlood
- Schokabsorberende eindstukken

STANLEY	Beschrijving				€
1-43-554	FatMax I-beam Waterpas Magnetisch 60cm	-	3	3253561435546	20,99
1-43-556	FatMax I-beam Waterpas Magnetisch 120cm	-	3	3253561435560	27,29
1-43-558	FatMax I-beam Waterpas Magnetisch 200cm	-	3	3253561435584	37,79

WATERPAS I-BEAM

STANLEY



- I-profiel
- Duurzame aluminium steunbalk voor zwaar werk
- 3 buisvormige libellen: 1x verticaal, 1x horizontaal, 1x 180° verstelbaar (dubbele maatstreepjes van 0° tot 90° en in 10 incrementen)
- Dankzij schokabsorberende eindstukken blijft nauwkeurigheid bewaard - ook als de waterpas valt
- Nauwkeurigheid: 1,5mm/m

STANLEY	Beschrijving				€
1-42-919	Waterpas I-Beam 400mm 2L met 180° Libel	-	6	3253561429194	20,60
1-42-920	Waterpas I-Beam 600mm 3L met 180° Libel	-	6	3253561429200	24,45
1-42-921	Waterpas I-Beam 800mm 3L met 180° Libel	-	6	3253561429217	27,31
1-42-922	Waterpas I-Beam 1000mm 3L met 180° Libel	-	6	3253561429224	31,76
1-42-923	Waterpas I-Beam 1200mm 3L met 180° Libel	-	6	3253561429231	36,65

WATERPAS KUNSTSTOF

STANLEY

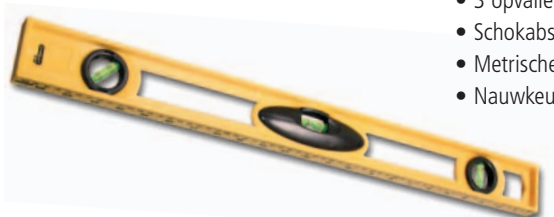

- I-balk profiel
- Licht schokvast ABS huis
- 3 opvallende buisvormige libellen: 1x verticaal, 1x horizontaal, 1x 45°
- Schokabsorberende eindstukken
- Metrische maatverdeling
- Nauwkeurigheid: 1,5mm/m

STANLEY	Beschrijving				€
1-42-474	Waterpas ABS 300mm - 3L	-	10	3253561424748	6,42
1-42-475	Waterpas ABS 450mm - 3L	-	6	3253561424755	7,70
1-42-476	Waterpas ABS 600mm - 3L	-	6	3253561424762	10,27
1-42-471	Waterpas ABS 120mm - 3L	-	6	3253561424717	13,18

WATERPAS GP

STANLEY

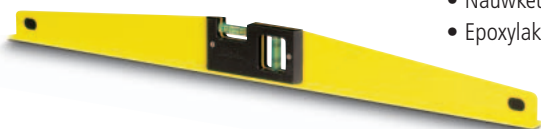

- Torpedo waterpas
- Licht geëxtrudeerd aluminium in t-vorm
- 2 buisvormige libellen (1x verticaal en 1x horizontaal)
- Nauwkeurigheid: 2mm/m
- Epoxylak, gemakkelijk afwasbaar

STANLEY	Beschrijving				€
1-42-799	Waterpas GP 250mm - 2L	-	5	3253561427992	11,93
1-42-802	Waterpas GP 400mm - 2L	-	5	3253561428029	14,31
1-42-804	Waterpas GP 600mm - 2L	-	5	3253561428043	18,43

FATMAX® PRO BOX TORPEDO WATERPAS

STANLEY
FATMAX

- Box torpedo waterpas met twee vaste libellen en een 360° draaiende libel voor flexibel meten
- Extra grote middenlibel voor eenvoudigere aflezing en verhoogde nauwkeurigheid
- Magnetische basis voor eenvoudiger werken op stalen constructies en steigers
- No-Mar rubberen eindkappen voor grotere schokbestendigheid
- Behuizing uit geëxtrudeerd aluminium voor meer stevigheid en een lager gewicht
- Nauwkeurigheid: 0,5mm/m



NEW

STANLEY	Beschrijving				€
XTHTO-42495	FatMax Pro Box Torpedo Waterpas	X	4	3253560424954	29,41

FATMAX® PRO TORPEDO WATERPAS

STANLEY
FATMAX

- Aluminium constructie
- 3 libellen, waarvan 1 extra grote middenlibel en 1 180° roteerbare libel
- Zool met ingebouwde magneet en groef



STANLEY	Beschrijving				€
0-43-609	FatMax Pro Torpedo Waterpas 250mm - 3L	X	6	3253560436094	29,41

* Foto enkel ter illustratie

FATMAX® TORPEDO WATERPAS

STANLEY
FATMAX

- Gegoten aluminium frame voor maximale duurzaamheid
- Stevige libellen
- Nauwkeurigheid: 0.5mm/m
- Extra grote middenlibel
- Sterke magneten
- Groef voor gebruik op ronde oppervlakten



STANLEY	Beschrijving				€
0-43-603	FatMax™ Torpedo Waterpas	X	6	3253560436032	26,48

WATERPAS TORPEDO

STANLEY

- Stevig, schokvast aluminium frame
- Schokvaste middenlibel
- Met magnetische zool: waterpassen zonder handen op metaalconstructies of bij het leggen van buizen



STANLEY	Beschrijving				€
0-43-511	Waterpas Torpedo 250mm Alu Magnetisch - 3L	X	6	3253560435110	23,72

WATERPAS TORPEDO KUNSTSTOF

STANLEY

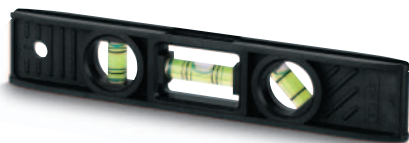

- Licht ABS huis voor stevigheid
- 3 libellen: 1x verticaal, 1x horizontaal, 1x 45°

STANLEY	Beschrijving				€
0-42-294	Waterpas torpedo 200mm - 3L	X	6	3253560422943	6,66

GRADENBOOGWATERPAS

STANLEY



- Professionele gradenboog waterpas
- Gegoten aluminium uitvoering, stevig
- Hoeken en schaalverdeling in graden, percentages en verhoudingen
- 1 schokabsorberende altuglaslibel: praktisch onbreekbaar dankzij bescherming van neopreen blokjes
- Blokkeerknopje voor nauwkeurige hoeken
- V-groef voor gebruik bij buisvormige stukken
- Epoxy lak, gemakkelijk afwasbaar
- Geleverd in houten kist voor bescherming en opberging

STANLEY	Beschrijving				€
1-42-262	Gradenboogwaterpas 500mm	-	1	3253561422621	161,55

SLANGWATERPAS

STANLEY

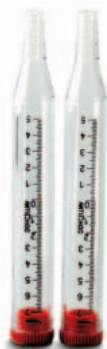

- Slangwaterpas
- 2 doorzichtige libellen met schaalverdeling
- Voor waterpassen over grote afstand (slang niet inbegrepen)
- Mm-verdeling

STANLEY	Beschrijving				€
0-42-430	Slangwaterpas	X	6	3253560424305	7,93

LIJNWATERPAS

STANLEY



- Licht aluminium uitvoering met haakjes voor gebruik aan lijn
- Ideaal voor waterpassen op grote oppervlakten
- Ideaal voor tuinarchitectuur

STANLEY	Beschrijving				€
0-42-287	Lijnwaterpas 80mm	X	6	3253560422875	4,29

LASE

GEREEDSCHAP

R-





"Afstanden meten, oppervlaktes en ook volumes met het grootste gemak, hoe heb ik het zonder kunnen doen. Zeer makkelijk te hanteren en in gebruik. Een aanrader!"

[Johan Leroux]



AFSTANDSMETERS



BEREKENEN VAN HELLINGSGRADEN



BEREKENEN VAN AFSTANDEN



SCHATTEN VAN HOOGTES:
berekennen van een hoogte met 2 of 3 punten.



BEREKENEN VAN PERIMETERS



TRACKING FUNCTIE:
Minimale of maximale afstand per scanning.

EIGENSCHAPPEN		MODEL	TLM65	TLM99	TLM99S	TLM99SI	TLM165	TLM330	TLM660
Bereik (min / max)			0,21 - 20m	0,10 - 30m	0,10 - 30m	0,10 - 35m	0,10 - 50m	0,05 - 100m	0,05 - 200m
Nauwkeurigheid			± 3,0mm	± 2,0mm	± 2,0mm	± 2,0mm	± 1,5mm	± 1,0mm	± 1,0mm
Hellingsensor			-	-	-	-	-	✓	✓
Bescherming water/stof			IP40	IP40	IP40	IP40	IP54	IP54	IP54
Scherm			2 lijnen	2 lijnen	2 lijnen	2 lijnen	2 lijnen	3 lijnen	kleur
Schermverlichting			-	-	-	-	✓	✓	✓
Geluidssignaal			-	-	-	-	-	✓	✓
Rekenfunctie +/-			-	✓	✓	✓	✓	✓	✓
Rekenmachine			-	-	-	-	-	-	✓
Geheugen			-	-	-	-	5	20	30
Gepersonaliseerde favorieten			-	-	-	-	-	-	✓
Timer			-	-	-	-	-	-	✓
Uitklapbare pin			-	-	-	-	✓	✓	✓
Digitale zoom (x4)			-	-	-	-	-	-	✓
Automatisch uitschakelen (laser/toestel)			120 sec	90/180 sec	90/180 sec	90/180 sec	90/180 sec	90/180 sec	180/360 sec
Metingen per set batterijen			tot 3000	tot 3000	tot 3000	tot 3000	tot 3000	tot 5000	tot 5000*
Batterijen (inbegrepen)			2x AAA	2x AAA	2x AAA	2x AAA	2x AAA	2x AAA	2x AA
Geschikt voor statief (1/4")			-	-	-	-	-	✓	✓
Opbergzakje inbegrepen			-	-	-	-	✓	✓	✓
Polsband			-	-	-	-	-	-	✓
Bluetooth®			-	-	✓	✓	-	-	✓
1 Afstand			✓	✓	✓	✓	✓	✓	✓
2 Oppervlakte			✓	✓	✓	✓	✓	✓	✓
3 Volume			✓	✓	✓	✓	✓	✓	✓
4 Hoogte			-	-	-	-	✓	✓	✓
5 Gecombineerde hoogte			-	-	-	-	✓	✓	✓
6 Continue afstandsmeting			✓	✓	✓	✓	✓	✓	✓
7 Continue hoogtemeting			-	-	-	-	-	✓	✓
8 Afstand met hindernis			-	-	-	-	-	✓	✓
9 Driehoek			-	-	-	-	-	✓	✓
10 Gedeelde hoogte			-	-	-	-	-	✓	✓
11 Interval			-	-	-	-	-	✓	✓
12 Hoogteprofielmeting			-	-	-	-	-	-	✓
13 Trapezium			-	-	-	-	-	✓	✓
14 Slimme Horizontale modus			-	-	-	-	-	✓	✓

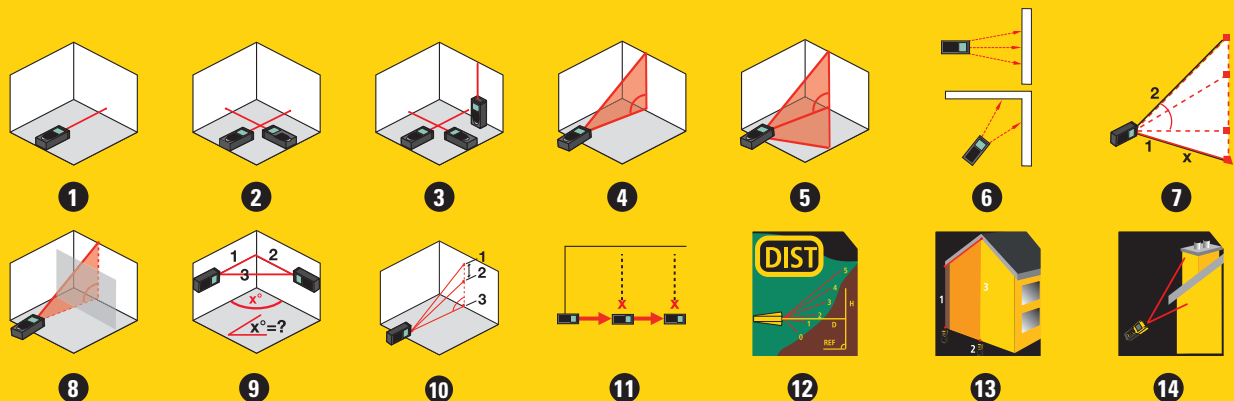

* met Li-ion batterijen

PRAKTISCHE INFO



LEO Jansen,
schrijver

DE JUISTE LASER VOOR ELKE JOB

DE HOOFDTYPES STANLEY-LASERWATERPASSEN



Waterpas

Roterend

Kruis

Multi Line

Punt

ZIJN LASERS MOGELIJK GEVAARLIJK?

Wat betreft hun mogelijke gevaren, worden lasers geklasseerd van 1 tot 4. De STANLEY-lasers zitten in de klassen 1 tot 2M, wat betekent dat ze weinig of geen gevaar vormen.

Klasse 1 - Vormt geen gevaar op biologische schade.

Klasse 2 - De laser zou een persoon kunnen verwonden als die lang in de straal staart.

Klasse 2M - De laser heeft een divergerende straal en kan gevaarlijk zijn als er een optisch instrument zoals een vergrootglas voor het oog wordt geplaatst.

DE 4 HOOFDFUNCTIES VAN DE LASERS

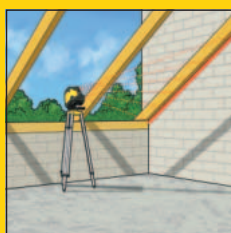

Hoeken en hellingen

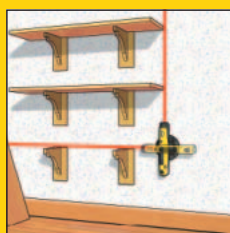

Rechte Hoeken



Loodlijn - neem een punt van vloer tot plafond



Horizontaal & verticaal waterpassen en uitlijnen

HERSTELLING ONDER GARANTIE EN IJKSERVICE

Alle STANLEY-laserproducten worden geleverd met een jaar garantie. Tijdens deze periode zijn herstellingen bij "normaal" gebruik gratis. Voor herstellingen onder garantie moet u contact opnemen met uw verdeler, die het product voor herstelling naar STANLEY stuurt. Het product wordt dan hersteld en teruggestuurd naar uw verdeler, die het op zijn beurt weer aan u bezorgt. Volg de bovenstaande procedure ook voor herstellingen buiten garantie. U ontvangt dan eerst een prijsopgave voor de herstelling zodat u kunt beslissen of de herstelling al dan niet moet worden uitgevoerd. We raden u aan om producten jaarlijks te laten onderhouden en elke 6 maanden te laten ijken.

WAT IS EEN LASER?

LASER staat voor "Light Amplification by Stimulated Emission of Radiation". Er wordt gewerkt met een diode om een geconcentreerde laserstraal in één golflengte te creëren. Hoe korter de golflengte, hoe helderder en beter zichtbaar de laserstraal. STANLEY-lasers hebben een standaardgolflengte van 635 nanometer, geschikt voor gebruik over afstanden tot 300 m.

IP-WAARDE

Als u werkt in stoffige en vochtige omgevingen is ook de IP-waarde van de laser belangrijk. Enkele STANLEY-lasers hebben een IP54-waarde (stofbestendig en spatwaterdicht) of IP66-waarde (stofbestendig en volledig waterdicht).

NEEM VOOR SERVICE OF HERSTELLINGEN CONTACT OP MET

BE: After.Sales.BNL@SBDinc.com
+32 15 47 37 63

NL: After.Sales.BNL@SBDinc.com
+31 164 28 30 65

www.stanleylasers.com

AFSTANDS- METERS

LASERAFSTANDSMETER TLM660 - MET BLUETOOTH®

STANLEY



- TLM met Bluetooth® functie
- Gebruik met Stanley FloorPlan app mogelijk
- Bereik tot 200 met hellingsenor 360°
- Camera met zoom x4
- Kleurenscherm
- Nauwkeurigheid 1mm/10m
- Geheugenopslag van 30 metingen
- Geleverd met opbergzakje, veiligheidsriem (pols) en batterijen



STANLEY	Beschrijving				€
STHT1-77347	Laserafstandsmeter tlm660 - met Bluetooth® - 200m	X	1	3253561773471	499,00

NEW

LASERAFSTANDSMETER TLM330

STANLEY



- Bereik tot 100m met hellingsensor
- Rekenfunctie
- Geheugenfunctie: 20 waarden
- Pin voor accurate metingen
- Kan gebruikt worden met een statief
- Geleverd met opbergzakje en batterijen

STANLEY	Beschrijving				€
STHT1-77140	Laserafstandsmeter TLM330 - 100m	X	10	3253561771408	189,00

LASERAFSTANDSMETER TLM165

STANLEY



STANLEY	Beschrijving				€
STHT1-77139	Laserafstandsmeter TLM165 - 50m	X	10	3253561771392	107,00

LASERAFSTANDSMETER TLM99SI - MET BLUETOOTH®

STANLEY



- TLM met Bluetooth® verbinding
- Gebruik met Stanley FloorPlan app mogelijk
- Berekent afstand, oppervlakte en volume
- Bereik tot 35 meter
- Nauwkeurigheid 2mm/10m
- IP40
- Met rekenfunctie
- Continue meting functie
- Geleverd met batterijen



NEW

STANLEY	Beschrijving				€
STHT1-77361	Laserafstandsmeter TLM99SI - met Bluetooth® - 35m	X	1	3253561773617	124,99

Het woordmerk en de logo's van Bluetooth® zijn gedeponeerde handelsmerken van Bluetooth SIG, Inc. en STANLEY-gereedschap gebruikt deze markeringen onder licentie.

LASERAFSTANDSMETER TLM99S - MET BLUETOOTH®

STANLEY



- TLM met Bluetooth® verbinding
- Gebruik met Stanley FloorPlan app mogelijk
- Berekend afstand, oppervlakte en volume
- Bereik tot 30 meter
- Nauwkeurigheid 2mm/10m
- IP40
- Met rekenfunctie
- Continue meting functie
- Geleverd met batterijen



STANLEY	Beschrijving				€
STHT1-77343	Laserafstandsmeter TLM99S - met Bluetooth® - 30m	X	1	3253561773433	103,00

NEW

LASERAFSTANDSMETER TLM99

STANLEY



- Snel en vlot gebruik
- Meet en berekent afstand, oppervlakte en volume met een druk op een knop
- Bereik tot 30m
- Nauwkeurigheid: +/- 2mm
- Scherm met 2 lijnen
- IP40
- Rekenfunctie +/-
- Geleverd met batterijen

STANLEY	Beschrijving				€
STHT1-77138	Laserafstandsmeter TLM99 - 30m	X	2	3253561771385	75,00

NEW

LASERAFSTANDSMETER TLM65

STANLEY



- Meet en berekent afstand, volume, oppervlakte
- Bereik tot 20m
- Nauwkeurigheid 3mm
- Geleverd met batterijen (2 x AAA)

STANLEY	Beschrijving				€
STHT1-77032	Laserafstandsmeter TLM65 - 20m	X	1	3253561770326	53,00

PUNTLASERS

FATMAX® PUNTLASER SLP5



STANLEY
FATMAX

- Lijnlaser met 5 laserstralen (3 x horizontaal, 1 x verticaal, 1 x schietlood)
- Zelfnivellerend waterpasinstrument met magnetische demping
- Magnetische zool laat toe de laser op metalen frames te plaatsen
- Universele 1/4" schroefdraad om de laser op een statief te plaatsen
- Vergrendelbaar voor transport
- IP54
- Bereik lijn 10 m / punt 30 m
- Nauwkeurigheid 3 mm / 15 m
- Geleverd met 3 x AA batterijen, statief, laserdoel, draagtas

STANLEY	Beschrijving				€
1-77-319	Puntlaser SLP5	-	1	3253561773198	219,00

FATMAX® PUNTLASER SLP3



STANLEY
FATMAX

- Lijnlaser met 3 laserstralen (1 x horizontaal, 1 x verticaal, 1 x schietlood)
- Zelfnivellerend waterpasinstrument met magnetische demping
- Magnetische zool laat toe de laser op metalen frames te plaatsen
- Universele 1/4" schroefdraad om de laser op een statief te plaatsen
- Vergrendelbaar voor transport
- IP54
- Bereik tot 30 m
- Nauwkeurigheid 4 mm / 10 m
- Geleverd met 3 x AA batterijen, statief, laserdoel, draagtas

STANLEY	Beschrijving				€
1-77-318	Puntlaserwaterpas SLP3	-	1	3253561773181	169,00

SPL3 3-PUNTLASER



STANLEY

- De zelfnivellerende 3-puntlaser projecteert laserpunten omhoog, omlaag en horizontaal
- 'Out of level' -sensor
- Bereik van 30m met nauwkeurigheid van 0,3mm/m
- De verhoogde neerwaartse straal zorgt voor een betere puntzichtbaarheid en vrije ruimte bij het plaatsen van metal studs voor gipsplaten wanden
- Inclusief multifunctionele QuickLink™-beugel met verschillende montagesleuven en een 1/4" schroefdraad voor montage op een statief

NEW

STANLEY	Beschrijving				€
STHT1-77342	SPL3 3-Puntlaser	-	6	3253561773426	81,75

LIJNLASER SLP1

STANLEY
FATMAX

- Manuele 2 in 1 laserwaterpas: puntlaser en lijnlaser
- Laserklasse 2M
- 360° draaiend voetstuk voor gebruik op wanden en vloeren
- Bereik tot 15m
- Nauwkeurigheid puntlaser: +/- 2 mm op 5m
- Nauwkeurigheid lijnlaser: +/- 9,5mm op 9m
- Magnetische zool
- 2 libellen
- Batterijen 3 x AA Alkaline (inbegrepen)
- Met laserwaterpas, laserslaglijn, 360° voetstuk, handleiding en batterijen
- Garantie 12 maanden
- Accessoires: 1-77-166, 1-77-165, 1-77-163

STANLEY	Beschrijving				€
0-77-152	Lijnlaser SLP1	X	6	3253560771522	39,00

KRUISLASERS

FATMAX® ZELFNIVELLERENDE KRUISLIJNLASER FCL-G MET GROENE STRAAL
STANLEY
FATMAX

NEW

- Kruislijnlaser met groene straal
- Straal van 360° met schietlood bovenaan (groen) en onderaan (rood)
- Horizontale of verticale straal
- Puls modus voor gebruik in combinatie met detector (niet inbegrepen)
- Kruislijn en retourstraal
- Schroefdraad voor aansluiting op statief
- Nauwkeurigheid 3mm/10m
- laserklasse 2
- IP54
- Levensduur batterij: 20 uur

STANLEY	Beschrijving				€
FMHT1-77348	FCL-G FatMax kruislijnlaser met groene straal	-	4	3253561773488	299,00

FATMAX® ZELFNIVELLERENDE KRUISLASER SCL
STANLEY
FATMAX

- Kruislaser projecteert 1 horizontale en 1 verticale lijn
- Zelfnivellerend waterpasinstrument met magnetische demping
- Vergrendelbaar voor transport
- Schoksensoren
- Universele schroefdraad om de laser op statief te plaatsen
- IP54
- Bereik 10 m (met detector 25 m)
- Nauwkeurigheid 2mm/10m
- Geleverd met laserdoel, bril, wandsteun, wandklem, ministatief, 3 x AA batterijen

STANLEY	Beschrijving				€
1-77-320	Kruislaser SCL	-	1	3253561773204	179,00



"Ik gebruik dit product bijna elke dag en ben er zeer tevreden over. Uitmeten op de grond en hij zet de lijnen op plafond uit. Helemaal super deze laser."

[Arno Kuiper]



FATMAX® ZELFNIVELLERENDE KRUISLASER SCL-D

STANLEY
FATMAX



- Kruislasers projecteert 1 horizontale en 1 verticale lijn
- Zelfnivellerend waterpasinstrument met magnetische demping
- Vergrendelbaar voor transport
- Schoksensoren
- Kan gebruikt worden met ontvanger (tot 50 m)
- Universele schroefdraad om de laser op statief te plaatsen
- IP54
- Bereik lijn 15 m / punt 30 m
- Nauwkeurigheid 2mm/10m
- Geleverd met laserdoel, bril, wandsteun, 3 x AA / 2 x AAA batterijen, detector, mini statief, wandklem

STANLEY	Beschrijving				€
1-77-321	FatMax Kruislasers SCL-D	-	1	3253561773211	315,00

FATMAX® LASER MULTILIGNES SML

STANLEY
FATMAX



STANLEY	Beschrijving				€
1-77-322	FatMax Matrix Laser SML	-	1	3253561773228	525,00

LIJNLASER SLL360°

STANLEY



- Projecteert een zelfnivellerende 360° lijn en 1 verticale lijn
- Vergrendelbaar pendulesysteem
- Gebruiksvriendelijke druktoets
- Grote basis voor extra stabiliteit
- Uitgerust met 1/4" en 5/8" schroefdraad
- Nauwkeurigheid 4mm@10m
- Geleverd met verstelbare basis, muurconsole, driehoet, batterijen en draagtas

STANLEY	Beschrijving				€
STHT1-77137	Lijnlaser SLL360°	-	1	3253561771378	209,00

STANLEY ZELFNIVELLERENDE KRUISLASER CL90I

STANLEY



- Projecteert 1 horizontale en 2 verticale lijnen
- Zelfnivellerend waterpasinstrument met magnetische demping
- 1/4" universele schroefdraad om de laser op een statief te plaatsen
- Vergrendelbaar voor transport
- Kan gebruikt worden met ontvanger
- Laserklasse 1
- Nauwkeurigheid 3mm/10m
- Nivelleringsbereik 5°
- Toepassingsbereik 30 m (met ontvanger)
- IP54
- Voeding 3 AA batterijen (inbegrepen)
- Geleverd met draagtas, console, laserdoel en 3 AA batterijen
- Garantie 1 jaar

STANLEY	Beschrijving				€
1-77-021	STANLEY Zelfnivellerende Kruislaser CL90i	X	1	3253561770210	155,00

STANLEY ZELFNIVELLERENDE KRUISLASERKIT CL2XTI

STANLEY



- Kruislaser projecteert 1 horizontale en 1 verticale lijn
- Zelfnivellerend waterpasinstrument met magnetische demping
- Vergrendelbaar voor transport
- Schoksensor
- Kan gebruikt worden met ontvanger
- 1/4" universele schroefdraad om de laser op statief te plaatsen
- Laserklasse 1M
- Nauwkeurigheid 3mm/10m
- Nivelleringsbereik 4°
- Toepassingsbereik 50m (met ontvanger)
- IP54
- Voeding 3 AA batterijen (inbegrepen)
- Geleverd met draagtas, ontvanger, laserdoel, magnetisch voetstuk met 1/4" universele schroefdraad, statief en 3 AA batterijen
- Garantie 1 jaar

STANLEY	Beschrijving				€
1-77-121	STANLEY Zelfnivellerende Kruislaserkit CL2XTi	X	1	3253561771217	269,00

STANLEY ZELFNIVELLERENDE KRUISLASER CLLI

STANLEY



- Kruislaser projecteert 1 horizontale en 1 verticale lijn
- Zelfnivellerend waterpasinstrument met magnetische demping
- 1/4" universele schroefdraad om de laser op statief te plaatsen
- Vergrendelbaar voor transport
- Schoksensor

STANLEY	Beschrijving				€
1-77-123	STANLEY CLLI Zelfnivellerende Kruislaser	X	4	3253561771231	125,00

STANLEY KRUISLIJNLASER CROSS90™

STANLEY



- Zelfnivellerende kruislijnlasers met extra 90° laserlijn
- Manuele modus om hoeklijnen uit te zetten
- Vergrendelbaar voor transport
- Flexibele 360° plaatsing dankzij meegeleverde Quicklink-steun
- Bereik tot 10m
- Nauwkeurigheid: 0.5mm/m
- 2 x AA (1.5V) batterijen inbegrepen

STANLEY	Beschrijving				€
STHT1-77341	STANLEY Kruislijnlasers Cross90	-	1	3253561773419	85,00

STANLEY KRUISLIJNLASER CUBIX™

STANLEY



- Zelfnivellerende kruislijnlasers
- Manuele modus om hoeklijnen uit te zetten
- Eenvoudige bediening
- Vergrendelbaar voor transport
- Flexibele 360° plaatsing dankzij meegeleverde Quicklink-steun
- Bereik tot 8m
- Nauwkeurigheid: 0.8mm/m
- 2 x AA (1.5V) batterijen meegeleverd

STANLEY	Beschrijving				€
STHT1-77340	STANLEY Kruislijnlasers Cubix	-	1	3253561773402	52,00

ZELFNIVELLERENDE WANDLASER



NEW

STANLEY

- De zelfnivellerende laser projecteert horizontale of verticale lijnen
- Gebruiksvriendelijke switch schakelaar om de richting van de straal te wijzigen
- Inclusief verlichte hoekwijzer om lijnen in hoeken te projecteren
- Inclusief magnetische wandmontage en bevestigingen om handen-vrij te werken

STANLEY	Beschrijving				€
STHT1-77149	Zelfnivellerende wandlaser	X	1	3253561771491	35,54

MANUELE WANDLASER



NEW

STANLEY

- Wandlaser met een draaicirkel van 360° om snel en eenvoudig een straal te projecteren in om het even welke hoek
- Libellen met achtergrondverlichting voor een betere zichtbaarheid in alle werkomstandigheden
- Makkelijk in te stellen tusselhoeken door handig, verlicht afleesvenster
- Inclusief wandmontage beugel om handen-vrij te werken

STANLEY	Beschrijving				€
STHT1-77148	Manuele wandlaser	X	1	3253561771484	20,64

ROTERENDE LASERS

FATMAX® ROTERENDE LASER INDOOR MET GROEN STRAAL RL HVPW-G

STANLEY
FATMAX



- Robuuste, schokbestendige behuizing
- Anti-drift systeem
- Binnentoepassing
- Roterende laser met groene straal
- Straal van 360° met schietlood bovenaan (groen) en onderaan (rood)
- Horizontale of verticale straal
- Puls modus voor gebruik in combinatie met detector (niet inbegrepen)
- Kruislijn en retourstraal
- Schroefdraad voor aansluiting op statief
- Afschot van 10% (handmatig)
- Met afstandsbediening (tot 30m)
- werkbereik tot 600m
- Laserklasse 2
- Waterdichtheid IP66
- Levensduur batterij: 20 uur
- Nauwkeurigheid 0,5mm/10m
- Meervoudige scanmodus (10° / 45° / 90°)
- Temperatuurbereik -10° tot + 50°C
- 5/8" schroefdraad
- Geleverd met laserdoel, herlaadbare batterijen (1 x NiMH + 4 x AAA) lader, laserbril, muurconsole en afstandsbediening
- Garantie 1 jaar

NEW

STANLEY	Beschrijving				€
FMHT1-77441	RL HVPW-G FatMax roterende laser met groene straal	X	4	3253561774416	1099,00

FATMAX® ROTERENDE LASERWATERPAS OUTDOOR RL HW

STANLEY
FATMAX



- Robuuste, schokbestendige behuizing
- Anti-drift systeem
- Buitentoepassing
- Laserklasse 2M
- Hor nauwkeurigheid 1,5 mm op 30 m
- Nivelleringsbereik 5°
- Toepassingsbereik 600 m
- Rotatiesnelheid 600 TPM
- Temperatuurbereik -10° tot + 50°C
- Waterdichtheid IP66
- Met 5/8" schroefdraad
- Geleverd met detector, laserdoel, herlaadbare batterijen (4xC) en lader
- Garantie 1 jaar

STANLEY	Beschrijving				€
1-77-496	FatMax Horizontale Roterende Laserwaterpas RL HW	-	1	3253561774966	735,00

FATMAX® ROTERENDE LASERWATERPAS OUTDOOR RL HW+

STANLEY
FATMAX



- Robuuste, schokbestendige behuizing
- Anti-drift systeem
- Manuele hellingshoek tot 10%
- Buitentoepassing
- Laserklasse 2M
- Hor. nauwkeurigheid 1,5 mm op 30 m
- Ver. nauwkeurigheid 3 mm op 30 m
- Nivelleringsbereik 5°
- Toepassingsbereik 600 m
- Rotatiesnelheid 600 TPM
- Temperatuurbereik -10° tot + 50°C
- Waterdichtheid IP66
- 5/8" schroefdraad
- Geleverd met detector, laserdoel, herlaadbare batterijen (1 x NiMH en 4 AAA) afstandsbediening en lader
- Garantie 1 jaar

STANLEY	Beschrijving				€
1-77-429	FatMax Horizontale Roterende Laser RL HW+	-	1	3253561774294	785,00

FATMAX® ROTERENDE LASERWATERPAS OUTDOOR RL HGW

STANLEY
FATMAX



- Robuuste, schokbestendige behuizing
- Anti-drift systeem
- Digitale hellingshoek tot 10%
- Met afstandsbediening (tot 30m)
- Buitentoepassing
- Laserklasse 2M
- Hor. Nauwkeurigheid 1,5 mm op 30 m
- Ver. Nauwkeurigheid 3 mm op 30 m
- Nivelleringsbereik 5°
- Toepassingsbereik 600 m
- Rotatiesnelheid 0, 150, 300, 600, 1000 TPM
- Temperatuurbereik -10° tot + 50°C
- Waterdichtheid IP66
- 5/8" schroefdraad
- Geleverd met laserdoel, herlaadbare batterijen (1 x NiMH + 4 x AAA) lader, laserbril, afstandsbediening, detector en richtkijker
- Garantie 1 jaar

STANLEY	Beschrijving				€
1-77-439	FatMax Horizontale Roterende Laserwaterpas RL HGW	-	1	3253561774393	1049,00

FATMAX® ROTERENDE LASERWATERPAS INDOOR RL HVPW

STANLEY
FATMAX



- Robuuste, schokbestendige behuizing
- Anti-drift systeem
- Manuele hellingshoek tot 10%
- Met schietlood laserlijn
- Meervoudige scanmodus: 10° / 45° / 90°
- Met afstandsbediening (tot 30m)
- Binnentoepassing
- Laserklasse 2M
- Hor. nauwkeurigheid 1,5 mm op 30 m
- Vert. nauwkeurigheid 3 mm op 30 m
- Schietlood nauwkeurigheid (omhoog) 3 mm op 30 m
- Schietlood nauwkeurigheid (omlaag) 9 mm op 90 m
- Nivelleringsbereik 5°
- Toepassingsbereik 200 m
- Rotatiesnelheid 0, 300, 600 TPM
- Temperatuurbereik -10° tot + 50°C
- Waterdichtheid IP66
- Geleverd met laserdoel, herlaadbare batterijen (4x) en lader, laserbril, wandsteen en afstandsbediening
- Garantie 1 jaar

STANLEY	Beschrijving				€
1-77-427	FatMax Horizontale en Verticale Roterende Laserwaterpas RL HVPW	-	1	3253561774270	839,00

FATMAX® ROTERENDE LASERWATERPAS INDOOR RL HV**STANLEY**
FATMAX

- Robuuste, schokbestendige behuizing
- Anti-drift systeem
- Manuele hellingshoek tot 10%
- Meervoudige scanmodus: 10° / 45° / 90°
- Met afstandsbediening (tot 30m)
- Binnentoepassing
- Laserklasse 2M
- Hor. nauwkeurigheid 1,5 mm op 30 m
- Vert. nauwkeurigheid 3 mm op 30 m
- Schietlood nauw-keurigheid (omhoog) 3 mm op 30 m
- Nivelleringsbereik 5°
- Toepassingsbereik 200 m
- Rotatiesnelheid 0, 300, 600 TPM
- Temperatuurbereik -10° tot + 50°C
- Waterdichtheid IP66
- Geleverd met laserdoel, herlaadbare batterijen (4x C) en lader, laserbril, wandsteun en afstandsbediening
- Garantie 1 jaar

STANLEY	Beschrijving				€
1-77-497	FatMax Horizontale en verticale Roterende Laserwaterpas RL HV	-	1	3253561774973	785,00

OPTISCHE WATERPASSSEN

WATERPASINSTRUMENT KIT AL 24 GVP**STANLEY**

- Waterpasinstrument met driehoek en meetlat
- Met magnetische demping
- Bereik tot 100m
- Waterdichtheid IP54 (stof- en waterbestendig)
- Lensopening 36mm
- Compensatie dmv magnetische demping van de pendule
- Nauwkeurigheid +/- 2mm op 1km
- Schroefdraad driehoek 5/8"
- Geleverd met laserwaterpas, schietlood, beschermkap lens, statief tussenstuk, professionele draagkoffer uit kunststof, aluminium driehoek en meetlat en handleiding
- Laserwaterpas AL 24G ook los verkrijgbaar: 1-77-182

STANLEY	Beschrijving				€
1-77-160	Automatisch Waterpasinstrument Kit AL24 GVP	-	1	3253561771606	429,00

LASER ACCESSOIRES

MAGNETISCH DOEL GT1

STANLEY

- Reflecterende plaat met magnetische ondergrond
- Versterkt laserstraal voor betere zichtbaarheid



STANLEY	Beschrijving				€
1-77-170	GT1 Magnetisch Doel	-	1	3253561771705	12,00

LASERBRIL GL1

STANLEY

- Versterkt de zichtbaarheid van laserlijn of laserpunt



STANLEY	Beschrijving				€
1-77-171	GL1 Laser Bril	-	1	3253561771712	8,00

ALUMINIUM MEETLAT B1

STANLEY

- Meetlat direct leesbaar met gecentreerd nulpunt
- Biedt de mogelijkheid onmiddellijk hoogteverschillen zowel positief als negatief af te lezen
- Uitschuifbaar van 137 tot 250 cm



STANLEY	Beschrijving				€
06-TLM	Meetlat 2,5m	-	1	5902013927280	67,00

ALUMINIUM TELESCOPISCHE MEETLAT AR51

STANLEY

- 5 m en 5 delen: zeer duurzaam
- in cm op voorzijde, in mm op achterzijde

STANLEY	Beschrijving				€
1-77-161	AR51 Meetlat Alu 5m	-	1	3253561771613	67,00



HELLINGSHOEKADAPTER LGA1

STANLEY

- Gradatie van hoeken - bereik van 0° tot 90°
- Kan gemonteerd worden op drievoeten 1-77-163 en 1-77-164 (met schroefdraad 5/8")

STANLEY	Beschrijving				€
1-77-168	LGA1 Adapter Voor Hellingshoek	-	1	3253561771682	109,00



WANDSTEUN TPVM

STANLEY

- Wandsteun voor roterende lasers
- Verticale toepassingen mogelijk dankzij schroefdraad aan de zijkant

STANLEY	Beschrijving				€
1-77-172	TPVM Wandbeugel voor RL300 en RL100	-	1	3253561771729	56,00



MINI STATIEF MINI T

STANLEY

- Op 360° oriënteerbaar
- Inklapbare steunen met optimale stabiliteit dankzij antislip voetjes

STANLEY	Beschrijving				€
1-77-192	Mini Statief	-	1	3253561771927	10,99



ADAPTER 1/4" - 5/8"

STANLEY



STANLEY	Beschrijving				€
1-77-128	Adapter 1/4" - 5/8"	-	1	3253561771286	5,00

ADAPTER 5/8" - 5/8"

STANLEY

- Geschikt om FatMax Matrix Laser Multiline 1-77-122 op een statief te monteren



STANLEY	Beschrijving				€
1-77-024	Adapter 5/8" - 5/8"	-	1	3253561770241	5,00

FOTO STATIEF ALU5025

STANLEY

- Foto 3-voet met kolom voor afstandsmeters en lasers
- 5/8" schroefdraad
- Regelbare hoogte 44 tot 119cm, opgevouwen 47cm



STANLEY	Beschrijving				€
1-77-201	Foto Statief	-	2	3253561772016	21,55

STATIEF TPM1



STANLEY

- Bereik tot 1,80m

STANLEY	Beschrijving				€
1-77-131	Statief TPM1	-	1	3253561771316	78,99

ALUMINIUM STATIEF STANDAARD TP1



STANLEY

- Profiel in aluminium
- Voetblokkering met Quick Clamps systeem
- Bereik 0,97m tot 1,62m en schroefdraad 5/8"

STANLEY	Beschrijving				€
1-77-163	TP1 Statief Alu 97-162cm	-	1	3253561771637	89,00

ALUMINIUM STATIEF MET KOLOM TPE1



STANLEY

- Profiel in aluminium, dubbele kolom
- Voetblokkering met Quick Clamps systeem
- Bereik 1,02 m tot 2,92m en schroefdraad 5/8"

STANLEY	Beschrijving				€
1-77-164	TPE1 Alu Statief Uitschuifbaar 119-292cm	-	1	3253561771644	225,00

LASERKOLOM MET STATIEF



STANLEY • Bereik 3,60 m

STANLEY	Beschrijving				€
1-77-022	Laserkolom met statief	-	1	3253561770227	79,00

TELESCOPISCH STATIEF MPOLE



STANLEY

- Alu constructie
- 4 delig statief
- Geschikt voor CL90, RL100, SP5, CL2
- Bereik 3,30 m

STANLEY	Beschrijving				€
1-77-184	MPOLE Telescopisch Alu Statief	-	1	3253561771842	59,00

TELESCOPISCH STATIEF MET MAGNETISCH VOETSTUK



STANLEY

- Voor hoogtoepassingen
- Eenvoudige afstelling tot 3 m
- Verstelbare steun
- Aluminium constructie

STANLEY	Beschrijving				€
1-77-221	Telescopisch Statief 3m met Magnetisch Voetstuk	-	1	3253561772214	67,00

LADER CLRL100

STANLEY • Lader voor roterende lasers

STANLEY	Beschrijving				€
1-77-127	Lader CLRL100	-	1	3253561771279	30,99



HERLAADBARE C BATTERIJEN

STANLEY • 4 stuks

STANLEY	Beschrijving				€
1-77-136	Herlaadbare batterijen C	-	1	3253561771361	40,95



HERLAADBARE AA BATTERIJEN



STANLEY • 4 stuks

STANLEY	Beschrijving				€
1-77-135	Herlaadbare AA batterijen	-	1	3253561771354	19,95



AFSTANDBEDIENING RC100

STANLEY • Afstandsbediening voor roterende lasers
• Bereik tot 40 m

STANLEY	Beschrijving				€
1-77-134	Afstandsbediening RC100	-	1	3253561771347	25,00



RLD400-G LIJNDETECTOR VOOR GROENE STRAAL (VOOR GEBRUIK MET RL HVPW-G)



NEW

- STANLEY**
- Ontvanger voor roterende lasers met groene straal
 - Bereik tot 600 m

STANLEY	Beschrijving				€
FMHT1-74266	RLD400-G lijndetector voor groene straal (voor gebruik met RL HVPW-G)	X	30	3253561742668	99,00

RLD400 LIJNDETECTOR VOOR ROTERENDE LASER MET RODE STRAAL



- STANLEY**
- Ontvanger voor roterende lasers
 - Bereik tot 400 m

STANLEY	Beschrijving				€
1-77-133	RLD400 lijndetector voor roterende laser met rode straal	-	1	3253561771330	99,00

LD200-G LIJNDETECTOR VOOR KRUISLIJNLASERS MET GROENE STRAAL



NEW

- STANLEY**
- Ontvanger voor kruislijnlasers met groene straal
 - Bereik tot 50 m

STANLEY	Beschrijving				€
FMHT1-74267	LD200-G lijndetector voor kruislijnlasers met groene straal	X	30	3253561742675	99,00

LD200 LIJNDETECTOR VOOR KRUISLIJNLASERS MET RODE STRAAL



- STANLEY**
- Ontvanger voor kruislijnlasers met rode straal
 - Bereik tot 50 m

STANLEY	Beschrijving				€
1-77-132	LD200 lijndetector voor kruislijnlasers met rode straal	-	1	3253561771323	99,00

MATERIAAL DETECTOREN

		DIEPTE					MATERIAAL					EIGENSCHAPPEN							
		12mm	19mm	25mm	38mm	75mm	Vocht	Hout	Metaal	Niet-metaal	Electriciteit	Onderscheid hout/metaal	Meerdere dieptes	LCD Scherm	Scanmodus	AC Detectie	Geluidssignaal	Detecteert randen	Detecteert centrum
0-70-030	Vochtmeter						●						●						
0-77-500	Intellisensor Pro Stud Sensor	●		●	●			●	●	●		●	●		●	●	●		
FMHT0-77407	S300 Sensor				●	●				●	●		●	●	●	●			●
FMHT0-77406	S200 Sensor		●							●			●	●	●	●			●
FMHT0-77404	S150 Sensor				●					●		●			●	●	●		
FMHT0-77403	S100 Sensor		●							●					●	●	●		

INTELLILASER PRO

STANLEY
FATMAX

- Projecteert een verticale, horizontale of oriënteerbare laserlijn
- Detecteert metalen/houten structuren tot 38mm diep
- Detecteert elektrische leidingen onder spanning (230V)



STANLEY	Beschrijving				€
0-77-500	Intellilaser Pro	X	2	3253560775001	85,44

FATMAX® MATERIAAL DETECTOR S300

STANLEY
FATMAX



- Uitgebreid model met LCDachtergrondverlichting zodat alles ook bij weinig licht goed leesbaar blijft.
- In scanmodus kan er tot op 75 mm accuraat gedetecteerd worden.
- LCD-display met middendetector
- Auditieve / visuele waarschuwing voor aangesloten wisselstroomdraden

STANLEY	Beschrijving				€
FMHT0-77407	FatMax Materiaal Detector S300	-	2	3253560774073	41,99

STANLEY MATERIAAL DETECTOR S200

STANLEY



- Detecteert houten/metalen wandstijlen tot op 19 mm
- LCD-display met middendetector
- Auditieve / visuele waarschuwing voor aangesloten wisselstroomdraden

STANLEY	Beschrijving				€
STHT0-77406	STANLEY Materiaal Detector S200	-	2	3253560774066	30,99

STANLEY MATERIAAL DETECTOR S150

STANLEY



- Detecteert houten/metalen wandstijlen tot op 38 mm
- 3-fasige LED-indicatie
- Auditieve / visuele waarschuwing voor aangesloten wisselstroomdraden

STANLEY	Beschrijving				€
STHT0-77404	STANLEY Materiaal Detector S150	-	4	3253560774042	25,99

STANLEY MATERIAAL DETECTOR S100

STANLEY

- Compact en gebruiksvriendelijk
- Detecteert houten/metalen wandstijlen tot op 19 mm
- 3-fasige LED-indicatie
- Auditieve / visuele waarschuwing voor aangesloten wisselstroomdraden



STANLEY	Beschrijving				€
STHT0-77403	STANLEY Materiaal Detector S100	-	4	3253560774035	20,99

VOCHTMETER

STANLEY

- Compacte vochtmeter
- Dubbele meeteenheid
- LCD scherm met grafiek
- Meet houtvochtigheid van 6% tot 44%
- Meet bouwvochtigheid van 0.2% tot 2.0%
- Vervangbare meetpinnen
- Schokbestendige behuizing
- Knopbatterijen CR-2032 inbegrepen
- Kan gebruikt worden op gipsplaten, pleisterwerk, cement en beton



STANLEY	Beschrijving				€
0-77-030	Vochtmetr	X	1	3253560770303	44,00

MIES



SEN





“ Ik kan alleen maar bevestigen dat dit mes een zeer handig en veilig gereedschap is. Alleen al de manier waarop je van mes kunt wisselen is subliem en uiterst snel te verwezenlijken. Mijn beste uitschuifmes ooit.”

[Jean-Pierre Symoen]



MESSEN - AFBREEKMESSEN

VERWISSELEN VAN HET MES

Snel en zonder hulpgereedschap, voor de meeste STANLEY-messen.

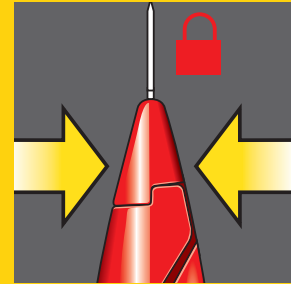
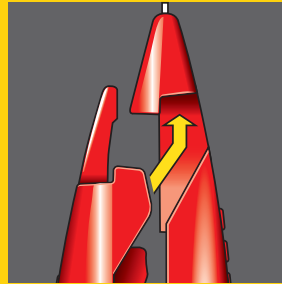
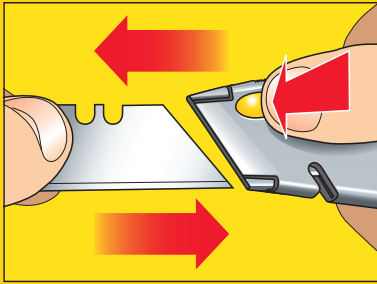

BLOKKEERSYSTEEM MET INTERLOCK MES

Exclusief STANLEY-slotsysteem verzekert een perfecte blokkering van het mes.



RESERVEMAGAZIJN

De meeste STANLEY-messen zijn uitgerust met een ingebouwd magazijn voor reservemessen.

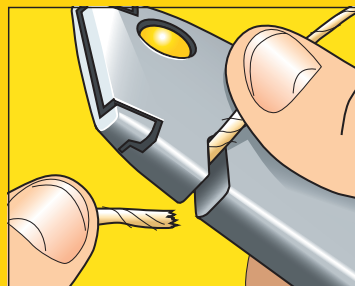

BLOKKEERSCHROEF

Extra blokkering van het mes voor een optimale veiligheid.

AFBREEKMES MET MAGAZIJN

Het afbreekmes 10-480 is uitgerust met een magazijn voor reservemessen van 18mm met automatisch meswisselsysteem.

INGEBOUWDE KOORDSNIJDER

Werkt, wanneer het mes ingetrokken is, als koordsnijder.

BEKLEDING





DynaGripTM
PRO

voor een optimaal
gebruikscomfort.









TYPES VASTE EN UITSCHUIFBARE MESSEN

	TYPE	AFBEELDING	Metalen behuizing	Bekleding DYNAGRIP	Geïntegreerd magazijn voor reservemessen	Snel meswissel-systeem	Blokkeer-systeem
UITSCHUIFBAAR MES	10-789 FATMAX® PRO		●	●	●	●	●
	10-819 FATMAX® PRO		●		●	●	●
	10-122 TITAN		●		●	●	●
	10-788 INSTANT CHANGE		●	●	●	●	
	10-778 FATMAX		●	●	●	●	
	10-237 AUTOLOAD		●	●	●	●	
	10-499 MES MET KOORDSNIJDER		●		●	●	
	10-189 VEILIGHEIDSMES		●		●		
	10-242 VEILIGHEIDSMES		●	●	●	●	●
	10-707		●			●	
	10-099 99 E		●		●		●
	10-088 ABS		●		●	●	●
	10-810 QUICKSLIDE		●			●	●
	VAST MES	10-818 FATMAX® PRO		●		●	●
10-550 TITAN			●		●	●	●
10-780 FATMAX®			●	●	●	●	●
10-199 199e			●		●		●
10-705			●			●	
10-299 299			●		●		●







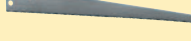



TYPES VASTE EN UITSCHUIFBARE MESSEN

	TYPE	AFBEELDING	Metalen behuizing	Bekleding DYNAGRIP	Geïntegreerd magazijn voor reservemessen	Snel meswissel-systeem	Blokkeer-systeem
VOUWMES	XTHT0-10502 DUO UITSCHUIFBAAR VOUWMES		●	●		●	
	10-825 VOUWMES		●	●	●	●	
	FMHT0-10827		●	●	●	●	
	10-855		●			●	
	10-243		●				

TYPES VERVANGMESSEN

TYPE	AFBEELDING	Plastic bodembekleding	Tapijt	Speciale tapijtsnijder	Speciaal veiligheidsmes	Textiel	Harde plastics (precisie)	Lederen inlegwerk	Fijne afwerking	Gelaagd materiaal	Hout	Metaal
CARBIDE		●	●	●	●	●	●	●	●	●		
FATMAX®		●	●	●	●	●	●	●	●	●		
1991		●	●									
1992 - 1992 H		●	●									
1992 AFGEROND					●							
1996 - 1996 H			●	● 1996H								
5192								●				
1998		●						●				
15-276											●	
15-277												●

WELKE RESERVEMESSEN PASSEN IN WELK MES ?

TYPE	AFBEELDING	10-789	10-819	10-122	10-788	10-778	10-499	10-099	10-088	10-707	10-810	10-502	10-825	10-242	10-189	10-243	10-818	10-550	10-780	10-199	10-299	10-705	10-827	10-855
carbide		•	•	•	•	•	•	•	•	•	•	•	•		•		•	•	•	•	•	•	•	•
11-700		•	•	•	•	•	•	•	•	•	•	•	•		•		•	•	•	•	•	•	•	•
11-908 (1991) 11-911 (1991)		•	•	•	•	•	•	•	•	•	•	•	•	•	•	•	•	•	•	•	•	•	•	•
11-916 (1992) 11-921 (1992)		•	•	•	•	•	•	•	•	•	•	•	•	•	•	•	•	•	•	•	•	•	•	•
11-802 (1996) 11-983 (1996)		•	•	•	•	•	•	•	•	•	•	•	•		•		•	•	•	•	•	•	•	•
11-967 (1995h)		•	•	•	•	•	•		•	•		•	•						•	•	•	•	•	•
11-952 (5192)		•	•	•	•	•	•	•	•	•	•	•	•		•		•	•	•	•	•	•	•	•
15-276 (1275)																				•	•			
15-277 (1275)																				•	•			
11-980 (1998)																		•			•			
11-987								•						•	•	•								

Kijk op [www.stanleyworks.^{BE}.NL](http://www.stanleyworks.be)
en selecteer het juiste mes
voor uw klus.



PRAKTISCHE INFO



LEO Jansen,
schrijnwerker

HET MES DAT HET BEST AAN UW BEHOEFTE VOLDOET

De uitvindes van het beroemde 'STANLEY-mes' bieden nu het meest uitgebreide assortiment met vaste, uitschuifbare en afbreekbare mesbladen: messen met innovatieve eigenschappen die voldoen aan de behoeften van professionele aannemers en vaklui.

VASTE MESSEN

Geschikt voor alle vervangbare bladen van STANLEY. Deze zijn bedoeld voor de allerswaarste toepassingen. Hoewel het een vast blad is, bevat de meerderheid van de STANLEY-messen een snel bladwisselsysteem.



UITSCHUIFBARE MESSEN

Geschikt voor de meeste vervangbare bladen. Deze bieden dezelfde prestatie als de modellen met een vast blad en het blad kan veilig worden ingetrokken in het handvat als het mes niet wordt gebruikt.



AFBREEKMESSEN 25 MM & 18 MM

Ideaal in situaties waarbij resten aan het blad blijven kleven. Het afbreekblad biedt constant scherpe randen, maar is ook sterk en dik genoeg om zware druk uit te oefenen zonder dat het blad breekt.



AFBREEKMESSEN 9 MM

Ideaal voor het snijden van dunne bladmaterialen. Het dunne 9 mm afbreekmes is ideaal voor dunnere en fijnere bladmaterialen en algemene klusjes.

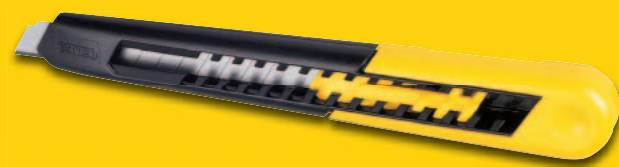

HOBBY-, SPORT- EN ZAKMESSEN

Een fantastisch nieuw assortiment. Handige zak-, hobby- en sportmessen, ideaal voor vele soorten taken.



PRAKTISCHE INFO



LEO Jansen,
schrijnwerker

TIPS EN TECHNIEKEN

TIP 1

Kies het blad dat het meest geschikt is voor uw toepassing. Dunnere bladen snijden zonder moeite door bladmateriaal.

TIP 2

Dikkere bladen zijn breukbestendig en ideaal voor het snijden van materiaal zoals vloerbedekking, waarbij u misschien zijwaartse druk moet uitoefenen.

TIP 3

Om scheurvorming te voorkomen, moet u altijd een scherp blad gebruiken en de hoek verkleinen om een snijbeweging te krijgen.

TIP 4

Nat papier en plastic folie kan het beste worden gesneden met een bol blad of een recht blad dat in een lage hoek wordt gehouden.

TIP 5

Gebruik bij het snijden van fijne materialen een snijmat.

TIP 6

Snij tegen een stalen waterpas, bij voorkeur met een vingerbescherming.

TIP 7

Bij het snijden van diverse dikten van bladmateriaal moet u meerdere ondiepe snedes maken in plaats van enkele diepe snedes.



VEILIGHEID

- Schuif de bladen in of verwijder ze als u het mes niet gebruikt.
- Snij tegen een stalen waterpas en houd uw vingers uit de buurt van de rand.
- Bewaar de messen altijd uit de buurt van kinderen.

WEETJE

Vervang het blad zodra het bot wordt om schade aan het werk te voorkomen en zodat het minder moeite kost.

UITSCHUIFBARE MESSEN

FATMAX® PRO DUO UITSCHUIFMES

STANLEY
FATMAX

Automatisch meswisselsysteem :
door een simpele druk op een knop
kan het mesje verwisseld worden

Ergonomisch gevormd mes

Extra veiligheid: tijdens
het snijden met 1 mes kan
het andere niet worden
uitgeschoven



Lengte 180mm

Opbergruimte voor
5 reservemessen

Geschikt voor alle standaard
STANLEY reservemessen
Geleverd met 2 x 11-700
en 2 x 11-983

Uitschuifmes met
2 verschillende messen

Interlock verbinding



STANLEY	Beschrijving				€
0-10-789	FatMax® Pro Duo Uitschuifmes	X	6	3253560107895	22,70

FATMAX® PRO UITSCHUIFMES

STANLEY
FATMAX



- Kan tot 15 vervangmessen bevatten
- Extra lichte, maar onverwoestbare aluminium behuizing
- Magnetische tip houdt het vervangmes op zijn plaats tijdens het wisselen
- Draaiknop om de mesopening bij te stellen bij gebruik van extra stevige vervangmessen
- Geveerd openingssysteem om vlot messen te vervangen
- Handgreep met reliëf in diamantvorm voor betere grip
- Geleverd met 10 reservemesjes
- Lengte 205mm

STANLEY	Beschrijving				€
0-10-819	FatMax Pro Uitschuifmes	X	6	3253560108199	21,95

UITSCHUIFMES TITAN

STANLEY

- Uitschuifmes
- Gebogen vorm voor betere greep en bescherming van de vingers tijdens het snijden
- Geschikt voor zware snijtoepassingen
- Robuuste aluminium uitvoering
- InterLock neusverbinding: hierdoor kan snijmesje, ook onder grote kracht, niet naar boven gedrukt worden
- Koperen draaiknop om mesjes te verwisselen en vast te klemmen
- Opbergruimte voor 7 reservemesjes in de handgreep
- Geleverd met 3 reservemesjes
- Lengte 185mm



STANLEY	Beschrijving				€
2-10-122	Uitschuifmes Titan	X	12	3253562101228	21,09

UITSCHUIFMES INSTANT CHANGE

STANLEY

- Uitschuifmes
- Metalen uitvoering, duurzaam en licht
- Bimateriale handgreep van zachte elastomeer
- Meswisselsysteem: door een simpele druk op knop kan het mesje verwisseld worden
- InterLock neusverbinding: hierdoor kan snijmesje, ook onder grote kracht, niet naar boven gedrukt worden
- Koordsnijder - werkt als mes ingetrokken is
- Opbergruimte voor 8 reservemesjes in handgreep
- Geleverd met 3 reservemesjes
- Lengte 180mm



STANLEY	Beschrijving				€
0-10-788	Uitschuifmes Instant Change	X	6	3253560107888	15,49

FATMAX® UITSCHUIFMES

STANLEY FATMAX

- Ergonomisch ontwerp
- Popup dispenser voor reservemesjes
- Metalen magazijn voor reservemessen
- Gebruiksvriendelijk meswisselsysteem - zonder gereedschap
- 2 posities voor het lemme
- Geleverd met 5 FatMax reservemessen
- Lengte 170mm



STANLEY	Beschrijving				€
0-10-778	FatMax Uitschuifbaar Mes	X	6	3253560107789	15,04

UITSCHUIFMES AUTOLOAD

STANLEY

- Autoload: automatische toevoer van nieuw reservemes geeft directe meswisseling, zonder aanraking van het nieuwe mes. Trek gewoon het gebruikte mes eruit, trek het mes naar achteren en laad een nieuw, scherp mes op
- Handgreep met magazijn voor 5 reservemessen
- Smal neus ontwerp is ideaal voor toepassingen met gipsplaten
- Zachte, rubberen greep voor meer comfort
- Snel meswisselsysteem met gemakkelijke toegang tot het magazijn met reservemessen
- Geschikt voor alle standaard 1992 bladen (11-921)



STANLEY	Beschrijving				€
0-10-237	Uitschuifmes Autoload	X	4	3253560102371	14,69

UITSCHUIFMES MET KOORDSNIJDER

STANLEY

- Zinc uitvoering, duurzaam en licht
- Ingebouwde koordsnijder, werkt als mes ingetrokken is
- Gebruikersvriendelijk meswisselsysteem, geen gereedschap meer nodig
- Geleverd met 3 messen voor zwaar werk (1992)
- Lengte 160mm



STANLEY	Beschrijving				€
0-10-499	Uitschuifmes met Koordsnijder	X	6	3253560104993	9,60

UITSCHUIFMES STANLEY

STANLEY

- Smal ontwerp: geschikt voor nauwkeurige snijbewerkingen
- Magazijn voor reservemessen om snel te kunnen wisselen
- Geen extra gereedschap nodig om van mes te wisselen
- Ergonomisch ontwerp geschikt voor het snijden van vloerbekleding zonder risico op verwondingen
- Lengte 160mm
- Geleverd met een reservemesje



STANLEY	Beschrijving				€
0-10-707	Uitschuifmes STANLEY	X	6	3253560107079	9,18

UITSCHUIFMES 99E

STANLEY

- Origineel uitschuifbaar STANLEY® mes
- Zinc uitvoering, duurzaam en licht
- Metalen uitvoering, voor links- en rechtshandigen, uitschuifbaar in 5 standen
- Opbergruimte voor reservemesjes in de handgreep
- Interlock neusverbinding: hierdoor kan snijmesje, ook onder grote kracht, niet naar boven gedrukt worden
- Geleverd met 3 reservemesjes
- Lengte 155mm



STANLEY	Beschrijving				€
2-10-099	Uitschuifmes 99E	X	12	3253562100993	8,65
1-10-099	Uitschuifmes 99E	-	12	3253561100994	8,41

UITSCHUIFMES ABS

STANLEY

- Vervaardigd uit ABS kunststof, duurzaam en licht
- Uitschuifbaar in 5 standen
- Knipslot om mesjes vlug en gemakkelijk te verwisselen; geen gereedschap meer nodig
- Geleverd met 2 mesjes voor zwaar werk (1992)
- Lengte 150mm



STANLEY	Beschrijving				€
0-10-088	Uitschuifmes ABS Kunststof	X	12	3253560100889	4,71

QUICKSLIDE MES

STANLEY

- Geschikt voor alle standaard en haakmesjes (vervangen mesjes zonder gereedschap)
- Innovatief schuifstelsel met automatische vergreiding
- Mesjes verwisselen zonder gereedschap
- 9-10-810: display 12 messen
- Lengte 145mm



STANLEY	Beschrijving				€
0-10-810	Quickslide Mes	X	6	3253560108106	14,20

FATMAX® PRO DUO UITSCHUIFBAAR VOUMMES

STANLEY
FATMAX



- Duo uitschuifbaar vouwmes: 1 houder voor 2 verschillende messen
- Quick change mechanisme
- Langere levensduur: gebruik het juiste mes voor de klus
- Compact en handig op te bergen

STANLEY	Beschrijving				€
XTHT0-10502	FatMax Pro Duo Uitschuifbaar Vouwmes	X	6	3253560105020	20,99

FATMAX® VOUBAAR UITSCHUIFMES

STANLEY
FATMAX



- Stevig, ergonomisch ontwerp voor zwaar gebruik
- Uitschuifmes: veilig en handig
- Snel meswisselsysteem
- Magazijn voor reservemessen
- Lengte 140mm

STANLEY	Beschrijving				€
0-10-825	FatMax™ Vouwbaar Uitschuifmes	X	6	3253560108250	13,95



VEILIGHEIDSMES VEILIGHEID EERST

Mesbladen kunnen gevaarlijk zijn. Daarom hebben we besloten om daar iets aan te doen en hebben we het ultieme veiligheidsmes ontwikkeld. Het mes wordt automatisch teruggetrokken, zodat de kans op ongevallen drastisch verlaagd wordt. Maar dat is niet alles - ons Verkenningsteam heeft ontdekt dat u ook zelf ideeën hebt voor extra toepassingen. En daar hebben we naar geluisterd. Het nieuwe mes heeft een folie- en tapesnijder zodat u niet alleen tijd bespaart, maar ook beschermd bent tegen ongevallen.

VEILIGHEIDS- MESSSEN

FATMAX® VEILIGHEIDSMES



STANLEY
FATMAX

- Eerste veiligheidsmes ter wereld uitgerust met drie functies: automatisch uitschuifbaar mes, krimpfolie snijder & tape snijder
- Instant meswisselsysteem-knop voor snel en veilig gebruik
- Magazijn voor reservemesjes in het handvat
- Vervangbare mesjes
- Ergonomische handgreep voor extra comfort

NEW

STANLEY	Beschrijving				€
0-10-242	FatMax Veiligheidsmes	X	4	3253560102425	15,74

VEILIGHEIDSMES

STANLEY

- Gebruiksvriendelijk stalen veiligheidsmes
- Mes schuift automatisch naar binnen als schuifknop wordt losgelaten
- Mes met afgerond snijvlak voor zwaar werk (inbegrepen)
- Lengte 155mm



STANLEY	Beschrijving				€
0-10-189	Veiligheidsmes	X	6	3253560101893	10,29
1-10-189	Veiligheidsmes	-	12	3253561101892	10,04

VOUWBAAR VEILIGHEIDSMES



STANLEY

- Automatisch inschuifbaar mes voor veiligheid
- Pocket formaat voor makkelijk opbergen
- Inclusief tape snijder voor het openen van dozen
- Aanbevolen vervangbladen: 2-11-987 ronde neus mes of een 1992 serie messen (11-921)

NEW

STANLEY	Beschrijving				€
0-10-243	Vouwbaar Veiligheidsmes	X	4	3253560102432	13,64

VEILIGHEIDSMES KRIMPFOLIE



STANLEY

- Pocket krimpfoliemes met tape snijder
- Het mesje kan worden vervangen

NEW

STANLEY	Beschrijving				€
0-10-244	Veiligheidsmes Krimpfolie	X	6	3253560102449	5,24
0-10-245	Reserveveiligheidsmes Krimpfolie	x	6	3253560102456	1,89

VASTE MESSEN

FATMAX® PRO VAST MES

STANLEY
FATMAX

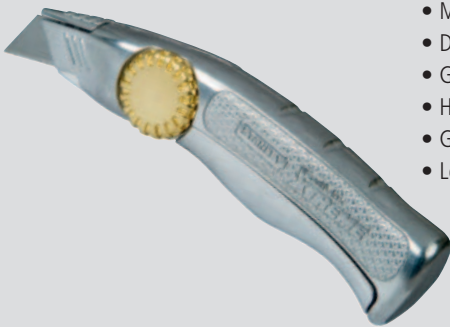

- Kan tot 15 vervangmessen bevatten
- Extra lichte, maar onverwoestbare aluminium behuizing
- Magnetische tip houdt het vervangmes op zijn plaats tijdens het wisselen
- Draaiknop om de mesopening bij te stellen bij gebruik van extra stevige vervangmessen
- Geveerd openingsstelsel om vlot messen te vervangen
- Handgreep met reliëf in diamantvorm voor betere grip
- Geleverd met 10 reservemessen
- Lengte 205mm

STANLEY	Beschrijving				€
0-10-818	FatMax Pro Vast Mes	X	6	3253560108182	20,84

VAST MES TITAN

STANLEY



- Professioneel vast mes
- Gebogen vorm voor betere greep en bescherming van de vingers tijdens het snijden
- Geschikt voor zware snijtoepassingen
- Robuust aluminium uitvoering, licht en duurzaam
- Koperen draaiknop om mesjes te verwisselen en vast te klemmen
- Geleverd met 3 reservemesjes
- Lengte 175mm

STANLEY	Beschrijving				€
2-10-550	Vast Mes Titan	X	12	3253562105509	19,98
1-10-550	Vast Mes Titan met Holster	-	12	3253561105500	19,44

FATMAX® VAST MES

STANLEY
FATMAX



- Bladreiniger om vuil en stof te verwijderen bij het opbergen van het mes
- Bladvergrendeling bij het snijden voor veiligheid en nauwkeurigheid
- Ergonomisch ontwerp
- Popup dispenser voor reservemessjes
- Magazijn met 5 reservemessen
- Gebruiksvriendelijk meswisselsysteem - zonder gereedschap
- 2 posities voor het lemmet
- Geleverd met FatMax reservemessen
- Lengte 170mm

STANLEY	Beschrijving				€
0-10-780	FatMax Vast Mes	X	6	3253560107802	12,55

VAST MES 199E

STANLEY



- Origineel STANLEY® mes
- Aluminium uitvoering, duurzaam en licht
- InterLock neusverbinding: hierdoor kan snijmesje, ook onder grote kracht, niet naar boven worden gedrukt
- Magazijn voor reservemessjes in handgreep
- Geleverd met 3 messen
- Lengte 140mm

STANLEY	Beschrijving				€
2-10-199	Vast Mes 199E	X	12	5000366101996	6,12
1-10-199	Vast Mes 199E	-	12	3253561101991	5,85

ZAAGMESSENSET

STANLEY



- 3 messen in handgreep
- 1 zaagblad voor hout
- 1 zaagblad voor metaal
- Lengte 140mm

STANLEY	Beschrijving				€
0-10-129	Zaagmeset	X	6	5000366101293	12,00

ELEKTRICITEITSMES MET DUBBEL LEMMET

STANLEY



NEW

- Elektriciteitsmes met dubbel lemmet in een traditioneel design voor snijden en strippen van geïsoleerde kabels
- Traditionele houten handgreep met eenvoudig design voor meer comfort en een optimale grip
- Blad uit koolstofstaal voor een langere levensduur
- Mes op 90° en op 180° worden geblokkeerd voor een eenvoudiger gebruik

STANLEY	Beschrijving				€
STHT0-62687	Electriciteitsmes met dubbel lemmet	-	6	3253560626877	10,49

VAST MES STANLEY

STANLEY

- Smal ontwerp: geschikt voor nauwkeurige snijbewerkingen
- Magazijn voor reservemessen om snel te kunnen wisselen
- Geen extra gereedschap nodig om van mes te wisselen
- Ergonomisch ontwerp geschikt voor het snijden van vloerbekleding zonder risico op verwondingen
- Lengte 140mm



STANLEY	Beschrijving				€
0-10-705	Vast Mes STANLEY	X	6	3253560107055	7,01

VAST MES 299

STANLEY

- Origineel STANLEY® vast mes
- Aluminium uitvoering, duurzaam en licht
- InterLock neusverbinding: hierdoor kan snijmesje, ook onder grote kracht, niet naar boven worden gedrukt
- Magazijn voor reservemesjes in handgreep
- Geleverd met 1 reservemesje
- Lengte 136mm



STANLEY	Beschrijving				€
0-10-299	Vast Mes 299	X	12	3253560102999	5,09

FATMAX® VAST VOUWMES

STANLEY FATMAX

- Ergonomisch ontwerp voor gebruikscomfort bij zware toepassingen
- Metalen behuizing voor langere levensduur
- Bimateriaal handgreep voor extra comfort en controle
- Tape cutter om verpakkingen te openen zonder de inhoud te beschadigen
- Quick change mechanisme
- Magazijn voor reservemessen in de handgreep
- Voorzien van handige broekklem



STANLEY	Beschrijving				€
FMHT0-10827	FatMax Vast vouwmes	-	2	3253560108274	13,64

STANLEY® VOUWBAAR VAST MES

STANLEY

- Automatisch meswisselsysteem
- Zwarte aluminium handgreep
- Broekklem
- Lengte 160mm



STANLEY	Beschrijving				€
0-10-855	STANLEY® Vouwbaar Vast Mes	X	6	3253560108557	10,80

RESERVE- MESSSEN

CARBIDE RESERVEMESSEN

STANLEY
FATMAX.

Lengte: 62mm
Dikte: 0,60mm
Hoogte: 19mm

Uniek reservemes met nieuwe gepatenteerde technologie

Reservemes met langste levensduur

Snijrand afgewerkt met Tungsten Carbide en inductie gehard, waardoor de rest van het mes haar flexibiliteit behoudt

Verbeterde duurzaamheid - gaat tot 5x langer mee dan bestaande reservemessen



STANLEY	Beschrijving				€
0-11-800	Carbide Reservemes - 5 stuks	X	5	3253560118006	6,71
2-11-800	Carbide Reservemes - 10 stuks	X	10	3253562118004	12,59
8-11-800	Carbide Reservemes - 50 stuks	X	6	3253568118008	58,79

STANLEY
CARBIDE™
BLADE TECHNOLOGY



Hoge snelheid lasertoepassing creëert een zeer sterke en duurzame snijrand



Tungsten Carbide poeder wordt door een speciaal ontwikkelde laser aangebracht op de snijrand



Diamanten wielen slijpen het mes, nadat het Carbide is aangebracht op het mes



Omdat alleen de snijrand met Carbide is afgewerkt, blijft de rest van het mes flexibel

EIGENSCHAPPEN & VOORDELEN

- Het mes met de langste levensduur
- Gaat meer dan 5x langer mee dan bestaande reservemessen

- Tungsten Carbide is na diamant het duurzaamste en hardste materiaal
- Carbide afgewerkte snijrand en sterk stalen mes - zeer flexibel waardoor het mes niet snel breekt

FATMAX® RESERVEMESSEN

STANLEY
FATMAX



- Reservemes met gepatenteerde inductie geharde rand
- 75% scherper*
- 2 x langere levensduur*
- 20% sterker*
- Breekt niet – weerstand tot 35 kg
- Geschikt voor alle snijtoepassingen
- Lengte 63mm
- Dikte 0.65mm
- Hoogte 20mm

STANLEY	Beschrijving				€
0-11-700	FatMax Reservemes - 5 stuks	X	10	3253560117009	3,01
1-11-700	FatMax Reservemes - 100 stuks	-	1	3253561117008	43,25
2-11-700	FatMax Reservemes - 10 stuks	X	10	3253562117007	5,40
4-11-700	FatMax Reservemes - 50 stuks	-	1	3253564117005	24,64

RESERVEMESJES 1991

STANLEY



- Kort model
- Voor algemeen snijwerk - geschikt voor papier, karton, ...
- Lengte 50mm
- Dikte 0.43mm
- Hoogte 19mm

STANLEY	Beschrijving				€
0-11-911	Reserve Mesjes 1991 zonder gaten - 5 stuks/kaart	X	10	5000366119113	2,34
1-11-911	Reserve Mesjes 1991 zonder gaten - doos 100	-	1	3253561119118	27,08
1-11-908	Reserve Mesjes 1991 met gaten - doos 100	-	1	3253561119088	27,08
3-11-908	Reserve Mesjes 1991 met gaten - 10 stuks/dispenser	X	10	3253563119086	3,95
2-11-911	Reserve Mesjes 1991 zonder gaten - 10 stuks/dispenser	X	10	3253562119117	3,95

RESERVEMESJES 1992

STANLEY



- Lang model
- Sterk mesje geschikt voor zwaar snijwerk, zoals tapijten, vinyl
- Lengte 62mm
- Dikte 0.65mm
- Hoogte 19mm

STANLEY	Beschrijving				€
1-11-916	Reserve Mesjes 1992 met gaten - doos 100	-	1	3253561119163	29,66
3-11-916	Reserve Mesjes 1992 met gaten - 10 stuks/dispenser	X	10	3253563119161	4,90
6-11-916	Reserve Mesjes 1992 met gaten - 10 stuks/dispenser x 10	-	1	3253566119168	31,22
0-11-921	Reserve Mesjes 1992 zonder gaten - 5 stuks/kaart	X	10	5000366119212	2,75
1-11-921	Reserve Mesjes 1992 zonder gaten - doos 100	-	1	3253561119217	29,66
2-11-921	Reserve Mesjes 1992 zonder gaten - 10 stuks/dispenser	X	10	3253562119216	4,90
6-11-921	Reserve Mesjes 1992 zonder gaten - 10 stuks/dispenser x 10	-	1	3253566119212	31,22
8-11-921	Reserve Mesjes 1992 zonder gaten - 100 stuks/dispenser	X	6	3253568119210	31,07

RESERVEMESJES MET AFGERONDE PUNT

STANLEY

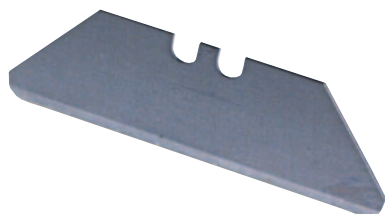

- Afgeronde hoeken voor veiligheid en om beschadiging van materiaal te voorkomen
- Lengte 62mm
- Dikte 0.65mm
- Hoogte 19mm

STANLEY	Beschrijving				€
2-11-987	Reservemesjes Afgeronde Punt - 10 stuks/dispenser	X	10	3253562119872	2,38

RESERVEMESJES 1996

STANLEY

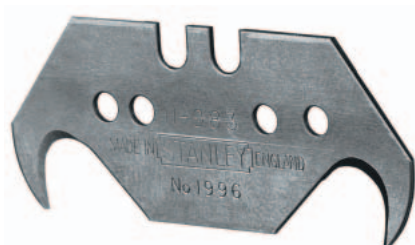

- Haakmesje met scherpe punt voor doorboren en snijden van vloerbedekking en plastic, verpakkingsmateriaal
- Lengte 50mm
- Dikte 0.65mm
- Hoogte 19mm

STANLEY	Beschrijving				€
1-11-802	Reserve Mesjes 1996 met gaten - doos 100	-	1	3253561118029	46,68
3-11-802	Reserve Mesjes 1996 met gaten - 10 stuks/dispenser	X	10	3253563118027	5,25
6-11-802	Reserve Mesjes 1996 met gaten - 10 stuks/dispenser x 10	-	1	3253566118024	48,39
0-11-983	Reserve Mesjes 1996 zonder gaten - 5 stuks/kaart	X	10	5000366119618	3,12
1-11-983	Reserve Mesjes 1996 zonder gaten - doos 100	-	1	3253561119835	46,68
2-11-983	Reserve Mesjes 1996 zonder gaten - 10 stuks/dispenser	X	10	3253562119834	5,25

RESERVEMESJES 1995 H

STANLEY

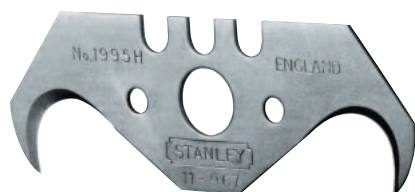

- Speciale haakmesjes voor het snijden van dik tapijt
- Met groot gat voor tapijtsnijders en scherpe punten
- Lengte 55mm
- Dikte 0.65mm
- Hoogte 19mm

STANLEY	Beschrijving				€
1-11-967	Reserve Mesjes 1995H - doos 100	-	1	3253561119675	52,66

RESERVEMESJES 5192

STANLEY

- Mesje met hol snijvlak, ideaal voor uitsnijden van leder en inlegwerk
- Lengte 60mm
- Dikte 0,65mm
- Hoogte 19mm
- Geschikt voor alle messen behalve 10-550 (Vast Mes Titan) en 10-199 (Vast Mes 199E)



STANLEY	Beschrijving				€
0-11-952	Reserve Mesjes 5192 - 5 stuks/kaart	X	10	3253560119522	3,22
1-11-952	Reserve Mesjes 5192 - doos 100	-	1	3253561119521	62,21

RESERVEMESJES 1998

STANLEY

- Mesje met gebogen snijvlak, ideaal voor leder en linoleum
- Gehard en getemperd staal voor langere levensduur
- Lengte 80mm
- Enkel geschikt voor vaste messen



STANLEY	Beschrijving				€
0-11-980	Reserve Mesjes 1998 Linoleum - 1 stuks/kaart	X	10	3253560119805	6,20

SPECIALE ZAAGBLADEN

STANLEY

- Zaagbladen voor hout en metaal. Gebruikt voor het zagen van kromme vormen
- 0-15-276: Hout
- 0-15-277: Metaal
- Geschikt voor handgrepen 10-199, 10-550
- Lengte 190mm
- Dikte 0,9mm



STANLEY	Beschrijving				€
0-15-276	Zaagblad voor Hout	X	12	3253560152765	2,88
0-15-277	Zaagblad voor Metaal	X	12	3253560152772	2,97

TYPES AFBREEKMESSEN EN HOBBYMESSEN

	TYPE	AFBEELDING	Metalen behuizing	DYNAGRIP bekleding	Begeleiding metalen blad	Blokkeersysteem	Magazijn met automatische meswissels
AFBREEKMESSEN	10-820		●		●	●	●
	10-431 10-421 10-411		●		●	●	
	10-481 10-486 10-475			●	●	●	●
	10-425			●	●	●	
	10-480			●	●	●	
	10-095 10-018		●		●	●	
	10-409 10-418			●	●	●	
	10-280				●		
	10-150 10-151						
	10-417			●			●
	10-403					●	

	TYPE	AFBEELDING	Metalen behuizing	Snel meswisselsysteem	Blokkeersysteem
HOBBYMESSEN	10-598		●		
	10-813		●	●	●
	10-401		●		●
	10-601				

	11-300 9,5mm 0,43mm	11-301 standaardblad 18mm 0,48mm	11-219 Versterkt blad 18mm 0,63mm	FatMax® Carbide Versterkt blad 18mm 0,63mm	11-325 Versterkt blad 25mm 0,70mm	FatMax® Carbide Versterkt blad 25mm 0,63mm
VERVANGMESSEN					●	●
	10-411	10-421	10-421	10-421	10-431	10-431
	10-475	10-486	10-486	10-486	10-481	10-481
					10-425	10-425
		10-480	10-480	●		
	10-095	10-018				
	10-409	10-418	●			
	10264	10-280	10-280	●		
	10-150	10-151	10-151			
		10-417	10-417	10-417		
		10-403	10-403	10-403		

	TYPE	AFBEELDING	Hout	Soepele en breekbare materialen	Harde materialen
HOBBYMESSEN	11-221		●		●
	11-115			●	●
	10-401 voor hobbymessen 10-401 en 10-402		●		●

AFBREEKMESSEN

FATMAX[®] PRO AFBREEKMES 25MM

STANLEY
FATMAX



- Met 7-delig afbreekmes
- Kan tot 4 afbreekmessen bevatten
- Automatisch meswisselsysteem
- Zelfvergrendelend messchuifstelsel
- Blokkeerschroef aan uiteinde gebruik tijdens zware toepassingen
- Met ingebouwd kapje om messegmenten af te breken
- Lengte 210mm

STANLEY	Beschrijving				€
0-10-820	FatMax Pro Afbreekmes 25mm	X	6	3253560108205	19,75

FATMAX[®] AFBREEKMES METAAL 25MM

STANLEY
FATMAX



- 25mm met 8 segmenten – voor efficiënte en nauwkeurige snijbewegingen
- Gegoten zink behuizing voor sterkte en duurzaamheid
- Gestroomlijnd design voor een goede controle en nauwkeurigheid
- Blokkeerschroef
- Ingebouwd eindkapje om messegmenten af te breken
- Broekklem
- Lengte 195mm

STANLEY	Beschrijving				€
0-10-431	FatMax™ Afbreekmes Metaal 25 mm	X	4	3253560104313	13,73

FATMAX[®] AFBREEKMES METAAL 18MM

STANLEY
FATMAX



- 18mm afbreekmes met 8 segmenten voor efficiënte en nauwkeurige snijbewegingen
- Gegoten zink behuizing voor sterkte en duurzaamheid
- Gestroomlijnd design voor een goede controle en nauwkeurigheid
- Blokkeerschroef
- Ingebouwd eindkapje om messegmenten af te breken
- Broekklem
- Lengte 155mm

STANLEY	Beschrijving				€
0-10-421	FatMax™ Afbreekmes Metaal 18 mm	X	6	3253560104214	11,18

FATMAX® AFBREEKMES METAAL 9MM



STANLEY
FATMAX

- 9mm afbreekmes met 13 segmenten voor efficiënte en nauwkeurige snijbewegingen
- Gegoten zink behuizing voor sterkte en duurzaamheid
- Gestroomlijnd design voor een goede controle en nauwkeurigheid
- Blokkeerschroef
- Ingebouwd eindkapje om messegmenten af te breken
- Broekklem
- Lengte 135mm

STANLEY	Beschrijving				€
0-10-411	FatMax™ Afbreekmes Metaal 9 mm	X	6	3253560104115	6,71

FATMAX® AFBREEKMES 25MM



STANLEY
FATMAX

- Roestvrij stalen uitvoering voor gebruiksgemak, stevigheid en lange levensduur
- Magazijn met 4 reservebladen om snel en automatisch van mes te wisselen
- Bimateriaal, ergonomische schuifknop
- Uitneembare breekkap om het oude messegment veilig en snel af te breken
- Weerstand tot 20kg drukkracht bij het snijden
- Lengte 215mm

STANLEY	Beschrijving				€
0-10-486	FatMax Afbreekmes 25mm	X	6	3253560104863	12,65

FATMAX® AFBREEKMES 18MM



STANLEY
FATMAX

- Roestvrij stalen uitvoering voor gebruiksgemak, stevigheid en lange levensduur
- Magazijn met 6 reservebladen om snel en automatisch van mes te wisselen
- Bimateriaal, ergonomische schuifknop
- Uitneembare breekkap om het oude messegment veilig en snel af te breken
- Weerstand tot 20kg drukkracht bij het snijden
- Lengte 180mm

STANLEY	Beschrijving				€
0-10-481	FatMax Afbreekmes 18mm	X	6	3253560104818	11,18

FATMAX® AFBREEKMES 9MM

STANLEY
FATMAX

- Roestvrij stalen uitvoering voor gebruiksgemak, stevigheid en lange levensduur
- Magazijn met 6 reservebladen om snel en automatisch van mes te wisselen
- Bimateriaal, ergonomische schuifknop
- Uitneembare breekkap om het oude messegment veilig en snel af te breken
- Weerstand tot 20kg drukkracht bij het snijden
- Lengte 138mm



STANLEY	Beschrijving				€
0-10-475	FatMax Afbreekmes 9mm	X	6	3253560104757	6,71

AFBREEKMES DYNAGRIP® 25MM

STANLEY

- Roestvrij schuifmes, gemakkelijk gebruik, lange levensduur
- Blokkeerschroef voor veiligheid en nauwkeurigheid
- Comfortabele bimateriale handgreep van zacht elastomeer
- Mes: 25mm breed en 0.7mm dik, voor zwaar werk
- Ieder breekmesje heeft 6 messegmentjes
- Geleverd met 1 afbreekmesje
- Lengte 180mm



STANLEY	Beschrijving				€
0-10-425	Afbreekmes Dynagrip 25mm	X	6	3253560104252	11,57
1-10-425	Afbreekmes Dynagrip 25mm	-	6	3253561104251	11,46

AFBREEKMES DYNAGRIP® 18MM MET MAGAZIJN

STANLEY

- Afbreekmes met automatisch meswisselsysteem
- Roestvrij stalen uitvoering voor gebruikersgemak, stevigheid en lange levensduur
- Bimateriale handgreep van zachte elastomeer
- Magazijn geschikt voor 6 reservebladen
- Geribde blokkeerschroef, verstelbaar met duim, voor veilig vastzetten van mesje
- Ingebouwd eindkapje voor afbreken van messegmentje
- Geleverd met 6 afbreekmesjes
- Lengte 175mm



STANLEY	Beschrijving				€
0-10-480	Afbreekmes Dynagrip 18mm - magazijn	X	6	3253560104801	15,14
1-10-480	Afbreekmes Dynagrip 18mm - magazijn	-	6	3253561104800	15,03

AFBREEKMES INTERLOCK 18MM

STANLEY



- Metalen uitvoering, duurzaam en licht
- Interlock neusverbinding: hierdoor kan snijmesje, ook onder grote kracht, niet naar boven gedrukt worden
- Gebruikersvriendelijk meswisselsysteem, geen gereedschap meer nodig
- In uitgeschoven positie wordt snijmesje onwrikbaar vastgeklemd en kan niet onbedoeld terugschieten
- Handig schoon te maken
- Lengte 165mm

STANLEY	Beschrijving				€
0-10-018	Interlock Afbreekmes 18mm	X	12	3253560100186	8,54
1-10-018	Interlock Afbreekmes 18mm	-	12	3253561100185	8,41

AFBREEKMES INTERLOCK 9MM

STANLEY



- Metalen uitvoering, duurzaam en licht
- Interlock neusverbinding: hierdoor kan snijmesje, ook onder grote kracht, niet naar boven gedrukt worden
- Gebruikersvriendelijk meswisselsysteem, geen gereedschap meer nodig
- In uitgeschoven positie wordt snijmesje onwrikbaar vastgeklemd en kan niet onbedoeld terugschieten
- Handig schoon te maken
- Lengte 135mm

STANLEY	Beschrijving				€
0-10-095	Interlock Afbreekmes 9mm	X	12	3253560100957	6,54

AFBREEKMES MPO 18MM

STANLEY



- Roestvrij schuifmes: gebruikersvriendelijk, lange levensduur
- Ergonomische vorm voor comfortabele greep onder alle omstandigheden
- Blokkeerschroef voor veiligheid en nauwkeurigheid tijdens zware snijtoepassingen
- Gekartelde behuizing voor extra vergrendeling
- Geleverd met 1 reservemesje
- Lengte 165mm

STANLEY	Beschrijving				€
0-10-418	Afbreekmes MPO 18mm	X	6	3253560104184	7,81
1-10-418	Afbreekmes MPO 18mm	-	12	3253561104183	7,75

AFBREEKMES MPO 9MM

STANLEY

- Roestvrij schuifmes: gebruikersvriendelijk, lange levensduur
- Ergonomische vorm voor comfortabele greep onder alle omstandigheden
- Blokkeerschroef voor veiligheid en nauwkeurigheid tijdens zware snijtoepassingen
- Gekartelde behuizing voor extra vergrendeling
- Geleverd met 1 reservemesje
- Lengte 135mm



STANLEY	Beschrijving				€
0-10-409	Afbreekmes MPO 9mm	X	12	3253560104092	7,47
1-10-409	Afbreekmes MPO 9mm	-	12	3253561104091	7,15

AFBREEKMES AUTOLOCK 18MM

STANLEY

- Nieuw ergonomisch design met zachte handgreep uit twee materialen voor meer comfort en controle
- Toelopen middenstuk voor extra controle en snijprecisie
- Schuiver uit roestvrij staal met automatische vergrendeling zet het blad stevig vast
- Geleverd met 3 reservemessen en een verwijderbare mesbladbreker
- Ideaal voor alle lichte, middelzware en zware snijtoepassingen



NEW

STANLEY	Beschrijving				€
0-10-280	Afbreekmes Autolock 18mm	X	6	3253560102807	6,30
1-10-280	Afbreekmes Autolock 18mm	-	12	3253561102806	6,17

AFBREEKMES AUTOLOCK 9MM

STANLEY

- Nieuw ergonomisch design met zachte handgreep uit twee materialen voor meer comfort en controle
- Toelopen middenstuk voor extra controle en snijprecisie
- Schuiver uit roestvrij staal met automatische vergrendeling zet het blad stevig vast
- Geleverd met 3 reservemessen en een verwijderbare mesbladbreker
- Ideaal voor alle lichte, middelzware en zware snijtoepassingen



NEW

STANLEY	Beschrijving				€
STHT0-10264	Afbreekmes Autolock 9mm	X	6	3253560102647	4,95

AFBREEKMES SM 18MM



STANLEY

- ABS uitvoering
- Veilige schuifknop
- Afneembaar kapje om messegmentjes veilig af te breken
- Geleverd met 1 afbreekmesje
- Lengte 160mm

STANLEY	Beschrijving				€
0-10-151	Afbreekmes SM 18mm	X	12	3253560101510	3,96
1-10-151	Afbreekmes SM 18mm	-	24	3253561101519	3,84

AFBREEKMES SM 9MM

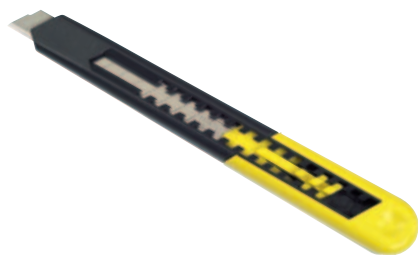

STANLEY

- ABS uitvoering
- Veilige schuifknop
- Afneembaar kapje om messegmentjes veilig af te breken
- Geleverd met 1 afbreekmesje
- Lengte 130mm

STANLEY	Beschrijving				€
0-10-150	Afbreekmes SM 9mm	X	12	3253560101503	2,99
1-10-150	Afbreekmes SM 9mm	-	24	3253561101502	2,87

AFBREEKMES BIMAT 18MM



STANLEY

- Bimateriaal handgreep voor extra comfort
- Fijne blokkeerschroef voor zware toepassingen
- Inclusief roestvrijstalen behuizing voor een langere levensduur

STANLEY	Beschrijving				€
0-10-417	Afbreekmes 18mm Bimat	X	6	3253560104177	5,24

AFBREEKMES 18MM



STANLEY

- Roestvrijstalen getande behuizing voor een langere levensduur
- Zelfvergrendelend messchuifstelsel - makkelijk in en uit te trekken, maar vergrendelt het mes in gebruik
- Ingebouwde eindkapje voor om messegmenten snel en eenvoudig af te breken
- Sterke ABS handgreep voor een lange levensduur

STANLEY	Beschrijving				€
0-10-403	Afbreekmes 18mm	X	6	3253560104030	4,19

RESERVE AFBREEKMESSEN

CARBIDE RESERVE AFBREEKMESSEN 25MM

STANLEY

- Uniek reservemes met nieuwe gepatenteerde technologie
- Reservemes met langste levensduur
- Verbeterde duurzaamheid – gaat tot 5x langer mee dan bestaande reservemessen
- Snijrand afgewerkt met Tungsten Carbide en inductie gehard, waardoor de rest van het mes haar flexibiliteit behoudt



STANLEY	Beschrijving				€
STHT0-11825	Carbide Afbreekmessen 25mm (5 stuks)	X	10	3253560118259	10,91
STHT3-11825	Carbide Afbreekmessen 25mm (20 stuks)	X	10	3253563118256	33,59

FATMAX® RESERVE AFBREEKMESSEN 25MM

STANLEY FATMAX

- Reserve afbreekmes met gepatenteerde inductie geharde rand
- 75% scherper*
- 2 x langere levensduur*
- 20% sterker*
- Geschikt voor alle snijtoepassingen



STANLEY	Beschrijving				€
0-11-725	FatMax Reserve Afbreekmes 25mm (5 stuks)	X	6	3253560117252	5,40
2-11-725	FatMax Reserve Afbreekmes 25mm (10 stuks)	X	10	3253562117250	10,05
3-11-725	FatMax Reserve Afbreekmes 25mm (20 stuks)	-	10	3253563117259	19,35

AFBREEKMESJES 25MM

STANLEY

- 25mm reservemes met 6 segmenten
- Dikte 1mm
- Voor professionele toepassingen
- Geschikt voor 10-425



STANLEY	Beschrijving				€
0-11-325	Afbreekmesjes 25mm - 10 stuks/dispenser	X	10	3253560113254	8,98
1-11-325	Afbreekmesjes 25mm - bulk 20	-	10	3253561113253	16,78

CARBIDE RESERVE AFBREEKMESSEN 18MM

STANLEY

- Uniek reservemes met nieuwe gepatenteerde technologie
- Reservemes met langste levensduur
- Verbeterde duurzaamheid – gaat tot 5x langer mee dan bestaande reservemessen
- Snijrand afgewerkt met Tungsten Carbide en inductie gehard, waardoor de rest van het mes haar flexibiliteit behoudt



STANLEY	Beschrijving				€
STHT0-11818	Carbide Afbreekmessen 18mm (5 stuks)	X	10	3253560118181	7,13
STHT2-11818	Carbide Afbreekmessen 18mm (10 stuks)	X	10	3253562118189	13,43
STHT8-11818	Carbide Afbreekmessen 18mm (50 stuks)	X	6	3253568118183	58,79

FATMAX® RESERVE AFBREEKMESSEN 18MM

STANLEY FATMAX

- Reserve afbreekmes met gepatenteerde inductie geharde rand
- 75% scherper*
- 2 x langere levensduur*
- 20% sterker*
- Geschikt voor alle snijtoepassingen



STANLEY	Beschrijving				€
0-11-718	FatMax Reserve Afbreekmes 18mm (5 stuks)	X	10	3253560117184	3,23
1-11-718	FatMax Reserve Afbreekmes 18mm (10x10 stuks)	-	12	3253561117183	50,82
2-11-718	FatMax Reserve Afbreekmes 18mm (10 stuks)	X	10	3253562117182	6,15
3-11-718	FatMax Reserve Afbreekmes 18mm (50 stuks)	-	1	3253563117181	27,03

AFBREEKMESJES 18 MM DISPENSER

STANLEY

- 18mm reservemes met 8 segmenten
- Voor zware toepassingen
- Dikte 0.63mm
- Geschikt voor 10-218, 10-418, 10-280, 10-380, 10-480



STANLEY	Beschrijving				€
0-11-219	Afbreekmesjes 18mm - 8 stuks/dispenser	X	10	3253560112196	4,61

AFBREEKMESJES 18MM

STANLEY

- 18mm reservemes met 8 segmenten
- Dikte 0.55mm
- Geschikt voor alle 18 mm afbreekmessen



STANLEY	Beschrijving				€
0-11-301	Afbreekmesjes 18mm - 10 stuks/dispenser	X	10	3253560113018	5,51
1-11-301	Afbreekmesjes 18mm - 10 stuks/dispenser x 10	-	1	3253561113017	42,51
3-11-301	Afbreekmesjes 18mm - doos 50	-	1	3253563113015	19,08

AFBREEKMESJES 9MM

STANLEY

- 9mm reservemes met 12 segmenten
- Geschikt voor alle 9,5 mm afbreekmessen



STANLEY	Beschrijving				€
0-11-300	Afbreekmesjes 9mm - 10 stuks/dispenser	X	10	3253560113001	4,23
1-11-300	Afbreekmesjes 9mm - 10 stuks/dispenser x 10	-	1	3253561113000	32,80

HOBBY/SPORT- MESSSEN

HOBBYMES

- STANLEY**
- Voor zeer fijn en zeer nauwkeurig snijwerk
 - Met ronde metalen greep
 - Geleverd met reservemes 11-411



STANLEY	Beschrijving				€
0-10-401	Hobbymes 120mm	X	6	3253560104016	3,60

WEGWERPMESJES

- STANLEY**
- Precisiemesje
 - Kunststof handgreep
 - Geleverd met beschermhoes voor mesjes (5901)



STANLEY	Beschrijving				€
0-10-601	Wegwerpmesjes 140mm - 3 stuks	X	12	3253560106010	2,96
1-10-601	Wegwerpmesjes 140mm - 50 stuks	-	50	3253561106019	40,39

VOUWBAAR ZAKMES

- STANLEY**
- Metalen behuizing
 - Vouwbaar mes met blokkeermechanisme
 - Geleverd met wegwerpmesje



STANLEY	Beschrijving				€
0-10-598	Zakmes 110mm	X	12	5000366105987	9,36

QUICKSLIDE SPORT MES

STANLEY

- Duurzaam aluminium behuizing
- Geleverd met uitschuifmes en 75mm uitklapmes, geschikt voor het snijden van garen, touw, nylon
- Messen kunnen niet gelijktijdig gebruikt worden door ingebouwd veiligheidssysteem
- Snel en zonder gereedschap messen wisselen



STANLEY	Beschrijving				€
0-10-813	Quickslide Sportmes Display	X	2	3253560108137	21,95

STANLEY DUBBEL FINEER STRIP MES

STANLEY

- Geschikt om dunne laminaat en fineerstrips bij te snijden
- Snijbreedte: 1 cm tot 2,5 cm
- Beide kanten kunnen afzonderlijk ingesteld worden voor een rechte of schuine snede



STANLEY	Beschrijving				€
STHT0-16139	Dubbel Fineer Strip Mes	X	2	3253560161392	6,29

STANLEY ROTEREND MES

STANLEY

- Geschikt voor het snijden van gebogen lijnen
- Ergonomische handgreep, voor zowel links- als rechtshandigen
- Geschikt voor 45 mm roterend reservemes (STHT0-11942)
- Lengte 175 mm



STANLEY	Beschrijving				€
STHT0-10194	STANLEY Roterend Mes 45 mm	X	4	3253560101947	15,74

RESERVEMESSEN HOBBY/SPORT

RESERVE HOBBYMESSEN 5901

STANLEY

- Mesje met recht snijvlak voor knutselwerk en modelbouw
- Dikte 0.63mm
- Lengte 60mm



STANLEY	Beschrijving				€
0-11-221	Reserve Hobbymessen 5901 - 3 stuks/kaart	X	10	3253560112219	2,25
1-11-221	Reserve Hobbymessen 5901 - doos 50	-	1	3253561112218	20,01

RESERVE HOBBYMESSEN 10-401

STANLEY

- Mes met lang schuin snijvlak voor fijn snijwerk zoals illustraties, inleg- en fineerwerk
- Gehard en getemperd staal voor een langere levensduur
- Lengte 45mm
- Geschikt voor Hobbymes 10-401

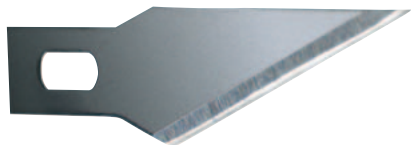

STANLEY	Beschrijving				€
0-11-411	Reserve Hobbymesjes 10-401 - 5 stuks/kaart	X	10	3253560114114	2,87

RESERVE HOBBYMESSEN 5905

STANLEY

- Mes met lang rond snijvlak voor snijden van nat papier
- Lengte 50mm



STANLEY	Beschrijving				€
1-11-115	Reserve Hobbymessen 5905 - doos 50	-	1	3253561111150	32,81

STANLEY ROTEREND RESERVEMES

STANLEY

- Geschikt voor STH0-10194



STANLEY	Beschrijving				€
STHT0-11942	STANLEY Roterend Reservemes 45 mm	X	4	3253560119423	5,24

GLAS- SCHRAPER

RESERVEBLADEN 2-ZIJDIG

STANLEY

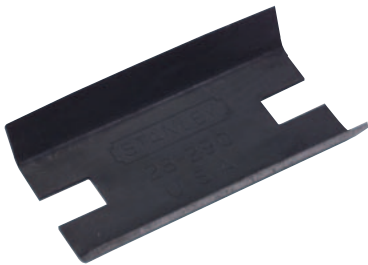

- 0-28-631 geschikt voor 2-28-616
- 0-28-290 geschikt voor 2-28-617
- 0-28-292 geschikt voor 2-28-619

STANLEY	Beschrijving				€
0-28-631	Reserve Mesjes 25mm oor 2-28-616 - 2 stuks/kaart	X	5	3253560286316	3,99
0-28-290	Reserve Mesje 38mm voor 0-28-617 - 1 stuk/kaart	X	5	3253560282905	3,06
0-28-292	Reserve Mesje 64mm voor 2-28-619 - 1 stuk/kaart	X	5	3253560282929	3,06

METALEN GLASSCHRAPER

STANLEY



- Metalen houder met uitschuifmechanisme
- Voor het verwijderen van verf, lijm, stickers, e.d. op glas
- Geleverd met 1 reservemes 11-515
- Reservemesjes 0-28-510 en 1-11-515 apart verkrijgbaar

STANLEY	Beschrijving				€
0-28-500	Glasschraper Metaal 95mm x 40mm	X	10	3253560285005	4,03
0-28-510	Reserve Mesjes voor 0-28-500 - 10 stuks/kaart	X	10	3253560285104	3,08
1-11-515	Reserve Mesjes 28-500 - doos 100	-	1	3253561115158	19,66

GLASSCHRAPER KUNSTSTOF

STANLEY



- Geel kunststof handvat met vervangbaar blad 1992 voor zwaar gebruik
- Voor het verwijderen van overmaat aan verf van vensters

STANLEY	Beschrijving				€
0-28-590	Glasschraper Kunststof 170mm x 60mm	X	12	5000366105932	2,92

MULTITOOl

MULTITOOl 12 IN 1



STANLEY

- Combinatietang, draadsnijder, zaag, zakmes, groot mes, flesopener, schroevendraaier 3mm / 6mm / 8mm / PH1, vijl
- Met étui
- Roestvrij staal
- Lengte (gesloten) 105mm
- Lengte (open) 165 mm

STANLEY	Beschrijving				€
0-84-519	Multitool 12 in 1	X	5	3253560845193	21,62

MULTITOOl 14 IN 1



STANLEY

- Mechanisme om de gereedschappen te vergrendelen
- Duurzame behuizing met stalen gereedschappen
- Compact & vouwbaar ontwerp
- Bithouder vergrendelbaar op 90°, 135° en 180°
- Multitool geleverd met oa mes, zaag, vijl, flesopener, 10, 11, 12 & 13 mm doppen en 6 schroefbits

STANLEY	Beschrijving				€
STHT0-70695	Multitool 14in1	X	6	3253560706951	26,24

SCHAREN

SCHAAR VOOR ZWARE TOEPASSINGEN



- STANLEY**
- Titanium coating voor langere levensduur
 - Bimateriaal handgreep voor meer comfort
 - Doorlopende schaar voor verbeterde duurzaamheid
 - Automatische opening dankzij veermechanisme

STANLEY	Beschrijving				€
STHT0-14103	Schaar voor zware toepassingen	X	6	3253560141035	13,64

HUISHOUDSCHAAR



- STANLEY**
- Blad met profiel houdt materiaal in plaats en snijdt nauwkeurig
 - Roestvrij stalen blad voor lange levensduur
 - Ergonomische handgreep voor extra gebruiksgemak
 - Geschikt voor het knippen van draad, zware stoffen etc

STANLEY	Beschrijving				€
STHT0-14102	Huishoudschaar	X	6	3253560141028	5,24

ACCESSOIRES

STANLEY DIAMANT SLIJPSTEEN



- STANLEY**
- Grove korrel aan één zijde en fijne korrel aan de andere
 - Slijpsteen met handgreep
 - Slijpsteen kan opgeborgen worden in de handgreep om te beschermen tegen vocht, vuil en schokken

STANLEY	Beschrijving				€
STHT0-16144	STANLEY Diamant Slijpsteen	X	4	3253560161446	10,49

ZA



AGEN



HOUTZAGEN



NIEUWE BIMATERIALE HANDGREEP: VASTGESCHROEFD EN ULTRASOON GELAST

Optimale veiligheid en gebruiksgemak doordat een perfecte controle van het blad mogelijk is.



VERTANDING MET 3 SNIJVLAKKEN

Voor sneller en gladder zaagwerk. Voor alle soorten hout en alle afgeleiden.



NIEUWE BEHANDELING VAN DE TANDEN

Het blad blijft 2x langer scherp

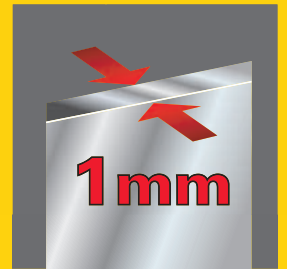

BLADDIKTE 1MM

+17% materiaal.
Voorkomt dat het blad verschroeit.
Verbeterde snijprecisie.

ANDERE PROFIELEN

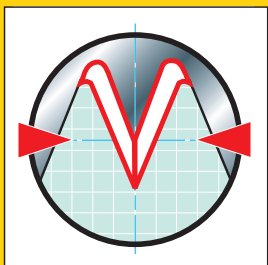

GELIJKBENIGE ZAAGTANDEN

Voor dwarsdoorsnedes

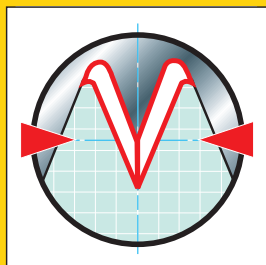

UNIVERSELE ZAAGTANDEN

Voor lange- en dwarsdoorsnedes



SPECIALE ANTIROEST BESCHERMLAAG

Speciale antiroest bescherm laag.
Verhoogde levensduur.
Vermindert wrijving.

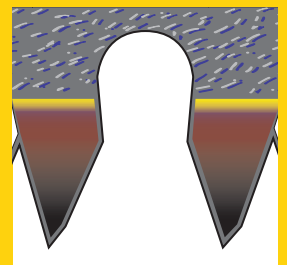

SPECIALE ZAAGTANDEN VOOR GIPSPLATEN

Jet-cut zaagtanden met kepers voor het zagen van gipsplaten en plavuizen.

PRAKTISCHE INFO



LEO Jansen,
schrijnwerker

DE BESTE ZAGEN DIE AAN UW BEHOEFTE VOLDOEN



Het kiezen van een zaag gaat om het selecteren van de juiste grootte en het juiste type zaagtanden voor een specifieke taak. De tandgrootte wordt gemeten in het aantal volledige tanden per inch (tpi). Minder en grotere tanden geven een snelle zaagsnede, terwijl meer en kleinere tanden voor een fijnere afwerking zorgen.

De onderstaande tabel is een snelle leidraad om te zien welke grootte van zaagtanden het meest geschikt is voor de verschillende vereisten. Het aantal tanden en de voorgestelde toepassingen staan in de eigenschappen bij alle zagen op de volgende pagina's.

	ZAAGTOEPASSING	VEREISTE ZAAGTANDEN
CONSTRUCTIEWERK	Vloerbedekking, balken, beslagbehuizing, spaanplaat	GROTE TANDEN 7 tanden per inch
AFWERKING	Deurkozijnen en profielpanelen, vloeren, PVC	GROTE TANDEN 11 tanden per inch
SPECIALISTISCH WERK	Vloeren, PVC-leidingen en profielen, gipsplaten, celbeton	SPECIALAAL ONTWERPEN TANDEN Met een ander aantal en type tanden die geschikt zijn voor specifieke taken

PRAKTISCHE INFO



LEO Jansen,
schrijver

TIPS EN TECHNIEKEN

Voor goede resultaten moet u uw zaagtechniek oefenen. Gebruik voor de beste resultaten altijd een scherpe zaag en neem tijd. Snel werken resulteert er meestal in dat de zaag niet de juiste baan volgt.

STAP 1

Om scheuren te vermijden, kunt u beter een mes in plaats van een potlood gebruiken om de lijn rond het hout te markeren.

STAP 2

Snijd altijd aan de afvalzijde van de lijn. Als u niet helemaal stabiel bent, kunt u een beetje extra afval overlaten dat u naderhand zo nodig kunt verwijderen.

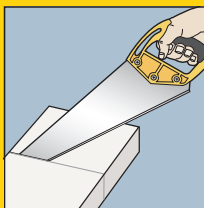

STAP 3

Plaats het afgewerkte oppervlak van het werk naar boven, zodat mogelijke braamvorming zich aan de onderzijde bevindt. Dat is erg belangrijk bij het zagen van multiplex.

STAP 4

Start met zagen aan de rand die het verst bij u uit de buurt is en houd de zaagrand in een hoek van circa 30° op het werkkoppervlak. Gebruik de duim van de hand die de zaag niet vasthoudt of een stuk hout en plaats de zaagrand aan de afvalzijde van de lijn. De eerste zaagbeweging moet bestaan uit een lichte trekbeweging om de snijlijn (kerf) te maken.

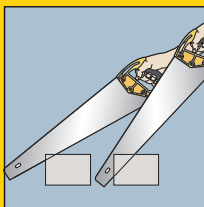

STAP 5

Zodra de zaagsnede goed is, kunt u doorgaan met zagen in een hoek tussen de 45° en 60° ten opzichte van het werkkoppervlak.

STAP 6

Om de zaag op de lijn te houden, moet u het handvat vasthouden met drie vingers en uw duim, waarbij de wijsvinger tegen de buitenzijde van de handgreep rust voor de uitlijning.

STAP 7

Behoud een stevige, maar ontspannen grip op de handgreep. Houd de pols, elleboog en schouder op dezelfde lijn als het zaagblad en de gemarkeerde lijn. U moet ook uw hoofd en oog op één lijn brengen met de zaagbeweging.



STAP 8

Gebruik de volledige lengte van de zaag met soepele en rustige bewegingen. De snelheid van het zagen kan worden verhoogd door de handgreep van het blad omlaag te brengen als het blad ongeveer halverwege de zaagbeweging is en de handgreep op te tillen tijdens de trekbeweging.

STAP 9

Als de zaag langzaam uit koers raakt, moet u uw positie enigszins veranderen en de snijrand geleidelijk op één lijn brengen. Controleer regelmatig om er zeker van te zijn dat de snede recht op het bovenoppervlak staat.

STAP 10

Als u bijna klaar bent, zal het geluid van de zaag veranderen, wat aangeeft dat het tijd wordt dat u het stuk dat wordt afgezaagd moet ondersteunen. Als u te lang wacht, kan het stuk afbreken en het werk beschadigen.

WEETJE

Als u een heel dun stuk moet zagen dat waarschijnlijk zal afbreken tijdens het zagen, moet u een stuk afvalmateriaal vastklemmen op de buitenste rand dat ver onder het af te zagen stuk uitsteekt. Dit ondersteunt het zaagblad en zorgt ervoor dat de snede netjes en op de lijn wordt uitgevoerd. Als algemene regel geldt: hoe ruwer de tanden, hoe hoger de hoek waarin u moet zagen. Bij een handzaag met 7 tanden per inch moet u beginnen in een hoek van 30° en deze omhoog brengen tussen de 45° en 60°. Bij een handzaag met 11 tanden per inch moet u beginnen in een hoek van 30° en deze omhoog brengen naar 45°. Bij gebruik van een kap- of toffelzaag moet u beginnen in een kleinere hoek dan 20° en wanneer de kerf groter wordt dan de volledige breedte van het hout, breng dan het blad omlaag totdat het bijna horizontaal ligt.

HOUTZAGEN

JETCUT HANDZAAG FATMAX®

STANLEY
FATMAX



STANLEY	Beschrijving				€
2-20-528	FatMax Handzaag II JetCut 380mm - 7T/inch	-	4	3253562205285	24,11
2-20-529	FatMax Handzaag II JetCut 500mm - 7T/inch	-	4	3253562205292	24,86
2-20-530	FatMax Handzaag II JetCut 550mm - 7T/inch	-	4	3253562205308	25,40

FATMAX® HANDZAAG FINE FINISH 450MM



STANLEY
FATMAX

- Vernieuwde handgreep, combinatie van 3 materialen voor maximum gebruiksgemak, ergonomie en duurzaamheid
- PFTE beschermlaag
- "HardPoint" vertanding, moet niet geslepen worden
- Agressieve vertanding met drie snijvlakken voor sneller en gladder zagen
- 11 tanden per 25 mm
- Handgreep voorzien van aftekenhoeken voor 45° en 90°

STANLEY	Beschrijving				€
2-20-533	FatMax Handzaag Fine Finish 450mm - 11T/inch	-	4	3253562205339	32,43

JETCUT HANDZAAG HP



STANLEY

- Handgreep van antichoc kunststof en zacht elastomeer voor een betere, comfortabele greep en controle
- "HardPoint" vertanding, moet niet geslepen worden
- JetCut vertanding met drie snijvlakken voor sneller en gladder zagen
- 7 tanden per 25 mm, waardoor zaagblad geschikt is voor zowel hard als zacht hout, alsook een ruime selectie uit geplastificeerde spaanplaat
- Handgreep voorzien van aftekenhoeken voor 45° en 90°
- Zaagbladdikte 1mm, nauwkeurig snede

STANLEY	Beschrijving				€
2-15-241	Handzaag JetCut HP 600mm - 7T/inch	-	6	3253562152411	31,35

JETCUT HANDZAAG SP



STANLEY

- Handgreep van antichoc kunststof en zacht elastomeer voor een betere, comfortabele greep en controle
- "HardPoint" vertanding, moet niet geslepen worden
- JetCut vertanding met drie snijvlakken voor sneller en gladder zagen
- 7 tanden per 25 mm
- Ideaal voor zacht hout, geplastificeerde spaanplaat en PVC
- Handgreep voorzien van aftekenhoeken voor 45° en 90°

STANLEY	Beschrijving				€
2-15-281	Handzaag JetCut SP 380mm - 7T/inch	-	6	3253562152817	17,63
2-15-283	Handzaag JetCut SP 450mm - 7T/inch	-	6	3253562152831	18,72
2-15-288	Handzaag JetCut SP 500mm - 7T/inch	-	6	3253562152886	19,24
2-15-289	Handzaag JetCut SP 550mm - 7T/inch	-	6	3253562152893	21,00

JETCUT HANDZAAG SP APPLIFLON



STANLEY

- Speciale vertanding voor 20-50% sneller en gladder zagen
- Handgreep van antichoc kunststof en zacht elastomeer voor een betere, comfortabele greep en controle
- Met appliflon-coating voor lagere weerstand tijdens het zagen en tegen roestvorming

STANLEY	Beschrijving				€
2-20-151	Handzaag JetCut SP Appliflon 500mm - 7T/inch	-	6	3253562201515	23,04

JETCUT HANDZAAG LAMINATOR



STANLEY

- Universele "Hardpoint" vertanding en handgreep voorzien van aftekenhoeken voor 45° en 90°
- Geschikt voor laminaat

STANLEY	Beschrijving				€
2-20-180	JetCut Laminator 450mm - 11T/inch	-	6	3253562201805	19,24

JETCUT HANDZAAG HP FIJN



STANLEY

- Handgreep van antichoc kunststof en zacht elastomeer voor een betere, comfortabele greep en controle
- "HardPoint" vertanding, moet niet geslepen worden
- JetCut vertanding met drie snijvlakken voor sneller en gladder zagen
- 11 tanden per 25 mm, waardoor zaagblad geschikt is voor zowel hard als zacht hout, alsook een ruime selectie uit geplastificeerde spaanplaat
- Handgreep voorzien van aftekenhoeken voor 45° en 90°

STANLEY	Beschrijving				€
2-15-594	Handzaag JetCut HP Fine 380mm - 11T/inch	-	6	3253562155948	19,29
2-15-595	Handzaag JetCut HP Fine 450mm - 11T/inch	-	6	3253562155955	19,91
2-15-599	Handzaag JetCut HP Fine 500mm - 11T/inch	-	6	3253562155993	20,44
2-15-244	Handzaag JetCut HP Fine 550mm - 11T/inch	-	6	3253562152442	22,69



UNIVERSELE HANDZAAG HP



STANLEY

- Antichoc ABS handgreep
- "HardPoint" vertanding, moet niet geslepen worden
- Universele vertanding, ideaal voor algemeen gebruik
- Handgreep voorzien van aftekenhoeken voor 45° en 90°

STANLEY	Beschrijving				€
1-20-002	Universele Handzaag HP 380mm - 15T/inch	-	6	3253561200021	15,24
1-20-003	Universele Handzaag HP 450mm - 9T/inch	-	6	3253561200038	16,08
1-20-008	Universele Handzaag HP 500mm - 7T/inch	-	6	3253561200083	16,63
1-20-009	Universele Handzaag HP 550mm - 7T/inch	-	6	3253561200090	17,26

UNIVERSELE HANDZAAG (NASLIJPBAAR)



STANLEY

- Antichoc ABS handgreep
- Universele vertanding, voor algemeen gebruik
- Handgreep voorzien van aftekenhoeken voor 45° en 90°
- Naslijpbaar

STANLEY	Beschrijving				€
1-20-010	Universele Handzaag Naslijpbaar 500mm - 7T/inch	-	6	3253561200106	16,36

HANDZAAG GROVE VERTANDING (NASLIJPBAAR)



STANLEY

- 3,5 grote tanden per 25 mm, ideaal voor zacht hout
- Kunststof ABS handgreep voorzien van 3 messing schroeven
- Naslijpbare tanden
- Handgreep voorzien van aftekenhoeken voor 45° en 90°

STANLEY	Beschrijving				€
1-15-416	Handzaag Grove Vertanding Naslijpbaar 500mm - 3,5T/inch	-	4	3253561154164	24,28
1-15-425	Handzaag Grove Vertanding Naslijpbaar 600mm - 3,5T/inch	-	4	3253561154256	28,49

UNIVERSEEL ZAAG



STANLEY

- Fijn gepolijst stalen blad - hoge prestatie en roestvrij
- Nieuwe behandeling van de tanden - het blad blijft 2x langer scherp
- JetCut vertanding met 3 snijvlakken - voor sneller en gladder zagen
- Bimateriale ergonomische handgreep - verbeterd comfort en controle
- Handgreep met 3 schroeven aan het blad bevestigd - optimale veiligheid

STANLEY	Beschrijving				€
1-20-088	Universele Handzaag 550mm - 8T/inch	-	6	3253561200885	14,16

UNIVERSELE HANDZAAG BASIC HP



STANLEY

- Universele "Hardpoint" vertanding
- Handgreep voorzien van aftekenhoeken voor 45° en 90°

STANLEY	Beschrijving				€
6-97-055	Handzaag 550mm/HP	X	50	3253566970554	14,16

UNIVERSEEL ZAAG HEAVY DUTY



STANLEY

- Universeel zaag
- Gehard en getemperd zaagblad voor meer duurzaamheid
- Handgreep over het blad gesmolten en bevestigd met 3 schroeven voor extra sterkte
- Bimateriale handgreep voor meer comfort

STANLEY	Beschrijving				€
1-20-119	Universeel Zaag HD 380 mm 7 tpi	-	6	3253561200984	6,29
1-20-090	Universeel Zaag HD 500 mm 7 tpi	-	6	3253561200908	8,39
1-20-091	Universeel Zaag HD 550 mm 7 tpi	-	6	3253561200915	9,44

UNIVERSEEL ZAAG FIJN



STANLEY

- Universeel zaag
- Gehard en getemperd zaagblad voor meer duurzaamheid
- Handgreep over het blad gesmolten en bevestigd met 3 schroeven voor extra sterkte
- Bimateriale handgreep voor meer comfort

STANLEY	Beschrijving				€
1-20-101	Universeel Zaag Fijn 500 mm 11 tpi	-	6	3253561201011	8,39
1-20-095	Universeel Zaag Fijn 550 mm 11 tpi	-	10	3253561200953	9,44

FATMAX® KAPZAAG



STANLEY
FATMAX

- Ergonomische bimateriaal handgreep vastgeschroefd op het blad
- Verstevigde rug voor een betere beheersing bij het zagen
- JetCut vertanding met 3 snijvlakken
- Handgreep voorzien van aftekenhoeken voor 45° en 90°

STANLEY	Beschrijving				€
2-17-199	FatMax Kapzaag 300mm - 11T/inch	X	6	3253562171993	17,02
2-17-201	FatMax Kapzaag 350mm - 11T/inch	X	6	3253562172013	19,29
2-17-202	FatMax Kapzaag 350mm - 13T/inch	X	6	3253562172020	19,29

STANLEY KAPZAAG 250MM 13TPI – HOUTEN HANDGREEP



STANLEY

- Naslijpbaar
- Rechte houten handgreep

STANLEY	Beschrijving				€
1-15-140	STANLEY Kapzaag 250mm 13TPI – houten handgreep	-	4	3253561151408	12,02

FATMAX® SLEUFZAAG



STANLEY
FATMAX

- Ergonomische bimateriaal handgreep vastgeschroefd op het blad
- Extra vertanding op de ronde neus om blinde sleuven en gaten te zagen
- Handgrepen voorzien van aftekenhoeken 45° en 90°

STANLEY	Beschrijving				€
2-17-204	FatMax Sleufzaag 350mm - 14T/inch	X	6	3253562172044	17,02

FATMAX® OMKLAPBARE TOFFELZAAG



STANLEY
FATMAX

- Snel omkeerbare toffelzaag
- Ergonomische handgreep
- Verstevigde rug
- Extra breed zaagblad voor fijn houtzaagwerk

STANLEY	Beschrijving				€
0-15-252	FatMax Omklapbare Toffelzaag	-	6	3253560152529	9,72

VERSTEK- BAKKEN

VERSTEBBAK METAAL VERSTELBAAR

STANLEY



- Precisie verstekbak
- Speciaal gehard en getemperd reserveblad met extra fijne tanden
- Aanspanschroef op blad vergemakkelijkt verwisselen van bladen en verzekert zuivere en nauwkeurige zaagsnede
- Verstekbak en zaaggeleiders
- Verstek instelbaar op 30, 45, 60, en 90°
- Verstelbare lengtemeter voor herhaalde zaagsneden
- Handgreep met comfortabele elastomeer strip
- Werkstuk kan vlug worden vastgezet door verstelbare klampspijkers
- Inclusief zaagblad (1-20-809) 560mm

STANLEY	Beschrijving				€
1-20-800	Verstekbak Metaal Verstelbaar L560mm/B143mm/H95mm	-	2	3253561208003	66,47
1-20-809	Reserveblad Verstekzaag 1-20-800	-	1	3253561208096	10,56

VERSTEBBAK KUNSTSTOF MET KAPZAAG

STANLEY



- Kunststof verstekbak - kapzaag met fijne vertanding inbegrepen
- Ingebouwde zaagstop om beschadiging van verstekbak te voorkomen
- Instelbaar op hoeken van 90°, 45° en 22,5°
- Object kan vastgezet worden dankzij 2 meegeleverde pinnen

STANLEY	Beschrijving				€
1-20-600	Verstekbak Kunststof met Kapzaag L300mm/B130mm/H80mm	X	6	3253561206009	26,31

VERSTEBBAK KUNSTSTOF ZONDER KAPZAAG

STANLEY • Zoals 1-20-600 maar zonder zaag

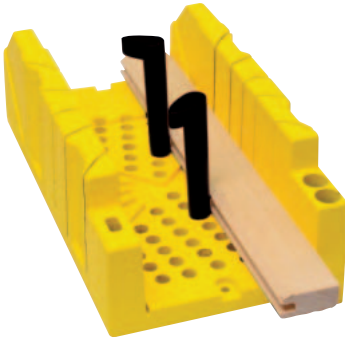

STANLEY	Beschrijving				€
1-20-112	Verstekbak Kunststof L300mm/B130mm/H80mm	-	6	3253561201127	16,77

VERSTEBBAK KUNSTSTOF ABS MET KAPZAAG

STANLEY

- Lichte antichoc ABS verstekbak met kapzaag
- Gaten in de bodem om verstekbak vast te maken aan werkbank
- Instelbaar op hoeken van 90°, 45° en 22.5°
- Object kan vastgezet worden dankzij 2 meegeleverde pinnen



STANLEY	Beschrijving				€
1-19-800	Verstekbak Kunststof met Kapzaag L350mm/B143mm/H95mm	-	8	3253561198007	19,62

VERSTEBBAK KUNSTSTOF ABS ZONDER KAPZAAG

STANLEY

- Lichte antichoc ABS verstekbak
- Gaten in de bodem om verstekbak vast te maken aan werkbank
- Instelbaar op hoeken van 90°, 45° en 22.5°
- Object kan vastgezet worden dankzij 2 meegeleverde pinnen

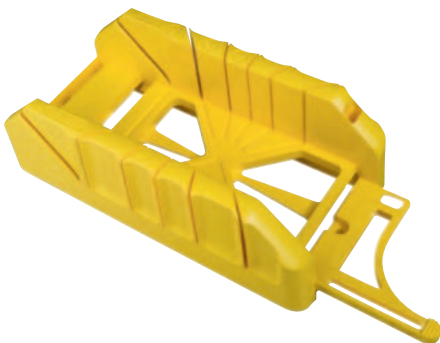

STANLEY	Beschrijving				€
1-19-212	Verstekbak Kunststof L300mm/B143mm/H95mm	-	8	3253561192128	8,65

VERSTEBBAK HOUT

STANLEY

- Traditionele verstekbak van gedroogd beukenhout, capaciteit: 120 mm
- Verlijmd en geschroefd voor stevigheid
- Instelbaar op hoeken van 45° en 90°
- Voorzien van ophangoog om verstekbak te bevestigen aan werktafel



STANLEY	Beschrijving				€
1-19-194	Verstekbak Hout L350mm/B122mm/H60mm	-	2	3253561191947	17,28

VERSTEBBAK HOUT STANDAARD

STANLEY

- Traditionele verstekbak van gedroogd beukenhout
- Verlijmd en geschroefd voor stevigheid
- Instelbaar op hoeken van 45° en 90°
- Voorzien van ophangoog om verstekbak te bevestigen aan werktafel



STANLEY	Beschrijving				€
1-19-190	Verstekbak Hout L250mm/B65mm/H40mm	-	2	3253561191909	12,32
1-19-191	Verstekbak Hout L300mm/B65mm/H48mm	-	2	3253561191916	14,11
1-19-192	Verstekbak Hout L350mm/B82mm/H48mm	-	2	3253561191923	15,66

SPECIFIEKE ZAGEN

FATMAX® HANDZAAG VOOR PVC

STANLEY
FATMAX

- Ergonomische bimateriaal handgreep vastgeschroefd op het blad

STANLEY	Beschrijving				€
2-17-206	FatMax PVC Handzaag 300mm - 11T/inch	X	6	3253562172068	15,89



FATMAX® SCHROBZAAG

STANLEY
FATMAX

- Ergonomische bimateriaal handgreep vastgeschroefd op het blad
- Fijne vertanding



STANLEY	Beschrijving				€
2-17-205	FatMax Schrobzaag 300mm	X	6	3253562172051	14,75



FATMAX® SCHROB/METAALZAAG

STANLEY
FATMAX

- Zaag met schrobzaagblad en metaalzaagblad
- Ergonomische handgreep
- Handig om te werken in beperkte ruimte

STANLEY	Beschrijving				€
0-20-220	FatMax Schrob/Metaalzaag	X	6	3253560202200	9,72
3-20-220	FatMax Schrobzaagbladen (2 stuks)	X	4	3253563202207	4,32



FATMAX® GIPSBLOKKENZAAG



STANLEY
FATMAX

- Geslepen punt en dikker blad om gemakkelijker door gipsplaten te zagen
- JetCut vertanding met drie snijvlakken voor sneller en gladder zagen
- Verhard en getemperd blad – ergonomische handgreep
- Handgreep van antichoc kunststof en zacht elastomeer voor een betere, comfortabele greep en controle
- Lang, glad stootkussen, vergemakkelijkt duwen en draaien van blad door gipsplaten
- 2-20-556: geleverd met etui

STANLEY	Beschrijving				€
0-20-556	Gipsblokkenzaag FatMax 355mm - 7T/inch	X	6	3253560205560	20,72
2-20-556	Gipsblokkenzaag FatMax 355mm - 7T/inch + Houder	X	6	3253562205568	21,96

FATMAX® VOUWBARE SCHROBZAAG



STANLEY
FATMAX

- 8T/inch - geschikt voor gipsplaten
- 3-zijdige JetCut vertanding - tot 30% sneller zagen dan een traditionele vertanding
- Vergrendelmechanisme op 3 posities (90°, 135° en 180°) voor maximale flexibiliteit - geschikt voor werk in hoeken en tegen plafonds
- Ergonomische handgreep
- Compact opvouwbaar voor veiligheid
- Scherpe punt om door gipsplaten te steken

STANLEY	Beschrijving				€
FMHT0-20559	FatMax Vouwbare Schrobzaag	X	6	3253560205560	20,99

GIPSBLOKKENZAAG



STANLEY

- Geschikt voor uitsnijdingen voor stopcontacten in gipsplaten
- Geslepen punt en dikker blad om gemakkelijker door gipsplaten te zagen
- Lang, glad stootkussen, vergemakkelijkt duwen en draaien van blad door gipsplaten

STANLEY	Beschrijving				€
0-15-206	Gipsblokkenzaag 150mm - 6T/inch	X	6	3253560152062	11,18

FATMAX® JAPANESE ZAAG



STANLEY
FATMAX

- JetCut vertanding : agressieve vertanding met 3 snijvlakken voor snel & precies zagen
- Bi-materiale handgreep : ergonomische Dynagrip® handgreep
- Flexibele zaagblad voor moeilijk werk : naslijpbaar

STANLEY	Beschrijving				€
0-20-331	FatMax Japanse Zaag	X	6	3253560203313	14,19
3-20-331	FatMax® Japanse Zaag Bladen (1 stuk)	X	4	3253563203310	8,64

FATMAX® JAPANESE ZAAG FIJN



STANLEY
FATMAX

- Zaagblad voor fijne werkzaamheden op de werkplek (17 tanden/25 mm)
- JetCut vertanding : agressieve vertanding met 3 snijvlakken voor snel & precies zagen
- Bi-materiale handgreep : ergonomische DynaGrip handgreep
- Flexible zaagblad voor moeilijk werk : naslijpbaar

STANLEY	Beschrijving				€
0-20-500	Japane Zaag Fijn 600mm	X	4	3253560205003	24,05

FATMAX® JAPANESE ZAAG FIJN EN GROF



STANLEY
FATMAX

- Zaagblad voor fijne (17 tanden/25 mm) & grove (8 tanden/25 mm) werkzaamheden
- JetCut vertanding : agressieve vertanding met 3 snijvlakken voor snel & precies zagen
- Bi-materiale handgreep : ergonomische DynaGrip handgreep
- Flexible zaagblad voor moeilijk werk : naslijpbaar

STANLEY	Beschrijving				€
0-20-501	Japane Zaag Fijn/Grof 600mm	X	4	3253560205010	29,33

GASBETONZAAG



STANLEY

- Handzaag met grove vertanding (1,2 tand per 25 mm), ideaal voor bouwstenen en zachte steen
- Antichoc ABS handgreep bevestigd met 2 schroeven aan zaag
- Handgreep voorzien van aftekenhoeken voor 45° en 90°
- "HardPoint" vertanding, moet niet geslepen worden

STANLEY	Beschrijving				€
1-15-441	Gasbetonzaag 650mm - 1,2T/inch	-	4	3253561154416	27,68

GASBETONZAAG (HOUTEN HANDGREEP)



STANLEY

- Handzaag met grove vertanding (1 tand per 25 mm), ideaal voor bouwstenen en zachte steen
- Multiplex houten handgreep bevestigd met 3 vernikkelde schroeven aan zaag
- Met opgelaste hardmetalen "Tungsten Carbide" tanden voor langdurige scherpte

STANLEY	Beschrijving				€
1-15-755	Gasbetonzaag 750mm - 1T/inch	-	1	3253561157554	85,91

FATMAX® HANDZAAG GIPSPLATEN 550MM

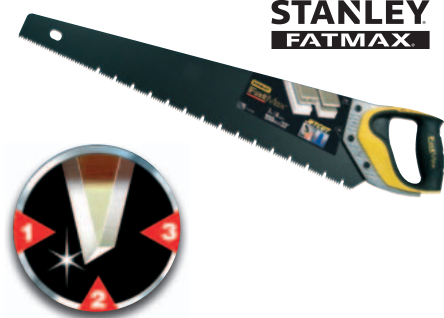

STANLEY
FATMAX

- Vernieuwde handgreep, combinatie van 3 materialen voor maximum gebruiksgemak, ergonomie en duurzaamheid
- PTFE beschermlaag
- "HardPoint" vertanding, moet niet geslepen worden
- JetCut vertanding met drie snijvlakken voor sneller en gladder zagen
- 7 tanden per 25 mm
- Handgreep voorzien van aftekenhoeken voor 45° en 90°

STANLEY	Beschrijving				€
2-20-534	FatMax Handzaag Gipsplaten 550mm - 7T/inch	-	4	3253562205346	34,05

JETCUT GIPSPLATENZAAG APPLIFLON



STANLEY

- Handgreep van antichoc kunststof en zacht elastomeer voor een betere, comfortabele greep en controle
- "HardPoint" vertanding, moet niet geslepen worden
- JetCut vertanding met drie snijvlakken voor sneller en gladder zagen
- Combinatiezaag met conventionele tanden vooraan voor gemak bij starten van zagen en lange buigzame tanden achteraan voor een snelle en propere afwerking
- Handgreep voorzien van aftekenhoeken voor 45° en 90°
- Roestvrije Appliflon-coating geeft minder wrijving waardoor de zaag sneller loopt
- Ideaal voor zagen van gipsplaten

STANLEY	Beschrijving				€
2-20-149	JetCut Gipsplatenzaag Appliflon 550mm - 7T/inch	-	6	3253562201492	25,81

JETCUT GIPSPLATENZAAG



STANLEY

- Handgreep van antichoc kunststof en zacht elastomeer voor een betere, comfortabele greep en controle
- "HardPoint" vertanding, moet niet geslepen worden
- JetCut vertanding met drie snijvlakken voor sneller en gladder zagen
- Combinatiezaag met conventionele tanden vooraan voor gemak bij starten van zagen en lange buigzame tanden achteraan voor een snelle en propere afwerking
- Handgreep voorzien van aftekenhoeken voor 45° en 90°
- Ideaal voor zagen van gipsplaten

STANLEY	Beschrijving				€
2-20-037	JetCut Gipsplatenzaag 550mm - 7T/inch	-	6	3253562200372	21,81

DECOUPEERZAAG

STANLEY

- Rond, verchroomd stalen frame gespannen
- Gehard en getemperd hoog kwalitatief carbon stalen zaagblad
- Blad wordt aangespannen door aan de handgreep te draaien
- Geleverd met 3 reservebladen



STANLEY	Beschrijving				€
0-15-106	FatMax Figuurzaag 6 3/4"	X	6	3253560151065	17,21
0-15-061	Decoupeerzaagblad	X	10	3253560150617	4,05

FIGUURZAAG

STANLEY

- Zaagcapaciteit tot 290mm
- Zaagbladen met 18 tanden/inch - geschikt voor het zagen van zowel hout als plastic
- Geschikt voor het maken van gebogen zaagsneden
- Reservebladen beschikbaar per 12
- Lengte 130mm



STANLEY	Beschrijving				€
STHT0-20128	Figuurzaag	X	4	3253560201289	15,74
STHT0-20129	12 x figuurzaagbladen 18 tanden/inch	X	12	3253560201296	2,61



METAALZAGEN

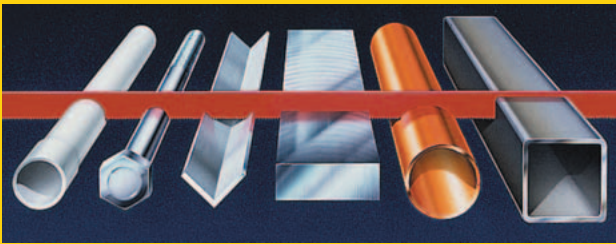

MONTUUR VAN METAALZAGEN

TURBO CUT

1. H.L.E.-stalen blad.
2. Bimateriale handgreep voor een intensief gebruik. Steun voor groef voor een precieze begeleiding.

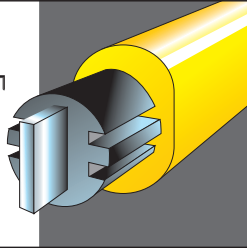

VERTANDING

8 TANDEN PER CM

Voor het zagen van zachte of harde materialen van kleine of middelgrote oppervlaktes: halfzacht staal, gietijzer, brons.

10 TANDEN PER CM

Voor het zagen van harde metalen, staal en stompe hoeken. Het best geschikt voor alle gebruik.

12 TANDEN PER CM

Voor het zagen van materiaal met een dikte minder dan 3mm: fijne buizen, profielen en scherpe hoeken.



REGELSYSTEEM EN GEPATENTEERDE SPANNING VAN HET BLAD

Blokkeren en vrijmaken door een zelfblokkerende hefboom. Regelt en onthoudt de spanning per groef en inkeping.

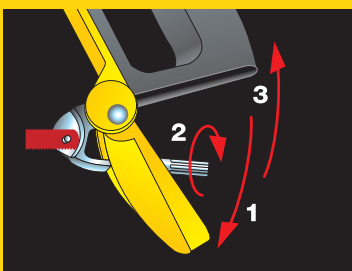

LOODRECHT PROFIEL

Laat toe te zagen op plaatsen die moeilijk te bereiken zijn en heeft een capaciteit van 100mm.

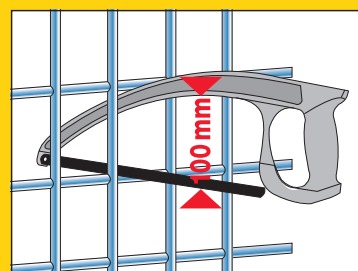

PRAKTISCHE INFO



LEO Jansen,
schrijver

TIPS EN TECHNIKEN

Wanneer u moet werken in kleine ruimten, zoals loodgieters of gasfitters die tussen de leidingen werken, kunt u een frame met een laag profiel overwegen, zoals de HiLo-metaalzaag of de composietmetaalzaag.



TIP 1

Klem het werkstuk stevig in een bankschroef.

TIP 2

Neem de tijd om de bladspanning goed in te stellen. Als deze spanning te laag is, kan het blad vast komen te zitten en breken.

TIP 3

Controleer of het water of het gas in de leidingen is afgesloten.

TIP 4

Bij het zagen van dun bladmetaal is het verstandig om het tussen twee stukken triplex te plaatsen ter ondersteuning.

TIP 5

Selecteer een blad met een aantal tanden waarvan er ten minste drie tanden altijd in contact staan met het metaal dat moet worden gezaagd.

TIP 6

Begin met zagen in een lage hoek voor een soepele en rustige zaagbeweging.

TIP 7

Het zagen van metalen leidingen vereist een fijngetand blad van ten minste 24 tpi. Begin met zagen totdat het blad door de leidingwand gaat. Ga door met zagen aan de dichtstbijzijnde wand van de leiding voor een soepele trillingsvrije zaagbeweging. Draai hiervoor de leiding van u af.

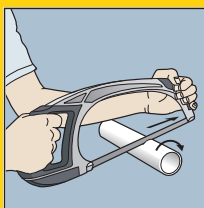

TIP 8

Bij het zagen van dikke staven of rondijzer moet u de zaaglijn rondom markeren. Zet de eerste snede tot de diepte van het blad op het bovenoppervlak. Draai het staaf naar u toe en zaag weer tot de diepte van het blad. Ga door totdat de staaf volledig is doorgezaagd.

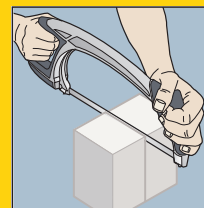
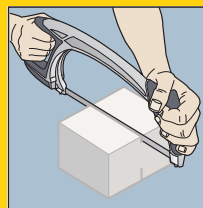
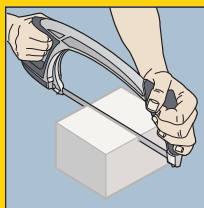

TIP 9

Ondersteun bij alle zaagtypen het afvalmateriaal zodra u bijna klaar bent.

WEETJE

Ondersteun fragiel bladmateriaal en selecteer een blad waarbij ten minste drie tanden altijd in contact staan met het oppervlak. Als het blad knapt in het midden van een zaagbeweging, moet u de zaagbeweging opnieuw uitvoeren aan de buitenrand om te voorkomen dat het iets dikkere blad vast komt te zitten tijdens het zagen. Gebruik een nieuw blad bij het zagen van koper om het risico op bladslippen te voorkomen.

METAAL- ZAGEN

METAALZAAG FATMAX®



STANLEY
FATMAX

- Voorste greep voorzien van duimsteun
- Stevig spuit gegoten stalenframe
- Spanmechanisme beschermt het regelwiel
- Veerbediend spanningssysteem
- Anti-slip handgreep met magazijn voor reservebladen
- Spanning tot 150 kg
- Maximale snijcapaciteit 127mm

STANLEY	Beschrijving				€
1-20-531	FatMax Metaalzaag 300mm - 24T/inch	-	2	3253561205316	31,49

FATMAX™ 5 IN 1 METAALZAAG



STANLEY
FATMAX

- Unieke zaag met 5 verschillende instellingen van de zaagbladen
- Standaardpositie van het metaalzaagblad 90° met grote zaagdiepte (120mm) - kan ook onder een hoek van 45° geplaatst worden
- Metaalzaagblad kan op de gele handgreep geplaatst worden als compacte metaalzaag
- Zaagblad kan vooraan op de gele of zwarte handgreep gemonteerd worden als schrobzaag
- Belasting tot 100kg
- Magazijn voor reservebladen in de handgreep: geleverd met metaalzaagblad en houtzaagblad

STANLEY	Beschrijving				€
0-20-108	FatMax 5in1 Metaalzaag	-	3	3253560201081	29,39

METAALZAAG TURBOCUT



STANLEY

- Met glasvezel bekleed stalen frame voor een maximale sterkte, stijfheid en schokopnemend vermogen
- Ergonomisch ontworpen uit twee soorten materiaal bestaand frame en comfortabele greep
- Geotrooieerd snelspan- en -lossysteem om het blad te vervangen en aan te spannen
- Maximale snijcapaciteit 110mm
- Spanning tot 80kg

STANLEY	Beschrijving				€
1-20-110	Metaalzaagbeugel Bi-Materiaal Turbocut 300mm - 24T/inch	-	4	3253561201103	24,49

METAALZAAG

STANLEY



- Stevig stalen frame
- Geribbelde kunststof handvat voor betere grip
- Vier bladposities voor verticaal en horizontaal zagen
- Traditionele vleugelmoer voor het opspannen van het zaagblad
- Maximale snijcapaciteit 95mm
- Spanning tot 100kg

STANLEY	Beschrijving				€
1-15-122	Metaalzaagbeugel 300mm - 24T/inch	-	5	3253561151224	13,89

METAALZAAG COMPOSITE

STANLEY



- Lichtgewicht duurzaam frame en handvat gemaakt van slagvast polymeer met een stalen kern
- Blad kan gepositioneerd worden om te zagen onder 90 of 45 graden
- Boogvormig frame voor het zagen in beperkte ruimten
- Geotrooieerd snelspan en -lossysteem om het blad te vervangen en aan te spannen
- Maximale snijcapaciteit 100mm

STANLEY	Beschrijving				€
2-15-892	Metaalzaag Composite 400mm - 18T/inch	-	6	3253562158925	12,94

STANLEY METAALZAAG - HOUTEN HANDGREEP

STANLEY



- Zaagblad verstelbaar in 4 posities
- Geleverd met flexible LION zaagblad
- Maximale snijcapaciteit 95mm
- Totale lengte 510mm

STANLEY	Beschrijving				€
1-15-123	STANLEY Metaalzaag - houten handgreep	-	5	3253561151231	10,49

MINI METAALZAAG 300

STANLEY



- Stijf stalen frame met gekartelde bladbevestigingsschroef
- Rechthoekig spuitgegoten handvat
- In de lengte verstelbaar blad
- Soepel blad kan gebruikt worden voor verzonken snedes
- Geschikt voor alle bladlengten en gebroken bladen

STANLEY	Beschrijving				€
0-15-211	Mini Metaalzaagbeugel 300mm	X	10	3253560152116	12,00

MINI METAALZAAG 250



STANLEY

- Uit een stuk spuitgegoten frame met bladbevestigingsschroef
- In de lengte verstelbaar blad
- Soepel blad kan gebruikt worden voor verzonken snedes
- Geschikt voor alle bladlengten en gebroken bladen

STANLEY	Beschrijving				€
0-20-807	Metaalzaagbeugel Mini 300mm	X	6	3253560208073	7,63

METAALZAAG JUNIOR



STANLEY

- Comfortabel gegoten handvat
- Vernikkeld frame met vierkante sectie voor hoge sterkte en schokweerstand
- Snelrijmaakhendel om het blad te klemmen en te vervangen

STANLEY	Beschrijving				€
0-15-218	Metaalzaagbeugel Junior 150mm	X	10	3253560152185	7,16
3-15-905	Metaalzaagblad 150mm - 5 stuks/kaart	X	10	3253563159051	2,55

MINI METAALZAAG MET KUNSTSTOF PISTOOLGREEP



STANLEY

- Gemakkelijk aanspannen van het zaagblad met de aanspanschroef
- Wordt geleverd met 150 mm zaagblad

STANLEY	Beschrijving				€
1-15-317	Metaalzaagbeugel Mini 150mm	-	10	3253561153174	10,87
3-15-905	Metaalzaagblad 150mm - 5 stuks/kaart	X	10	3253563159051	2,55

RESERVEBLADEN METAALZAGEN

FATMAX® METAALZAAGBLADEN

STANLEY
FATMAX



- Bimateriaal, flexibel zaagblad
- 3x scherper en 15x langere levensduur dan standaard carbon stalen zaagbladen
- Beschikbaar in 300 mm (18, 24 en 32 TPI)

STANLEY	Beschrijving				€
FMHT0-20194	FatMax Metaalzaagbladen 300mm 18TPI - 2 stuks	X	2	3253560201944	6,29
FMHT0-20195	FatMax Metaalzaagbladen 300mm 24TPI - 2 stuks	X	2	3253560201951	6,29
FMHT0-20196	FatMax Metaalzaagbladen 300mm 32TPI - 2 stuks	X	2	3253560201968	6,29
FMHT2-20199	FatMax Metaalzaagbladen 300mm 18TPI - 10 stuks	X	10	3253562201997	26,24
FMHT2-20209	FatMax Metaalzaagbladen 300mm 24TPI - 10 stuks	X	10	3253562202093	26,24
FMHT2-20159	FatMax Metaalzaagblad Bimat 300mm 24TPI - 100 stuks	X	1	3253562201591	209,99

METAALZAAGBLAD MET LASER GESNEDEN

STANLEY



- Volledig warmtebehandeld snelstaal (HSS)
- Stevig en sterk presterend blad

STANLEY	Beschrijving				€
1-15-557	Metaalzaagblad 300mm - 18T/inch (doos 100)	-	1	3253561155574	214,67
1-15-558	Metaalzaagblad 300mm - 24T/inch (doos 100)	-	1	3253561155581	214,67
1-15-559	Metaalzaagblad 300mm - 32T/inch (doos 100)	-	1	3253561155598	214,67
2-15-558	Metaalzaagblad 300mm - 24T/inch (5 stuks/kaart)	X	5	3253562155580	14,10

METAALZAAGBLAD RUBIS

STANLEY





- Volledig warmtebehandeld molybdeenstaal (HSS)
- Stijf, extra duurzaam blad - ontworpen om alle soorten metaal te zagen

STANLEY	Beschrijving				€
0-15-900	Metaalzaagblad 300mm - Mix (5 stuks/kaart)	X	5	3253560159009	11,51
0-15-906	Metaalzaagblad 300mm - 24T/inch (2 stuks/kaart)	X	5	3253560159061	5,58
1-15-906	Metaalzaagblad 300mm - 24T/inch (doos 100)	-	1	3253561159060	164,04
2-15-906	Metaalzaagblad 300mm - 24T/inch (5 stuks/kaart)	X	5	3253562159069	12,43
1-15-907	Metaalzaagblad 300mm - 32T/inch (doos 100)	-	1	3253561159077	164,04

METAALZAAGBLAD LION

- STANLEY** • Flexibel werktuigstalen metaalzaagblad voor algemeen gebruik

STANLEY	Beschrijving				€
0-15-801	Metaalzaagblad 300mm - Mix (5 stuks/kaart)	X	5	3253560158019	6,74
0-15-842	Metaalzaagblad 300mm - 24T/inch (2 stuks/kaart)	X	10	3253560158422	3,82
1-15-842	Metaalzaagblad 300mm - 24T/inch (doos 100)	-	1	3253561158421	87,43
2-15-842	Metaalzaagblad 300mm - 24T/inch (5 stuks/kaart)	X	5	3253562158420	6,53



DRAADZAAG TUNGSTEN CARBIDE

- STANLEY** • Met carbidekorrels geïmpregneerd zaagblad voor beugelzagen met een frame van 300 mm
• Goed gepast voor het zagen van cirkels en bochten in harde materialen zoals keramische tegels
• Snijdt in beide richtingen (trekken en drukken)

STANLEY	Beschrijving				€
0-15-402	Draadzaag Carbide 300mm	X	12	3253560154028	9,64

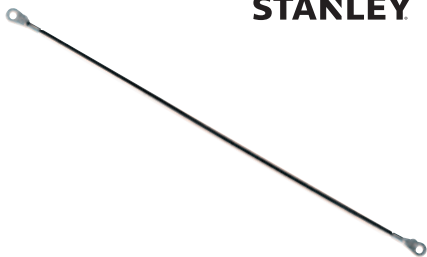

ZAGENSETS

3 IN 1 ZAAG

- STANLEY** • 3 zagen in 1: een universeel trekzaagblad, een metaalzaagblad en een schrobzaag
• Handvat met zachte greep voor verbeterde controle en comfort

STANLEY	Beschrijving				€
0-20-092	3in1 Zaag	X	2	3253560200923	17,80



BOOM-/ SNOEIZAGEN

BOOMZAAG HP

STANLEY



- Ovaal buisvormig stalen frame, voorkomt buigen en draaien
- Eenvoudig systeem om zaagbladen te verwisselen en aan te spannen
- "HardPoint" vertanding, moet niet geslepen worden
- Greep met antichoc handbescherming
- Zaagblad met rechte vertanding, geschikt voor het zagen van droog kwaliteitshout
- Geschikt om zwaar werk snel te doen

STANLEY	Beschrijving				€
1-15-529	Boomzaag HP 530mm	-	5	3253561155291	15,60
1-15-533	Boomzaag HP 760mm	-	5	3253561155338	18,20

AMERIKAANSE BOOMZAAG HP

STANLEY



- Ovaal buisvormig stalen frame, voorkomt buigen en draaien
- Eenvoudig systeem om zaagbladen te verwisselen en aan te spannen
- Amerikaanse vertanding "HardPoint", moet niet geslepen worden
- Greep met antichoc handbescherming
- Blad met rechte vertanding, geschikt voor groen en nat hout
- Geschikt om zwaar werk snel te doen

STANLEY	Beschrijving				€
1-15-449	Amerikaanse Boomzaag HP 530mm	-	5	3253561154492	15,60
1-15-453	Amerikaanse Boomzaag HP 760mm	-	5	3253561154539	18,45

AMERIKAANSE BOOMZAAG HP

STANLEY



- Ovaal buisvormig stalen frame, voor stevigheid
- Eenvoudig systeem om zaagbladen te verwisselen en aan te spannen
- Amerikaanse vertanding "HardPoint", moet niet geslepen worden
- Greep met antichoc handbescherming
- Blad met rechte vertanding, geschikt voor groen en nat hout

STANLEY	Beschrijving				€
1-15-379	Amerikaanse Boomzaag HP 530mm	-	12	3253561153792	8,06
1-15-368	Amerikaanse Boomzaag HP 610mm	-	12	3253561153686	9,28
1-15-403	Amerikaanse Boomzaag HP 760mm	-	12	3253561154034	10,17

BOOM-/METAALZAAG

STANLEY

- Voor middelzwaar gebruik, buisvormig stalen frame met ovale sectie terwille van de sterkte
- Stalen handbescherming
- Eenvoudig systeem om het blad te vervangen en aan te spannen
- Geleverd met een harkvormig zaagblad (raker) voor groen hout en één ijzerzaagblad voor metaalzagen



STANLEY	Beschrijving				€
1-20-447	Boom/Metaalzaag 300mm	-	12	3253561204470	10,32
1-20-437	Boomzaagblad 300mm	-	10	3253561204371	2,30

SNOEIZAAG JETCUT

STANLEY

- Agressieve vertanding met drie snijvlakken voor sneller en gladder zagen
- Houten handgreep bevestigd met 2 klinknagels aan blad voor stevigheid
- Handgreep geschikt voor trek- en duwhandelingen
- Harde "JetCut" vertanding voor lange levensduur



STANLEY	Beschrijving				€
1-15-259	Snoeizaag JetCut 350mm - 7T/inch	-	4	3253561152597	21,20

UNIVERSEELZAAG

STANLEY

- Kunststof handgreep met ingebouwde opbergruimte voor reserve bladen
- Automatisch blokkeermechanisme
- Universele vertanding, gezet voor een betere controle bij trekhandeling
- Hoogwaardig koolstofstalen blad voor lange levensduur



STANLEY	Beschrijving				€
0-15-333	Universeelzaag 150mm - 10T/inch	-	6	3253560153335	13,32

SNOEIZAAG

STANLEY

- Universele vertanding, gezet voor een betere controle bij trekhandeling
- Houten handgreep bevestigd met 2 klinknagels aan blad voor stevigheid
- Handgreep geschikt voor trekhandelingen
- Naslijpbare tanden



STANLEY	Beschrijving				€
1-15-676	Snoeizaag 350mm - 4T/inch	-	10	3253561156762	8,27

RESERVEBLADEN BOOM-/SNOEIZAGEN

BOOMZAAGBLAD

STANLEY

- Rechte vertanding voor gedroogd hout
- Gemaakt van hoogwaardig zweeds staal
- "HardPoint" voor langdurige scherppte



STANLEY	Beschrijving				€
1-15-382	Boomzaagblad 530mm	-	10	3253561153822	4,11
1-15-385	Boomzaagblad 610mm	-	10	3253561153853	4,39
1-15-388	Boomzaagblad 750mm	-	10	3253561153884	4,89

AMERIKAANS BOOMZAAGBLAD

STANLEY

- Gemaakt van hoogwaardig zweeds staal
- Blad met Amerikaanse vertanding, geschikt voor groen en nat hout
- "HardPoint" voor langdurige scherppte



STANLEY	Beschrijving				€
1-15-439	Amerikaans Boomzaagblad 530mm	-	10	3253561154393	4,46
1-15-446	Amerikaans Boomzaagblad 610mm	-	10	3253561154461	4,42
1-15-448	Amerikaans Boomzaagblad 750mm	-	10	3253561154485	4,89

SCHA

VEN

EN
SURFORM®



BAILEY SCHAVEN - SURFORM®

HET KIEZEN VAN EEN SCHAAF

BAILEY SCHAVEN

Voor corrigeren en afwerken.

KLEINE SCHAVEN

Voor eindafwerking en voor gebruik met 1 hand.

SPONNINGSCHAAF

Voor groeven en grote werken.

HOUTSCHAVEN

Voor delicaat schrijnwerk. Voor delicaat schrijnwerk.

GRONDSCHAVEN

Voor groeven, kepers en taggaten.

COMBINATIESCHAVEN

Voor verbindingen, groeven, messingen, lijstwerk.

SCHAVEN MET ONDERLING VERWISSELBARE MESSEN

Voor alle gebruik.

STANLEY heeft een wereldwijde reputatie opgebouwd dankzij de uitzonderlijke kwaliteit van schaven, die tot op de dag van vandaag de referentie bij uitstek zijn onder professionele gebruikers.

DE BAILEY SCHAAF

Alle know-how van STANLEY in 1 enkele schaaaf.



VERSTELBARE HANDGREP

Te gebruiken als schaaaf of als vijl.

1. In verchroomd staal of koolstofstaal.
2. Ergonomisch en sterk handvat, virtueel onbreekbaar.
3. Vlot aanpasbare keerbeitel, voor schokvrije werking.
4. Hefboom voor zijwaartse regeling en stelmoer voor diepteregeling.
5. Volledig regelbare kikker.
6. Dekbeitel met blokkeerschroef.
7. Gietijzeren geslepen zool voor een perfecte egaalheid. Bewerkte zijkanten voor opmerkelijke precisie.

SURFORM®

DE STANLEY SURFORM

Bewerkt, schuurt, raspt, maakt glad, vormt en vijlt alle soorten materialen.

Het geheim van zijn succes schuilt in het mes: honderden tandjes, scherp geslepen en vooringesteld, werken als kleine schaaafjes. U hoeft het blad niet te slijpen of aan te passen.

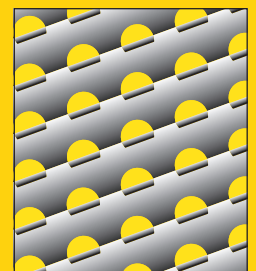

SURFORM, STEEDS KLAAR VOOR GEBRUIK

PRAKTISCHE INFO



LEO Jansen,
schrijnwerker

DE BESTE SCHAVEN OM AAN UW BEHOEFTE TE VOLDOEN



RIJSCHAAF

Ideaal voor het schaven van de lange randen van hout om ze klaar te maken om aan elkaar bevestigd te worden voor een breed oppervlak zoals een tafelblad. De lange schaafool raakt alle hoge punten van het hout en zorgt ervoor dat deze als eerste worden verwijderd. Het mes moet volledig in een rechte hoek staan ten opzichte van de breedte.

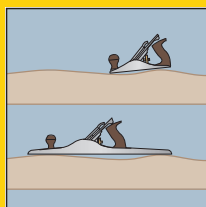

VOORLOPER

De beste keuze om overtollig materiaal te verwijderen en het hout na het zagen voor te bereiden. Voor een goede werking is het mes geslepen in een ietwat bolle vorm tussen de 0,5 en maximaal 1 mm om overtollig materiaal snel te verwijderen.

GLADDE SCHAAF NR. 4

Perfect voor een fijne oppervlakafwerking, vooral bij hardhout met een zigzagnerf waarvan de structuur in beide richtingen loopt, dat ruw is gemaakt door de schaafer en tegelijkertijd een paar millimeter van de zijkant glad wordt gemaakt. De compacte afmeting maakt het ook een goede schaafer voor allerlei klusjes zoals trimmen en passen op de werkvloer, maar het heeft de neiging om de glooiing van het hout te volgen en het kan niet worden gebruikt om echt lange oppervlakken te creëren.

BLOKSCHAVEN

Ontworpen om kopshout nauwkeurig te schaven. In deze situatie kan het mes bij een bankschaafer gaan trillen of 'schudden', wat te zien kan zijn op het oppervlak. Bij een blokschaafer vermindert de trilling, omdat de afgeschuinde kant van het mes zo hoog mogelijk zit. De serie van 5 schaven verschilt hoofdzakelijk in het type aanpassing dat wordt geboden. De bovenste twee producten zijn volledig afstelbaar in snijdiepte, mesuitlijning en mondopening. Dit is een kenmerk dat vaak over het hoofd wordt gezien, maar belangrijk is de beheersing van de finesse van het schaven. De andere blokschaven in de serie werken net zo efficiënt als de volledig afstelbare modellen, maar het neemt meer tijd in beslag om ze handmatig af te stellen.

BLOKSCHAAF MET LAGE HOEK

Dit is de beste specialistische schaafer voor kopshout en is ook perfect om randen van decoratief laminaat te verwijderen, hoewel u de rand dan vaker moet honen.

SPONNINGSCHAAF

Het mes kan zowel centraal als naar boven gezet worden om in hoeken te werken. Deze schaafer is gemaakt om groeven te maken. Deze schaafer is gemaakt om groeven te maken.

PRAKTISCHE INFO



LEO Jansen,
schrijnwerker

TIPS EN TECHNIKEN

EEN BANKSCHAAF GEBRUIKEN

1. Bevestig het hout stevig tegen een bankstop op het tafelblad of in de bankschroef.
2. Rechtshandigen nemen een stevige basispositie in met hun linkervoet ver naar voren en met hun rechtervoet en rechterheup zo dicht mogelijk bij de snijlijn. Rechtshandigen houden de voorste knop in de vinger-
toppen van hun linkerhand en pakken de achterste handgreep vast met de rechterhand waarbij de wijsvinger op de schouder van het mes rust. Dit helpt bij het behouden van een constante richting, met name belangrijk bij het kantrechten van randen.
3. Plaats de teen (de basis van de schaaf voor de mond) bijna op het uiteinde van het hout en druk licht naar voren om een gelijk contact te houden met het hout. Duw de schaaf naar voren met uw rechterhand en verplaats uw lichaamsgewicht van uw rechtervoet naar uw linkervoet wanneer de schaaf naar voren gaat. Wanneer de teen het uiteinde van het hout bereikt, vermindert u de neerwaartse druk met de linkerhand en verhoogt u de druk met de rechterhand totdat de mond en het mes vrij liggen van het hout. Dit is een erg belangrijke vaardigheid die u moet aanleren, omdat het heen en weer halen van de schaaf aan het begin en het einde van de schaafbeweging een afgerond oppervlak zal geven.
4. Aan het einde van elke slag is het beter om de schaaf op te tillen en terug te keren naar de beginpositie in plaats van de schaaf over het hout terug te trekken. Dit kan de snijrand ook voortijdig bot maken.



EEN BLOKSCHAAF GEBRUIKEN

Werk bij het schaven van kopshout altijd naar een snijlijn met alle vier de vlakken voor zo weinig mogelijk rafels. Vergeet niet dat een stuk aan het uiteinde van het hout vlug kan afbreken als u de volledige breedte van kopshout wilt schaven. Om dit tegen te gaan, moet u vanaf beide uiteinden schaven.

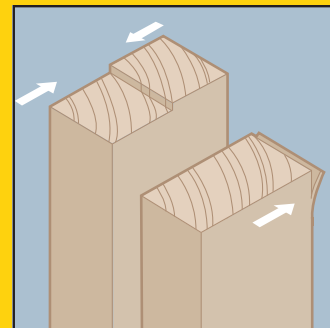

EEN SPONNINGSCHAAF GEBRUIKEN

1. Stel de breedte van de sponning en de vereiste snijdiepte in.
2. Anders dan bij bankschaven, moet u beginnen te schaven vanaf het uiteinde van de sponning en geleidelijk terugwerken naar bijna het uiteinde. Voer druk uit op de hiel met de rechterhand als u de schaaf naar voren duwt, om het mes zich zo minder snel 'ingraaft'.

TIP 1

Het helpt vaak om de vingers van de linkerhand op de buitenrand van de geleider te houden om de schaaf perfect recht te houden. Voor de beste resultaten moet u proberen om dun schaafsel te produceren, omdat de afwezigheid van een kapijzer om het schaven te regelen meer zorg vereist van de gebruiker voor een goed resultaat.

TIP 2

Als u een verstopte groeve moet schoonmaken, moet u het mes en de hefboomkap in de voorste afgeronde positie plaatsen. De afstelling van de diepte moet met de hand worden uitgevoerd, omdat de hefboomfunctie niet beschikbaar is in de voorste positie.

BAILEY SCHAVEN

BANKSCHAAF N°4 - 245MM X 50MM

STANLEY



- Geschikt voor algemeen gebruik
- Kersenhouten handgrepen
- Stevige messing verstelstukken
- 1 eenvoudig verstelmechanisme voor zijwaartse en diepte regeling
- Handig en snel mechanisme om de mond aan te passen
- Basis en kikker uit 1 stuk gegoten om trilling te verminderen
- Gietijzeren basis
- Gladde geslepen zool, nauwkeurig tussen .07 en .003mm
- Snijhoek 45°
- A2 stalen beitel – 3mm

STANLEY	Beschrijving				€
1-12-136	Bankschaaf n°4 - 245mm x 50mm	-	1	3253561121364	162,21

VOORLOPER N°62 - 334MM X 50MM

STANLEY



- Geschikt voor grotere oppervlakten
- Kersenhouten handgrepen
- Stevige messing verstelstukken
- 1 eenvoudig verstelmechanisme voor zijwaartse en diepte regeling
- Handig en snel mechanisme om de mond aan te passen
- Basis en kikker uit 1 stuk gegoten om trilling te verminderen
- Gietijzeren basis
- Gladde geslepen zool, nauwkeurig tot .07à.003mm
- Snijhoek 12°
- A2 stalen beitel – 4.7mm

STANLEY	Beschrijving				€
1-12-137	Voorloper n°62 - 334mm x 50mm	-	1	3253561121371	183,84

BLOKSCHAAF BAILEY® N°3, 4 EN 4 1/2

STANLEY

- Voor algemeen gebruik
- Gelakte, zwarte stalen uitvoering met gladde geslepen zool en zijanten
- Met verstelbare kikker en fijnregeling



STANLEY	Beschrijving				€
1-12-003	Blokschaaf Bailey n°3, 4, 4 1/2 - 240mm x 45mm	X	1	5000366120034	64,31
1-12-004	Blokschaaf Bailey n°3, 4, 4 1/2 - 245mm x 50mm	X	1	5000366120041	69,52

VOORLOPER BAILEY® N°5 EN 5 1/2

STANLEY

- Algemeen gebruik
- Voor vlugge verwijdering van spaanders voorafgaand aan het constructie werk
- Gladde zool



STANLEY	Beschrijving				€
1-12-005	Voorloper Bailey n°5, 5 1/2 - 334mm x 50mm	X	1	5000366120058	83,38

RIJSCHAAF BAILEY® 460MM

STANLEY

- Bailey®, gladde zool
- Voor nauwkeurig afschaven van uitstekende kanten en om brede lange planken vlak te schaven



STANLEY	Beschrijving				€
1-12-006	Rijschaaf Bailey 460mm x 60mm	-	1	3253561120060	105,53

RIJSCHAAF BAILEY® 560MM

STANLEY

- Bailey® met gladde zool
- Voor nauwkeurig afschaven van uitstekende kanten en om brede lange planken vlak te schaven



STANLEY	Beschrijving				€
1-12-007	Rijschaaf Bailey 560mm x 60mm	-	1	3253561120077	122,66

SCHAAFBEITEL BAILEY®**STANLEY**

- Van verchromd koolstaal voor langdurige scherpte
- Voor juiste instelling bij het slijpen (25°)



STANLEY	Beschrijving				€
0-12-313	Schaafbeitel Enkel 50mm	X	1	3253560123130	10,61
0-12-315	Schaafbeitel Enkel 60mm	X	1	3253560123154	10,75

HANDYMAN SCHAVEN

BLOKSCHAAF EN VOORLOPER "HANDYMAN"**STANLEY**

- Voor algemeen gebruik
- Met gladde geslepen zool en zijanten
- Met verstelbare kikker



STANLEY	Beschrijving				€
1-12-203	Blokschaaf Handyman 240mm x 45mm	X	1	5000366122038	51,59
1-12-204	Blokschaaf Handyman 245mm x 50mm	X	1	5000366122045	53,71
1-12-205	Voorloper Handyman 356mm x 50mm	X	1	5000366122052	69,45

SB SCHAVEN

BLOKSCHAAF SB3 / SB4

STANLEY

- Voor licht schaafwerk
- Eenvoudige instelling van de beitel door middel van 2 stelschroeven



STANLEY	Beschrijving				€
1-12-033	Blokschaaf SB3 210mm x 45mm	X	1	5000366120331	33,14
1-12-034	Blokschaaf SB4 245mm x 50mm	X	1	3253561120343	39,63

SCHAAFBEITEL SB

STANLEY

- Van verchromd koolstofstaal voor langdurige scherpte
- 0-12-133 geschikt voor 0-12-033
- 0-12-134 geschikt voor 0-12-034



STANLEY	Beschrijving				€
0-12-133	Schaafbeitel SB 45mm	X	1	3253560121334	4,96

COMBINATIE SCHAVEN RB

COMBINATIESCHAAF RB10

STANLEY

- Schaaf met gladde zool en zijanten
- Te gebruiken als sponningschaaf, blokschaaf
- Volledig diepte-instelbaar
- Geleverd met 6 reservemesjes, snel vervangbaar en veilig opgeborgen in de handgreep



STANLEY	Beschrijving				€
1-12-100	Combinatieschaaf RB10 260mm x 50mm	X	1	5000366121000	68,28

COMBINATIESCHAAF RB5

STANLEY

- Lichte, gegoten modelschaaf met machinaal bewerkte zool
- Te gebruiken als sponningschaaf, blokschaaf en neusschaaf
- Reservemesjes kunnen veilig opgeborgen worden in handgreep
- Geleverd met 2 reservemesjes (0-12-378)



STANLEY	Beschrijving				€
0-12-105	Combinatieschaaf RB5 150mm x 50mm	X	2	3253560121051	21,15

SCHAAFMES

STANLEY

- 12-376 : gegroefd voor algemeen gebruik (RB106)
- 12-378 : recht voor groeven te maken of kanten te schaven (RB108)
- 12-379 : speciaal, met 2de schuine rand, ideaal voor kunststoflaminaat (RB109)
- Voor gebruik op 1-12-100 (RB10) en 0-12-105 (RB5)



STANLEY	Beschrijving				€
0-12-376	Schaafmesje Gegroefd 50mm - 3 stuks/kaart	X	10	3253560123765	5,99
0-12-378	Schaafmesje Recht 50mm - 5 stuks/kaart	X	10	3253560123789	3,37
0-12-379	Schaafmesje Speciaal 50mm - 3 stuks/kaart	X	10	3253560123796	3,37

BLOK-SCHAVEN

BLOKSCHAAF 60 1/2

STANLEY

- Volledig verstelbare snijdiepte, uitlijning en bek-opening
- Snijhoek : 13,5°
- Voor kopshout en kunststof



STANLEY	Beschrijving				€
1-12-060	Blokschaaf 60 1/2 150mm x 35mm	X	1	3253561120602	45,34

SCHAAFBEITEL VOOR 12-060 (NIEUW MODEL)

STANLEY

- Van verchroomd koolstaal voor langdurige scherpte



STANLEY	Beschrijving				€
0-12-504	Schaafbeitel 1-12-060 Nieuw 34mm	X	1	3253560125042	6,55

BLOKSCHAAF 9 1/2

STANLEY

- Volledig verstelbare snijdiepte, uitlijning en bek-opening
- Snijhoek : 21°
- Voor fijne afwerking van nerfen en algemeen schaafwerk



STANLEY	Beschrijving				€
1-12-020	Blokschaaf 9 1/2 160mm x 40mm	X	1	3253561120206	47,12

BLOKSCHAAF 220

STANLEY

- Volledig instelbare snijdiepte en uitlijning
- Algemeen schaafwerk
- Snijhoek: 21°



STANLEY	Beschrijving				€
1-12-220	Blokshaaf 220 180mm x 40mm	X	1	3253561122200	39,42

SCHAAFBEITEL VOOR 12-020 EN 12-220 (NIEUW MODEL)

STANLEY

- Van verchromd koolstaal voor langdurige scherpte



STANLEY	Beschrijving				€
0-12-508	Schaafbeitel 1-12-020 / 1-12-220 Nieuw 40mm	X	1	3253560125080	8,06

BLOKSCHAAF 110

STANLEY

- Eenvoudig in te stellen
- Blokshaaf voor algemeen schaafwerk
- Snijhoek: 21°



STANLEY	Beschrijving				€
1-12-116	Blokshaaf 110 180mm x 40mm	X	1	3253561121166	27,76

SCHAAFBEITEL VOOR 12-116

STANLEY

- Van verchromd koolstaal voor langdurige scherpte



STANLEY	Beschrijving				€
0-12-330	Schaafbeitel 1-12-116 40mm	X	1	3253560123307	7,05

BLOKSCHAAF 102

STANLEY

- Eenvoudig in te stellen
- Blokschaaf voor algemeen schaafwerk
- Snijhoek: 21°



STANLEY	Beschrijving				€
1-12-102	Blokschaaf 102 140mm x 34mm	-	1	3253561121029	21,68

SPECIFIEKE SCHAVEN

KABINETSCHAAF 90

STANLEY

- Met fijnregelaar voor bek-opening, geschikt voor grof en fijn werk
- Fijnstelling voor beitel
- Voorkant geheel afneembaar om te gebruiken als neusschaaf



STANLEY	Beschrijving				€
1-12-090	Kabinetschaaf 90 115mm x 25mm	-	1	3253561120909	95,46

KABINETSCHAAF 92 EN 93

STANLEY

- Met fijnregelaar voor bek-opening, geschikt voor grof en fijn werk
- Fijnstelling voor beitel
- Voorkant geheel afneembaar om te gebruiken als neusschaaf

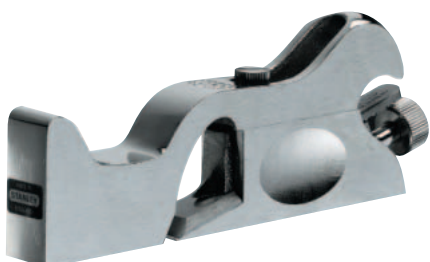

STANLEY	Beschrijving				€
1-12-092	Kabinetschaaf 92 140mm x 19mm	-	1	3253561120923	105,27

SPONNINGSCHAAF

STANLEY

- Geslepen zool en zijkanten
- Geïntegreerde handgreep
- Geheel instelbaar, met voorsnijder, compleet met breedte- en diepte geleider
- Zwart gelakte uitvoering



STANLEY	Beschrijving				€
1-12-078	Sponningschaaf 255mm x 38mm	-	1	3253561120787	74,22

SCHAAFBEITEL VOOR SPONNINGSCHAAF 12-078

STANLEY



STANLEY	Beschrijving				€
1-12-333	Schaafbeitel 1-12-078 38mm	-	1	3253561123337	8,81

SPOOKSCHAAF

STANLEY

- Eenvoudig in te stellen
- 12-151 : vlakke zool voor vlakke en bolronde oppervlakken
- 12-152 : ronde zool voor holronde oppervlakken



STANLEY	Beschrijving				€
1-12-151	Spoonschaaf Vlak 55mm	-	1	5000366121512	21,98
1-12-152	Spoonschaaf Rond 55mm	-	1	5000366121529	21,98

WISSELSTUKKEN SCHAVEN

3-DELIGE SLIJPSET

STANLEY

- Gelakte klem, voor vastklemmen van schaafbeitels en – steekbeitels
- Uitklapbare hoekmeter met nauwkeurige standen (25°, 30° en 35°)
- Voor het slijpen en wetten van alle schaaft en steekbeitels in breedten van 3 tot 60 mm
- Voor een preciese scherpe hoek
- Met slijpsteen: een zijde voor het ontvetten en een zijde voor het slijpen



STANLEY	Beschrijving				€
0-16-050	3-delige Slijpset	X	4	3253560160500	11,26

Overige wisselstukken zijn beschikbaar
via onze dienst na verkoop

2helpU.com

**VOOR SERVICE OF
HERSTELLINGEN CONTACTEER:**

BE: After.Sales.BNL@SBDinc.com
+32 15 47 37 63

NL: After.Sales.BNL@SBDinc.com
+31 164 28 30 65

WELKE RESERVEBLADEN PASSEN IN WELKE SCHAAF?

	Standaard 5-21-293	Halfzoet 5-21-393	Halfronde 5-21-299	Zacht metaal / PVC 5-21-508	Rond 5-21-291	Halfzoet 5-21-398	Halfzoet 5-21-515
Hout	●	●	●		●	●	●
Zachte houtsoorten	●	●	●		●	●	●
Kopshout	●	●					
Vezelplaat	●		●		●		●
Multiplex	●		●		●		●
Spaanplaat	●		●		●		●
Vinyl	●	●	●		●	●	●
Rubber	●		●		●		●
Pleister	●	●	●		●	●	●
Gipsplaat	●		●		●		●
Kalk	●		●		●		●
Glasfiber	●		●	●	●		●
Messing		●		●		●	
Lood		●		●		●	●
Aluminium		●		●		●	
Koper		●		●		●	
Zacht Staal				●			
Kunststof				●			●
Polyesterplaat			●	●		●	●
Nylon	●		●		●		●
Linoleum	●		●		●		●
Keramiek		●			●		
Geschikt voor	5-21-295	5-21-296	5-21-103	5-21-122	5-21-297	5-21-399 5-21-102 5-21-104	5-21-115

SCHAAF SURFORM[®] METAAL

SURFORM[®] METAAL SCHAAFVIJL

STANLEY

- Kan gebruikt worden als schAAF of vijl
- Uitgerust met standaard vervangbaar snijblad en geleverd met 1 reserve blad



STANLEY	Beschrijving				€
5-21-122	Surform Metaal Schaafovijl 255mm	X	2	3253565211221	18,70

SURFORM[®] METAAL SCHAAF

STANLEY

- Uitgerust met standaard snijblad (vervangbaar) en geleverd met 1 reserve blad
- Met vast kunststof handgreep



STANLEY	Beschrijving				€
5-21-296	Surform Metaal SchAAF 255mm	X	2	3253565212969	16,35

SURFORM[®] METAAL PLATTE VIJL

STANLEY

- Voor trek- en duwoperaties afhankelijk van de richting van de positie van het blad
- Uitgerust met standaard vervangbaar snijblad en geleverd met 1 reserve blad



STANLEY	Beschrijving				€
5-21-295	Surform Platte Vijl 255mm	X	2	3253565212952	16,07

SURFORM® METAAL RONDE VIJL

STANLEY • Voor het vergroten van gaten en het bewerken van onregelmatige vlakken



STANLEY	Beschrijving				€
5-21-297	Surform Ronde Vijl 250mm	X	2	3253565212976	13,38

SURFORM® METAAL BLOKSCHAAF

STANLEY • Werktuig voor gebruik met 1 hand, speciaal voor gladmaken van scherpe kanten en smalle oppervlakken



STANLEY	Beschrijving				€
5-21-399	Surform Blokschaafje 140mm	X	2	3253565213997	11,12

SCHAAF SURFORM[®] KUNSTSTOF

SURFORM[®] KUNSTSTOF SCHAAFVIJL

- STANLEY**
- Lichtgewicht, kunststofuitvoering
 - Grote draaiknop om vijlblad te vervangen (geen schroevendraaier nodig)



STANLEY	Beschrijving				€
5-21-103	Surform Schaafovijl Hobby 255mm	X	6	3253565211030	9,83

SURFORM[®] KUNSTSTOF PLATTE VIJL

- STANLEY**
- Lichtgewicht, kunststofuitvoering
 - Licht gebogen blad om meer stukjes te verwijderen, vooral bij het trekken
 - Grote draaiknop om vijlblad te vervangen (geen schroevendraaier nodig)



STANLEY	Beschrijving				€
5-21-102	Surform Platte Vijl Hobby 140mm	X	6	3253565211023	7,41

SURFORM[®] KUNSTSTOF BLOKSCHAAF

- STANLEY**
- Lichte kunststofuitvoering
 - Grote draaiknop om vijlblad te vervangen (geen schroevendraaier nodig)



STANLEY	Beschrijving				€
5-21-104	Surform Blokschaafje Hobby 140mm	X	6	3253565211047	7,36

SURFORM® SCHRAPER**STANLEY**

- Lichte kunststofuitvoering
- Werkt door eraan te trekken



STANLEY	Beschrijving				€
5-21-115	Surform Schrapper 65mm	X	6	3253565211153	4,00

RESERVEBLADEN SURFORM®

RESERVEBLAD STANDAARD**STANLEY**

- Algemeen schaaferk, ook voor scherpe kanten
- Voor alle 250mm-frames
- Geschikt voor type 21-295, 21-296, 21-122 en 21-103

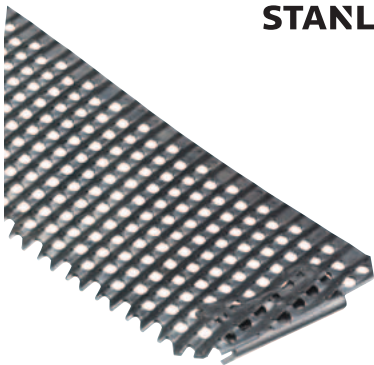

STANLEY	Beschrijving				€
5-21-293	Surform Reserveblad Standaard 255mm x 42mm	X	12	3253565212938	4,13

RESERVEBLAD HALFZOET**STANLEY**

- Voor fijne afwerking van hardhout, nerf en zacht metaal



STANLEY	Beschrijving				€
5-21-398	Surform Reserveblad Kort 140mm x 42mm	X	12	3253565213980	3,47
5-21-393	Surform Reserveblad Halfzoet 255mm x 42mm	X	12	3253565213935	4,13

RESERVEBLAD HALFROND



STANLEY

- Voor snel verwijderen van stukjes en modelleren van gebogen oppervlakken
- Voor alle 250mm-frames
- Geschikt voor type 21-295, 21-296, 21-122 en 21-103

STANLEY	Beschrijving				€
5-21-299	Surform Reserveblad Half rond 255mm x 39mm	X	12	3253565212990	4,53

RESERVEBLAD NON-FERRO



STANLEY

- Geschikt voor zachte metalen en kunststof
- Voor alle 250mm-frames
- Geschikt voor type 21-295, 21-296, 21-122 en 21-103

STANLEY	Beschrijving				€
5-21-508	Surform Reserveblad Non-Ferro 255mm x 42mm	X	12	3253565215083	5,19

RESERVEBLAD ROND



STANLEY

- Voor vergroten van gaten en modelleren van gebogen oppervlakken
- Geschikt voor de 21-297

STANLEY	Beschrijving				€
5-21-291	Surform Reserveblad Rond 255mm x 15mm	X	6	3253565212914	5,03

RESERVEBLAD SCHRAPER

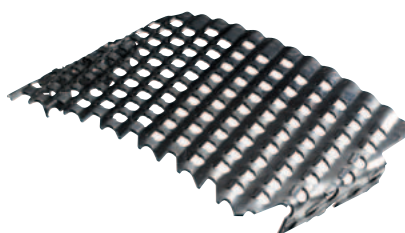

STANLEY

- Voor snel verwijderen van stukjes, werkt door eraan te trekken
- Geschikt voor 21-115

STANLEY	Beschrijving				€
5-21-515	Surform Reserveblad Schrapper 60mm x x 42mm	X	12	3253565215151	2,53

WIJ







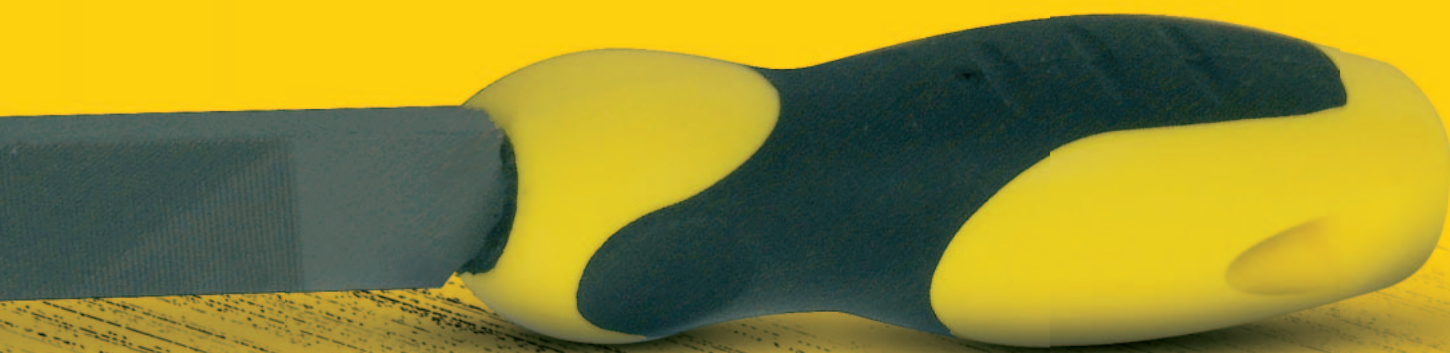

LEEN

EN

RASPEN



VIJLEN



PROFIEL						SNEDE		
						ZOET	HALFZOET	BASTAARD
VLAK	VIKANT	DRIEHOEK	HALFROND	ROND	KETTINGZAAG			
Algemene toepassingen	Algemeen en hoeken	Scherpe hoeken	Hoeken en bogen	Gaten en bogen	Kettingzaag	Fijne afwerking	Algemene afwerking	Snelle toepassing

DRIEHOEKIGE VIJL



STANLEY

- Hoogwaardig carbonstaal
- Ergonomische bimateriaal handgreep



STANLEY	Beschrijving				€
0-22-497	Driehoekige Vijl Bastaard 150mm	X	3	3253560224974	5,93
0-22-461	Driehoekige Vijl Halfzoet 150mm	X	3	3253560224615	6,48
0-22-463	Driehoekige Vijl Zoet 150mm	X	3	3253560224639	7,01
0-22-460	Driehoekige Vijl Bastaard 200mm	X	3	3253560224608	7,01
0-22-462	Driehoekige Vijl Halfzoet 200mm	X	3	3253560224622	7,56

HALFRONDE VIJL



STANLEY

- Hoogwaardig carbonstaal
- Ergonomische bimateriaal handgreep



STANLEY	Beschrijving				€
0-22-494	Halfronde Vijl Bastaard 150mm	X	3	3253560224943	7,01
0-22-455	Halfronde Vijl Halfzoet 150mm	X	3	3253560224554	7,56
0-22-501	Halfronde Vijl Bastaard 200mm	X	3	3253560225018	8,10
0-22-456	Halfronde Vijl Halfzoet 200mm	X	3	3253560224561	8,64

PLATTE VIJL



STANLEY

- Hoogwaardig carbonstaal
- Ergonomische bimateriaal handgreep

STANLEY	Beschrijving				€
0-22-486	Platte Vijl Bastaard 150mm	X	3	3253560224868	5,40
0-22-450	Platte Vijl Halfzoet 150mm	X	3	3253560224509	5,93
0-22-441	Platte Vijl Bastaard 200mm	X	3	3253560224417	6,48
0-22-451	Platte Vijl Halfzoet 200mm	X	3	3253560224516	7,01
0-22-499	Platte Vijl Zoet 200mm	X	3	3253560224998	7,56

RONDE VIJL



STANLEY

- Hoogwaardig carbonstaal
- Ergonomische bimateriaal handgreep

STANLEY	Beschrijving				€
0-22-442	Ronde Vijl Bastaard 150mm	X	3	3253560224424	5,40
0-22-496	Ronde Vijl Halfzoet 150mm	X	3	3253560224967	5,93
0-22-443	Ronde Vijl Bastaard 200mm	X	3	3253560224431	6,48
0-22-444	Ronde Vijl Halfzoet 200mm	X	3	3253560224448	7,01

VIERKANTE VIJL



STANLEY

- Hoogwaardig carbonstaal
- Ergonomische bimateriaal handgreep

STANLEY	Beschrijving				€
0-22-457	Vierkante Vijl Bastaard 150mm	X	3	3253560224578	5,40
0-22-458	Vierkante Vijl Halfzoet 150mm	X	3	3253560224585	5,93

KETTINGZAAGVIJL



STANLEY

- Hoogwaardig carbonstaal
- Ergonomische bimateriaal handgreep

STANLEY	Beschrijving				€
0-22-491	Kettingzaag Vijl 200mm x 4	X	3	3253560224912	4,85
0-22-476	Kettingzaag Vijl 200mm x 4.5	X	3	3253560224769	4,85
0-22-492	Kettingzaag Vijl 200mm x 4.8	X	3	3253560224929	4,85
0-22-481	Kettingzaag Vijl 200mm x 5.5	X	3	3253560224813	4,85

MOLENZAAGVIJL



STANLEY

- Hoogwaardig carbonstaal
- Ergonomische bimateriaal handgreep

STANLEY	Beschrijving				€
0-22-487	Molenzaag Vijl Halfzoet 150mm	X	3	3253560224875	5,93
0-22-488	Molenzaag Vijl Zoet 150mm	X	3	3253560224882	5,93
0-22-490	Molenzaag Vijl Afgerond Halfzoet 150mm	X	3	3253560224905	5,93
0-22-495	Molenzaag Vijl Zoet 150mm	X	3	3253560224950	5,93

6DELIGE SET NAALDVIJLEN

STANLEY

- Hoogwaardig carbonstaal
- Ergonomische bimateriaal handgreep



STANLEY	Beschrijving				€
0-22-500	6delige set Naaldvijlen	X	4	3253560225001	5,93

3DELIGE SET VIJLEN BASTAARD 150MM

STANLEY

- Hoogwaardig carbonstaal
- Ergonomische bimateriaal handgreep
- Inhoud: driehoekige, platte en ronde vijl



STANLEY	Beschrijving				€
0-22-445	3delige Set Vijlen Bastaard 150mm	X	4	3253560224455	15,67

3DELIGE SET VIJLEN HALFZOET 200MM

STANLEY

- Hoogwaardig carbonstaal
- Ergonomische bimateriaal handgreep
- Inhoud: driehoekige, platte en halfronde vijl



STANLEY	Beschrijving				€
0-22-464	3delige Set Vijlen Halfzoet 200mm	X	4	3253560224646	26,48

RASPEN

HALFRONDE RASP



- STANLEY**
- Hoogwaardig carbonstaal
 - Ergonomische bimateriaal handgreep

STANLEY	Beschrijving				€
0-22-469	Halfronde Rasp Bastaard 200mm	X	3	3253560224691	10,80
0-22-471	Halfronde Rasp Halfzoet 200mm	X	3	3253560224714	11,34

PLATTE RASP



- STANLEY**
- Hoogwaardig carbonstaal
 - Ergonomische bimateriaal handgreep

STANLEY	Beschrijving				€
0-22-465	Platte Rasp Bastaard 200mm	X	3	3253560224653	8,64
0-22-467	Platte Rasp Halfzoet 200mm	X	3	3253560224677	9,18

RONDE RASP



- STANLEY**
- Hoogwaardig carbonstaal
 - Ergonomische bimateriaal handgreep

STANLEY	Beschrijving				€
0-22-473	Ronde Rasp Bastaard 200mm	X	3	3253560224738	6,48
0-22-475	Ronde Rasp Halfzoet 200mm	X	3	3253560224752	7,01

3DELIJE SET RASPEN BASTAARD 200MM



- STANLEY**
- Hoogwaardig carbonstaal
 - Ergonomische bimateriaal handgreep
 - Inhoud: ronde, halfronde en platte rasp

STANLEY	Beschrijving				€
0-22-477	3delige Set Rasp Bastaard 200mm	X	4	3253560224776	27,03

SCHROEVEN- DRAAA



WIJERS



EN

BOREN

FATMAX®

TYPES SCHROEVENDRAAIERS

Grote keuze aan schroevendraaiers aangepast aan elk type schroef.



1. Handgreep rechtstreeks op de kling gevormd nagenoeg onbreekbaar Ergonomische handgreep bimateriaal, antislip, uitstekende grip en beperkte vermoeidheid
2. Stalen kling van hoge kwaliteit hoge weerstand en beperkte kans op afbraak tip
3. Handgreep met grote diameter biedt voldoende draaikracht voor houtschroeven
4. Handgreep met smalle hals zorgt voor een snelle draai beweging
5. Afgerond uiteinde handgreep voor comfortabele en vlotte draai bewegingen
6. Kleurcode snelle identificatie van de juiste schroevendraaier voor elk type schroef
7. Permanente markering van afmeting en referentie op het blad.
8. Opperuwde tip om uitschieten te voorkomen.

PRAKTISCHE INFO



LEO Jansen,
schrijnwerker

DE BESTE SCHROEVENDRAAIERS OM AAN UW BEHOEFTE TE VOLDOEN

De eerste beslissing bestaat uit welk type tipvorm u nodig hebt – plat, Phillips, Pozi of Torx

EGGLEUFD - IDEEAAL VOOR TRADITIONELE MEUBELMAKERIJ

Voor vakmanschap van kwaliteit lijken sleufschroeven nog altijd het mooiste, vooral wanneer de sleuven perfect uitgelijnd zijn. Sleufschroevendraaiers zijn gemaakt met uitgaande en parallelle tips. Selecteer voor het meeste werk een schroevendraaier met uitgaande tip, maar kies een parallelle tip met dezelfde breedte als de schroef sleuf als u de schroef onder het oppervlak van het hout wilt bevestigen zonder het hout te beschadigen. Selecteer een tip die past bij de breedte van de schroef sleuf. Te breed en het beschadigt het werk, te smal en het zal de schroef sleuf beschadigen.

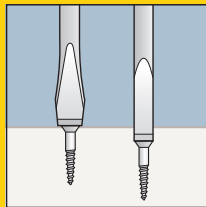

SCHROEF-METER	DIAMETERKOP (MM)	DIAMETERKOP (ONGEVEER) (MM)
14	1/2"	12,5
12	7/16"	11
10	3/8"	9,5
8	5/16"	8
6	1/4"	6,2
4	3/16"	5,3

PHILLIPS & POZI - IDEEAAL VOOR ALGEMEEN SCHRIJNWERK EN CONSTRUCTIEWERK

Phillips en Pozi zijn populair bij alle vormen van schrijnwerk en constructiewerk en worden nu universeel gebruikt. Er wordt verwezen naar hun puntgrootte: 1,2,3 of 4 PT. De geometrie van de schroefinkepingen is anders. Vermijd daarom het gebruik van een 'verkeerde' schroevendraaier. De drijfzijden van de Phillips-schroef gaan helemaal door tot aan de tip, terwijl de Pozi-drijfzijden parallel zijn om 'kamvorming' te reduceren, het moment waarop de schroevendraaier uit de inkeping komt en de schroef beschadigt.

TORX - IDEEAAL VOOR ONDERHOUD EN REPARATIES

Dit is het sterkste en meest slijtagebestendige schroeftype dat het meeste wordt gebruikt bij machines, auto's en huishoudapparatuur. Torx zijn verkrijgbaar in 6 maten.



HANDGREP

Voor een maximale prestatie moet de handgreep van een schroevendraaier uit één stuk met de stang zijn gevormd, met een zacht handvat en een afgerond glad uiteinde. Dit biedt comfort en een verbeterde grip voor een beter draaimoment (kracht bij het draaien).

KLING EN TIP

Chroomvanadiumstaal biedt een sterke, corrosiebestendige stang. Gezandstraalde tips hebben een fijne structuur, wat voor een veel betere grip zorgt in de sleuf of inkeping als het hardere staal van de tip in de zachtere schroef 'bijt'.

PRAKTISCHE INFO



LEO Jansen,
schrijnwerker

TIPS EN TECHNIKEN



TIP 1

Zacht hout vergt geen voorbereiding, maar hardhout en sommige kunstpanelen moeten eerst worden voorbereid door een gat te boren. De diameter van het voorboorgat moet dezelfde afmeting hebben als de kern van de schroefkop.

Het spaanafvoergat moet groter zijn dan de schacht (deel zonder schroefdraad) en de voorbereiding eindigt met het verzinken van het gat voor de schroefkop.

TIP 2

Het is een goed idee om de schroef in te smeren met vaseline, vooral wanneer u met hardhout werkt: dat biedt zowel een handige smering als een beschermende coating.

TIP 3

Om het risico op uitglijden en beschadigen van het werkoppervlak te verminderen, moet u de tip van de schroevendraaier met uw vinger-
toppen ondersteunen. Draag zo nodig handschoenen ter bescherming.

TIP 4

Gebruik volledig koperen schroeven voor eikenhout. Deze zien er kwaliteitsvoller uit en in tegenstelling tot stalen schroeven roesten ze niet.

WEETJE

Na het voorbereiden van het gat, moet u een stalen schroef met dezelfde afmeting als de koperen schroef gebruiken om de eerste schroefdraad te maken. Zonder deze voorbereiding kan de zachtere koperen schroef beschadigd raken of zelfs gedeeltelijk afschuiven.

FATMAX® SCHROEVENDRAAIERS

FATMAX® SCHROEVENDRAAIER STANDAARD

STANLEY
FATMAX



STANLEY	Beschrijving				€
1-65-477	FatMax Schroevendraaier Standaard 2,5 X 50mm	-	6	3253561654770	3,70
0-65-478	FatMax Schroevendraaier Standaard 2,5 X 75mm	X	6	3253560654788	4,04
1-65-478	FatMax Schroevendraaier Standaard 2,5 X 75mm	-	6	3253561654787	3,81
0-65-479	FatMax Schroevendraaier Standaard 3 X 75mm	X	6	3253560654795	4,16
1-65-479	FatMax Schroevendraaier Standaard 3 X 75mm	-	6	3253561654794	3,93
1-65-480	FatMax Schroevendraaier Standaard 3 X 100mm	-	6	3253561654800	4,04
0-65-016	FatMax Schroevendraaier Standaard 4 X 100mm	X	6	3253560650162	4,50
1-65-016	FatMax Schroevendraaier Standaard 4 X 100mm	-	6	3253561650161	4,27
0-65-481	FatMax Schroevendraaier Standaard 4 X 125mm	X	6	3253560654818	4,62
1-65-481	FatMax Schroevendraaier Standaard 4 X 125mm	-	6	3253561654817	4,39
0-65-098	FatMax Schroevendraaier Standaard 5,5 X 100mm	X	6	3253560650988	5,08
1-65-098	FatMax Schroevendraaier Standaard 5,5 X 100mm	-	6	3253561650987	4,85
0-65-482	FatMax Schroevendraaier Standaard 5,5 X 125mm	X	6	3253560654825	5,43
1-65-482	FatMax Schroevendraaier Standaard 5,5 X 125mm	-	6	3253561654824	5,20
0-65-483	FatMax Schroevendraaier Standaard 5,5 X 150mm	X	6	3253560654832	5,54
1-65-483	FatMax Schroevendraaier Standaard 5,5 X 150mm	-	6	3253561654831	5,31
0-65-141	FatMax Schroevendraaier Standaard 6,5 X 150mm	X	6	3253560651411	7,40
1-65-141	FatMax Schroevendraaier Standaard 6,5 X 150mm	-	6	3253561651410	7,17
0-65-137	FatMax Schroevendraaier Standaard 8 X 150mm	X	6	3253560651374	7,98
1-65-137	FatMax Schroevendraaier Standaard 8 X 150mm	-	6	3253561651373	7,75
0-65-138	FatMax Schroevendraaier Standaard 8 X 175mm	X	6	3253560651381	8,79
1-65-138	FatMax Schroevendraaier Standaard 8 X 175mm	-	6	3253561651380	8,56
0-65-139	FatMax Schroevendraaier Standaard 10 X 200mm	X	6	3253560651398	9,95
1-65-139	FatMax Schroevendraaier Standaard 10 X 200mm	-	6	3253561651397	9,72
0-65-143	FatMax Schroevendraaier Standaard 12 X 250mm	X	6	3253560651435	12,26
1-65-143	FatMax Schroevendraaier Standaard 12 X 250mm	-	6	3253561651434	12,03

FATMAX® SCHROEVENDRAAIER PARALLEL

STANLEY
FATMAX



STANLEY	Beschrijving				€
0-65-006	FatMax Schroevendraaier Parallel 2,5 X 50mm	X	6	3253560650063	3,23
1-65-006	FatMax Schroevendraaier Parallel 2,5 X 50mm	-	6	3253561650062	3,00
0-64-978	FatMax Schroevendraaier Parallel 3 X 50mm	X	6	3253560649784	3,35
1-64-978	FatMax Schroevendraaier Parallel 3 X 50mm	-	6	3253561649783	3,12
0-65-008	FatMax Schroevendraaier Parallel 3 X 100mm	X	6	3253560650087	3,47
1-65-008	FatMax Schroevendraaier Parallel 3 X 100mm	-	6	3253561650086	3,23
0-64-979	FatMax Schroevendraaier Parallel 3 X 150mm	X	6	3253560649791	3,70
1-64-979	FatMax Schroevendraaier Parallel 3 X 150mm	-	6	3253561649790	3,47
0-64-983	FatMax Schroevendraaier Parallel 3,5 X 75mm	X	6	3253560649838	3,47
1-64-983	FatMax Schroevendraaier Parallel 3,5 X 75mm	-	6	3253561649837	3,23
0-64-984	FatMax Schroevendraaier Parallel 3,5 X 100mm	X	6	3253560649845	3,58
1-64-984	FatMax Schroevendraaier Parallel 3,5 X 100mm	-	6	3253561649844	3,35
0-65-017	FatMax Schroevendraaier Parallel 4 X 100mm	X	6	3253560650179	3,70
1-65-017	FatMax Schroevendraaier Parallel 4 X 100mm	-	6	3253561650178	3,47
0-65-093	FatMax Schroevendraaier Parallel 4 X 150mm	X	6	3253560650933	3,93
1-65-093	FatMax Schroevendraaier Parallel 4 X 150mm	-	6	3253561650932	3,70
1-65-476	FatMax Schroevendraaier Parallel 5,5 X 125mm	-	6	3253561654763	4,39
0-65-094	FatMax Schroevendraaier Parallel 5,5 X 150mm	X	6	3253560650940	4,74
1-65-094	FatMax Schroevendraaier Parallel 5,5 X 150mm	-	6	3253561650949	4,50
0-65-096	FatMax Schroevendraaier Parallel 6,5 X 150mm	X	6	3253560650964	6,59
1-65-096	FatMax Schroevendraaier Parallel 6,5 X 150mm	-	6	3253561650963	6,36
1-65-097	FatMax Schroevendraaier Parallel 6,5 X 200mm	-	6	3253561650970	6,94

FATMAX® SCHROEVENDRAAIER PARALLEL STUBBY

STANLEY
FATMAX



STANLEY	Beschrijving				€
1-65-484	FatMax Schroevendraaier Parallel 4 X 30mm	-	6	3253561654848	5,08
0-65-400	FatMax Schroevendraaier Parallel 5,5 X 30mm	X	6	3253560654009	5,66
1-65-400	FatMax Schroevendraaier Parallel 5,5 X 30mm	-	6	3253561654008	5,43
0-65-404	FatMax Schroevendraaier Parallel 6,5 X 30mm	X	6	3253560654047	5,89
1-65-404	FatMax Schroevendraaier Parallel 6,5 X 30mm	-	6	3253561654046	5,66

FATMAX® SCHROEVENDRAAIER PHILLIPS

STANLEY
FATMAX



STANLEY	Beschrijving				€
0-65-204	FatMax Schroevendraaier Phillips PH00 X 50mm	X	6	3253560652043	3,70
1-65-204	FatMax Schroevendraaier Phillips PH00 X 50mm	-	6	3253561652042	3,47
0-65-206	FatMax Schroevendraaier Phillips PH0 X 75mm	X	6	3253560652067	3,93
1-65-206	FatMax Schroevendraaier Phillips PH0 X 75mm	-	6	3253561652066	3,70
0-65-207	FatMax Schroevendraaier Phillips PH1 X 100mm	X	6	3253560652074	4,39
1-65-207	FatMax Schroevendraaier Phillips PH1 X 100mm	-	6	3253561652073	4,16
1-65-208	FatMax Schroevendraaier Phillips PH1 X 250mm	-	6	3253561652080	5,54
0-65-209	FatMax Schroevendraaier Phillips PH2 X 125mm	X	6	3253560652098	4,85
1-65-209	FatMax Schroevendraaier Phillips PH2 X 125mm	-	6	3253561652097	4,62
0-65-224	FatMax Schroevendraaier Phillips PH2 X 250mm	X	6	3253560652241	6,83
1-65-224	FatMax Schroevendraaier Phillips PH2 X 250mm	-	6	3253561652240	6,59
0-65-316	FatMax Schroevendraaier Phillips PH3 X 150mm	X	6	3253560653163	8,33
1-65-316	FatMax Schroevendraaier Phillips PH3 X 150mm	-	6	3253561653162	8,10
0-65-317	FatMax Schroevendraaier Phillips PH4 X 200mm	X	6	3253560653170	10,65
1-65-317	FatMax Schroevendraaier Phillips PH4 X 200mm	-	6	3253561653179	10,42

FATMAX® SCHROEVENDRAAIER PHILLIPS STUBBY

STANLEY
FATMAX



STANLEY	Beschrijving				€
0-65-406	FatMax Schroevendraaier Phillips PH1 X 30mm	X	6	3253560654061	4,50
1-65-406	FatMax Schroevendraaier Phillips PH1 X 30mm	-	6	3253561654060	4,27
0-65-407	FatMax Schroevendraaier Phillips PH2 X 30mm	X	6	3253560654078	4,62
1-65-407	FatMax Schroevendraaier Phillips PH2 X 30mm	-	6	3253561654077	4,39

FATMAX® SCHROEVENDRAAIER POZIDRIV

STANLEY
FATMAX



STANLEY	Beschrijving				€
0-65-319	FatMax Schroevendraaier Pozidriv PZ0 X 75mm	X	6	3253560653194	4,04
1-65-319	FatMax Schroevendraaier Pozidriv PZ0 X 75mm	-	6	3253561653193	3,81
0-65-335	FatMax Schroevendraaier Pozidriv PZ1 X 100mm	X	6	3253560653354	4,50
1-65-335	FatMax Schroevendraaier Pozidriv PZ1 X 100mm	-	6	3253561653353	4,27
0-65-336	FatMax Schroevendraaier Pozidriv PZ1 X 250mm	X	6	3253560653361	5,89
1-65-336	FatMax Schroevendraaier Pozidriv PZ1 X 250mm	-	6	3253561653360	5,66
0-65-337	FatMax Schroevendraaier Pozidriv PZ2 X 125mm	X	6	3253560653378	4,97
1-65-337	FatMax Schroevendraaier Pozidriv PZ2 X 125mm	-	6	3253561653377	4,74
0-62-571	FatMax Schroevendraaier Pozidriv PZ2 X 250mm	X	6	3253560625719	6,94
1-62-571	FatMax Schroevendraaier Pozidriv PZ2 X 250mm	-	6	3253561625718	6,71
0-65-338	FatMax Schroevendraaier Pozidriv PZ3 X 150mm	X	6	3253560653385	8,44
1-65-338	FatMax Schroevendraaier Pozidriv PZ3 X 150mm	-	6	3253561653384	8,21
0-65-339	FatMax Schroevendraaier Pozidriv PZ4 X 200mm	X	6	3253560653392	10,76
1-65-339	FatMax Schroevendraaier Pozidriv PZ4 X 200mm	-	6	3253561653391	10,53

FATMAX® SCHROEVENDRAAIER POZIDRIV STUBBY

STANLEY
FATMAX



STANLEY	Beschrijving				€
0-65-408	FatMax Schroevendraaier Pozidriv PZ1 X 30mm	X	6	3253560654085	4,62
1-65-408	FatMax Schroevendraaier Pozidriv PZ1 X 30mm	-	6	3253561654084	4,39
0-65-409	FatMax Schroevendraaier Pozidriv PZ2 X 30mm	X	6	3253560654092	4,74
1-65-409	FatMax Schroevendraaier Pozidriv PZ2 X 30mm	-	6	3253561654091	4,50

FATMAX® SCHROEVENDRAAIER TORX

STANLEY
FATMAX



STANLEY	Beschrijving				€
0-65-340	FatMax Schroevendraaier Torx TT10 X 75mm	X	6	3253560653408	4,27
1-65-340	FatMax Schroevendraaier Torx TT10 X 75mm	-	6	3253561653407	4,04
0-65-395	FatMax Schroevendraaier Torx TT15 X 75mm	X	6	3253560653958	4,27
1-65-395	FatMax Schroevendraaier Torx TT15 X 75mm	-	6	3253561653957	4,04
0-65-396	FatMax Schroevendraaier Torx TT20 X 100mm	X	6	3253560653965	4,50
1-65-396	FatMax Schroevendraaier Torx TT20 X 100mm	-	6	3253561653964	4,27
0-65-397	FatMax Schroevendraaier Torx TT25 X 100mm	X	6	3253560653972	5,08
1-65-397	FatMax Schroevendraaier Torx TT25 X 100mm	-	6	3253561653971	4,85
0-65-398	FatMax Schroevendraaier Torx TT30 X 125mm	X	6	3253560653989	7,17
1-65-398	FatMax Schroevendraaier Torx TT30 X 125mm	-	6	3253561653988	6,94
0-65-399	FatMax Schroevendraaier Torx TT40 X 125mm	X	6	3253560653996	7,75
1-65-399	FatMax Schroevendraaier Torx TT40 X 125mm	-	6	3253561653995	7,52

FATMAX® 5-DELIGE SCHROEVENDRAAIERSET PARALLEL/STANDAARD/PHILLIPS

STANLEY
FATMAX

- Parallel 3,5 x 75mm, 5,5 x 125mm
- Standaard 8 x 100mm
- Phillips PH1 x 100mm, PH2 x 125mm



STANLEY	Beschrijving				€
0-65-436	5-Delige FatMax Schroevendraaierset St/Par/Ph	X	1	3253560654368	22,53

FATMAX® 5-DELIGE SCHROEVENDRAAIERSET PARALLEL/PHILLIPS

STANLEY
FATMAX

- Parallel 3,5 x 75mm, 4 x 100mm, 5,5 x 125mm
- Phillips PH1 x 100mm, PH2 x 125mm



STANLEY	Beschrijving				€
0-65-440	5-Delige FatMax Schroevendraaierset Par/Ph	X	6	3253560654405	18,64

FATMAX® 6-DELIGE SCHROEVENDRAAIERSET TORX

STANLEY
FATMAX

- Torx TT10 x 75mm, TT15 x 75mm, TT20 x 100mm, TT25 x 100mm, TT30 x 125mm, TT40 x 125mm



STANLEY	Beschrijving				€
0-65-099	6-Delige FatMax Schroevendraaierset Torx	X	6	3253560650995	30,10

FATMAX® SCHROEVENDRAAIERSET 6-DELIG PH

STANLEY
FATMAX

- Smalle hals en afgerond uiteinde van de handgreep voor snelle draaibewegingen en optimale controle
- Met soft-grip handgreep voor comfortabel gebruik en kleurcode voor snel kiezen van de juiste schroevendraaier
- Chroom-vanadium stalen kling voor een hoge weerstand en beperkte kans op afbreken van de tip
- Gezandstraalde tip voor een betere grip op de schroef en een langere levensduur
- Inhoud: 3.5 x 75, 4 x 100, 5.5 x 125, PH0, PH1 & PH2



NEW

STANLEY	Beschrijving				€
FMHT0-62626	FatMax Schroevendraaierset 6-delig PH	X	-	3253560626266	26,02

FATMAX® 6-DELIGE SCHROEVENDRAAIERSET POZIDRIV

STANLEY
FATMAX

- Parallel 3,5 x 75mm, 5,5 x 150mm
- Standaard 5,5 x 100mm, 8 x 150mm
- Pozidriv PZ1 x 100, PZ2 x 125mm



STANLEY	Beschrijving				€
0-65-428	6-Delige FatMax Schroevendraaierset St/Par/Poz	X	6	3253560654283	27,21

FATMAX® SCHROEVENDRAAIERSET 6-DELIG WATERPOMPTANG

STANLEY
FATMAX

- Smalle hals en afgerond uiteinde van de handgreep voor snelle draaibewegingen en optimale controle
- Met soft-grip handgreep voor comfortabel gebruik en kleurcode voor snel kiezen van de juiste schroevendraaier
- Chroom-vanadium stalen kling voor een hoge weerstand en beperkte kans op afbreken van de tip
- Gezandstraalde tip voor een betere grip op de schroef en een langere levensduur
- Inhoud: 3.5 x 75, 4 x 100, 5.5 x 125, PH1, PH2 & waterpomptang



STANLEY	Beschrijving				€
FMHT0-62639	FatMax Schroevendraaierset 6-delig Waterpomptang	X	-	3253560626396	40,86

NEW

FATMAX® 7-DELIGE SCHROEVENDRAAIERSET PHILLIPS/POZIDRIV

STANLEY
FATMAX

- Parallel 3,5 x 75mm, 5,5 x 125mm
- Standaard 6,5 x 150mm
- Phillips PH1 x 100mm, PH2 x 125mm
- Pozidriv PZ1 x 100mm PZ2 x 125mm



STANLEY	Beschrijving				€
0-65-438	7-Delige FatMax Schroevendraaierset St/Par/Ph/Poz	X	6	3253560654382	30,10

FATMAX® SCHROEVENDRAAIERSET 7-DELIG PH

STANLEY
FATMAX



- Smalle hals en afgerond uiteinde van de handgreep voor snelle draaibewegingen en optimale controle
- Met soft-grip handgreep voor comfortabel gebruik en kleurcode voor snel kiezen van de juiste schroevendraaier
- Chroom-vanadium stalen kling voor een hoge weerstand en beperkte kans op afbreken van de tip
- Gezandstraalde tip voor een betere grip op de schroef en een langere levensduur
- Inhoud: 2.5 x 50, 3.5 x 75, 4 x 100, 5.5 x 125, 6.5 x 150, PH1 & PH2

STANLEY	Beschrijving				€
FMHT0-62627	FatMax Schroevendraaierset 7-delig PH	X	-	3253560626273	28,19

FATMAX® 7-DELIGE SCHROEVENDRAAIERSET POZIDRIV

STANLEY
FATMAX



- Parallel 3,5 x 75mm, 3 x 100mm
- Standaard 5,5 x 100mm, 8 x 150mm
- Pozidriv PZO x 75mm, PZ1 x 100mm, PH2 x 125mm

STANLEY	Beschrijving				€
0-65-425	7-Delige FatMax Schroevendraaierset St/Par/Poz	X	6	3253560654252	28,37

FATMAX® 8-DELIGE SCHROEVENDRAAIERSET PHILLIPS

STANLEY
FATMAX



- Parallel 3,5 x 75mm, 5,5 x 125mm
- Standaard 4 x 100mm, 6,5 x 150mm, 8 x 150mm
- Phillips PH0 x 75mm, PH1 x 100mm, PH2 x 125mm

STANLEY	Beschrijving				€
0-65-437	8-Delige FatMax Schroevendraaierset St/Par/Ph	X	6	3253560654375	35,90

FATMAX® 9-DELIGE SCHROEVENDRAAIERSET POZIDRIV

STANLEY
FATMAX

- Parallel 3 x 50mm, 4 x 100mm, 6,5 x 30mm
- Standaard 5,5 x 100mm, 6,5 x 150mm, 8 x 150mm
- Pozidriv PZ0 x 75mm, PZ1 x 100mm, PZ2 x 100mm



STANLEY	Beschrijving				€
0-65-424	9-Delige FatMax Schroevendraaierset St/Par/Poz	X	1	3253560654245	40,53

FATMAX® 10-DELIGE SCHROEVENDRAAIERSET PHILLIPS

STANLEY
FATMAX

- Parallel 3 x 50mm, 4 x 100mm
- Standaard 5,5 x 100mm, 6,5 x 150mm, 8 x 150mm
- Phillips PH00 x 50mm, PH0 x 75mm, PH1 x 100mm, PH2 x 125mm
- Spanningszoeker



STANLEY	Beschrijving				€
0-65-439	10-Delige FatMax Schroevendraaierset St/Par/Ph/Spanningszoeker	X	1	3253560654399	41,11

FATMAX® 12-DELIGE SCHROEVENDRAAIERSET PHILLIPS/POZIDRIV

STANLEY
FATMAX

- Parallel 2,5 x 50mm, 4 x 100mm, 5,5 x 150mm, 6,5 x 30mm
- Standaard 5,5 x 100mm, 8 x 150mm
- Phillips PH0 x 75mm, PH1 x 100mm, PH2 x 125mm
- Pozidriv PZ0 x 75mm, PH1 x 100mm, PZ2 x 125mm



STANLEY	Beschrijving				€
0-65-426	12-Delige FatMax Schroevendraaierset St/Par/Ph/Poz	X	1	3253560654269	49,91

FATMAX[®] BOLSTER SCHROEVENDRAAIERS

FATMAX[®] BOLSTER SCHROEVENDRAAIER STANDAARD

STANLEY
FATMAX



NEW

- Zet meer kracht tijdens het schroeven dankzij het aanzetstuk
- Smalle hals en afgerond uiteinde van de handgreep voor snelle draaibewegingen en optimale controle
- Met soft-grip handgreep voor comfortabel gebruik en kleurcode voor snel kiezen van de juiste schroevendraaier
- Chroom-vanadium stalen kling voor een hoge weerstand en beperkte kans op afbreken van de tip
- Gezandstraalde tip voor een betere grip op de schroef en een langere levensduur

STANLEY	Beschrijving				€
FMHT0-62619	FatMax Bolster SD Standaard 6.5 x 150mm	X	6	3253560626198	8,67
FMHT0-62620	FatMax Bolster SD Standaard 8 x 175mm	X	6	3253560626204	10,84
FMHT0-62621	FatMax Bolster SD Standaard 10 x 200mm	X	6	3253560626211	12,58

FATMAX[®] BOLSTER SCHROEVENDRAAIER PHILLIPS

STANLEY
FATMAX



NEW

- Zet meer kracht tijdens het schroeven dankzij het aanzetstuk
- Smalle hals en afgerond uiteinde van de handgreep voor snelle draaibewegingen en optimale controle
- Met soft-grip handgreep voor comfortabel gebruik en kleurcode voor snel kiezen van de juiste schroevendraaier
- Chroom-vanadium stalen kling voor een hoge weerstand en beperkte kans op afbreken van de tip
- Gezandstraalde tip voor een betere grip op de schroef en een langere levensduur

STANLEY	Beschrijving				€
FMHT0-62622	FatMax Bolster Schroevendraaier PH2 x 125mm	X	6	3253560626228	6,93
FMHT0-62623	FatMax Bolster Schroevendraaier PH3 x 150mm	X	6	3253560626235	9,53

FATMAX[®] BOLSTER SCHROEVENDRAAIER POZI

STANLEY
FATMAX



NEW

- Zet meer kracht tijdens het schroeven dankzij het aanzetstuk
- Smalle hals en afgerond uiteinde van de handgreep voor snelle draaibewegingen en optimale controle
- Met soft-grip handgreep voor comfortabel gebruik en kleurcode voor snel kiezen van de juiste schroevendraaier
- Chroom-vanadium stalen kling voor een hoge weerstand en beperkte kans op afbreken van de tip
- Gezandstraalde tip voor een betere grip op de schroef en een langere levensduur

STANLEY	Beschrijving				€
FMHT0-62624	FatMax Bolster Schroevendraaier PZ2 x 125mm	X	6	3253560626242	6,93
FMHT0-62625	FatMax Bolster Schroevendraaier PZ3 x 150mm	X	6	3253560626259	9,53

FATMAX® RVS SCHROEVENDRAAIERS

FATMAX® RVS SCHROEVENDRAAIER STANDAARD/PARALLEL

STANLEY

- Volledige roestvrijstalen kling voor hoge slijtvastheid; voorkomt ook externe roestvorming op de schroef
- Smalle hals en afgerond uiteinde van de handgreep voor snelle draaibewegingen en optimale controle
- Met soft-grip handgreep voor comfortabel gebruik en kleurcode voor snel kiezen van de juiste schroevendraaier
- Gezandstraalde tip voor een betere grip op de schroef en een langere levensduur



NEW

STANLEY	Beschrijving				€
FMHT0-62642	FatMax SD RVS Standaard 6.5 x 150mm	X	6	3253560626426	8,67
FMHT0-62643	FatMax SD RVS Standaard 8.5 x 175mm	X	6	3253560626433	10,84
FMHT0-62640	FatMax Schroevendraaier RVS Parallel 4 x 100mm	X	6	3253560626402	5,63
FMHT0-62641	FatMax Schroevendraaier RVS Parallel 5.5 x 100mm	X	6	3253560626419	6,93

FATMAX® RVS SCHROEVENDRAAIER PHILLIPS

STANLEY

- Volledige roestvrijstalen kling voor hoge slijtvastheid; voorkomt ook externe roestvorming op de schroef
- Smalle hals en afgerond uiteinde van de handgreep voor snelle draaibewegingen en optimale controle
- Met soft-grip handgreep voor comfortabel gebruik en kleurcode voor snel kiezen van de juiste schroevendraaier en een langere levensduur



NEW

STANLEY	Beschrijving				€
FMHT0-62644	FatMax Schroevendraaier RVS PH1 x 100mm	X	6	3253560626440	6,07
FMHT0-62645	FatMax Schroevendraaier RVS PH2 x 125mm	X	6	3253560626457	6,93

FATMAX® RVS SCHROEVENDRAAIER POZI

STANLEY

- Volledige roestvrijstalen kling voor hoge slijtvastheid; voorkomt ook externe roestvorming op de schroef
- Smalle hals en afgerond uiteinde van de handgreep voor snelle draaibewegingen en optimale controle
- Met soft-grip handgreep voor comfortabel gebruik en kleurcode voor snel kiezen van de juiste schroevendraaier
- Gezandstraalde tip voor een betere grip op de schroef en een langere levensduur



NEW

STANLEY	Beschrijving				€
FMHT0-62646	FatMax Schroevendraaier RVS PZ1 x 100mm	X	6	3253560626464	6,07
FMHT0-62647	FatMax Schroevendraaier RVS PZ2 x 125mm	X	6	3253560626471	6,93

FATMAX[®] SCHROEVEN-DRAAIERS VDE

FATMAX[®] PARALLEL SCHROEVENDRAAIER VDE

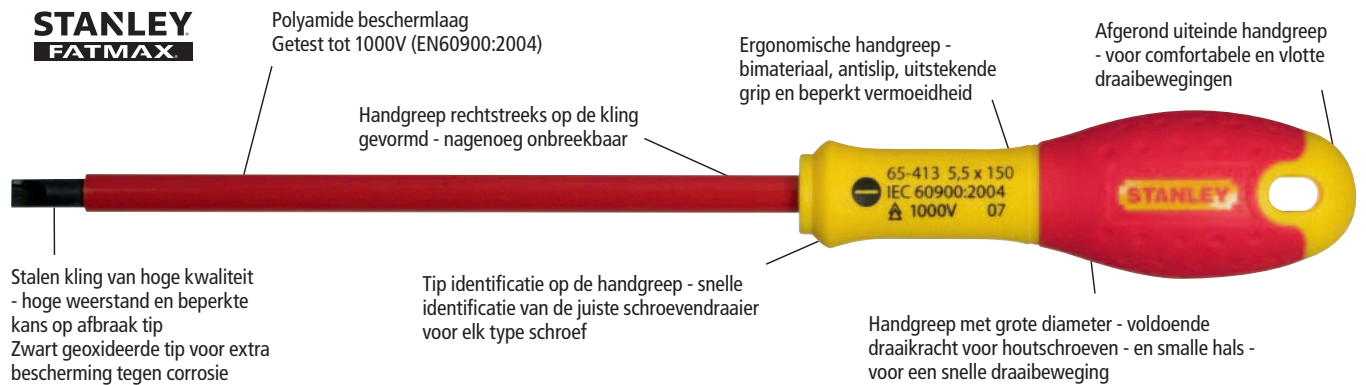

STANLEY	Beschrijving				€
0-65-410	FatMax Schroevendraaier Parallel VDE 2,5 X 50mm	X	6	3253560654108	4,62
1-65-410	FatMax Schroevendraaier Parallel VDE 2,5 X 50mm	-	6	3253561654107	4,39
0-65-411	FatMax Schroevendraaier Parallel VDE 3,5 X 75mm	X	6	3253560654115	4,85
1-65-411	FatMax Schroevendraaier Parallel VDE 3,5 X 75mm	-	6	3253561654114	4,62
0-65-412	FatMax Schroevendraaier Parallel VDE 4 X 100mm	X	6	3253560654122	5,08
1-65-412	FatMax Schroevendraaier Parallel VDE 4 X 100mm	-	6	3253561654121	4,85
0-65-413	FatMax Schroevendraaier Parallel VDE 5,5 X 150mm	X	6	3253560654139	5,43
1-65-413	FatMax Schroevendraaier Parallel VDE 5,5 X 150mm	-	6	3253561654138	5,20

FATMAX[®] SCHROEVENDRAAIER PHILLIPS VDE

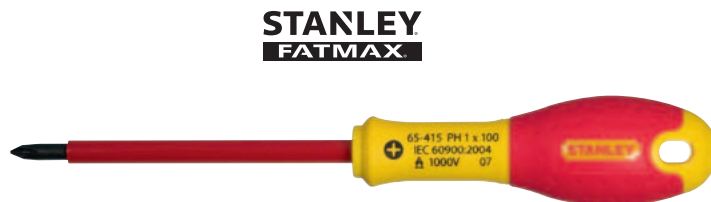

STANLEY	Beschrijving				€
0-65-414	FatMax Schroevendraaier Phillips VDE PH0 X 75mm	X	6	3253560654146	4,97
1-65-414	FatMax Schroevendraaier Phillips VDE PH0 X 75mm	-	6	3253561654145	4,74
0-65-415	FatMax Schroevendraaier Phillips VDE PH1 X 100mm	X	6	3253560654153	5,20
1-65-415	FatMax Schroevendraaier Phillips VDE PH1 X 100mm	-	6	3253561654152	4,97
0-65-416	FatMax Schroevendraaier Phillips VDE PH2 X 125mm	X	6	3253560654160	5,54
1-65-416	FatMax Schroevendraaier Phillips VDE PH2 X 125mm	-	6	3253561654169	5,31

FATMAX® SCHROEVENDRAAIER POZIDRIV VDE

STANLEY
FATMAX



STANLEY	Beschrijving				€
0-65-417	FatMax Schroevendraaier Pozidriv VDE PZ0 X 75mm	X	6	3253560654177	5,20
1-65-417	FatMax Schroevendraaier Pozidriv VDE PZ0 X 75mm	-	6	3253561654176	4,97
0-65-418	FatMax Schroevendraaier Pozidriv VDE PZ1 X 100mm	X	6	3253560654184	5,43
1-65-418	FatMax Schroevendraaier Pozidriv VDE PZ1 X 100mm	-	6	3253561654183	5,20
0-65-419	FatMax Schroevendraaier Pozidriv VDE PZ2 X 125mm	X	6	3253560654191	5,78
1-65-419	FatMax Schroevendraaier Pozidriv VDE PZ2 X 125mm	-	6	3253561654190	5,54

FATMAX® SCHROEVENDRAAIER VDE BORNEO PHILLIPS

STANLEY

- VDE Borneo schroevendraaiers voor een betere grip en minder beschadigde schroeven
- Geïsoleerd blad voor veiliger werken - alle STANLEY VDE schroevendraaiers worden getest tot 10,000 volt en zijn gegarandeerd veilig tot 1,000 volt
- Soft-grip handgreep voor comfortabel gebruik



NEW

STANLEY	Beschrijving				€
FMHT0-62648	FatMax Schroevendraaierset VDE Borneo Phillips PH1 & PH2 x 125mm	X	6	3253560626488	14,70
FMHT0-62649	FatMax Schroevendraaierset VDE Borneo Pozi PZ1 & PZ2 x 125mm	X	6	3253560626495	14,70

FATMAX® VDE 6-DELIGE SCHROEVENDRAAIERSET - PHILLIPS

STANLEY
FATMAX

- Inhoud: Parallel 2,5 x 50mm, 3,5 x 75mm, 5,5 x 150mm - Phillips 1 x 100mm, 2 x 125mm - Spanningszoeker 3 x 64mm



STANLEY	Beschrijving				€
0-65-441	6-Delige FatMax Schroevendraaierset VDE Par/Ph/ Spanningszoeker	X	6	3253560654412	25,47

FATMAX® VDE 6-DELIGE SCHROEVENDRAAIERSET - POZIDRIV

STANLEY
FATMAX

- Inhoud: Parallel 2,5 x 50mm, 3,5 x 75mm, 5,5 x 150mm - Pozidriv 1 x 100mm, 2 x 125mm - Spanningszoeker 3 x 64mm



STANLEY	Beschrijving				€
0-65-443	6-Delige FatMax Schroevendraaierset VDE Par/Poz/ Spanningszoeker	X	6	3253560654436	25,94

FATMAX® VDE 10-DELIGE SCHROEVENDRAAIERSET PHILLIPS/POZIDRIV

STANLEY
FATMAX

- Inhoud: Parallel 2,5 x 50mm, 3,5 x 75mm, 5,5 x 150mm -Phillips 0 x 75mm, 1 x 100mm, 2 x 125mm - Pozidriv 0 x 75mm, 1 x 100mm, 2 x 125mm - Spanningszoeker 3 x 64mm



STANLEY	Beschrijving				€
0-62-573	10-Delige FatMax Schroevendraaierset VDE Par/Ph/ Poz/ Spanningszoeker	X	1	3253560625733	44,01

FATMAX® PRO VDE SCHROEVENDRAAIERS - 5-DELIGE SET - SMALLE TIP

STANLEY
FATMAX

- Smalle kling om bij verzonken schroeven te kunnen - de kling hoeft niet bijgeslepen te worden
- Handgreep uit drie materialen met een grote diameter en een toelopen middenstuk. De kern is rechtstreeks in het blad gegoten en de buitenkant bestaat uit polypropyleen met een laag thermoplastisch elastomeer erover om het draaimoment goed over te brengen en voor een groter gebruiksgemak
- Precisietip voor een betere grip en minder beschadigde schroeven
- Geïsoleerde kling om veiliger te kunnen werken - alle VDE-schroevendraaiers van STANLEY worden getest tot 10.000 volt en zijn gegarandeerd veilig tot 1.000 volt
- Stalen kling uit chroom vanadium tegen ombuigen en doorbreken



STANLEY	Beschrijving				€
XTHT0-62692	FatMax Pro VDE Schroevendraaierset 5-delig - PH Smalle Tip	X	6	3253560626921	39,99
XTHT0-62693	FatMax Pro VDE Schroevendraaierset 5-delig - PZ Smalle Tip	X	6	3253560626938	39,99

CUSHIONGRIP SCHROEVENDRAAIERS

CUSHIONGRIP SCHROEVENDRAAIER STANDAARD

STANLEY

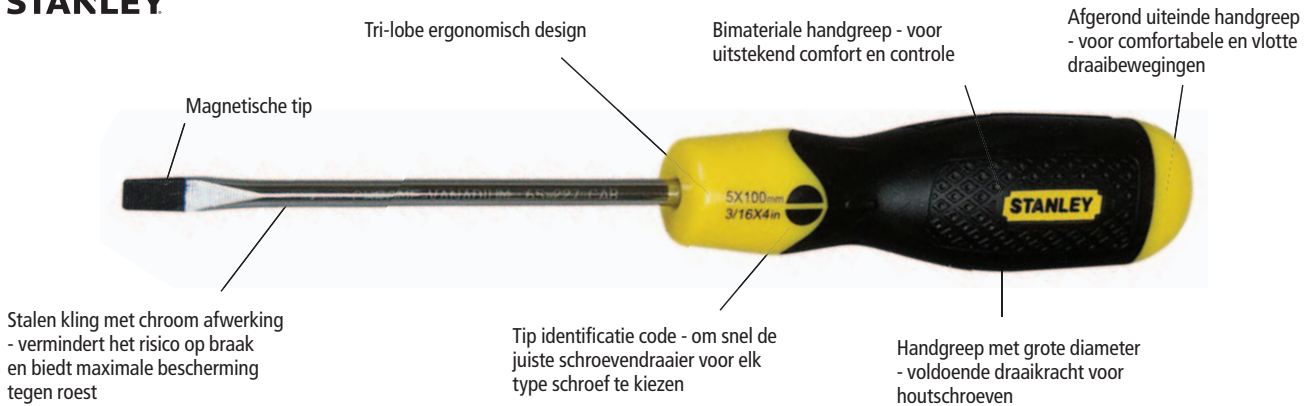

STANLEY	Beschrijving				€
0-64-915	Cushiongrip Schroevendraaier Standaard 3 X 75mm	X	6	3253560649159	1,72
1-64-915	Cushiongrip Schroevendraaier Standaard 3 X 75mm	-	6	3253561649158	1,49
0-64-916	Cushiongrip Schroevendraaier Standaard 5 X 100mm	X	6	3253560649166	2,31
1-64-916	Cushiongrip Schroevendraaier Standaard 5 X 100mm	-	6	3253561649165	2,07
0-64-919	Cushiongrip Schroevendraaier Standaard 6,5 X 150mm	X	6	3253560649197	3,00
1-64-919	Cushiongrip Schroevendraaier Standaard 6,5 X 150mm	-	6	3253561649196	2,77
0-64-921	Cushiongrip Schroevendraaier Standaard 8 X 150mm	X	6	3253560649210	3,70
1-64-921	Cushiongrip Schroevendraaier Standaard 8 X 150mm	-	6	3253561649219	3,47
0-64-922	Cushiongrip Schroevendraaier Standaard 10 X 200mm	X	6	3253560649227	4,27

CUSHIONGRIP SCHROEVENDRAAIER STANDAARD STUBBY

STANLEY



STANLEY	Beschrijving				€
0-64-917	Cushiongrip Schroevendraaier Standaard 6,5 X 45mm	X	6	3253560649173	2,18
1-64-917	Cushiongrip Schroevendraaier Standaard 6,5 X 45mm	-	6	3253561649172	1,95

CUSHIONGRIP SCHROEVENDRAAIERS PARALLEL

STANLEY



STANLEY	Beschrijving				€
0-64-923	Cushiongrip Schroevendraaier Parallel 2,5 X 75mm	X	6	3253560649234	1,49
1-64-923	Cushiongrip Schroevendraaier Parallel 2,5 X 75mm	-	6	3253561649233	1,26
0-64-924	Cushiongrip Schroevendraaier Parallel 3 X 75mm	X	6	3253560649241	1,61
1-64-924	Cushiongrip Schroevendraaier Parallel 3 X 75mm	-	6	3253561649240	1,38
1-64-926	Cushiongrip Schroevendraaier Parallel 3 X 150mm	-	6	3253561649264	1,61
1-64-928	Cushiongrip Schroevendraaier Parallel 5 X 75mm	-	6	3253561649288	1,95
0-64-929	Cushiongrip Schroevendraaier Parallel 6,5 X 200mm	X	6	3253560649296	3,23

CUSHIONGRIP SCHROEVENDRAAIER PHILLIPS

STANLEY



STANLEY	Beschrijving				€
0-64-930	Cushiongrip Schroevendraaier Phillips PH0 X 60mm	X	6	3253560649302	1,72
1-64-930	Cushiongrip Schroevendraaier Phillips PH0 X 60mm	-	6	3253561649301	1,49
0-64-932	Cushiongrip Schroevendraaier Phillips PH1 X 75mm	X	6	3253560649326	2,07
1-64-932	Cushiongrip Schroevendraaier Phillips PH1 X 75mm	-	6	3253561649325	1,84
0-64-933	Cushiongrip Schroevendraaier Phillips PH1 X 150mm	X	6	3253560649333	2,31
0-64-940	Cushiongrip Schroevendraaier Phillips PH2 X 100mm	X	6	3253560649401	2,54
1-64-940	Cushiongrip Schroevendraaier Phillips PH2 X 100mm	-	6	3253561649400	2,31
0-64-941	Cushiongrip Schroevendraaier Phillips PH2 X 150mm	X	6	3253560649418	3,12
0-64-949	Cushiongrip Schroevendraaier Phillips PH3 X 150mm	X	6	3253560649494	3,70

CUSHIONGRIP SCHROEVENDRAAIER PHILLIPS STUBBY

STANLEY



STANLEY	Beschrijving				€
0-64-931	Cushiongrip Schroevendraaier Phillips PH1 X 45mm	X	6	3253560649319	1,95
0-64-934	Cushiongrip Schroevendraaier Phillips PH2 X 45mm	X	6	3253560649340	2,18

CUSHIONGRIP SCHROEVENDRAAIER POZIDRIV

STANLEY



STANLEY	Beschrijving				€
0-64-952	Cushiongrip Schroevendraaier Pozidriv PZ0 X 60mm	X	6	3253560649524	1,84
1-64-952	Cushiongrip Schroevendraaier Pozidriv PZ0 X 60mm	-	6	3253561649523	1,61
0-64-955	Cushiongrip Schroevendraaier Pozidriv PZ1 X 75mm	X	6	3253560649555	2,18
1-64-955	Cushiongrip Schroevendraaier Pozidriv PZ1 X 75mm	-	6	3253561649554	1,95
0-64-974	Cushiongrip Schroevendraaier Pozidriv PZ2 X 100mm	X	6	3253560649746	2,66
1-64-974	Cushiongrip Schroevendraaier Pozidriv PZ2 X 100mm	-	6	3253561649745	2,43
0-64-976	Cushiongrip Schroevendraaier Pozidriv PZ3 X 150mm	X	6	3253560649760	3,81

CUSHIONGRIP SCHROEVENDRAAIER POZIDRIV STUBBY

STANLEY



STANLEY	Beschrijving				€
1-64-956	Cushiongrip Schroevendraaier Pozidriv PZ2 X 45mm	-	6	3253561649561	2,07

CUSHIONGRIP SCHROEVENDRAAIERSET 3-DELIG (ST / PH / SPANNINGSZOEKER)

STANLEY



- Standaard: 6.5x100mm
- Phillips: nr2x100mm
- Spanningszoeker

STANLEY	Beschrijving				€
0-65-012	Cushiongrip Schroevendraaierset 3-delig (St / Ph / Spanningszoeker)	X	1	3253560650124	4,62

CUSHIONGRIP SCHROEVENDRAAIERSET COMPUTER 4-DELIG

STANLEY



- Fijn Standaard: 3x125mm, 3x150mm
- Fijn Phillips: nr0x125mm, nr0x150mm
- Fijne Zijsnijtang: 110mm
- Fijne Telefoontang: 140mm

STANLEY	Beschrijving				€
1-65-010	Cushiongrip Schroevendraaierset Computer 4-delig	X	1	3253561650109	13,89

CUSHIONGRIP SCHROEVENDRAAIERSET 4-DELIG (ST / PH)

STANLEY

- Standaard: 6.5x150mm, 5x100mm (parallel)
- Phillips: nr1x100mm, nr2x15mm



STANLEY	Beschrijving				€
0-65-013	Cushiongrip Schroevendraaierset 4-delig (St / Ph)	X	1	3253560650131	6,94

CUSHIONGRIP SCHROEVENDRAAIERSET 6-DELIG (ST / PH / SPANNINGSZOEKER)

STANLEY

- Standaard: 5x100mm, 6.5x100mm, 6.5x45mm
- Phillips: nr1x100mm, nr2x100mm, nr2x45mm
- Spanningszoeker



STANLEY	Beschrijving				€
0-65-009	Cushiongrip Schroevendraaierset 6-delig (St / Ph / Spanningszoeker)	X	1	3253560650094	11,57

CUSHIONGRIP SCHROEVENDRAAIERSET 6-DELIG (ST / PH)

STANLEY

- Standaard: 6.5x150mm, 5x100mm, 5x100mm (parallel), 5x150mm
- Phillips: nr1x100mm, nr2x150mm



STANLEY	Beschrijving				€
0-65-007	Cushiongrip Schroevendraaierset 6-delig (St / Ph)	X	1	3253560650070	11,57

CUSHIONGRIP SCHROEVENDRAAIERSET 8-DELIG (ST / PH)

STANLEY

- Standaard: 6.5x45mm, 3x75mm, 6.5x150mm, 5x100mm
- Phillips: nr2x150mm, nr1x100mm, nr2x45mm, nr0x60mm



STANLEY	Beschrijving				€
0-65-011	Cushiongrip Schroevendraaierset 8-delig (St / Ph)	X	1	3253560650117	13,89

CUSHIONGRIP SCHROEVENDRAAIERSET 10-DELIG (ST / PH)

STANLEY

- Standaard: 6.5x45mm, 8x150mm, 3x75mm, 6.5x150mm, 5x100mm
- Phillips: nr2x45mm, nr1x100mm, nr2x100mm, nr0x60mm, nr3x150mm



STANLEY	Beschrijving				€
2-65-005	Cushiongrip Schroevendraaierset 10-delig (St / Ph)	X	10	3253562650054	18,52

CUSHIONGRIP SCHROEVENDRAAIERSET 10-DELIG (ST / PZ)

STANLEY

- Standaard 3 x 75mm, 5 x 100mm, 6,5 x 45mm, 6,5 x 100mm, 8 x 150mm
- Pozidriv PZ0 x 60mm, PZ1 x 75mm, PZ2 x 45mm, PZ2 x 100mm, PZ3 x 150mm



STANLEY	Beschrijving				€
2-65-014	CushionGrip Schroevendraaierset 10-delig (St / Pz)	X	1	3253562650146	19,68

SCHROEVEN-DRAAIERSSET BASIC

SCHROEVENDRAAIERSET BASIC 2-DELIG



STANLEY

- Standaard: 6.5 x 100mm
- Phillips: Ph2 x 100mm

STANLEY	Beschrijving				€
0-60-020	Basic Schroevendraaierset 2-delig	X	4	3253560600204	4,71

SCHROEVENDRAAIERSET BASIC 6-DELIG



STANLEY

- 0-64-458 Standard 5 x 75 mm, 5 x 150 mm, 6.5 x 100 mm, 6.5 x 150 mm - Pozidriv n°1, 2
- 0-64-459 Standard 5 x 75 mm, 5 x 150 mm, 6.5 x 100 mm, 6.5 x 150 mm - Phillips n°1, 2

STANLEY	Beschrijving				€
0-64-458	Schroevendraaierset Basic 6-delig PZ	X	6	3253560644581	11,28
0-64-459	Schroevendraaierset Basic 6-delig PH	X	6	3253560644598	11,28

SCHROEVENDRAAIERSET BASIC 8-DELIG



STANLEY

- Standaard: 6,5 x 100 mm, 6,5 x 150 mm
- Parallel: 3 x 100 mm, 5 x 75 mm, 5 x 150 mm
- Phillips: Ph0 x 50 mm, Ph1 x 100 mm, Ph2 x 100mm

STANLEY	Beschrijving				€
0-64-008	Schroevendraaierset Basic 8-delig	X	24	8001140640080	15,74

SCHROENENDRAAIERSET BASIC 10-DELIG

STANLEY

- Standaard: 5 x 75 mm, 5 x 150 mm, 6.5 x 100 mm, 6.5 x 150 mm
- Pozidriv: Pz1, Pz2



STANLEY	Beschrijving				€
0-60-100	Schroevendraaierset Basic 10Dlg	X	6	3253560601003	20,19

SCHROEVENDRAAIERSET BASIC 20-DELIG

STANLEY

- Standaard: 6.5 x 150 mm, 6.5 x 100 mm
- Parallel: 3 x 50 mm, 5 x 75 mm, 5 x 100 mm
- Phillips: Ph0 x 50 mm, Ph1 x 75 mm, Ph2 x 100 mm
- Pozidriv: Pz0 x 50 mm, Pz1 x 100 mm, Pz2 x 100 mm



STANLEY	Beschrijving				€
0-60-220	Schroevendraaierset Basic 20Dlg	X	4	3253560602208	37,98

SPECIFIEKE SCHROEVENDRAAIERS

FATMAX® PRIEM

STANLEY
FATMAX

- Geschikt om gaten in hout te maken vooraleer te boren en te schroeven
- Ergonomische handgreep
- Priem 0 x 75mm



STANLEY	Beschrijving				€
0-65-491	FatMax Priem 0 x 75mm	X	6	3253560654917	9,07

SPANNINGSZOEKER 220V-250V

STANLEY

- Niet-stroomgeleidend tot 250V
- Voldoet aan VDE, GSE en CE normen
- Broekklem voor comfort en gemakkelijke opberging
- Zichtbaar flikkerlicht bij detectie van elektrische stroom



STANLEY	Beschrijving				€
0-66-119	Spanningszoeker 220V-250V - tip 3.5mm	X	6	3253560661199	3,15
STHT0-62685	Extra Lange Spanningszoeker 105mm	X	6	3253560626853	3,89

PRECISIE- SCHROEVENDRAAIERS

PRECISIESCHROEVENDRAAIER MULTIBIT TORX 4-DELIG

STANLEY

- Multibit-set met handige opslag van bladen in de handgreep
- Nauwkeurige klem voor vastzetten van bits
- Conform de desbetreffende DIN & ISOnormen.
- Soft-grip handgreep voor meer comfort en een optimale controle
- Geleverd in handige, herbruikbare opbergdozen
- Inhoud: T5, T6, T7 & T8



NEW

STANLEY	Beschrijving				€
STHT0-62628	Precisieschroevendraaier Multibit Torx 4-delig	X	-	3253560626280	14,74

PRECISIESCHROEVENDRAAIER MULTIBIT 8-DELIG

STANLEY

- Multibit-set met handige opslag van bladen in de handgreep
- Nauwkeurige klem voor vastzetten van bits
- Conform de desbetreffende DIN & ISOnormen.
- Soft-grip handgreep voor meer comfort en een optimale controle
- Geleverd in handige, herbruikbare opbergdozen
- Inhoud: Parallel 1, 1.2, 1.5, 1.8, 2, 2.5 & PH000, PH00



NEW

STANLEY	Beschrijving				€
STHT0-62629	Precisieschroevendraaier Multibit 8-delig	X	-	3253560626297	21,68

PRECISIESCHROEVENDRAAIER MULTIBIT 16-DELIG

STANLEY

- Multibit-set met handige opslag van bladen in de handgreep
- Nauwkeurige klem voor vastzetten van bits
- Conform de desbetreffende DIN & ISOnormen.
- Soft-grip handgreep voor meer comfort en een optimale controle
- Geleverd in handige, herbruikbare opbergdozen
- Inhoud: Parallel 1, 1.2, 1.5, 1.8, 2, 2.5 & PH000, PH00 & T5, T6, T7, T8 & Hex 0.9, 1.3, 1.5, 2



NEW

STANLEY	Beschrijving				€
STHT0-62633	Precisieschroevendraaier Multibit 16-delig	X	-	3253560626334	34,69

PRECISIESCHROEVENDRAAIER HEX BIT 32-DELIG

STANLEY



NEW

- Multibit-set met handige opslag van bladen in de handgreep
- Nauwkeurige klem voor vastzetten van bits
- Conform de desbetreffende DIN & ISOnormen.
- Soft-grip handgreep voor meer comfort en een optimale controle
- Geleverd in handige, herbruikbare opbergdozen
- Inhoud: Parallel 1, 1.2, 1.5, 1.8, 2, 2.5, 3 & PH000, PH00, PH0 & PZ0, PZ1 & T5, T6, T7, T8, T9 & Hex 0.9, 1.3, 1.5, 2, 2.5, 3, 4 & TT10, TT15, TT20

STANLEY	Beschrijving				€
STHT0-62634	Precisieschroevendraaier 32-delig Hex	X	-	3253560626341	65,07

PRECISIESCHROEVENDRAAIERSET TORX 4-DELIG

STANLEY



NEW

- Multibit-set met handige opslag van bladen in de handgreep
- Nauwkeurige klem voor vastzetten van bits
- Conform de desbetreffende DIN & ISOnormen.
- Soft-grip handgreep voor meer comfort en een optimale controle
- Geleverd in handige, herbruikbare opbergdozen
- Inhoud: T6, T7, T8, T9

STANLEY	Beschrijving				€
STHT0-62630	Precisieschroevendraaier Torx 4-delig	X	-	3253560626303	21,68

PRECISIESCHROEVENDRAAIERSET 6-DELIG 1-1.8

STANLEY



NEW

- Multibit-set met handige opslag van bladen in de handgreep
- Nauwkeurige klem voor vastzetten van bits
- Conform de desbetreffende DIN & ISOnormen.
- Soft-grip handgreep voor meer comfort en een optimale controle
- Geleverd in handige, herbruikbare opbergdozen
- Inhoud: Parallel 1, 1.2, 1.5, 1.8 & PH000, PH00

STANLEY	Beschrijving				€
STHT0-62631	Precisieschroevendraaier 6-delig 1-1.8	X	-	3253560626310	30,36

PRECISIESCHROEVENDRAAIERSET 6-DELIG 2-3

STANLEY



NEW

- Multibit-set met handige opslag van bladen in de handgreep
- Nauwkeurige klem voor vastzetten van bits
- Conform de desbetreffende DIN & ISOnormen.
- Soft-grip handgreep voor meer comfort en een optimale controle
- Geleverd in handige, herbruikbare opbergdozen
- Inhoud: Parallel 2, 2.5, 3 & PH000, PH00, PH0

STANLEY	Beschrijving				€
STHT0-62632	Precisieschroevendraaier 6-delig 2-3	X	-	3253560626327	30,36

FATMAX® PRECISIE SCHROEVENDRAAIERSET (6-DELIG)

STANLEY
FATMAX

- Ergonomische handgreep
- Parallel 3 x 100, 3 x 50, 2.5 x 50 - Phillips PH00 x 50, PH0 x 75 - Pozidriv PZ0 x 75

STANLEY	Beschrijving				€
0-65-492	FatMax Precisie Schroevendraaierset 6delig	X	6	3253560654924	34,05



HORLOGEMAKERS SCHROEVENDRAAIERSET 6-DELIG

STANLEY

- 6 precisie-schroevendraaiers met zeshoekig handvat en draibare kop
- Vernikkeld, geribd handvat voor goede vingergreep
- Geharde en getemperde kling
- Phillips 1,4, 2, 2,4, 3 mm
- Pozidriv n°0, 1

STANLEY	Beschrijving				€
1-66-039	Horlogemakerschroevendraaierset 6Dlg.	X	6	3253561660399	8,75



CUSHIONGRIP 6-DELIGE SCHROEVENDRAAIERSET INSTRUMENT

STANLEY

- Bimateriale handgreep - voor uitstekend comfort en controle
- Tri-lobe ergonomisch design
- Handgreep met grote diameter - voldoende draaikracht voor houtschroeven
- Afgerond uiteinde handgreep - voor comfortabele en vlotte draaibewegingen
- Stalen kling met chroom afwerking - vermindert het risico op braak en biedt maximale bescherming tegen roest
- Magnetische tip
- Tip identificatie code - om snel de juiste schroevendraaier voor elk type schroef te kiezen
- Parallel 3 mm, 2,4 mm, 2 mm, 1,4 mm
- Phillips PH0, PH1

STANLEY	Beschrijving				€
0-66-052	6-Delige Cushiongrip Schroevendraaierset Instrument Par/Ph	X	6	076174660524	4,04



PRECISIESCHROEVENDRAAIERSET 5-DELIG METAAL

STANLEY

- Set precisie schroevendraaiers met 0,8mm, 1mm, 1,2mm, 1,6mm & 2mm schroevendraaiers
- Snelle draaibewegingen zorgen voor eenvoudig en snel werken bij precisietoepassingen
- Nikkelafwerking voor langere levensduur en eenvoudige reiniging

STANLEY	Beschrijving				€
STHT0-62686		X	6	3253560626860	17,35



NEW

BITSCHROEVEN- DRAAIER

FATMAX® RATELSCHROEVENDRAAIER STUBBY

STANLEY
FATMAX



NEW

- Hoog nauwkeurige, 45-tands ratelschroevendraaier met extreem hoog draaimoment (drie keer groter dan spierkracht voor vastzetten)
- Grote, soft-grip handgreep met opbergruimte voor bits voor meer comfort en een optimaal gebruiksgemak
- Ratelschroevendraaier met 3 standen voor linksom draaien, rechtsom draaien en geblokkeerde stand
- Inhoud: 5, 6.5, PH1, PH2, PZ1 & PZ2

STANLEY	Beschrijving				€
FMHT0-62688	FatMax Ratelschroevendraaierset Stubby	X	6	3253560626884	15,74

FATMAX® RATELSCHROEVENDRAAIER LED

STANLEY
FATMAX



NEW

- Hoog nauwkeurige, 45-tands ratelschroevendraaier met extreem hoog draaimoment (drie keer groter dan spierkracht voor vastzetten)
- Grote, soft-grip handgreep met opbergruimte voor bits voor meer comfort en een optimaal gebruiksgemak
- Ratelschroevendraaier met 3 standen voor linksom draaien, rechtsom draaien en geblokkeerde stand
- Inhoud: 5, 6.5, 8, PH1, PH2, PH3, PZ1, PZ2, PZ3, T10, T15 & T20

STANLEY	Beschrijving				€
FMHT0-62689	FatMax Ratelschroevendraaier LED	X	6	3253560626891	20,99

FATMAX® RATELSCHROEVENDRAAIER PISTOOLGREEP

STANLEY
FATMAX



NEW

- Hoog nauwkeurige, 45-tands ratelschroevendraaier met extreem hoog draaimoment (drie keer groter dan spierkracht voor vastzetten)
- Grote, soft-grip handgreep met opbergruimte voor bits voor meer comfort en een optimaal gebruiksgemak
- Ratelschroevendraaier met 3 standen voor linksom draaien, rechtsom draaien en geblokkeerde stand
- Inhoud: 5, 6.5, 8, PH1, PH2, PH3, PZ1, PZ2, PZ3, T10, T15 & T20

STANLEY	Beschrijving				€
FMHT0-62691	FatMax Ratelschroevendraaier Pistoalgriep	X	6	3253560626914	19,94

FATMAX® RATELSCHROEVENDRAAIER 12 BITS

STANLEY
FATMAX

- Hoog nauwkeurige, 45-tands ratelschroevendraaier met extreem hoog draaimoment (drie keer groter dan spierkracht voor vastzetten)
- Grote, soft-grip handgreep met opbergruimte voor bits voor meer comfort en een optimaal gebruiksgemak
- Ratelschroevendraaier met 3 standen voor linksom draaien, rechtsom draaien en geblokkeerde stand
- Inhoud: 5, 6.5, 8, PH1, PH2, PH3, PZ1, PZ2, PZ3, T10, T15 & T20



NEW

STANLEY	Beschrijving				€
FMHT0-62690	FatMax Ratelschroevendraaier 12 bits	X	6	3253560626907	17,84

FATMAX® PRO MULTI-BIT RATELSCHROEVENDRAAIERSET

STANLEY
FATMAX

- Bitschroevendraaier met zeer fijne ratel (8°) voor hoge spankracht
- Instelbare ratel (L, R en vergrendeld)
- Duurzame trimateriaal handgreep voor extra comfort
- Handig opbergcompartiment voor 6 bits
- Magnetische bithouder
- Geleverd met lange en korte bithouder, beide geschikt voor gebruik in elektrische gereedschappen
- Geleverd met 15 chroom vanadium bits: 1 x PZ1, 2 x PZ2, 1 x PZ3, 1 x PH1, 2 x PH2, 1 x PH3, 1 x Torx 10, 1 x Torx 15, 1 x Torx 20, 1 x Torx 25, 1 x 3mm, 1 x 4,5mm, 1 x 6mm



STANLEY	Beschrijving				€
0-69-214	FatMax® Pro Multi-Bit Ratelschroevendraaierset (blistert met 10 bits)	X	3	3253560692148	29,19

FATMAX® HI-SPEED RATELSCHROEVENDRAAIER

STANLEY
FATMAX

- 4:1 schroef ratio, 4 keer sneller dan een gewone schroevendraaier
- Geleverd met 12 bits:
 - PH1, PH2, PH3
 - PZ1, PZ2, PZ3
 - Torx 10, 15, 20
 - Sleuf 3mm, 4.5mm, 6mm
- Bitsopslag in de handgreep voor 6 bits



STANLEY	Beschrijving				€
0-69-236	FatMax Hi-Speed Ratelschroevendraaier	X	4	3253560692360	26,24

FATMAX® BITSCHROEVENDRAAIER

STANLEY
FATMAX

- Handgreep rechtstreeks op de kling gevormd - nagenoeg onbreekbaar
- Stalen kling van hoge kwaliteit - hoge weerstand en beperkte kans op afbraak tip
- Ergonomische handgreep - bimateriaal, antislip, uitstekende grip en beperkt vermoeidheid
- Handgreep met grote diameter - voldoende draaikracht voor houtschroeven - en smalle hals - voor een snelle draai beweging
- Afgerond uiteinde handgreep - voor comfortabele en vlotte draai bewegingen



STANLEY	Beschrijving				€
0-65-490	FatMax Bitschroevendraaier X 125mm	X	6	3253560654900	8,67
1-65-490	FatMax Bitschroevendraaier X 125mm	-	6	3253561654909	8,90

38-DELIGE PISTOOLGREEP RATELBITSET

STANLEY

- 1 plooibare pistoolgreep ratel-bit
- 1 verlengstuk
- 6 lange bits: Phillips® n° 1, n° 2, n° 3 - Parallel 5, 6, 7 mm
- 24 standard bits: Phillips® n° 0, n° 1, n° 2 (X3)n° 3 - Parallel 5, 6, 7 mm - Zeskant 2, 3, 4, 5, 5.5, 6 mm - Vierkant S1, S2, S3 - Torx® T10, T15, T20, T25, T27, T30
- 6 doppen 5, 6, 8, 9, 10, 11 mm



STANLEY	Beschrijving				€
0-63-038	38 Delige Pistoolgreep Ratel-Bit-Set	X	2	3253560630386	32,46

22-DELIGE PISTOOLGREEP RATELBITSET

STANLEY

- 1 plooibare pistoolgreep ratel-bit
- 1 verlengstuk
- 2 lange bits : Phillips® n°2 - Parallel 6 mm
- 12 standaard bits : Phillips® n°1, n°2, n°3 - Parallel 5, 6, 7 mm - Torx® T10, T15, T20 - Zeskant 3, 4, 5 mm
- 6 doppen 5, 6, 8, 9, 10, 11 mm



STANLEY	Beschrijving				€
0-63-022	22 Delige Pistoolgreep Ratel-Bit-Set	X	2	3253560630225	21,78

RATELSCHROEVENDRAAIERSET 20-DELIG

STANLEY

- Instelbare ratelschroevendraaier, L, R en vergrendeld
- Bimateriaal handgreep voor comfort en controle
- Gepatenteerde opbergruimte voor 6 schroefbits
- Inhoud:
 - Standaard 4mm, 5mm, 6mm
 - Phillips: 1pt, 2pt, 3pt
 - Torx: T6, T8, T10, T15, T20
 - Pozi: PZ1, PZ2, PZ3
 - Hex: 6mm, 7mm, 8mm, 9mm, 10mm, 11mm



STANLEY	Beschrijving				€
STHT0-62574	Ratelschroevendraaierset 20-delig	-	6	3253560625740	26,24

MULTIBIT SCHROEVENDRAAIER MET RATEL



STANLEY

- Gepatenteerd, zichtbaar en veilig opbergsysteem - kan gebruikt worden binnen handbereik
- Geleverd met 10 6-kant bits
- Kogellagersysteem met veerwerking voor snelle en gemakkelijke toegang tot bits
- Magnetische bithouder
- Gepatenteerd ratelmechanisme met 3 standen
- Trilobulair, bimateriaal handvat met reliëfafwerking voor een goede greep
- Verchroomde, roestvrije kling
- Parallel 6,5 & 5 mm - Phillips n°1, 2 - Pozidriv n°1, 2 - Torx T10, T15 - Robertson n°1, 2

STANLEY	Beschrijving				€
0-68-010	Multibit Schroevendraaier met Ratel	X	6	3253560680107	19,98

MULTIBIT SCHROEVENDRAAIER



STANLEY

- Gepatenteerd, zichtbaar en veilig opbergsysteem - kan gebruikt worden binnen handbereik
- Geleverd met 10 6-kant bits
- Kogellagersysteem met veerwerking voor snelle en gemakkelijke toegang tot bits
- Magnetische bithouder
- Trilobulair, bimateriaal handvat met reliëfafwerking voor een goede greep
- Verchroomde, roestvrije kling
- Parallel 6,5 & 5 - Phillips n°1, 2 - Pozidriv n°1, 2 - Torx T10, T15 - Robertson n°1, 2

STANLEY	Beschrijving				€
0-68-011	Multibit Schroevendraaier + 10 Bits	X	6	3253560680114	16,44

10 BITS FLEXIBELE SCHROEVENDRAAIER



STANLEY

- Ergonomische handvat
- Flexibele stang
- 10 bits ingesloten (Ph n°1, n° 2, n°3 - Torx T15, T20 - Parallel 5, 6, 8 mm - Vierkant n°1, n°2)

STANLEY	Beschrijving				€
0-62-508	10 Bits Flexibele Schroevendraaier	X	4	3253560625085	14,66

6 BIT SCHROEVENDRAAIER MET RATEL



STANLEY

- Schroevendraaier met ratel
- Ergonomisch handvat
- 6 bits ingesloten (Ph n°1, n° 2 - Torx T15, T20 - Parallel 6, 8mm)

STANLEY	Beschrijving				€
0-62-509	6 Bits Schroevendraaier met Ratel	X	4	3253560625092	13,47

FATMAX® CLIP'N'GRIP™ BITSCHROEVENDRAAIER



STANLEY
FATMAX

- Geïntegreerde opbergruimte voor 6 bits
- Magnetische bithouder
- Bits (meegeleverd): sleuf 3 & 6mm; PH1, PH2, PZ1, PZ2
- Geïntegreerde schroefhouder
- Ergonomische bimateriaal handgreep

STANLEY	Beschrijving				€
9-69-188	Multi Bitschroevendraaier Clip'n'Grip	X	12	3253569691883	15,13

STANLEY® MULTIBIT STUBBY SCHROEVENDRAAIER MET RATEL



STANLEY

- Magnetische bithouder
- Instelbare ratel (L, R en vergrendeld)
- Duurzame bimateriaal handgreep
- Geleverd met 6 chroom vanadium bits
- Opbergcompartiment voor 6 bits: PH1, PH2, PZ1, PZ2, St 4,5mm, St 6mm

STANLEY	Beschrijving				€
0-66-358	STANLEY® Multibit Stubby Schroevendraaier Ratel	X	3	3253560663582	10,80

STANLEY® MULTIBIT STUBBY SCHROEVENDRAAIER



STANLEY

- Magnetische bithouder
- Duurzame bimateriaal handgreep
- Geleverd met 6 chroom vanadium bits
- Opbergcompartiment voor 6 bits: PH1, PH2, PZ1, PZ2, St 4,5mm, St 6mm

STANLEY	Beschrijving				€
0-66-357	STANLEY® Multibit Stubby Schroevendraaier	X	3	3253560663575	8,64

MULTIBIT SCHROEVENDRAAIER MET 3 BITS

STANLEY

- Transparante handgrepen om de bits vlot op te bergen en te selecteren
- Geen rubber - volledig afwasbaar voor langere levensduur
- Robuust polypropyleen-materiaal voor extra duurzaamheid
- Nauwkeurige klem met nikkelcoating voor vastzetten van bits
- Inhoud: Parallel 3.5, 5 & PH1



NEW

STANLEY	Beschrijving				€
STHT0-62635	Multibit Schroevendraaier met 3 bits	X	6	3253560626358	21,68

MULTIBIT SCHROEVENDRAAIER MET 6 BITS

STANLEY

- Transparante handgrepen om de bits vlot op te bergen en te selecteren
- Geen rubber - volledig afwasbaar voor langere levensduur
- Robuust polypropyleen-materiaal voor extra duurzaamheid
- Nauwkeurige klem met nikkelcoating voor vastzetten van bits
- Inhoud: Parallel 5, 6, 7 & PH1, PH2 & mini schroevendraaier 2 x 35mm



NEW

STANLEY	Beschrijving				€
STHT0-62636	Multibit Schroevendraaier met 6 bits	X	6	3253560626365	39,04

MULTIBIT ADAPTOR MET 6 BITS

STANLEY

- Transparante handgrepen om de bits vlot op te bergen en te selecteren
- Geen rubber - volledig afwasbaar voor langere levensduur
- Robuust polypropyleen-materiaal voor extra duurzaamheid
- Inhoud: Parallel 4.5, 6.5 & PH1, PH2 & PZ1 & PZ2



NEW

STANLEY	Beschrijving				€
STHT0-62638	Multibit Adapter met 6 bits	X	6	3253560626389	21,68

SCHROEFBITS

BITSET EXPERT PRO 1/4" - BITHOUDER (61 DELIG)



STANLEY

- 1/4" bits:
 - Sleuf: 4 - 4,5 - 5,5 - 6 - 6,5 - 8 mm
 - PH0 - PH1 - 2 x PH2 - 2 x PH3 - PH4
 - PZ1 - 2 x PZ2 - 2 x PZ3 - PH4
 - Torx: 10 - 15 - 20 - 25 - 27 - 30
 - Resistorx: 3 x T10 - 3 x T15 - 6 x T20 - T25 - T30 - T40
 - 6-kant: 2 x 3 - 4 - 5 - 3 x 6 - 8 mm
- Magnetische bithouder 60 mm

STANLEY	Beschrijving				€
1-13-902	Bitset Expert Pro 1/4" - Bithouder (61 delig)	-	10	3253561139024	26,93

BITSET EXPERT PRO 1/4" - RATELSLEUTEL (40 DELIG)



STANLEY

- 1/4" bits:
 - Sleuf: 4 - 5,5 - 6,5 - 8 mm
 - PH1 - PH2 - PH3
 - PZ1 - PZ2 - PZ3
 - Torx: T8 - T10 - T15 - T20 - T25 - T27 - T30 - T40
 - Resistorx: T10 - T15 - T20 - T25 - T27 - T30 - T40
 - 6-kant: 3 - 4 - 5 - 6 mm
- Magnetische bithouder 60 mm
- 1/4" doppen: 6 - 7 - 8 - 10 - 11 - 12 - 13 mm
- 1/4" ratel met ergonomische handgreep

STANLEY	Beschrijving				€
1-13-906	Bitset Expert Pro 1/4" - Ratelsleutel (40 delig)	-	10	3253561139062	39,91

BITSET EXPERT PRO 1/4" - STEKSLEUTEL MET RATELRING (40 DELIG)



STANLEY

- 1/4" bits
 - Sleuf: 4 - 5,5 - 6,5 - 8 mm
 - PH1 - PH2 - PH3
 - PZ1 - PZ2 - PZ3
 - Torx: T8 - T10 - T15 - T20 - T25 - T27 - T30 - T40
 - Resistorx: T10 - T15 - T20 - T25 - T27 - T30 - T40
 - 6-kant: 3 - 4 - 5 - 6 mm
- Magnetische bithouder 60 mm
- 1/4" doppen: 6 - 7 - 8 - 10 - 11 - 12 - 13 mm
- 1/4" ringsteeksleutel met ratel

STANLEY	Beschrijving				€
1-13-907	Bitset Expert Pro 1/4" - Ringsteeksleutel (40 delig)	-	10	3253561139079	39,91

BITSET EXPERT PRO 1/4" - RATELSLEUTEL (32 DELIG)

STANLEY



- 1/4" bits:
Sleuf: 4 - 5,5 - 6,5 - 8 mm
PH1 - PH2 - PH3
PZ1 - PZ2 - PZ3
Torx: T8 - T10 - T15 - T20 - T25 - T27 - T30 - T40
Resistorx: T10 - T15 - T20 - T25 - T27 - T30 - T40
6-kant: 3 - 4 - 5 - 6 mm
- Magnetische bithouder 60 mm
- 1/4" ratel met ergonomische handgreep

STANLEY	Beschrijving				€
1-13-904	Bitset Expert Pro 1/4" - Ratelsleutel (32 delig)	-	10	3253561139048	32,34

BITSET EXPERT PRO 1/4" - STEEKSLEUTEL MET RATELRING (32 DELIG)

STANLEY



- 1/4" bits
Sleuf: 4 - 5,5 - 6,5 - 8 mm
PH1 - PH2 - PH3
PZ1 - PZ2 - PZ3
Torx: T8 - T10 - T15 - T20 - T25 - T27 - T30 - T40
Resistorx: T10 - T15 - T20 - T25 - T27 - T30 - T40
6-kant: 3 - 4 - 5 - 6 mm
- Magnetische bithouder 60 mm
- 1/4" ringsteeksleutel met ratel

STANLEY	Beschrijving				€
1-13-905	Bitset Expert Pro 1/4" - Ringsteeksleutel (32 delig)	-	10	3253561139055	32,34

BITSET EXPERT PRO 1/4" - BITHOUDER (31 DELIG)

STANLEY



- 1/4" bits:
Sleuf: 4 - 4,5 - 5,5 mm
PH1 - PH2 - PH3
PZ1 - PZ2 - PZ3
Torx: T10 - T15 - 2 x T20 - 2 x T25 - 2 x T27 - 2 x T30 - 2 x T40
Resistorx: T10 - T15 - T20 - T25 - T30
6-kant: 3 - 4 - 5 - 6 mm
- Magnetische bithouder 60 mm

STANLEY	Beschrijving				€
1-13-903	Bitset Expert Pro 1/4" - Bithouder (31 delig)	-	1	3253561139031	20,44

BITSET EXPERT PRO 1/4" - BITHOUDER (19 DELIG)

STANLEY



- 1/4" bits:
Sleuf: 4,5 - 5,5 - 6,5 mm
PH1 - PH2
PZ1 - PZ2 - PZ3 - PZ4
Torx: 10 - 15 - 20 - 25 - 30 - 40
6-kant: 3 - 4 - 5 mm
- Magnetische bithouder 60 mm

STANLEY	Beschrijving				€
1-13-901	Bitset Expert Pro 1/4" - Bithouder (19 delig)	-	1	3253561139017	12,87

SCHROEFBITS PHILLIPS® 1/4"

STANLEY



- Geschikt voor industrie, bouwwerken en DHZ

STANLEY	Beschrijving				€
1-68-942	1/4" Bits Phillips Nr1 x 25mm - 25 stuks	-	48	3253561689420	18,34
0-68-946	1/4" Bits Phillips Nr2 x 25mm - 3 stuks	X	1	3253560689469	3,19
1-68-946	1/4" Bits Phillips Nr2 x 25mm - 25 stuks	-	48	3253561689468	18,34
3-68-946	1/4" Bits Phillips Nr2 x 25mm - 100 stuks	-	10	3253563689466	50,02
1-68-947	1/4" Bits Phillips Nr2 x 50mm - 10 stuks	-	48	3253561689475	11,25
1-68-950	1/4" Bits Phillips Nr3 x 25mm - 25 stuks	-	48	3253561689505	18,34

SCHROEFBITS POZIDRIV 1/4"

STANLEY



- Geschikt voor industrie, bouwwerken en DHZ

STANLEY	Beschrijving				€
1-68-945	1/4" Bits Pozidriv Nr1 x 25mm - 25 stuks	-	1	3253561689451	18,34
0-68-949	1/4" Bits Pozidriv Nr2 x 25 mm - 3 stuks	X	1	3253560689490	3,19
1-68-949	1/4" Bits Pozidriv Nr2 x 25 mm - 25 stuks	-	1	3253561689499	18,34
1-68-948	1/4" Bits Pozidriv Nr2 x 50mm - 10 stuks	-	48	3253561689482	11,25
0-68-953	1/4" Bits Pozidriv Nr3 x 25mm - 3 stuks	X	1	3253560689537	3,19
1-68-953	1/4" Bits Pozidriv Nr3 x 25mm - 25 stuks	-	1	3253561689536	18,34

SCHROEFBITS TORX® 1/4"

STANLEY



- Geschikt voor industrie, bouwwerken en DHZ

STANLEY	Beschrijving				€
0-68-842	1/4" Bits Torx T20 x 25mm - 3 stuks	X	1	3253560688424	3,63
1-68-842	1/4" Bits Torx T20 x 25mm - 25 stuks	-	1	3253561688423	20,60
1-68-843	1/4" Bits Torx T25 x 25mm - 25 stuks	-	1	3253561688430	20,60
1-68-845	1/4" Bits Torx T30 x 25mm - 25 stuks	-	1	3253561688454	20,60

ASSORTIMENT BITS 200-DELIG



STANLEY

- Selectie uit 190 bits en 10 bit-houders
- Pozidriv 10 x n°0 x 25 mm
- Pozidriv 20 x n°1 x 25 mm
- Pozidriv 30 x n°2 x 25 mm
- Pozidriv 10 x n°3 x 25 mm
- Pozidriv 10 x n°1 x 50 mm
- Pozidriv 10 x n°2 x 50 mm
- Pozidriv 10 x n°1+2 x 60mm
- Phillips 10 x n°0 x 25 mm
- Phillips 10 x n°1 x 25 mm
- Phillips 10 x n°2 x 25 mm
- Phillips 10 x n°3 x 25 mm
- Phillips 10 x n°1+2 x 60 mm
- Parallel 10 x 4 x 0,5,
- Parallel 10 x 5 x 0,8
- Parallel 10 x 6,5 x 1,2
- Parallel 10 x 8 x 1,6
- Magnetische adaptor 10 x 60 mm

STANLEY	Beschrijving				€
1-68-741	Assortiment Bits 200 Delig	-	1	3253561687419	123,83

MAGNETISCHE BITHOUDER

STANLEY

- 1/4" 6-kant
- Magnetische holte houdt 1/4 bits stevig vast



STANLEY	Beschrijving				€
0-68-732	1/4" Magnetische Bithouder 60mm - 1 stuk	X	1	3253560687328	5,48
1-68-732	1/4" Magnetische Bithouder 60mm - 5 stuks	-	1	3253561687327	24,21
3-68-729	1/4" Magnetische Bithouder 75mm - 5 stuks	-	1	3253563687295	34,08

ASSORTIMENT BITS 10-DELIG

STANLEY

- 9 bits en bithouder in opbergdoos van kunststof
- 1-68-724 Phillips n°2 - Pozidriv n°1, n°2, n°3 - Torx T10, T15, T20, T25, T30
- 1-68-734 Parallel 4.5 x 0.6 mm, 5.5 x 1.0 mm, 6.5 x 1.2 mm - Phillips n°1, n°2, n°3 - Pozidriv n°1, n°2, n°3



STANLEY	Beschrijving				€
1-68-724	Assortiment Bits 10 Delig	X	1	3253561687242	17,62
1-68-734	Assortiment Bits 10 Delig	X	1	3253561687341	14,08

ASSORTIMENT BITS 7-DELIG

STANLEY

- 6 bits en bithouder (60mm) in opbergdoos van kunststof
- 0-68-735 Parallel 0.6 x 4.5 mm, 1.0 x 5.5 mm, 1.2 x 6.5 mm - Phillips n°0, 1, 2 - Magnetische bithouder
- 0-68-737 Parallel 0.8 x 5.0 mm, 1.2 x 6.5 mm - Phillips n°0, 1, 2 - Pozidriv n°1, 2 - Magnetische bithouder
- 0-68-738 Parallel 0.6 x 4.5 mm, 1.0 x 5.5 mm, 1.2 x 6.5 mm - Pozidriv n°0, 1, 2 - Magnetische bithouder
- 0-68-739 T10, T15, T20, T25, T30, T40 - Magnetische bithouder

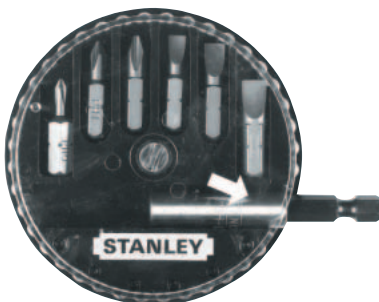

STANLEY	Beschrijving				€
1-68-735	Assortiment Bits 7 Delig	X	1	3253561687358	11,25
1-68-737	Assortiment Bits 7 Delig	X	1	3253561687372	11,25
1-68-738	Assortiment Bits 7 Delig	X	1	3253561687389	11,25
1-68-739	Assortiment Bits 7 Delig	X	1	3253561687396	12,14

BOREN

BOOROMSLAG MET RATEL

STANLEY

- 12-tandige ratel met 3 standen voor gebruik in kleine ruimtes
- Gelagerde kop voor goede werking
- Roestvrije onderdelen van verchroomd metaal
- 4-bekkige boorhouder met diameter van 13 mm voor vierkante kolven
- Reservebekjes: 75981C boorbekkenset 4 stuks



STANLEY	Beschrijving				€
1-02-715	Booromslag 4 Beks 250mm	-	1	3253561027154	79,47

HANDBOORMACHINE 103

STANLEY

- Frame en tandwiel vervaardigd uit gegoten aluminium
- 2 ingebouwde rondsels zorgen voor evenwicht en vlotte werking
- 3-bekkige boorhouder, met diameter van 8 mm, zonder sleutel - geschikt voor vierkante kolven



STANLEY	Beschrijving				€
1-03-103	Handboormachine 103 315mm	-	6	3253561031038	39,61

HANDBOORMACHINE 105

STANLEY

- Frame, tandwielen 1 ronsel vervaardigd uit gegoten aluminium
- Verchroomd stalen huis
- 3-bekkige boorhouder, met diameter van 8 mm, zonder sleutel - geschikt voor vierkante kolven



STANLEY	Beschrijving				€
0-03-105	Handboormachine 105 265mm	X	2	3253560031053	27,81

H A M M



**ERS,
BEITELS**

**EN
DREVELS**





FATMAX[®] HAMER PRESTATIES VAN BINNENUIT

Voor de ontwikkeling van ANTIVIBE[™]-hamers hebben we uitgebreid onderzoek verricht. Dankzij de nieuwe technologie om trillingen te dempen zijn uw handen en armen optimaal beschermd tegen schokken. En toch hebt u meer slagkracht dan bij traditionele modellen. De unieke ANTIVIBE[™]-kragen absorberen schokgolven die schadelijk kunnen zijn en geven extra kracht aan elke slag. Zo krijgt u de ultieme kracht en controle.

ANTIVIBE HAMERS

ANTIVIBE SYSTEEM

Dit systeem is speciaal ontwikkeld om schokken te verminderen en vermindert zo ook vermoeidheid bij de gebruiker.

DE IDEALE COMBINATIE TUSSEN KRACHT EN COMFORT

Vergelijkbare studie van het effect van schokdempers

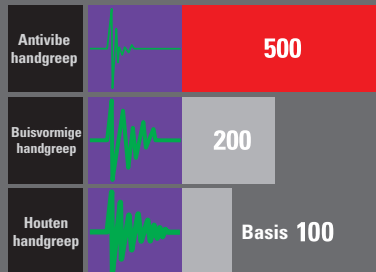

STALEN KOP VOOR HOOGWAARDIGE PRESTATIES

Kop en steel uit 1 stuk gesmeed voor maximale stevigheid en evenwicht. Inductiegehard.



VEILIGHEID

Lager handvat is vergroot zodat de hamer niet wegschiet tijdens gebruik.

BEKLEDING

DynaGrip™
PRO

voor een optimaal
gebruikscomfort.

AntiVibe™ HAMER

Kop en steel uit 1 enkel stuk vervaardigd.

EXCEPTIONELE DUURZAAMHEID KOP MET VERGROOT SLAGVLAK

Exclusief systeem voor zeer goede bescherming tegen schokken.

Staal met antislipbekleding in polyurethaan.



1. Thermische behandeling van het slagvlak voorkomt afsplintering.
2. Gebogen klauw voor meer trekkracht.
3. Handvat in fijn gesmeed profiel.
4. Ergonomische handgreep in soepele polyurethaan bekleding voor een optimale greep en een perfect evenwicht.
5. EXCLUSIEF: Stenvork-schokdempersysteem.

GRAFIET HAMERS

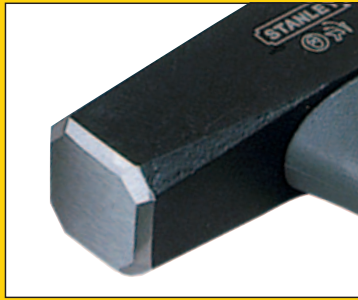

KOP GESMEED TEGEN VERSPLINTERING

Gesmeed in fijn koolstofstaal voor een perfecte versmelting van het metaal en een optimale weerstand tegen schokken.

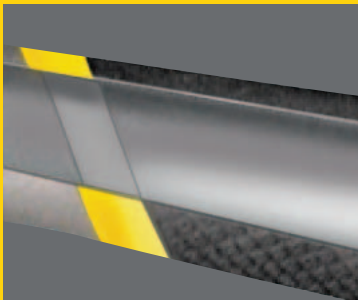

ONBREEKBAAR

Versterkte steel met grafieten kern. 10 x meer weerstand dan een houten steel.



PERMANENTE AANHECHTING

Korte verbinding. Zorgt ervoor dat de hamer nooit loskomt van de steel.

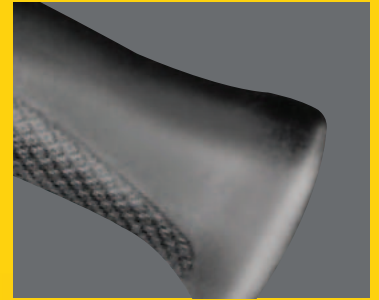

VEILIGHEID

Lager en groter handvat, zodat de hamer niet wegschiet. Ergonomisch gevormde handgreep voor comfortabele greep en meer veiligheid.

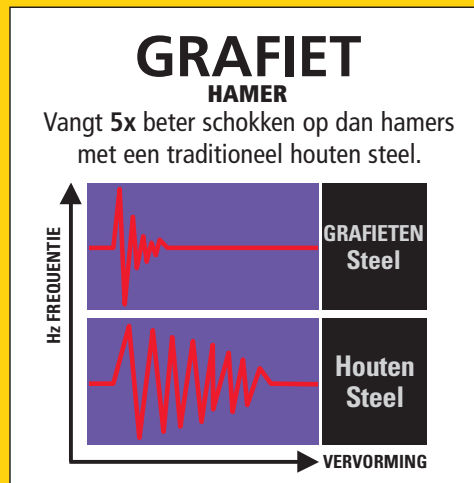

BEKLEDING



voor een optimaal gebruikskomfort.

HAMERS HOUTEN STEEL-BIMATERIALE HANDGRIEP

DE KOPPEN

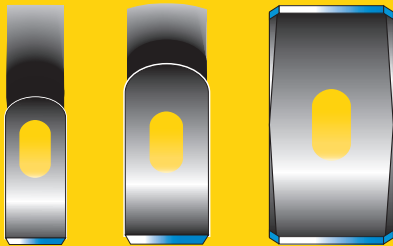

Gesmeed in fijn koolstofstaal voor een perfecte versmelting van het metaal, een langere levensduur en een optimale weerstand tegen schokken.

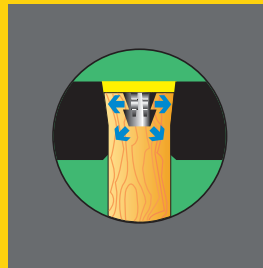

SOLIDE VERBINDING TUSSEN KOP OP STEEL

De houten stelen van de STANLEY-hamers zijn op krachtige wijze bevestigd op de kop met een dubbel conisch oog. Een metalen hoek is ingebracht in het oog waarin epoxyhars is geïnjecteerd voor een perfecte verzegeling.

DE KRACHT VAN DE KOPPEN

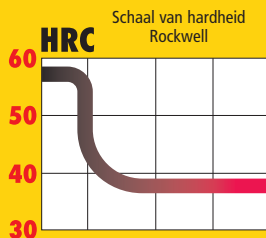

De thermische behandeling via inductie is beperkt tot de werkende delen, waardoor schokken minder worden doorgegeven via het handvat. Zo kan terugslag vermeden worden.



BEKLEDING



voor een optimaal gebruikscomfort.

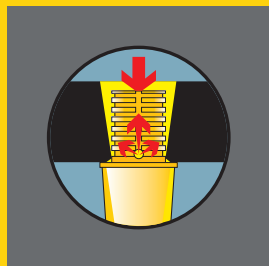

PERMANENTE AANHECHTING

De bimateriale handgrepen van STANLEY zijn onlosmakelijk verbonden dankzij inkepingen en het procédé van kleven door epoxy-injectie. Dit verzekert een permanente aanhechting van de kop aan het handvat.

Bimateriale handgreep, zo goed als onbreekbaar. Vermindert gevoelig de schokken ten opzichte van een hamer met een traditioneel handvat.

COMPO - CAST HAMERS

COMPO-CAST HAMERS

GEEN TERUGSLAG

Kleine stalen kogeltjes in de kop van de hamer zorgen ervoor dat de hamer niet terugspringt bij het hameren.

SCHOKVRIJ

De kop en het metalen handvat zijn volledig bedekt met een dikke laag urethaan om gereedschappen en oppervlaktes tegen impact van de hamer te beschermen.

GEEN KANS OP VONKE

Geen enkel deel van het metaal is onbeschermd gebleven, wat toelaat de hamers te gebruiken op plaatsen waar zelfs de kleinste vonk ontploffingsgevaar levert.

1. Urethaan bekleding verzekert een optimale bescherming van het oppervlak waarop men slaat. Extreem hoge weerstand, het materiaal neemt zijn oorspronkelijke vorm altijd weer aan, zelfs na meervoudige slagen op harde of puntige oppervlaktes.
2. Honderden kleine metalen kogeltjes bewegen zich vrij in de kop van de COMPO-CAST, wat de hamer schokvaster maakt en makkelijker te hanteren.
3. Het heft is gesoldeerd op de kop voor een langere levensduur.
4. Massieve stalen schacht ter versteviging.
5. Ergonomisch handvat voor een betere greep.
6. Heft met antislip voor een verhoogde veiligheid.



STANLEY

DE COMPO-CAST HAMERS VAN STANLEY HEBBEN
EEN VOLLEDIGE GARANTIE,
BIJ NORMAAL GEBRUIK.

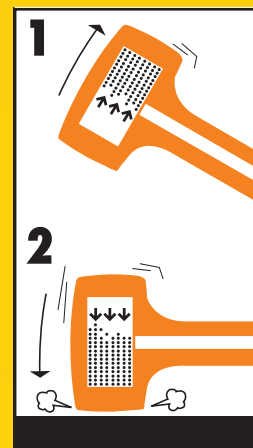
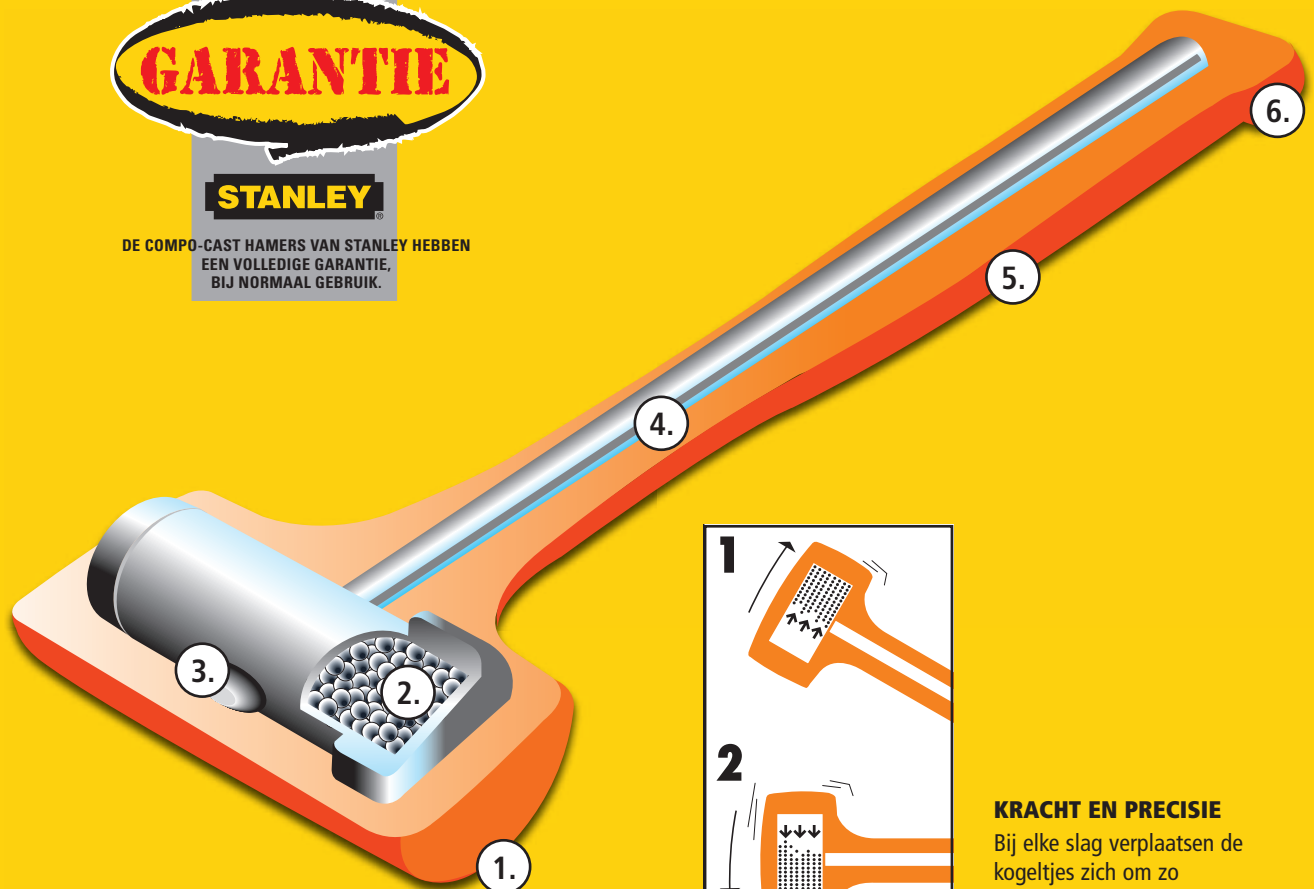

KRACHT EN PRECISIE

Bij elke slag verplaatsen de kogeltjes zich om zo schokken op te vangen, terugslag te vermijden en voor een betere controle.

PRAKTISCHE INFO



LEO Jansen,
schrijnwerker

DE BESTE HAMER OM AAN UW BEHOEFTE TE VOLDOEN

Met een FatMax® Antivibe-hamer kunt u niet fout gaan, zeker voor langdurig gebruik. Dit model elimineert bijna elke trilling, wat RSI-letsel voorkomt.

KLAUWHAMERS – IDEAAL VOOR ALGEMEEN CONSTRUCTIEWERK, DAKBEDEKKING EN VLOEREN.

Er zijn twee soorten klauwhamers, één met rechte klauw en één met kromme klauw. De rechte klauw is ideaal om vloerplaten omhoog te trekken of ongewenste stiftbouten te verwijderen, terwijl de kromme klauw beter is om nagels uit te trekken. Het slagvlak moet volledig gehard en enigszins bol zijn tegen slijtage, terwijl de buitenomtrek van de kop "thermisch behandeld" moet zijn (iets minder hard) tegen afsplintering bij het slaan tegen een harder oppervlak. Kies zorgvuldig een klauw uit die nauwkeurig is geslepen aan de buitenste randen. De klauw moet gehard en bij voorkeur getemperd zijn in olie voor een hardere structuur die zich vastbijt in de schacht van een nagel en ook breukvorming weerstaat. De echte test van een kwalitatief hoogwaardige klauwhamer is het vermogen om een nagel aan de schacht eruit te trekken en niet om zich vast te haken onder de kop van de nagel. Het juiste gewicht van de hamer kiezen is ook belangrijk, omdat er geen voordeel is bij het opheffen van een hamer van 680 g om nagels te bevestigen die niet langer zijn dan 50 mm (2"). Hetzelfde geldt voor een hamer van 450 g waarmee u een nagel van 75 mm wilt plaatsen, wat zwaar werk is. Als redelijk compromis is een klauwhamer van 570 g een goede keuze voor algemeen gebruik.

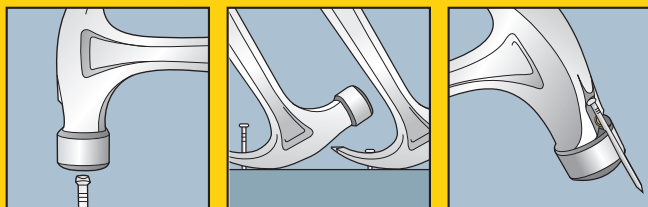

STANLEY biedt ook speciale hamers, waaronder steenhamers, voorhamers, hamer/bijl voor dubbel gebruik en een lathamer om gipsplaten te installeren.



PENBANKHAMERS – LICHTERE HAMERS VOOR KLEINERE NAGELS EN PENNEN.

De Warrington-penhamer is een veel lichter gereedschap, verkrijgbaar met een gewicht van 100 g, en de pen is handig bij om een nagel te beginnen plaatsen. Voor zeer dunne paneelpennen moet u de penhamer kiezen met een langere handgreep en een slagvlak met een kleinere diameter.

KOGELPEN – VOOR MECANICIENS EN TECHNICI

Deze hamers worden hoofdzakelijk gebruikt in de bouwsector en voor autobieltoepassingen. De kogelpen heeft meerdere functies, maar wordt hoofdzakelijk gebruikt om klinknagels te slaan.

VUIST- EN BOORHAMERS

Deze hamer moet uw enige keuze zijn als u op een koudbeitel wilt slaan. Het slagvlak van de hamer moet groter zijn dan de beitel, omdat er anders een groot risico bestaat op letsel door rondvliegende metaalsplinters, met name als de beitel te veel paddenstoelvorming vertoont.

PRAKTISCHE INFO



LEO Jansen,
schrijnwerker

TIPS EN TECHNIEKEN

Wanneer u moet werken in kleine ruimten, zoals loodgieters of gasfitters die tussen de leidingen werken, kunt u een frame met een laag profiel overwegen, zoals de HiLo-metaalzaag of de composietmetaalzaag.

TIP 1

Houd het handvat vast aan het uiteinde van de handgreep, zodat uw pink tegen de "haakvorm" aan het uiteinde van de handgreep rust. Hierdoor kunt u een stevige grip houden zonder dat u al de kracht in uw hand moet gebruiken om de hamer vast te houden. Ontspan uzelf.

TIP 2

Neem de tijd om naar uw houding te kijken: voor de beste prestatie moet een rechtshandig persoon de linkervoet naar voren plaatsen, de rechtervoet iets naar achteren en iets naar links draaien. Deze houding geeft een stevige en stabiele basis om te werken.

TIP 3

Verplaats uw voeten om de hoogte van uw schouders aan te passen. De schouders moeten in het ideale geval zodanig geplaatst zijn dat u de kop van de spijker horizontaal raakt. Als uw rechterhand te laag zit, zal de spijker van u af buigen en als de rechterhand te hoog zit, zal de spijker naar u toe buigen.

VEILIGHEID

- Sla nooit met de wangen van de hamerkop, omdat deze niet gehard zijn.
- Voor geharde timmermanspijkers gebruikt u een vuisthamer en nooit een normale hamer.
- Gebruik alleen een vuisthamer om op koudbeitels te slaan en draag altijd een veiligheidsbril en handschoenen.
- Bij het slaan op koudbeitels of drevels moet de hamerkop ten minste 10 mm groter zijn dan het gebied waar op wordt geslagen.
- Met een nieuwe hamer is het een goed idee om de beschermlak van het slagvlak te verwijderen met een medium schuurpapiertje om het risico te verminderen dat de hamer van de nagelkop glijdt.

WEETJE

Koop alleen het beste, sluit nooit een compromis bij de keuze van uw hamer.

TIP 4

Plaats de spijker en tik deze enkele keren aan om de spijker stevig in het hout te plaatsen. Ten minste 12 mm voor een spijker van 75 mm en til daarna de hamer een beetje hoger om iets harder te slaan totdat de spijker in het hout zit.

TIP 5

Het verwijderen van een spijker met een klauwhamer kan op twee manieren door de spijkertop in de klauw van de hamer te haken of door de klauw in de schacht van de nagel vast te zetten. Als u een lange spijker verwijdert, kunt u de klauw het beste zo dicht mogelijk bij het punt plaatsen waar het in het hout gaat, wat materiaal onder de voorste boog van de kop plaatsen om het hout niet te beschadigen en dan voorzichtig naar u toe te bewegen, waarbij u vermijdt om aan de handgreep te trekken. Verplaats de klauw lager op de schacht als de spijker eruit komt of plaats een dikker stuk materiaal om te garanderen dat u de spijker verticaal blijft trekken.

TIP 6

Voor een eindafwerking of bankwerk moet u ervoor zorgen dat u de spijker niet te ver doorslaat. Gebruik een STANLEY-nagelset om de paneelpennen met puntkop gelijk of onder het oppervlak te plaatsen. De verzonken pen kan worden opgevuld voor een perfecte, onzichtbare bevestiging.

TIP 7

Korte (12 mm), fijne paneelpennen zijn in het begin moeilijk op hun plaats te houden, zelfs bij een penbankhamer. Duw daarom de pen door een stuk karton, zodat u het karton op een veilige afstand kunt vasthouden en vervolgens op de pen kunt slaan, waarna u het karton op het laatst verwijdert. Er zijn vele andere commerciële en geïmproviseerde materialen verkrijgbaar die hetzelfde doel dienen.

KLAUW- HAMERS

FATMAX® PRO ULTRALICHTE KLAUWHAMER



STANLEY
FATMAX

- Unieke klauwhamer met nieuwe gepatenteerde technologie
- Gepatenteerde MIG (Metaal Inert Gas) lastechnologie maakt de hamer 40 % lichter
- 100 % staal voor sterkte en duurzaamheid
- Nieuw licht gewicht (390 gr) ontwerp is minder belastend voor de arm
- Getemperde slagranden & klauw
- Magnetische nagelhouder
- Gepatenteerde antivibe handgreep
- Deze hamer combineert het gewicht van titanium met de kracht van staal

STANLEY	Beschrijving				€
XTHT1-51148	Fatmax® Pro Ultralichte Klauwhamer	-	4	3253561511486	61,95

FATMAX® PRO ULTRALICHTE KLAUWHAMER - RECHTE KLAUW



STANLEY
FATMAX

- Unieke klauwhamer met nieuwe gepatenteerde technologie
- Gepatenteerde MIG (Metaal Inert Gas) lastechnologie maakt de hamer 40 % lichter
- 100 % staal voor sterkte en duurzaamheid
- Nieuw licht gewicht (390 gr) ontwerp is minder belastend voor de arm
- Getemperde slagranden & klauw
- Magnetische nagelhouder
- Gepatenteerde antivibe handgreep
- Deze hamer combineert het gewicht van titanium met de kracht van staal

STANLEY	Beschrijving				€
XTHT1-51123	FatMax Pro Ultralichte Klauwhamer	-	4	3253561511233	61,95

FATMAX® KLAUWHAMER ANTIVIBRATIE 397GR

STANLEY
FATMAX.



STANLEY	Beschrijving				€
FMHT1-51260	FatMax Klauwhamer Antivibratie 400gr	X	2	3253561512605	43,25
FMHT1-51244	FatMax Klauwhamer Antivibratie 480gr - lang - recht	-	2	3253561512445	48,66
FMHT1-51249	FatMax Klauwhamer Antivibratie 400gr - recht	X	2	3253561512490	43,25

FATMAX® KLAUWHAMER NEXT GEN



STANLEY
FATMAX.

- Gepatenteerde kop 25% groter dan traditionele hamers
- Anti-Vibratie Handgreep
- Vernieuwd ontwerp en zachtere handgreep
- Nauwkeurig gebalanceerde kop
- Antivibe stemvork systeem om vibratie te beperken

STANLEY	Beschrijving				€
FMHT1-51275	FatMax Klauwhamer Antivibe Next Gen 450gr	X	2	3253561512759	37,84
FMHT1-51277	FatMax Klauwhamer Antivibe Next Gen 570gr	X	2	3253561512773	43,25

FATMAX® KLAUWHAMER NEXT GEN - RECHTE KLAUW



STANLEY
FATMAX

- Gepatenteerde kop 25% groter dan traditionele hamers
- Anti-Vibratie Handgreep
- Vernieuwd ontwerp en zachtere handgreep
- Nauwkeurig gebalanceerde kop
- Antivibe stemvork systeem om vibratie te beperken

STANLEY	Beschrijving				€
FMHT1-51276	FatMax Klauwhamer Antivibe Next Gen 450 gr - Rechte Klauw	X	-	3253561512766	37,84
FMHT1-51278	FatMax Klauwhamer Antivibe Next Gen 570 gr - Rechte Klauw	X	-	3253561512780	43,25

KLAUWHAMER GRAPHITE



STANLEY

- Steel uit grafiet - voor maximale stevigheid
- Getemperde koprand –voor duurzaamheid en veiligheid
- Platte kop met afgeschuinde hoeken geeft stevigheid en voorkomt beschadiging
- Gepatenteerde assemblage van kop en handgreep geeft een onbreekbare verbinding - voor meer veiligheid
- Grafiet steel is bedekt met beschermend polycarbonaat omhulsel – voor zeer goede bescherming tegen schokken
- Zacht elastomeer handgreep (Dynagrip®) zorgt voor een comfortabele slipwerende greep - zelfs met natte handen
- Schokvaster dan traditionele handgrepen
- Ergonomisch gevormde handgreep, vergt minder krachtinspanning om een goede greep te behouden en vermindert zo het risico op spierletsels

STANLEY	Beschrijving				€
1-51-505	Klauwhamer Graphite 450gr	-	4	3253561515057	32,43
1-51-507	Klauwhamer Graphite 570gr	-	4	3253561515071	35,68

KLAUWHAMER STEELMASTER™



STANLEY

- Getemperd stalen kop voor stevigheid, duurzaamheid en veiligheid
- Ergonomisch gevormde handgreep (Dynagrip® Pro) – voor comfortable greep en meer veiligheid
- Verbinding van kop en handgreep – weerstaat een slag van 5 ton
- Buisvormige, ovaal, stalen steel – combineert kracht met laag gewicht
- Getemperde koprand –voor duurzaamheid en veiligheid

STANLEY	Beschrijving				€
1-51-031	Klauwhamer Steelmaster 450gr	-	1	5000366510316	27,03
1-51-033	Klauwhamer Steelmaster 570gr	-	4	5000366510330	30,27

KLAUWHAMER BLUE STRIKE

STANLEY

- Getemperde en gesmede kop voor stevigheid en duurzaamheid
- Buisvormige ovalen steel – combineert stevigheid en lichtgewicht



STANLEY	Beschrijving				€
1-51-488	Klauwhamer Blue Strike 450gr	-	6	3253561514883	17,56

STANLEY® GRIJZE GLASVEZEL KLAUWHAMER

STANLEY

- Gesmeed voor duurzaamheid
- Getemperd slagvlak voorkomt afsplintering
- Glasvezel handgreep beschermt tegen schokken en trilling
- Gepatenteerde handgreep zorgt voor een stevige grip



STANLEY	Beschrijving				€
1-51-529	Kunststof Klauwhamer 450gr (grijs)	-	4	3253561515293	11,89
1-51-628	Kunststof Klauwhamer 570gr (grijs)	-	4	3253561516283	16,21

STANLEY® GELE GLASVEZEL KLAUWHAMER

STANLEY

- Gesmeed voor duurzaamheid
- Getemperd slagvlak voorkomt afsplintering
- Glasvezel handgreep beschermt tegen schokken en trilling
- Gepatenteerde handgreep zorgt voor een stevige grip



STANLEY	Beschrijving				€
1-51-112	Kunststof Klauwhamer 200gr (geel)	-	4	3253561511127	9,26

TIMMERMANS- HAMERS

TIMMERMANSHAMER GRAPHITE



STANLEY

- Steel uit grafiet - voor maximale stevigheid
- Getemperde koprand –voor duurzaamheid en veiligheid
- Platte kop met afgeschuinde hoeken geeft stevigheid en voorkomt beschadiging
- Gepatenteerde assemblage van kop en handgreep geeft een onbreekbare verbinding - voor meer veiligheid
- Grafiet steel is bedekt met beschermend polycarbonaat omhulsel – voor zeer goede bescherming tegen schokken
- Zacht elastomeer handgreep (Dynagrip®) zorgt voor een comfortabele slipwerende greep - zelfs met natte handen
- Schokvaster dan traditionele handgrepen
- Ergonomisch gevormde handgreep, vergt minder krachtinspanning om een goede greep te behouden en vermindert zo het risico op spierletsels

STANLEY	Beschrijving				€
1-54-897	Timmermanshamer Graphite 100gr	-	6	3253561548970	13,38
1-54-898	Timmermanshamer Graphite 160gr	-	6	3253561548987	15,40
1-54-899	Timmermanshamer Graphite 315gr	-	4	3253561548994	18,25
1-54-901	Timmermanshamer Graphite 400gr	-	6	3253561549014	19,27
1-54-902	Timmermanshamer Graphite 500gr	-	6	3253561549021	20,07

TIMMERMANSHAMER HOUT



STANLEY

- Steel van essenhout (hoge kwaliteit) voor duurzaamheid en evenwicht
- Kop van gehard en getemperd staal voor lange levensduur
- Platte kop met afgeschuinde hoeken geeft stevigheid en voorkomt beschadiging
- Onbreekbare handgreep dankzij supersterke verbinding van kop en handgreep- voor meer veiligheid
- DIN 6475

STANLEY	Beschrijving				€
1-54-638	Timmermanshamer Hout 100gr	-	4	3253561546389	8,16
1-54-639	Timmermanshamer Hout 160gr	-	4	3253561546396	9,39
1-54-640	Timmermanshamer Hout 200gr	-	4	3253561546402	9,69
1-54-641	Timmermanshamer Hout 315gr	-	4	3253561546419	11,12
1-54-642	Timmermanshamer Hout 400gr	-	4	3253561546426	11,46
1-54-643	Timmermanshamer Hout 500gr	-	4	3253561546433	11,79

BANK-HAMMERS

BANKHAMER GRAPHITE



STANLEY

- Steel uit grafiet - voor maximale stevigheid
- Getemperde koprand –voor duurzaamheid en veiligheid
- Platte kop met afgeschuinde hoeken geeft stevigheid en voorkomt beschadiging
- Gepatenteerde assemblage van kop en handgreep geeft een onbreekbare verbinding - voor meer veiligheid
- Grafiet steel is bedekt met beschermend polycarbonaat omhulsel – voor zeer goede bescherming tegen schokken
- Zacht elastomeer handgreep (DynaGrip®) zorgt voor een comfortabele slipwerende greep - zelfs met natte handen
- Schokvaster dan traditionele handgrepen
- Ergonomisch gevormde handgreep, vergt minder krachtinspanning om een goede greep te behouden en vermindert zo het risico op spierletfels

STANLEY	Beschrijving				€
1-54-910	Bankhamer Graphite 200gr	-	6	3253561549106	16,13
1-54-911	Bankhamer Graphite 300gr	-	6	3253561549113	16,70
1-54-912	Bankhamer Graphite 500gr	-	6	3253561549120	19,10
1-54-913	Bankhamer Graphite 800gr	-	4	3253561549137	23,51
1-54-914	Bankhamer Graphite 1000gr	-	4	3253561549144	25,73

BANKHAMER STEEL BI-MATERIAAL



STANLEY

- Zwartgelakte hamerkop is aan alle zijden zuiver geslepen
- Kunststof steel, voorzien van rubberen handgreep

STANLEY	Beschrijving				€
1-54-684	Bankhamer 200gr Bimat	-	4	3253561546846	16,13
1-54-685	Bankhamer 300gr Bimat	-	4	3253561546853	16,70
1-54-686	Bankhamer 500gr Bimat	-	4	3253561546860	18,64
1-54-687	Bankhamer 800gr Bimat	-	4	3253561546877	22,94
1-54-688	Bankhamer 1000gr Bimat	-	2	3253561546884	25,10

BANKHAMER HOUT

STANLEY

- Steel van essenhout (hoge kwaliteit) voor duurzaamheid en evenwicht
- Kop van gehard en getemperd staal voor lange levensduur
- Platte kop met afgeschuinde hoeken geeft stevigheid en voorkomt beschadiging
- Onbreekbare handgreep dankzij supersterke verbinding van kop en handgreep- voor meer veiligheid



STANLEY	Beschrijving				€
1-51-171	Bankhamer Hout 100gr	-	4	3253561511714	6,88
1-51-172	Bankhamer Hout 200gr	-	4	3253561511721	7,59
1-51-173	Bankhamer Hout 300gr	-	4	3253561511738	8,72
1-51-174	Bankhamer Hout 400gr	-	4	3253561511745	10,09
1-51-175	Bankhamer Hout 500gr	-	4	3253561511752	10,85
1-51-178	Bankhamer Hout 800gr	-	2	3253561511783	14,05

VUISTHAMERS

VUIST GRAPHITE

STANLEY

- Steel uit grafiet - voor maximale stevigheid
- Kop van gehard en getemperd staal voor lange levensduur
- Platte kop met afgeschuinde hoeken geeft stevigheid en voorkomt beschadiging
- Gepatenteerde assemblage van kop en handgreep geeft een onbreekbare verbinding - voor meer veiligheid
- Grafiet steel is bedekt met beschermend polycarbonaat omhulsel – voor zeer goede bescherming tegen schokken
- Zacht elastomeer handgreep zorgt voor een comfortabele slipwerende greep - zelfs met natte handen
- Schokvaster dan traditionele handgrepen



STANLEY	Beschrijving				€
1-54-922	Vuist Graphite 1000gr	-	4	3253561549229	23,58
1-54-923	Vuist Graphite 1250gr	-	4	3253561549236	24,68
1-54-924	Vuist Graphite 1500gr	-	4	3253561549243	25,77

VUIST KUNSTSTOF STEEL

STANLEY

- De zwartgelakte hamerkop is aan alle kanten zuiver geslepen
- Kunststof steel is voorzien van rubberen handgreep



STANLEY	Beschrijving				€
1-56-365	Vuist 1000gr met Kunststof Steel	-	2	3253561563652	23,11
1-56-366	Vuist 1250gr met Kunststof Steel	-	2	3253561563669	24,18
1-56-367	Vuist 1500gr met Kunststof Steel	-	2	3253561563676	25,25

VUIST HOUTEN STEEL



STANLEY

- Steel van essenhout (hoge kwaliteit) voor duurzaamheid en evenwicht
- Kop van gehard en getemperd staal voor lange levensduur
- Platte kop met afgeschuinde hoeken geeft stevigheid en voorkomt beschadiging
- Onbreekbare handgreep dankzij supersterke verbinding van kop en handgreep- voor meer veiligheid

STANLEY	Beschrijving				€
1-54-051	Vuist 1000gr	-	2	3253561540516	14,36
1-54-052	Vuist 1250gr	-	2	3253561540523	15,59
1-54-053	Vuist 1500gr	-	2	3253561540530	17,27

BOUW- HAMERS

KAPHAMER RHIN



STANLEY

- Getemperd stalen kop voor stevigheid en duurzaamheid
- Ergonomisch gevormde handgreep (Dynagrip® Pro) – voor comfortable greep en meer veiligheid
- Verbinding van kop en handgreep – weerstaat een slag van 5 ton
- Scherpe beitel voor het snijden van bakstenen en leisteen

STANLEY	Beschrijving				€
1-51-039	Kaphamer 500gr	-	6	3253561510397	20,90

LATHAMER GRAPHITE

STANLEY



- Steel uit grafiet - voor maximale stevigheid
- Getemperde koprand –voor duurzaamheid en veiligheid
- Platte kop met afgeschuinde hoeken geeft stevigheid en voorkomt beschadiging
- Gepatenteerde assemblage van kop en handgreep geeft een onbreekbare verbinding - voor meer veiligheid
- Grafiet steel is bedekt met beschermend polycarbonaat omhulsel – voor zeer goede bescherming tegen schokken
- Zacht elastomeer handgreep (Dynagrip®) zorgt voor een comfortabele slipwerende greep - zelfs met natte handen
- Schokvaster dan traditionele handgrepen
- Ergonomisch gevormde handgreep, vergt minder krachtspanning om een goede greep te behouden en vermindert zo het risico op spierletsel
- Magnetische spijkerhouder

STANLEY	Beschrijving				€
1-51-137	Latham Graphite 600gr	-	2	3253561511370	32,58

LATHAMER STALEN STEEL

STANLEY



- Getemperde en gesmede kop met plat oppervlak voor beter resultaat
- Verbinding van kop en handgreep – weerstaat een slag van 5 ton
- Buisvormige, ovalen, stalen steel – combineert krachte met laag gewicht. Excellente greep-kop verhouding
- Magnetische spijkerhouder om zonder handen een spijker te slaan in onbereikbare plaatsen
- Uitstekende klauw, om leisteel te doorboren voordat men de nagel er doorslaat
- Ergonomisch gevormde handgreep (Dynagrip® Pro) – voor comfortabele greep en meer veiligheid
- DIN 7239

STANLEY	Beschrijving				€
1-51-037	Latham 600gr	-	2	3253561510373	23,94



VOORHAMER DE KRACHT WAAR U ZE NODIG HEEFT

U hebt ons laten weten dat u een voorhamer nodig heeft die u een grote slagkracht geeft bij een minimale inspanning. We hebben de allernieuwste ANTIVIBE™-technologie en glasvezelhandvaten gecombineerd met een speciaal gevormde kogelvormige kop voor de beste prestaties. Zo raakt het werk sneller af en u hoeft er minder energie in te steken dan bij andere hamers.

SPECIFIEKE HAMERS

FATMAX® VOORHAMER ANTIVIBRATIE



STANLEY
FATMAX

- Glasvezel kern absorbeert vibraties en impactschokken
- Polypropyleen laag voor slagbescherming
- FatMax Antivibe schokabsorberende laag om vibraties te beperken
- Schokabsorberende kraag absorbeert de trillingen van de kop
- Kop en handgreep duurzaam gesmeed
- Bullet nose geeft 2x meer slagkracht

STANLEY	Beschrijving				€
FMHT1-56010	FatMax Voorhamer Antivibratie 2,7 kg	X	2	3253561560101	57,74
FMHT1-56011	FatMax Voorhamer Antivibratie 3,6 kg	X	2	3253561560118	62,99
FMHT1-56019	FatMax Voorhamer Antivibratie 4,5 kg	X	2	3253561560194	68,24

FATMAX® MOKER ANTIVIBRATIE



STANLEY
FATMAX

- Glasvezel kern absorbeert vibraties en impactschokken
- Polypropyleen laag voor slagbescherming
- FatMax Antivibe schokabsorberende laag om vibraties te beperken
- Schokabsorberende kraag absorbeert de trillingen van de kop
- Kop en handgreep duurzaam gesmeed
- Bullet nose geeft 2x meer slagkracht

STANLEY	Beschrijving				€
FMHT1-56006	FatMax Moker Antivibratie 1361 gr	X	2	3253561560064	31,49
FMHT1-56008	FatMax Moker Antivibratie 1814 gr	X	2	3253561560088	36,74
FMHT1-56009	FatMax Moker Antivibratie 1814 gr - met puntneus	X	2	3253561560095	36,74

ANTIVIBE® VUISTHAMER



STANLEY

- Voor gebruik in beperkte werkruimte zonder mogelijkheid voor een volledige uitzwaai
- Toepassingen met beitels, drevels, centerpunten en in industrie

STANLEY	Beschrijving				€
1-56-001	Antivibe Vuisthamer 1360gr	-	4	3253561560019	40,53

PENBANKHAMER



STANLEY

- Kwaliteitshamer met steel van essenhout – houdt hamer in perfect evenwicht voor optimale prestaties

STANLEY	Beschrijving				€
1-54-077	Penbankhamer 100gr	-	6	5000366540771	18,26

STOFFEEDERSHAMER



STANLEY

- Houten steel met magnetische kop
- Strakke en veilige EVERTITE verbinding van kop en handgreep

STANLEY	Beschrijving				€
1-54-304	Stoffeershamer 140gr	-	1	3253561543043	19,78

ELEKTRICIENSHAMER GRAPHITE



STANLEY

- Steel uit grafiet - voor maximale stevigheid
- Getemperde koprand –voor duurzaamheid en veiligheid
- Platte kop met afgeschuinde hoeken geeft stevigheid en voorkomt beschadiging
- Gepatenteerde assemblage van kop en handgreep geeft een onbreekbare verbinding - voor meer veiligheid
- Grafiet steel is bedekt met beschermend polycarbonaat omhulsel – voor zeer goede bescherming tegen schokken
- Zacht elastomeer handgreep (Dynagrip®) zorgt voor een comfortabele slipwerende greep - zelfs met natte handen
- Schokvaster dan traditionele handgrepen
- Ergonomisch gevormde handgreep, vergt minder krachtinspanning om een goede greep te behouden

STANLEY	Beschrijving				€
1-54-904	Electriciens Hamer Graphite 200gr	-	6	3253561549045	17,96

KUNSTSTOF HAMER



STANLEY

- Synthetische hamer uit-één-stuk met slagdoppen
- Voor algemeen gebruik

STANLEY	Beschrijving				€
1-57-053	Kunststofhamer 320gr	-	2	3253561570537	27,88

RUBBER HAMER



STANLEY

- Rubberen kop
- Houten handgreep
- Voor mechanisch werk

STANLEY	Beschrijving				€
1-51-104	Rubberen Hamer 450gr	-	2	3253561570513	8,39

HOUTEN HAMERS

HOUTEN HAMER 115MM



STANLEY

- Beuken kop met afgeplatte hoeken
- Geschikt voor werk met houtbeitels

STANLEY	Beschrijving				€
1-57-046	Houten Hamer 116gr	-	2	3253561570469	31,54

COMPO-CAST® HAMERS

HAMER COMPO-CAST® STANDAARD



STANLEY

- Urethaan hamer uit-één-stuk, voorkomt beschadiging van werkstuk
- Kop gevuld met stalen kogeltjes die zich verplaatsen bij de slag, waardoor de terugslag wordt opgevangen
- Niet elektrisch geleidend
- Vonkvrij

STANLEY	Beschrijving				€
1-57-530	Hamer Compo-Cast 280gr	-	1	3253561575303	24,51
1-57-531	Hamer Compo-Cast 500gr	-	1	3253561575310	30,50
1-57-532	Hamer Compo-Cast 600gr	-	1	3253561575327	40,26
1-57-533	Hamer Compo-Cast 1200gr	-	1	3253561575334	48,09
1-57-534	Hamer Compo-Cast 1500gr	-	1	3253561575341	69,76

VOORHAMER COMPO-CAST®



STANLEY

- Urethaan hamer uit-één-stuk, voorkomt beschadiging van werkstuk
- Kop gevuld met stalen kogeltjes die zich verplaatsen bij de slag, waardoor de terugslag wordt opgevangen
- Niet elektrisch geleidend
- Vonkvrij

STANLEY	Beschrijving				€
1-57-550	Voorhamer Compo-Cast 2250gr	-	1	3253561575501	103,01
1-57-552	Voorhamer Compo-Cast 4700gr	-	1	3253561575525	153,92
1-57-554	Voorhamer Compo-Cast 5200gr	-	1	3253561575549	170,56



BEOORDEELD
DOOR ECHE VAKMANNEN



STEEKBEITELS FATMAX®

STANLEY FATMAX

Bewerkte bladen in chroomstaal: duurzaam geslepen met behoud van scherpheid.

Hard en rendabel over de ganse lengte voor langdurig snijwerk.

Bewerkte zij- en snijkanten voor een optimale precisie. Schuin geslepen randen voor alle soorten schrijnwerk.

De beitels van STANLEY zijn geslepen op een exacte hoek van 25° en kunnen gebruikt worden voor alle soorten werken. Om nog scherper te snijden, kunnen ze eveneens geslepen worden in een hoek van 30°.

STANDAARDHOEK (25°)



SLIJPHOEK (30°)



MES VAN HOOGSTAANDE KWALITEIT

EN31 staal van uitzonderlijke kwaliteit met hoogstaande snijkwaliteit.



BIMATERIALE HANDGREEP

Een soepele deklaag in urethaan zorgt voor een optimaal gebruiksgemak.

Het FatMax heft is langer en zorgt voor een grotere precisie bij het hanteren van de beitel.

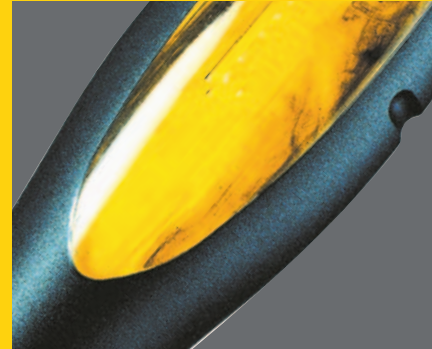

METALEN VERSTEVIGING

Bescherm de beitel bij intensief gebruik en tegen de impact van de hamerslagen.



HANDVAT BEVESTIGD OP HET BLAD

Niet los te krijgen en zo goed als onbreekbaar.



PRAKTISCHE INFO



LEO Jansen,
schrijnwerker

HOUTBEITELS

Beitels worden gebruikt bij twee belangrijke technieken: steken en hakken. Bij het steken moet u ernaar streven om alleen handdruk te gebruiken.



VERTICAAL STEKEN

1. Verticaal steken is snijden tegen de nerf van het hout in met de beitel in een opwaartse positie waarbij handkracht of lichte tikken met een houten hamer worden gebruikt. Deze vaardigheid is belangrijk om delen van de meest gebruikte houtgewrichten te snijden en materiaal te verwijderen tot een ingesneden lijn. Wees vooral voorzichtig bij het steken met de nerf van het hout mee, omdat er een zeer goede mogelijkheid bestaat dat het hout gaat splijten.
2. Bevestig het werk in de bankschroef met een C-klem en plaats wat beschermend materiaal tussen het oppervlak en de bankschroef om schade te voorkomen.
3. Rechtshandigen moeten de beitelgreep vastnemen zoals een balpen, met de wijsvinger aan de voorzijde, en derde vinger ondersteunt de achterzijde van het blad en de duim rust ca. 25 mm achter de snijrand aan de linkerzijde of in een positie waarbij ook de pink en de rand van de hand op het werkstuk kunnen rusten. De linkerhand pakt de handgreep vast met de duim bovenaan.
4. Probeer bij elke beweging met de beitel alleen een heel klein beetje materiaal te verwijderen. Afhankelijk van de hardheid van het hout en de scherpheid van de beitel, moet u bij elke beweging niet meer dan 0,5 tot 1,0 mm verwijderen.
5. Als u materiaal verwijdert tot aan een met een mes gemarkeerde lijn, moet u ervoor zorgen dat u de beitel perfect verticaal vasthoudt. Beweeg altijd naar voren en weg van de gemarkeerde lijn, zodat de rand van de snede niet wordt beschadigd of afgerond. Duw met de rechterschouder omlaag op de handgreep om iets meer kracht toe te voegen aan de snijbeweging.
6. Als er nog maar 0,5 mm over is om te verwijderen, moet u de breedste beitel in de groef plaatsen en verticale druk uitoefenen totdat u de onderzijde van de snede bereikt. Als u op dit punt te veel weghaalt, bestaat het risico dat de beitel over de lijn komt.

HORIZONTAAL STEKEN

1. Horizontaal steken is de techniek om afvalmateriaal te verwijderen zodra de limieten van de snede zijn gedefinieerd door middel van zagen of verticaal steken met een beitel. Met deze procedure wordt het risico op schade van afsplitsingen geminimaliseerd.
2. Zet het oppervlak vast in een bankschroef of klem.
3. Rechtshandigen pakken de handgreep van de beitel vast met het uiteinde in de palm van de rechterhand en de duim en wijsvinger elk aan één zijde van het handvat. De rechterhand zorgt voor de kracht tijdens de beweging. Plaats uw elleboog in uw zij om een meer gecontroleerde kracht toe te passen.
4. De linkerhand regelt de precisie van de beweging door de vier vingers van de linkerhand op het blad te plaatsen en de duim eronder te houden. Of plaats voor heel fijn werk de duim aan de bovenzijde en de wijsvinger van de linkerhand eronder vlak bij de snijrand.
5. Voordat u een horizontale steekbeweging maakt of langs de nerf beweegt, moet u controleren dat u voldoende diep hebt gezaagd voordat u het afvalmateriaal begint te verwijderen. Om het risico op splijten te voorkomen aan de verste rand van een doorlopende behuizing is het een goede techniek om van beide zijden naar het midden te werken.

N.B.: Gebruik bij het maken van uw snijlijnen een messnede of een gekalibreerde lijn, dat is veel nauwkeuriger dan een potloodlijn.

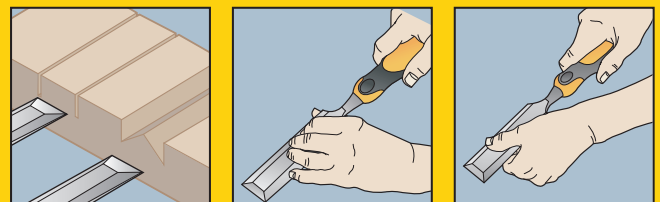
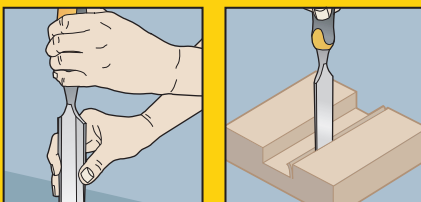

PRAKTISCHE INFO



LEO Jansen,
schrijnwerker

TIPS EN TECHNIKEN

TIP 1

Als u op de beitel moet slaan, kunt u beter een houten hamer gebruiken. Niet zozeer om de handgreep te sparen, maar omdat het grotere slagoppervlak van de houten hamer op het uiteinde van de beitel-handgreep kan komen zonder dat u ernaar hoeft te kijken, waardoor u zich kunt concentreren op wat de snijrand doet. Met een hamer is het slagoppervlak niet groter dan het uiteinde van de beitel, zodat u deze makkelijk kunt missen tijdens het slaan.

TIP 2

Met slechts een paar uitzonderingen moet de beitel worden gebruikt met de afgeschuinde kant naar boven of van de gebruiker af.

TIP 3

Als u een houten hamer moet gebruiken om verticale snedes te maken, moet u het werk op de poot van de bank plaatsen om de trilling te verminderen en efficiënter te kunnen werken.

TIP 4

Klem het werk niet in een bankschroef, tenzij u de onderzijde hebt ondersteund. Probeer geen hamer of houten hamer te gebruiken op hout dat in de bankschroef zit.

WEETJE

Boor afvalmateriaal eerst uit bij diepe gaten voor u een beitel gebruikt om 'op te ruimen'.



PRAKTISCHE INFO



LEO Jansen,
schrijnwerker

KOUDBEITELS

TIP 1

Bakstenen en blokken moeten met een steenbeitel en vuisthamer worden gebroken. Maak een kleine snede op elk oppervlak van de steen en breek deze volledig met een stevige klap op de beitel totdat de steen volledig door is.

TIP 2

Kleinere steenbeitels zijn verkrijgbaar om keramische tegels van wanden en vloeren te verwijderen. Het geheim ligt in de plaatsing van de beitelrand in de juiste hoek tussen de tegel en de vloer. Een snelle klap met de vuisthamer moet genoeg zijn om de tegel van de vloer los te krijgen.

TIP 3

Natuursteen heeft nagenoeg dezelfde structuur als hout, maar is minder voorspelbaar. Maak geen diepe snedes in het midden van de steen, omdat de steen dan waarschijnlijk helemaal verbrijzelt. Werk voorzichtig aan de randen met de beitel weggedraaid van het midden van de steen. Maak kleine slagbewegingen.

VEILIGHEID

- Draag een veiligheidsbril en handschoenen bij het gebruik van sloopmateriaal of een steenboor.
- Gebruik een hamer met een slagvlak dat twee keer zo groot is als de beitelkop.



KOUDBEITELS EN DREVELS VOOR MECANICIENS

Deze gereedschappen mogen niet verward worden met metserskoudbeitels. Ze worden gebruikt om gietijzer, smeedijzer, zachtstaal, messing, koper, aluminium, moeren, bouten en klinknagels te snijden en te vormen. Een centerpunt wordt gebruikt om een metalen oppervlak vóór het boren te markeren zodat de boorpunt niet wegglijdt en drevels worden gebruikt om vergrendelpennen in versnellingsbakken te verwijderen zonder de pen en de onderdelen te beschadigen.



STEEKBEITELS SWEETHEART

STEEKBEITELSET SWEETHEART 4-DELIG

STANLEY • 6, 12, 18, 25 mm



STANLEY	Beschrijving				€
1-16-791	Sweetheart Beitelset 4-delig	-	1	3253561167911	73,49

STEEKBEITELSET SWEETHEART 8-DELIG

STANLEY • Houten kist
• 3, 6, 10, 12, 16, 18, 25, 32 mm





STANLEY	Beschrijving				€
1-16-793	Sweetheart Beitelset 8-delig	-	1	3253561167935	145,95

STEEKBEITELS BAILEY

GUTSEN BAILEY®

STANLEY





STANLEY	Beschrijving				€
2-16-947	Guts Bailey 6mm	X	2	3253562169471	21,85
2-16-948	Guts Bailey 8mm	X	2	3253562169488	22,02
2-16-949	Guts Bailey 10mm	X	2	3253562169495	22,02
2-16-950	Guts Bailey 12mm	X	2	3253562169501	22,02
2-16-951	Guts Bailey 15mm	X	2	3253562169518	23,87
2-16-952	Guts Bailey 18mm	X	2	3253562169525	23,87
2-16-953	Guts Bailey 20mm	X	2	3253562169532	23,87
2-16-954	Guts Bailey 25mm	X	2	3253562169549	24,60

STEEKBEITEL BAILEY®

STANLEY

- Beukenhouten handgreep
- Koperen afwerking
- Gehard en ontlaten blad met beschermkapje



STANLEY	Beschrijving				€
2-16-382	Steekbeitel Hout 6mm	X	5	3253562163820	13,37
2-16-383	Steekbeitel Hout 8mm	X	5	3253562163837	13,62
2-16-384	Steekbeitel Hout 10mm	X	5	3253562163844	13,62
2-16-385	Steekbeitel Hout 12mm	X	5	3253562163851	13,73
2-16-386	Steekbeitel Hout 14mm	X	5	3253562163868	13,73
2-16-387	Steekbeitel Hout 15mm	X	5	3253562163875	14,14
2-16-388	Steekbeitel Hout 16mm	X	5	3253562163882	14,14
2-16-389	Steekbeitel Hout 18mm	X	5	3253562163899	14,50
2-16-390	Steekbeitel Hout 20mm	X	5	3253562163905	14,50
2-16-391	Steekbeitel Hout 22mm	X	5	3253562163912	15,07
2-16-392	Steekbeitel Hout 25mm	X	5	3253562163929	15,68
2-16-393	Steekbeitel Hout 28mm	X	5	3253562163936	16,83
2-16-394	Steekbeitel Hout 30mm	X	5	3253562163943	17,79
2-16-395	Steekbeitel Hout 35mm	X	5	3253562163950	18,60
2-16-396	Steekbeitel Hout 40mm	X	5	3253562163967	18,97

HOUTBEITELSET BAILEY 5-DELIG HOUTEN KIST

STANLEY



- Beukenhouten handgreep
- Koperen afwerking
- Geleverd in een houten kist
- 6, 10, 115, 20, 25mm

STANLEY	Beschrijving				€
2-16-217	Houtbeitelset Bailey 5delig Houten Kist	X	2	3253562162175	86,51

STEEKBEITELSET BAILEY® 6-DELIG

STANLEY



- Beukenhouten handgreep
- Koperen afwerking
- Gehard en ontlaten blad met beschermkapje
- 6, 10, 12, 16, 20, 25 mm
- Inhoud: 16-382, 16-384, 16-385, 16-388, 16-392, 16-390
- Ook los verkrijgbaar

STANLEY	Beschrijving				€
1-16-416	Steekbeitelset Hout 6Dlg. (6,10,12,16,20,25mm)	-	1	3253561164163	75,05

STEEKBEITELS FATMAX®

FATMAX® BEITEL MET DUBBELE SNIJKANT

STANLEY
FATMAX



- Met snijvlak aan de zijkant van de beitel voor extra toepassingen
- Stalen kern voor meer duurzaamheid
- Gehard en getemperd carbonstalen blad
- Voorgevormde bimataandrijving voor extra comfort
- Slagkop
- Lang blad voor meer controle tijdens het werk
- Breedte lemmet 25mm

STANLEY	Beschrijving				€
FMHT0-16067	FatMax Beitel met Dubbele Snijkant	X	4	3253560160678	20,99

STEEKBEITELS FATMAX®

STANLEY
FATMAX



- Blad loopt door tot in slagkop, waardoor de handgreep tot 50% sterker wordt en er minder kans is op afbraak
- Stalen slagkop - kan met een hamer gebruikt worden
- Stalen blad van hoge kwaliteit - behoudt scherpte en kwaliteit van snijvlak en randen
- Ergonomische handgreep - voor verbeterde grip en maximale controle
- Bladbescherming over de hele lengte - voor extra veiligheid

STANLEY	Beschrijving				€
0-16-251	Steekbeitel FatMax 6mm	X	6	3253560162511	17,25
0-16-252	Steekbeitel FatMax 8mm	X	6	3253560162528	17,37
0-16-253	Steekbeitel FatMax 10mm	X	6	3253560162535	17,48
0-16-254	Steekbeitel FatMax 12mm	X	6	3253560162542	17,83
0-16-255	Steekbeitel FatMax 14mm	X	6	3253560162559	18,29
0-16-256	Steekbeitel FatMax 15mm	X	6	3253560162566	18,41
0-16-257	Steekbeitel FatMax 16mm	X	6	3253560162573	18,64
0-16-258	Steekbeitel FatMax 18mm	X	6	3253560162580	18,98
0-16-259	Steekbeitel FatMax 20mm	X	6	3253560162597	19,22
0-16-260	Steekbeitel FatMax 22mm	X	6	3253560162603	19,45
0-16-261	Steekbeitel FatMax 25mm	X	6	3253560162610	19,68
0-16-262	Steekbeitel FatMax 30mm	X	6	3253560162627	23,15
0-16-263	Steekbeitel FatMax 32mm	X	6	3253560162634	23,73
0-16-264	Steekbeitel FatMax 35mm	X	6	3253560162641	24,31
0-16-265	Steekbeitel FatMax 38mm	X	6	3253560162658	26,63
0-16-266	Steekbeitel FatMax 40mm	X	6	3253560162665	28,95
0-16-267	Steekbeitel FatMax 50mm	X	6	3253560162672	34,73

STEEKBEITELSET FATMAX® 3DLG.

STANLEY
FATMAX

- 2-16-268: 12, 18, 25mm
- 2-16-270: 10, 15, 20mm



STANLEY	Beschrijving				€
2-16-270	Steekbeitelset FatMax 3Dlg. (10,15,20 mm)	X	1	3253562162700	59,06
2-16-268	Steekbeitelset FatMax 3Dlg. (12,18,25 mm)	X	6	3253562162687	61,37

STEEKBEITELSET FATMAX® 5DLG.

STANLEY
FATMAX

- 2-16-271: 6, 10, 15, 20, 25mm



STANLEY	Beschrijving				€
2-16-271	Steekbeitelset FatMax 5Dlg. (6, 10, 15, 20, 25mm)	X	1	3253562162717	92,65

FATMAX® VOUWBARE BEITEL 25MM

STANLEY
FATMAX

- Elke zijde van de handgreep vouwt rond het blad dankzij een innovatief mechanisme
- Het blad kan veilig worden opgeborgen in de handgreep
- Getemperd carbon staal met scherpe rand
- Slagkop voor extra duurzaamheid
- Kort blad voor extra kracht en controle



STANLEY	Beschrijving				€
FMHT0-16145	FatMax® Vouwbare Beitel 25mm	X	4	3253560161453	15,73

STEEKBEITELS DYNAGRIP™

STEEKBEITEL DYNAGRIP™

STANLEY

- Stalen slagkop - kan met een hamer gebruikt worden
- Langere ergonomische hangreep - voor een verbeterde grip en maximale controle
- Stalen blad - voor sterkte en duurzaamheid
- Vooraf geslepen blad - klaar voor gebruik
- Bladbescherming over de hele lengte - voor extra veiligheid



STANLEY	Beschrijving				€
0-16-870	Steekbeitel Dynagrip 6mm	X	6	3253560168704	11,90
0-16-871	Steekbeitel Dynagrip 8mm	X	6	3253560168711	12,18
0-16-872	Steekbeitel Dynagrip 10mm	X	6	3253560168728	12,18
0-16-873	Steekbeitel Dynagrip 12mm	X	6	3253560168735	12,47
0-16-874	Steekbeitel Dynagrip 14mm	X	6	3253560168742	12,76
0-16-875	Steekbeitel Dynagrip 15mm	X	6	3253560168759	13,00
0-16-876	Steekbeitel Dynagrip 16mm	X	6	3253560168766	13,28
0-16-877	Steekbeitel Dynagrip 18mm	X	6	3253560168773	14,03
0-16-878	Steekbeitel Dynagrip 20mm	X	6	3253560168780	14,60
0-16-879	Steekbeitel Dynagrip 22mm	X	6	3253560168797	15,32
0-16-880	Steekbeitel Dynagrip 25mm	X	6	3253560168803	16,21
0-16-881	Steekbeitel Dynagrip 32mm	X	6	3253560168810	17,07
0-16-882	Steekbeitel Dynagrip 38mm	X	6	3253560168827	18,72
0-16-889	Steekbeitel Dynagrip 28mm	X	6	3253560168896	16,55
0-16-890	Steekbeitel Dynagrip 30mm	X	6	3253560168902	16,83
0-16-891	Steekbeitel Dynagrip 35mm	X	6	3253560168919	17,94
0-16-892	Steekbeitel Dynagrip 40mm	X	6	3253560168926	19,10

DYNAGRIP™ STEEKBEITELSET 3DLG.

STANLEY

- 2-16-883: 12, 18, 25mm
- 2-16-887: 10, 15, 20mm

STANLEY	Beschrijving				€
2-16-887	Steekbeitelset Dynagrip 3DlG. (10,15,20 mm)	-	1	3253562168870	41,31
2-16-883	Steekbeitelset Dynagrip 3DlG. (12,18,25 mm)	X	1	3253562168832	43,82



DYNAGRIP™ STEEKBEITELSET 5DLG.

STANLEY

- 2-16-885: 6, 12, 18, 25, 32mm
- 2-16-888: 6, 10, 15, 20, 25mm



STANLEY	Beschrijving				€
2-16-885	Steekbeitelset Dynagrip 5Dl. (6,12,18,25,32 mm)	X	1	3253562168856	73,64
2-16-888	Steekbeitelset Dynagrip 5Dl. (6,10,15,20,25 mm)	-	1	3253562168887	71,34

STEEKBEITELS BASIC

HOUTBEITELS 5002

STANLEY

- Blad met roestwerende laklaag
- Handgreep in polypropyleen, nagenoeg onbreekbaar



STANLEY	Beschrijving				€
0-16-535	Steekbeitel Hout 6mm	X	6	3253560165352	7,56
0-16-537	Steekbeitel Hout 8mm	X	6	3253560165376	7,78
0-16-539	Steekbeitel Hout 10mm	X	6	3253560165390	7,99
0-16-540	Steekbeitel Hout 12mm	X	6	3253560165406	8,21
0-16-542	Steekbeitel Hout 14mm	X	6	3253560165420	8,42
0-16-547	Steekbeitel Hout 16mm	X	6	3253560165475	8,86
0-16-545	Steekbeitel Hout 18mm	X	6	3253560165451	9,07
0-16-548	Steekbeitel Hout 20mm	X	6	3253560165482	9,29
0-16-549	Steekbeitel Hout 22mm	X	6	3253560165499	9,50
0-16-551	Steekbeitel Hout 25mm	X	6	3253560165512	10,80
0-16-554	Steekbeitel Hout 32mm	X	6	3253560165543	12,97
0-16-558	Steekbeitel Hout 38mm	X	6	3253560165581	16,21

STEEKBEITELSET BASIC 3-DELIG

STANLEY • 12, 18, 25 mm



STANLEY	Beschrijving				€
0-16-128	Steekbeitelset Basic 3-delig	X	2	3253560161286	19,46

STEEKBEITELSET BASIC 4-DELIG

STANLEY • 6, 12, 18, 25 mm



STANLEY	Beschrijving				€
0-16-129	Steekbeitelset Basic 4-delig	X	2	3253560161293	24,86

STEEKBEITELSET BASIC 6-DELIG

STANLEY • Met olie en slijpsteen
• 6, 12, 18, 25 mm



STANLEY	Beschrijving				€
0-16-130	Steekbeitelset Basic 6-delig	-	6	3253560161309	27,03

KOUDBEITELS FATMAX®

FATMAX® VOEGBEITEL

STANLEY
FATMAX

- Met rubberen handgreep
- Met handbescherming



STANLEY	Beschrijving				€
4-18-327	FatMax Voegbeitel 75mm	-	3	3253564183277	11,57
4-18-328	FatMax Voegbeitel 100mm	-	3	3253564183284	12,15

FATMAX® BETONPUNTBEITEL

STANLEY
FATMAX

- Met rubberen handgreep
- Met handbescherming



STANLEY	Beschrijving				€
4-18-329	FatMax Betonpuntbeitel 19mm	-	3	3253564183291	12,15

FATMAX® SLEUFBEITEL

STANLEY
FATMAX

- Met rubberen handgreep
- Met handbescherming



STANLEY	Beschrijving				€
4-18-330	FatMax Sleufbeitel 56mm	-	3	3253564183307	12,15

FATMAX® VLOERBEITEL

STANLEY
FATMAX

- Met rubberen handgreep
- Met handbescherming



STANLEY	Beschrijving				€
4-18-331	FatMax Vloerbeitel 75mm	-	3	3253564183314	12,73

FATMAX® METSERSBEITEL

STANLEY
FATMAX

- Met rubberen handgreep
- Met handbescherming



STANLEY	Beschrijving				€
4-18-333	FatMax Metsersbeitel 45mm	-	3	3253564183338	10,99

FATMAX® KOUDBEITEL

STANLEY
FATMAX

- Met rubberen handgreep
- Met handbescherming
- Geschikt voor staal



STANLEY	Beschrijving				€
4-18-332	FatMax Koudbeitel 25mm (Lang)	-	3	3253564183321	12,15

KOUDBEITELS STANLEY

METERSBEITEL

- STANLEY**
- Chroom-vanadium staal - uit één stuk gevormd voor sterkte en duurzaamheid
 - Gehard en getemperd voor verlengde levensduur en veiligheid
 - Poederlak afwerking voor verhoogde zichtbaarheid



STANLEY	Beschrijving				€
4-18-294	Metersbeitel 45mm	-	3	3253564182942	6,94

VOEGBEITEL

- STANLEY**
- Chroom-vanadium staal - uit één stuk gevormd voor sterkte en duurzaamheid
 - Gehard en getemperd voor verlengde levensduur en veiligheid
 - Poederlak afwerking voor verhoogde zichtbaarheid



STANLEY	Beschrijving				€
4-18-297	Voegbeitel 100mm	-	3	3253564182973	8,67

KOUDBEITEL

- STANLEY**
- Chroom-vanadium staal - uit één stuk gevormd voor sterkte en duurzaamheid
 - Gehard en getemperd voor verlengde levensduur en veiligheid
 - Poederlak afwerking voor verhoogde zichtbaarheid
 - Voor staal



STANLEY	Beschrijving				€
4-18-286	Koudbeitel 10mm	-	3	3253564182867	3,47
4-18-287	Koudbeitel 12mm	-	3	3253564182874	4,04
4-18-288	Koudbeitel 16mm	-	3	3253564182881	4,62
4-18-289	Koudbeitel 19mm	-	3	3253564182898	5,20
4-18-290	Koudbeitel 22mm	-	3	3253564182904	6,36
4-18-291	Koudbeitel 25mm (Lang)	-	3	3253564182911	8,10

KOUDBEITEL PLAT

STANLEY

- Chroom-vanadium staal - uit één stuk gevormd voor sterkte en duurzaamheid
- Gehard en getemperd voor verlengde levensduur en veiligheid
- Poederlak afwerking voor verhoogde zichtbaarheid
- Voor staal



STANLEY	Beschrijving				€
4-18-292	Koudbeitel 32mm (Plat)	-	3	3253564182928	8,10

KOUDBEITEL SET 3DLG.

STANLEY

- Chroom-vanadium staal - uit één stuk gevormd voor sterkte en duurzaamheid
- Gehard en getemperd voor verlengde levensduur en veiligheid
- Poederlak afwerking voor verhoogde zichtbaarheid
- Voor staal



STANLEY	Beschrijving				€
4-18-298	Koudbeitelset 3DlG.	X	3	3253564182980	6,94

KOUDBEITEL EN DREVEL SET 12DLG.

STANLEY

- Chroom-vanadium staal - uit één stuk gevormd voor sterkte en duurzaamheid
- Gehard en getemperd voor verlengde levensduur en veiligheid
- Poederlak afwerking voor verhoogde zichtbaarheid
- Voor staal



STANLEY	Beschrijving				€
4-18-299	Koudbeitel- En Drevlset 12DlG.	X	3	3253564182997	17,37

DREVELS & CENTERPUNTEN

FATMAX™ 2IN1 DREVEL



STANLEY
FATMAX

- Drevelset 2 in 1: 1,6mm en 0,8mm
- Bimat handgreep: antislip grip

STANLEY	Beschrijving				€
1-58-501	FatMax™ 2in1 Drevel	x	4	3253561585012	9,72

DREVEL DYNAGRIP®



STANLEY

- Uit gehard en getemperd staal voor duurzaamheid
- Elastomeer omhulsel voor een betere greep
- De nagels zijn 25% langer om ook in moeilijke plaatsen te raken
- Lange afgeplatte tip om nagels gemakkelijker uit te lijnen
- 3 maten in verschillende kleuren om de drevels gemakkelijk te herkennen

STANLEY	Beschrijving				€
0-58-911	Drevel Dynagrip 0,8mm	X	6	3253560589110	5,33
0-58-912	Drevel Dynagrip 1,6mm	X	6	3253560589127	5,33
0-58-913	Drevel Dynagrip 2,4mm	X	6	3253560589134	5,33

DYNAGRIP DREVELSET 3-DELIG



STANLEY

- Inductie gehard staal voor veiligheid en verbeterde prestaties
- Kleurcode voor snelle identificatie
- Rubberen omhulsel voor een betere grip
- Langer ontwerp voor gebruik in moeilijk bereikbare plaatsen
- Geschikt om nagels af te werken

STANLEY	Beschrijving				€
0-58-930	Dynagrip Drevelset 3-delig	X	6	3253560589301	10,49

DREVEL

STANLEY



- Gehard en getemperd staal
- Gekarteld handvat voor een gemakkelijke greep
- Vierkante slagkop met afgeplatte hoeken

STANLEY	Beschrijving				€
0-58-111	Drevel 0,8mm	X	6	3253560581114	5,20
0-58-112	Drevel 1,6mm	X	6	3253560581121	5,20
0-58-113	Drevel 2,4mm	X	6	3253560581138	5,20
0-58-114	Drevel 3,2mm	X	6	3253560581145	5,20

CENTERPUNT

STANLEY



- Centerpunt van gehard en getemperd staal
- Gekarteld handvat voor een gemakkelijke greep
- Vierkante slagkop met afgeplatte hoeken

STANLEY	Beschrijving				€
0-58-120	Centerpunt 3,2mm	X	6	3253560581206	3,78

CENTERPUNT STANLEY 10MM

STANLEY



- Gehard en getemperd voor verlengde levensduur
- Poederlak afwerking voor verhoogde zichtbaarheid
- Uit één stuk gevormd voor sterkte en duurzaamheid

STANLEY	Beschrijving				€
4-18-236	Centerpunt 10mm	-	3	3253564182362	3,23

CENTERPUNT EN DREVEL SET 6DLG.

STANLEY



- Chroom-vanadium staal - uit één stuk gevormd voor sterkte en duurzaamheid
- Gehard en getemperd voor verlengde levensduur en veiligheid
- Poederlak afwerking voor verhoogde zichtbaarheid

STANLEY	Beschrijving				€
4-18-226	Centerpunt en Drevel Set 6DlG.	X	3	3253564182263	9,25

MATE



SLOOP- RIAAAL



PRAKTISCHE INFO



Harry Van
Den Broeck,
elektricien

HET BESTE SLOOPMATERIAAL

FUBARS

Een uniek gereedschap van STANLEY voor meerdere doeleinden, verkrijgbaar in meerdere maten. Ze kunnen gebruikt worden om te wrikken, splijten, buigen, slaan en nageltrekken. De FatMax FuBar zou een belangrijk onderdeel moeten worden in de gereedschapskist van elke aannemer.



WONDER BARS

Extreem handig bij het wrikken, nageltrekken en ombuigen van materiaal en verkrijgbaar in vele maten.



KOEVOETEN EN SLOOPBEITELS

Gesmede staven met aan de uiteinden een haak en klauw die de zwaarste slooptaken aankunnen.



PRECISIEKOEVOETEN

Kortere staven voor werk dichtbij, waaronder enkele met extra brede hefvlakken om de belasting te verspreiden. Zo kunt u bestaande gietstukken voorzichtig opheffen en verwijderen met minimale collaterale schade. Dit zijn perfecte stukken gereedschap voor loodgieters en binnenhuisarchitecten.



FUBAR

FATMAX[®] PRO FUBAR[™]



STANLEY
FATMAX

- 4 in 1: hakken, slaan, schroeven en breken
- Stalen bar uit één stuk voor extra duurzaamheid
- Getemperd slagvlak voorkomt afsplintering
- Dubbel getande bek om hout en vloerbekleding te grijpen
- Nagelgrijper om nagels moeiteloos uit te trekken

STANLEY	Beschrijving				€
1-55-099	FatMax Pro Fubar	-	4	3253561550997	68,12

FATMAX[®] FUBAR II



STANLEY
FATMAX

- Stalen bar uit 1 stuk voor extra duurzaamheid
- Hamer: 620 g
- Getemperd slagvlak voorkomt afsplintering
- Breekijzer
- Nageltrekker
- Dubbel getande bek om hout en vloerbekleding te grijpen
- Ergonomische handgreep voor uitstekend comfort en controle

STANLEY	Beschrijving				€
1-55-119	FatMax Fubar II	-	1	3253561551192	40,53

NAGELTREKKERS

FATMAX® WONDER BAR



STANLEY
FATMAX

- Licht gewicht
- Nauwkeurig geslepen rand
- Bredere koevoet voor meer hefboomkracht

STANLEY	Beschrijving				€
1-55-516	FatMax™ Wonder Bar® 380mm	-	4	3253561555169	10,80

WONDER BAR®



STANLEY

- Gesmede stalen uitvoering voor extra hardheid
- Afgeplatte hoeken voor betere werking
- Ideaal om nagels uit te trekken, iets open te breken en iets mee af te schrapen
- Afgeplatte nagelgleuf aan de uiteinden van de sloopbeitel

STANLEY	Beschrijving				€
1-55-515	Wonder Bar 300mm	-	4	3253561555152	7,35

SUPER WONDER BAR®



STANLEY

- Gepolijste en gegroefde klauwen
- Groef voor nageltrekken en ophangen
- Gesmeed hoog carbon staal extra gehard voor extra kracht
- Gebogen schacht voor gebruik bij het heffen van planken
- Gele kleur voor makkelijkere identificatie en preventie van verlies
- Gepolijste klauwen op de juiste hoek voor het verwijderen van nagels op moeilijk bereikbare plaatsen

STANLEY	Beschrijving				€
1-55-525	Super Wonder Bar 400mm	-	4	3253561555251	8,89

WONDER BAR® X21**STANLEY**

- Gepolijste en gegroefde klauwen
- Groef voor nageltrekken en ophangen
- Gesmeed hoog carbon staal extra gehard voor extra kracht
- Gele kleur voor makkelijkere identificatie en preventie van verlies
- Gepolijste klauwen op de juiste hoek voor het verwijderen van nagels op moeilijk bereikbare plaatsen



STANLEY	Beschrijving				€
1-55-526	Wonder Bar 530mm	-	4	3253561555268	12,21

KOEVOETEN

FATMAX® FIJNE KOEVOET SMALLE KLAUW**STANLEY
FATMAX**

- Gepolijste en geslepen klauw voor precisiewerk
- Bimat handgreep: antislip grip
- Gele afwerking voor betere zichtbaarheid
- Vlak slagvlak



STANLEY	Beschrijving				€
1-55-511	FatMax™ Fijne Koevoet Smalle Klauw 250mm	X	2	3253561555114	17,29
1-55-512	FatMax™ Fijne Koevoet Smalle Klauw 300mm	X	2	3253561555121	20,54

FATMAX® FIJNE KOEVOET BREDE KLAUW**STANLEY
FATMAX**

- Gepolijste en geslepen klauw voor precisiewerk
- Bimat handgreep: antislip grip
- Gele afwerking voor betere zichtbaarheid
- Vlak slagvlak



STANLEY	Beschrijving				€
1-55-510	FatMax™ Fijne Koevoet Brede Klauw 250mm	X	2	3253561555107	18,38

KOEVOET FIJN SMALLE KLAUW

STANLEY

- Gepolijste en gegroevde klauwen voor het makkelijker trekken van nagels
- Gepolijste en gegroevde spatel voor het verwijderen van profielen



STANLEY	Beschrijving				€
0-55-114	Koevoet Fijn Smalle Klauw 250mm	X	2	3253560551148	13,17
0-55-115	Koevoet Fijn Smalle Klauw 300mm	X	2	3253560551155	16,37

KOEVOET FIJN BREDE KLAUW

STANLEY

- Gepolijste en gegroevde klauwen voor het makkelijker trekken van nagels
- Gepolijste en gegroevde spatel voor het verwijderen van profielen



STANLEY	Beschrijving				€
0-55-116	Koevoet Fijn Brede Klauw 200mm	X	2	3253560551162	12,45
0-55-117	Koevoet Fijn Brede Klauw 250mm	X	2	3253560551179	14,35

FATMAX® KOEVOET

STANLEY FATMAX

- Nauwkeurig geslepen rand
- Brede koevoet voor meer hefboomkracht
- Vlak slagvlak voor sloopwerk
- Licht gewicht



STANLEY	Beschrijving				€
1-55-503	FatMax™ Koevoet 600mm	-	1	3253561555039	21,62
1-55-513	FatMax™ Koevoet 760mm	-	4	3253561555138	24,14
1-55-504	FatMax™ Koevoet 900mm	-	1	3253561555046	27,03
1-55-521	FatMax™ Koevoet 1000mm	-	4	3253561555213	29,39

FATMAX® KOEVOET (GEEL)**STANLEY**
FATMAX

- Additonele uitsparing voor nageltrekken
- Bredere hexagonale bar dan een standaard koevoet
- Gesmede holte voor betere grip
- Plat "U" vormig hefboomeinde dat voor een stabiel voor het heffen zonder het werkkoppervlak te beschadigen
- Hoge visibiliteit door gele kleur

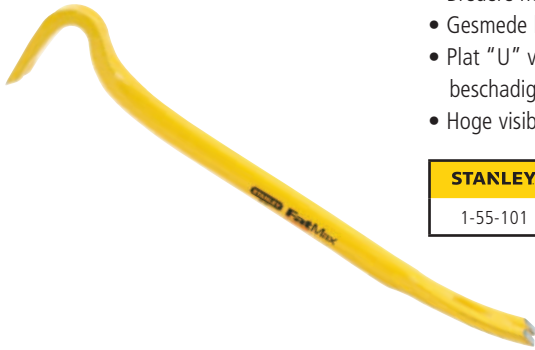

STANLEY	Beschrijving				€
1-55-101	FatMax Koevoet (geel) 350mm	-	4	3253561551017	14,00

SLOOP- BEITELS

SLOOPBEITEL**STANLEY**

- Achthoekige staaf van gesmeed en getemperd staal voor stevigheid
- Afgeschuinde spijkertrekker voor uitstekend resultaat
- Zwanenhals met spijkertrekker



STANLEY	Beschrijving				€
1-55-155	Sloopbeitel 500m	-	6	8001140551553	8,39
1-55-156	Sloopbeitel 600mm	-	6	8001140551560	10,29
1-55-157	Sloopbeitel 700mm	-	6	8001140551577	12,20

SLEW

GEREEDSCHAP



TEL.

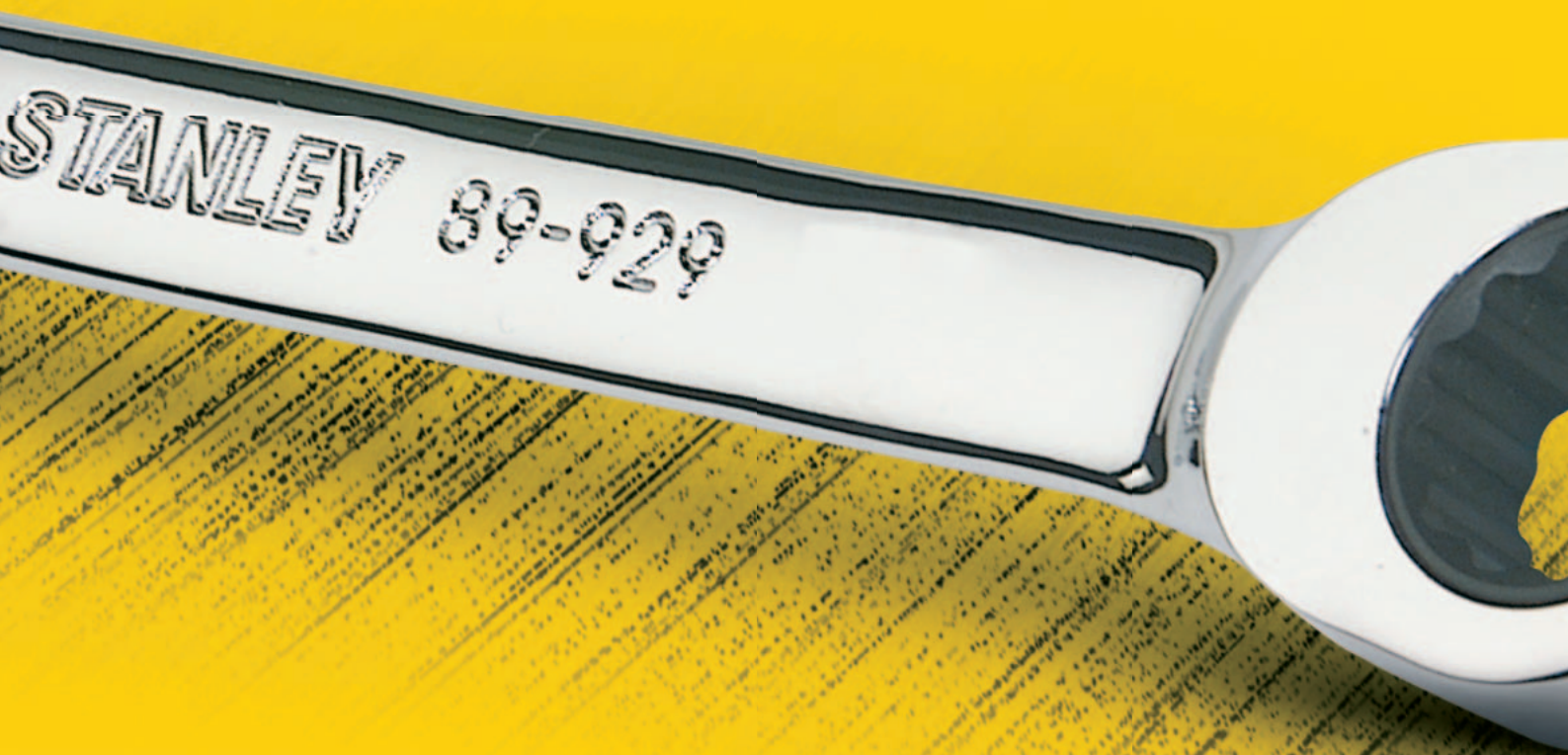



 **BEOORDEELD**
DOOR ECHTE VAKMANNEN



RINGSTEEKSLEUTELS - STIFTSLEUTELS

PROFIL

MAXI-DRIVE plus



1. Het exclusieve profiel van de bek van de sleutel zorgt voor een perfecte aansluiting van de sleutel op de moer.
2. Door de perfecte aansluiting is het risico op onvrijwillig losschieten van de sleutel zo goed als uitgesloten.
3. De aansluiting gebeurt op de zijkanten van de moer, waardoor beschadiging van de moer tot een minimum wordt gebracht.

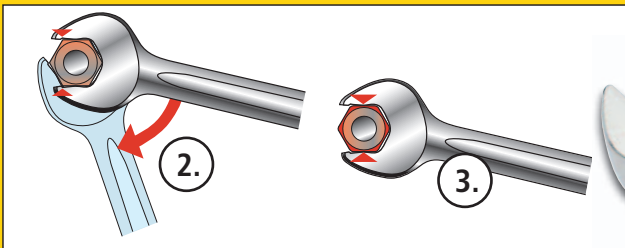

RINGSTEEKSLEUTEL MET RATEL

Heeft de efficiëntie en snelheid van een ratelsleutel. Vastdraaien en ontsluiten van moeren wordt mogelijk, zonder dat de sleutel verwijderd moet worden van de moer. Hernemingshoek van 5°.



SNELLE RINGSTEEKSLEUTEL

Vlotte herneming zonder dat de sleutel van de moer moet losgekoppeld worden. Supersnel vastmaken en losmaken van moeren. Makkelijker te gebruiken op moeilijk bereikbare plaatsen.



STIFTSLEUTEL HEXGRIP

6-zijdige stiftsleutel met halfbolvormige kop. Multifunctioneel handvat in L-vorm voor een maximale krachtzetting of in T-vorm voor meer precisie. Laat toe de moeren aan of los te schroeven in een hoek van 25°.

PRAKTISCHE INFO



Harry Van
Den Broeck,
elektricien

DE BESTE STEEK- OF MOERSLEUTEL OM AAN UW BEHOEFTE TE VOLDOEN

Er zijn vier basisproductgroepen:

RINGSTEEKSLEUTELS

Deze steeksleutels combineren in één stuk gereedschap een openstaande kaak en een ring, beide met dezelfde afmeting. De openstaande kaak heeft een offset van 15° waardoor de gebruiker elke moer kan draaien, ook al is er een heel kleine opening. Het twaalfhoekige ringuiteinde is ook 15° horizontaal gebogen, waardoor u de handgreep kunt vasthouden zonder dat u uw knokkels bezeert.

STEEKSLEUTELS

Beide uiteinden van deze sleutels zijn open met de koppen ingesteld op 15°. De openstaande opmaak is ideaal om aan leidingen te werken die maar aan één zijde toegankelijk zijn. Selecteer dunne openstaande kaken voor een betere toegankelijkheid binnen de dikte van de bouten.

SOKSLEUTELS

De ringen zijn gebogen in een hoek van 70° om zo goed mogelijk bij verzonken moeren te kunnen en om ruimte over te laten voor uw knokkels. Kies soksleutels voor werk dat een grotere kracht vereist zonder dat het bevestigingsmiddel wordt beschadigd. Dankzij het twaalfkantige profiel kunt u de moeren in zeer moeilijk te bereiken plaatsen vastdraaien.

VERSTELBARE MOERSLEUTEL

Deze sleutel moet zorgvuldig en zelden gebruikt worden als het bevestigingsmiddel niet mag worden beschadigd, maar het is nog altijd zeer handig in een gereedschapskist.

Naast de vier basisproductgroepen bestaan er enkele speciale sleutels met een extra kenmerk. Combinatie van steekringsleutel met ratelring – een zeer handige specialisatieset van 6 sleutels met een ratelring in een werkhoeck van 5°, zodat u in heel moeilijk te bereiken ruimten kunt werken en het voordeel hebt van een openstaand uiteinde om te werken met bouten zonder 360° toegang, zoals vaak het geval is bij leidingwerk.

Verstelbare moersleutel – het openstaande gedeelte van de sleutel bevat een innovatieve kaak, die de gebruiker kan openen en vergrendelen zonder de sleutel van de moer af te halen.



PRAKTISCHE INFO



Harry Van Den Broeck, elektricien

TIPS EN TECHNIKEN

TIP 1

De openstaande kaken van een sleutel zijn bedoeld voor gebruik als er weinig plaats is of als de bevestigingsmiddelen op één lijn liggen, zoals het geval is bij leidingwerk.

TIP 2

Indien mogelijk, moet u het ringuiteinde van een sleutel gebruiken voor de eerste losdraai beweging of de laatste vastdraai beweging. Dit biedt een maximale sterkte en grip om schade aan de moer te vermijden.

TIP 3

Bij het losdraaien van een 'vastzittende' of 'vastgeroeste' moer, mag u nooit met een hamer slaan of de sleutel verlengen met een stuk pijp. U beschadigt zowel de sleutel als het bevestigingsmiddel. Gebruik in plaats daarvan kruipolie.

TIP 4

Bij het vastdraaien of losdraaien kunt u meer kracht uitoefenen en controle krijgen door de sleutel naar u toe te trekken. Als de sleutel dan per ongeluk van de moer glijdt, is er minder kans op letsel.

TIP 5

Voor de beste prestatie van een verstelbare moersleutel mag u geen te grote moersleutel kiezen voor het bevestigingsmiddel. Sluit de kaken van de moersleutel op de vlakke zijden van de moer en beweeg de moersleutel dan voorzichtig heen en weer en draai het verstelbare vergrendelwiel verder dicht totdat de moer zonder beweging wordt vastgehouden. Dit minimaliseert de schade aan het bevestigingsmiddel.

TIP 6

Draai een verstelbare sleutel altijd zodanig dat de kracht wordt overgedragen op de gefixeerde kaak.

VEILIGHEID

- Gebruik nooit een hamer voor extra kracht.
- Gebruik geen openstaande sleutels of verstelbare moersleutels om "vastzittende" moeren los te draaien of om een moer op het laatst nog iets vaster aan te draaien. Gebruik in plaats daarvan een ringsleutel.
- Houd de sleutels vrij van olie om wegglijden te voorkomen.



RINGS- TEEKSLEUTELS

RINGSTEEKSLEUTELSET - STEEKSLEUTEL MET RATEL

STANLEY



- Pivoterende kop zorgt voor een rateffect op de steeksleutel – snel en efficiënt
- Ratel werkt in 2 richtingen: zowel bij het losmaken als het vastzetten van bouten en moeren
- Krachtig: overbrenging van de kracht op de zijkanten ipv op de hoeken
- Compact ontwerp
- Ringsleutel op een hoek van 15° voor een vlotter bereik
- Chroom vanadium staal met satiné afwerking
- Gepatenteerde STANLEY innovatie
- 4-95-597: 11, 13, 14, 17mm
- 4-95-659: 10, 11, 13, 14, 17mm
- 4-95-660: 10, 11, 12, 13, 14, 16, 17, 19mm

STANLEY	Beschrijving				€
4-95-597	4-delige Ringsteeksleutelset - Steeksleutel met ratel	X	4	3253564955973	43,25
4-95-659	5-delige Ringsteeksleutelset - Steeksleutel met ratel	X	4	3253564956598	48,66
4-95-660	8-delige Ringsteeksleutelset - Steeksleutel met ratel	X	4	3253564956604	64,88

RINGSTEEKSLEUTELSET

STANLEY

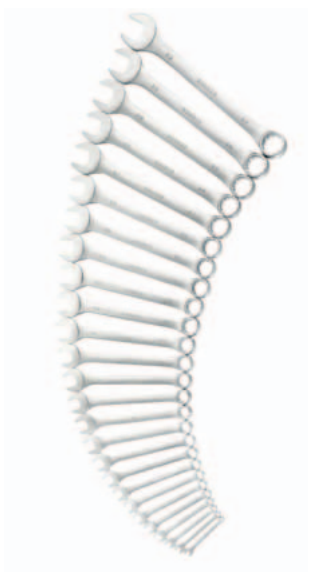

- Mat chromen afwerking
- Volledig gesmeed uit chroomvanadiumstaal
- ISO 3318 DIN 3113
- Slank ontwerp voor optimale toegankelijkheid
- Ring met dubbele zeskant (Bi-hex 12 point) met Maxi Drive-profiel
- Steeksleutel op een hoek van 15° voor een vlotter bereik
- 1-95-775: 8, 9, 10, 11, 12, 13, 14, 15, 16, 17, 19, 22mm
- 1-95-776: 6, 7, 8, 9, 10, 11, 12, 13, 14, 15, 16, 17, 18, 19, 20, 21, 22mm
- 1-95-979: 6, 7, 8, 9, 10, 11, 12, 13, 14, 15, 16, 17, 18, 19, 20, 21, 22, 23, 24, 25, 26, 27, 28, 29, 30, 32mm

STANLEY	Beschrijving				€
1-95-775	Ringsteeksleutelset 12-delig	-	1	3253561957758	54,06
1-95-776	Ringsteeksleutelset 17-delig	-	1	3253561957765	70,29
1-95-979	Ringsteeksleutelset 26-delig	-	1	3253561959790	135,18

RINGSTEEKSLEUTELSET

STANLEY

- 4-94-646: Ringsteeksleutels 10, 11, 12, 13, 14, 15mm
- 4-94-647: Ringsteeksleutels 7, 8, 9, 10, 11, 12, 13, 14, 15, 16, 17mm
- 4-94-648: Ringsteeksleutels 8, 9, 10, 11, 12, 13, 14, 15, 16, 17, 18, 19, 20mm



STANLEY	Beschrijving				€
4-94-646	Ringsteeksleutelset (6 delige Set)	X	2	3253564946469	21,46
4-94-647	Ringsteeksleutelset (11 delige Set)	X	2	3253564946476	41,91
4-94-648	Ringsteeksleutelset (13 delige Set)	X	2	3253564946483	60,07

RINGSTEEKSLEUTELS

STANLEY

- Volledig gesmeed uit chroomvanadiumstaal volgens de normen ISO 3318 en DIN 3113 inzake nauwkeurigheid en prestaties
- Chroomnikkel bekleding beschermt tegen corrosie
- Slank ontwerp combineert maximale sterkte met optimale toegankelijkheid
- De Maxi Drive-kop met open uiteinde zorgt voor een goede grip op het bevestigingselement doorslechts een geringe druk uit te oefenen bij het aanhalen
- Met 12-kant ring om de grip tot 4 keer te verhogen
- Verbeterde grip zelfs op beschadigde moeren
- Gepolijste kop met satijnafwerking op het handvat
- Zowel de steeksleutel als de ring staan onder een hoek van 15° voor een optimale toegankelijkheid

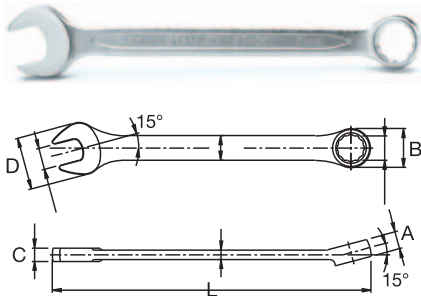

STANLEY	Beschrijving				€
4-87-066	Ringsteeksleutel 6mm	X	6	3253564870665	3,82
4-87-057	Ringsteeksleutel 7mm	X	6	3253564870573	3,98
4-87-058	Ringsteeksleutel 8mm	X	6	3253564870580	4,13
4-87-069	Ringsteeksleutel 9mm	X	6	3253564870696	4,23
4-87-070	Ringsteeksleutel 10mm	X	6	3253564870702	4,35
4-87-071	Ringsteeksleutel 11mm	X	6	3253564870719	4,47
4-87-072	Ringsteeksleutel 12mm	X	6	3253564870726	4,83
4-87-073	Ringsteeksleutel 13mm	X	6	3253564870733	5,23
4-87-074	Ringsteeksleutel 14mm	X	6	3253564870740	5,66
4-87-075	Ringsteeksleutel 15mm	X	6	3253564870757	6,37
4-87-076	Ringsteeksleutel 16mm	X	6	3253564870764	6,90
4-87-077	Ringsteeksleutel 17mm	X	6	3253564870771	7,19
4-87-078	Ringsteeksleutel 18mm	X	6	3253564870788	7,90
4-87-079	Ringsteeksleutel 19mm	X	6	3253564870795	8,75
4-87-080	Ringsteeksleutel 20mm	X	6	3253564870801	9,08
4-87-081	Ringsteeksleutel 21mm	X	6	3253564870818	10,05
4-87-082	Ringsteeksleutel 22mm	X	6	3253564870825	11,15
4-87-083	Ringsteeksleutel 23mm	X	6	3253564870832	12,39
4-87-084	Ringsteeksleutel 24mm	X	4	3253564870849	14,10
4-87-085	Ringsteeksleutel 25mm	X	4	3253564870856	15,30
4-87-086	Ringsteeksleutel 26mm	X	4	3253564870863	16,84
4-87-087	Ringsteeksleutel 27mm	X	4	3253564870870	17,99
4-87-088	Ringsteeksleutel 28mm	X	4	3253564870887	19,53
4-87-089	Ringsteeksleutel 29mm	X	4	3253564870894	21,09
4-87-090	Ringsteeksleutel 30mm	X	4	3253564870900	22,33
4-87-092	Ringsteeksleutel 32mm	X	4	3253564870924	23,60

RINGSTEEKSLEUTELSET

STANLEY



- Gesmede chroomvanadium combinatiemoersleutels met Maxi Drive-profiel voor beperkte slip en superieure prestaties
- ISO 3318, DIN 3113
- 4-87-053: 10, 11, 13, 14, 15, 17 mm
- 4-87-054: 8, 10, 11, 13, 14, 15, 17, 22 mm

STANLEY	Beschrijving				€
4-87-053	Ringsteeksleutelset 6 delig	X	10	3253564870535	30,86
4-87-054	Ringsteeksleutelset 8 delig	X	10	3253564870542	44,60

RINGSTEEKSLEUTELSET ACCELERATOR

STANLEY



- Speciaal gevormd open uiteinde klikt zonder de moersleutel van de moer te moeten verwijderen
- Laat de operator veel sneller werken
- Chroomnikkel bekleding met gesatineerde afwerking beschermt tegen corrosie
- 8, 10, 11, 12, 13, 14, 15, 16 mm

STANLEY	Beschrijving				€
4-89-997	Ring/Steeksleutelset Accelerator 8-delig	X	2	3253564899970	41,04

STEEKRINGSLEUTEL MET RATELING

STANLEY



- Door de ratelkop is het niet nodig de steeksleutel van de moer of bout te verwijderen bij het aanhalen
- De zeskante dopsleutel heeft een Maxi Drive Plus-profiel waarmee de grip op de moer tot 4 keer wordt verhoogd
- De ratel klikt per 5 graden en is dus bruikbaar in heel beperkte ruimten
- Chroomnikkel bekleding met gesatineerde afwerking beschermt tegen corrosie

STANLEY	Beschrijving				€
4-89-934	Steek-Ringsleutels+Ratelring 8mm	X	1	3253564899345	9,29
4-89-935	Steek-Ringsleutels+Ratelring 9mm	X	1	3253564899352	10,01
4-89-936	Steek-Ringsleutels+Ratelring 10mm	X	1	3253564899369	10,98
4-80-012	Steek-Ringsleutels+Ratelring 11mm	X	1	3253564800129	11,52
4-89-937	Steek-Ringsleutels+Ratelring 12mm	X	1	3253564899376	11,97
4-89-938	Steek-Ringsleutels+Ratelring 13mm	X	1	3253564899383	12,66
4-89-939	Steek-Ringsleutels+Ratelring 14mm	X	1	3253564899390	13,38
4-89-940	Steek-Ringsleutels+Ratelring 15mm	X	1	3253564899406	14,11
4-89-941	Steek-Ringsleutels+Ratelring 16mm	X	1	3253564899413	14,66
4-89-942	Steek-Ringsleutels+Ratelring 17mm	X	1	3253564899420	15,61
4-89-943	Steek-Ringsleutels+Ratelring 18mm	X	1	3253564899437	16,44
4-89-944	Steek-Ringsleutels+Ratelring 19mm	X	1	3253564899444	17,00

RINGSTEEKSLEUTELSET MET RATELRING

STANLEY

- Door de ratelkop is het niet nodig de steeksleutel van de moer of bout te verwijderen bij het aanhalen
- De zeskante dopsleutel heeft een Maxi Drive Plus-profiel waarmee de grip op de moer tot 4 keer wordt verhoogd
- De ratel klikt per 5 graden en is dus bruikbaar in heel beperkte ruimten
- Chroomnikkel bekleding met gesatineerde afwerking beschermt tegen corrosie
- 10, 12, 13, 16, 17, 19 mm



STANLEY	Beschrijving				€
4-89-907	Steek/Ratelringset 6-delig	X	2	3253564899079	69,86

RINGSTEEKSLEUTELSET MET RATELRING VERSTELBAAR

STANLEY

- Volledig gesmeed uit chroomvanadiumstaal volgens de normen ISO 3318 en DIN 3113 inzake nauwkeurigheid en prestaties
- Met verstelbare ratelring
- Door de ratelkop is het niet nodig de ringsleutel van de moer of bout te verwijderen bij het aanhalen
- De zeskante ringsteeksleutel heeft een Maxi Drive Plus-profiel waarmee de grip op de moer tot 4 keer wordt verhoogd
- De ratel klikt per 5 graden en is dus bruikbaar in heel beperkte ruimten
- Chroomnikkel bekleding met gesatineerde afwerking beschermt tegen corrosie
- 8, 10, 12, 13, 17, 19 mm



STANLEY	Beschrijving				€
4-91-444	Ring/Steeksleutelset Met Verstelbare Ratelring	X	2	3253564914444	77,11

STEEK-SLEUTELS

STEEKSLEUTEL

STANLEY



- Volledig gesmeed uit chroomvanadiumstaal volgens de normen ISO 3318 en DIN 3113 inzake nauwkeurigheid en prestaties
- Chroomnikkel bekleding beschermt tegen corrosie
- Slank ontwerp combineert maximale sterkte met optimale toegankelijkheid
- De Maxi Drive-kop met open uiteinde zorgt voor een goede grip op het bevestigingselement bij een gering aanhaalmoment
- Verbeterde grip zelfs op beschadigde moeren
- Gepolijste kop met satijnafwerking op het handvat
- Beide steeksleutels staan onder een hoek van 15° voor een optimale toegankelijkheid



STANLEY	Beschrijving				€
4-87-096	Steeksleutel 6X7mm	X	6	3253564870962	3,39
4-87-097	Steeksleutel 8X9mm	X	6	3253564870979	3,69
4-87-098	Steeksleutel 10X11mm	X	6	3253564870986	4,11
4-87-099	Steeksleutel 12X13mm	X	6	3253564870993	4,79
4-87-100	Steeksleutel 14X15mm	X	6	3253564871006	5,20
4-87-101	Steeksleutel 16X17mm	X	6	3253564871013	5,84
4-87-102	Steeksleutel 18X19mm	X	6	3253564871020	5,99
4-87-103	Steeksleutel 20X22mm	X	6	3253564871037	8,06
4-87-104	Steeksleutel 21X23mm	X	6	3253564871044	8,97
4-87-105	Steeksleutel 24X27mm	X	4	3253564871051	11,03
4-87-106	Steeksleutel 25X28mm	X	4	3253564871068	14,41
4-87-107	Steeksleutel 30X32mm	X	4	3253564871075	15,98

STEEKSLEUTELSET

STANLEY





- Mat chromen afwerking
- Volledig gesmeed uit chroomvanadiumstaal
- Slank ontwerp voor optimale toegankelijkheid
- Steeksleutel op een hoek van 15° voor een vlotter bereik
- 1-95-767: 06x07, 08x09, 10x11, 12x13, 14x15, 16x17mm
- 1-95-768: 06x07, 08x09, 10x11, 12x13, 14x15, 16x17, 18x19, 20x22mm
- 1-95-770: 06x07, 08x09, 10x11, 12x13, 14x15, 16x17, 18x19, 20x22, 21x23, 24x26, 25x28, 30x32mm

STANLEY	Beschrijving				€
1-95-767	Steeksleutelset 6-delig	-	1	3253561957673	21,62
1-95-768	Steeksleutelset 8-delig	-	1	3253561957680	32,43
1-95-770	Steeksleutelset 12-delig	-	1	3253561957703	64,88

STEEKSLEUTELSET

STANLEY

- Maxi Drive Plus-steeksleutels in doos
- ISO 3316
- 4-87-051: 6 x 7 mm, 8 x 9 mm, 10 x 11 mm, 12 x 13 mm, 14 x 15 mm, 16 x 17 mm
- 4-87-052: 6 x 7 mm, 8 x 9 mm, 10 x 11 mm, 12 x 13 mm, 14 x 15 mm, 16 x 17 mm, 18 x 19 mm, 20 x 22 mm

STANLEY	Beschrijving				€
4-87-051	Steeksleutelset 6 delig	X	10	3253564870511	27,00
4-87-052	Steeksleutelset 8 delig	X	10	3253564870528	36,98



RING-SLEUTELS

RINGSLEUTELS

STANLEY

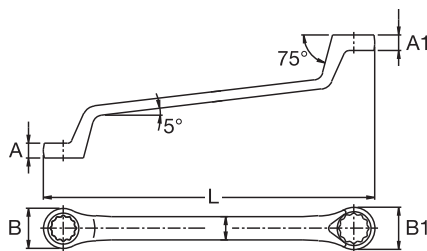

- Volledig gesmeed uit chroomvanadiumstaal volgens de normen ISO 3318 en DIN 3113 inzake nauwkeurigheid en prestaties
- Chroomnikkel bekleding beschermt tegen corrosie
- Slank ontwerp combineert maximale sterkte met optimale toegankelijkheid
- Ring met dubbele zeskant (Bi-hex 12 point) met Maxi Drive-profiel verhoogt de grip op de bout of moer zonder hem te beschadigen
- Diep gebogen kop onder een hoek van 70 graden voor betere toegankelijkheid
- Ideaal waar veel kracht nodig is om een moer te draaien zonder hem te beschadigen

STANLEY	Beschrijving				€
4-87-801	Ringsleutel 6X7mm	X	6	3253564878012	4,98
4-87-802	Ringsleutel 8X9mm	-	6	3253564878029	5,50
4-87-803	Ringsleutel 10X11mm	-	6	3253564878036	6,53
4-87-804	Ringsleutel 12X13mm	-	6	3253564878043	6,89
4-87-805	Ringsleutel 14X15mm	-	6	3253564878050	7,44
4-87-806	Ringsleutel 16X17mm	-	6	3253564878067	8,48
4-87-807	Ringsleutel 18X19mm	-	6	3253564878074	10,38
4-87-808	Ringsleutel 20X22mm	-	4	3253564878081	11,62
4-87-809	Ringsleutel 21X23mm	-	4	3253564878098	13,74
4-87-810	Ringsleutel 24X27mm	X	4	3253564878104	15,08

RINGSLEUTELSET

STANLEY



- Mat chromen afwerking
- Volledig gesmeed uit chroomvanadiumstaal
- Ring met dubbele zeskant (Bi-hex 12 point) met Maxi Drive-profiel
- Diep gebogen kop onder een hoek van 70 graden voor betere toegankelijkheid
- 1-95-772: 06x07 - 08x09 - 10x11 - 12x13 - 14x15 - 16x17 - 18x19 - 20x22mm
- 1-95-774: 06x07 - 08x09 - 10x11 - 12x13 - 14x15 - 16x17 - 18x19 - 20x22 - 21x23 - 24x26 - 25x28 - 27x32mm

STANLEY	Beschrijving				€
1-95-772	Ringsleutelset 8-delig	-	1	3253561957727	59,47
1-95-774	Ringsleutelset 12-delig	-	1	3253561957741	102,73

STIFT-SLEUTELS

FATMAX® STIFTSLEUTELSET PISTOOLGREEP MET RATELFUNCTIE 43-DELIG

STANLEY
FATMAX



- Ergonomische pistoolgreep met ratelfunctie
- Verwisselbare sleutels met 1/4" aansluiting
- Verpakt in handige koffer
- Bits kunnen ook aan de zijkant van de pistoolgreep gemonteerd worden voor gebruik in een kleine ruimte
- 43-delige set geleverd met:
 - St: 3mm x 35mm / 4-5mm x 35mm / 6-8mm x 51mm / 6-8mm x 150mm
 - PZ: PZ1 x 35mm, PZ2 x 35mm (2), PZ3 x 35mm, PZ1 x 150mm (2), PZ2 x 150mm (2), PZ3 x 150mm, PZ2 x 202mm
 - PH: PH1 x 51mm, PH2 x 51mm, PH1 x 150mm, PH2 x 150mm
 - Torx: T15 x 51mm, T20 x 51mm, T25 x 51mm, T15 x 150mm, T20 x 150mm, T25 x 150mm
 - Zeskant: 2.5mm x 35mm, 3mm x 35mm, 4mm x 35mm, 5mm x 35mm, 6mm x 35mm, 8mm x 35mm
- 2.5mm x 116mm, 3mm x 116mm, 4mm x 164mm, 5mm x 164mm, 6mm x 164mm, 8mm x 202mm

STANLEY	Beschrijving				€
0-96-222	FatMax Stiftsleutelset Pistoolgreep met Ratelfunctie 43-delig	-	4	3253560962227	47,24

FATMAX® STIFTSLEUTELSET PISTOOLGREEP MET RATELFUNCTIE 27-DELIG

STANLEY
FATMAX



- Ergonomische pistoolgreep met ratelfunctie
- Verwisselbare sleutels met 1/4" aansluiting
- Verpakt in handige koffer
- Bits kunnen ook aan de zijkant van de pistoolgreep gemonteerd worden voor gebruik in een kleine ruimte
- 27-delige set geleverd met:
 - St: 3mm x 35mm, 4-5mm x 35mm, 6-8mm x 51mm, 4-5mm x 150mm, 6-8mm x 150mm
 - PZ: PZ1 x 35mm, PZ2 x 35mm (2), PZ3 x 35mm, PZ1 x 150mm, PZ2 x 150mm (2), PZ3 x 150mm
 - PH: PH1 x 35mm, PH2 x 35mm, PH3 x 35mm
 - Torx: T15 x 150mm, T20 x 150mm, T25 x 150mm
 - Zeskant: 2.5mm x 116mm, 3mm x 116mm, 4mm x 164mm, 5mm x 164mm, 6mm x 164mm, 8mm x 164mm

STANLEY	Beschrijving				€
0-79-153	FatMax Stiftsleutelset Pistoolgreep met Ratelfunctie 27-delig	-	4	3253560791537	31,49

STIFTSLEUTELSET 9-DELIG

STANLEY

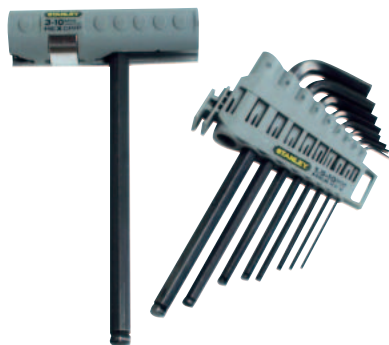

- Ronde zeskante kop aan de lange arm om moeilijke stelschroeven te kunnen verdraaien
- Rechte zeskante kop aan de korte arm om een maximale hefboomwerking te krijgen
- Alle sleutels zitten in een kunststof houder met aanduiding van de maat om ze gemakkelijk te kunnen selecteren
- Extra steeksleutel met meerdere standen om te gebruiken in het verlengde van de sleutel of als T- of L-vormig handvat voor verbeterd comfort en om een grotere hefboomwerking te verkrijgen
- 1.5, 2, 2.5, 3, 4, 5, 6, 8, 10 mm

STANLEY	Beschrijving				€
0-89-904	Stiftsleutelset 9-Dlg Hex Grip	X	10	3253560899042	25,20

STIFTSLEUTELSET

STANLEY



- Sets van 8 en 10 stuks metrische standaard inbusschroeven in staal met hoge treksterkte
- Alle sleutels zitten in een kunststof houder met aanduiding van de maat en kleurencode om ze gemakkelijk te kunnen selecteren (rood = metriek)
- 0-69-251: 1.5, 2, 2.5, 3, 4, 5, 5.5, 6 mm
- 0-69-253: 1.5, 2, 2.5, 3, 4, 5, 5.5, 6, 8, 10 mm

STANLEY	Beschrijving				€
0-69-251	Stiftsleutelset 8 Dlg 1,5mm-6mm	X	12	3253560692513	3,57
0-69-253	Stiftsleutelset 10 Dlg 1,5-10mm	X	12	3253560692537	6,36

STIFTSLEUTELSET MET RONDE KOP 9-DELIG

STANLEY



- 9 inbussleutels met ronde zeskante kop aan de lange arm om moeilijke stelschroeven te kunnen verdraaien
- Rechte zeskante kop aan de korte arm om een maximale hefboomwerking te krijgen
- Alle sleutels zitten in een kunststof houder met aanduiding van de maat en kleurencode om ze gemakkelijk te kunnen selecteren (rood = metriek)
- 1.5, 2, 2.5, 3, 4, 5, 6, 8, 10 mm

STANLEY	Beschrijving				€
0-69-256	Bolzeskantsleutelset 9 Dlg 1,5-10mm	X	6	3253560692568	15,35

FATMAX® VERGRENDELBARE STIFTSLEUTELSET

STANLEY
FATMAX



- Innovatieve vergrendelbare stiftsleutelset
- Vergrendelbaar in 3 posities: 90°, 135° en 180°
- Ergonomische handgreep
- Langere sleutels voor meer gebruiksgemak
- 0-97-552 : 1.5, 2, 2.5, 3, 4, 5, 6, 8 mm
- 0-97-553: T9, T10, T15, T20 (x2), T25, T27, T30

STANLEY	Beschrijving				€
0-97-552	FatMax Vergrendelbare Stiftsleutelset (mm)	X	12	3253560975524	15,74
0-97-553	FatMax Vergrendelbare Stiftsleutelset (Torx)	X	12	3253560975531	18,89

STIFTSLEUTELSET 7-DELIJ

STANLEY



- 7 stuks metrieke standaardinbusschroeven in staal met hoge treksterkte
- Met kleuren gecodeerde set inklapbare inbussleutels, type zakmes, compact en gemakkelijk te dragen (rood = metriek)
- 4-69-261: 1.5, 2, 2.5, 3, 4, 5, 6 mm
- 4-69-262: 2.5, 3, 4, 5, 6, 8, 10 mm

STANLEY	Beschrijving				€
4-69-262	Stiftsleutelset 7 Dlg 2,5-10mm	X	12	3253564692625	11,52
4-69-261	Stiftsleutelset 7 Dlg 1,5-6mm	X	12	3253564692618	8,33

STIFTSLEUTELSET TORX 8-DELIJ

STANLEY



- Set van 8 sleutels met Torx®-kop gemaakt van staal met hoge treksterkte
- Met kleuren gecodeerde set inklapbare inbussleutels, type zakmes, compact en gemakkelijk te dragen (groen = Torx®)
- T9, T10, T15, T20, T25, T27, T30, T40

STANLEY	Beschrijving				€
4-69-263	Stiftsleutelset 8 Dlg T9-T40	X	12	3253564692632	16,79

STIFTSLEUTELSET BIMAT 8-DELIJ

STANLEY



- Ergonomische handgreep
- Sleutels volgens maat opgeborgen
- Zwarte fosfaat afwerking
- 2-69-264: 1,5 - 2 - 2,5 - 3 - 4 - 5 - 6 - 8mm
- 2-69-266: T9, T10, T15, T20, T25, T27, T30, T40

STANLEY	Beschrijving				€
2-69-264	Stiftsleutelset 8 delig	X	12	3253562692641	10,71
2-69-266	Stiftsleutelset Torx 8 delig	X	12	3253562692665	12,87

MOER-SLEUTELS

FATMAX® VERSTELBARE MOERSLEUTEL MET RATELKOP

STANLEY
FATMAX.



NEW



STANLEY	Beschrijving				€
FMHT0-72184	FatMax Verstelbare Moersleutel met Ratelkop 200mm	X	2	3253560721848	26,24
FMHT0-72185	FatMax Verstelbaar Moersleutel met Ratelkop 250mm	X	2	3253560721855	31,49

FATMAX® VERSTELBARE MOERSLEUTEL

STANLEY
FATMAX

- Chroom vanadium staal
- Brede ergonomische handgreep
- Roestbestendige chroom afwerking



STANLEY	Beschrijving				€
0-95-872	FatMax Verstelbare Moersleutel 150mm x 26mm	X	4	3253560958725	11,34
0-95-873	FatMax Verstelbare Moersleutel 200mm x 31mm	X	4	3253560958732	14,58
0-95-874	FatMax Verstelbare Moersleutel 250mm x 37mm	X	4	3253560958749	17,83
0-84-540	FatMax Verstelbare Moersleutel 300mm x 43mm	X	4	3253560845407	21,07
0-95-876	FatMax Verstelbare Moersleutel 375mm x 48mm	X	4	3253560958763	43,25

VERSTELBARE MOERSLEUTEL

STANLEY

- Volledig gesmeed in chroomvanadiumstaal voor optimale prestaties
- Gekartelde stelschroef voor het instellen van de bekkbreedte
- Gepolijste kop, met chroomnikkel bekleed om te beschermen tegen corrosie
- Kop onder een hoek van 23° voor verbeterde toegankelijkheid van de moer

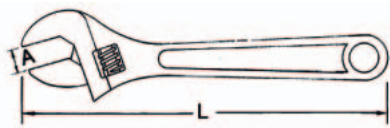

STANLEY	Beschrijving				€
0-87-366	Verstelbare Moersleutel 150mm x 19mm	X	6	3253560873660	11,73
1-87-366	Verstelbare Moersleutel 150mm x 19mm	-	2	3253561873669	11,15
0-87-368	Verstelbare Moersleutel 200mm x 24mm	X	6	3253560873684	14,70
1-87-368	Verstelbare Moersleutel 200mm x 24mm	-	2	3253561873683	14,10
0-87-470	Verstelbare Moersleutel 250mm x 29mm	X	6	3253560874704	18,92
1-87-470	Verstelbare Moersleutel 250mm x 29mm	-	2	3253561874703	18,39
0-87-472	Verstelbare Moersleutel 300mm x 34mm	X	6	3253560874728	25,37
1-87-472	Verstelbare Moersleutel 300mm x 34mm	-	2	3253561874727	24,43
0-87-473	Verstelbare Moersleutel 375mm x 46mm	X	2	3253560874735	48,20
1-87-473	Verstelbare Moersleutel 375mm x 46mm	-	2	3253561874734	48,20

VERGRENDELBARE VERSTELBARE MOERSLEUTEL

STANLEY

- Volledig gesmeed in chroomvanadiumstaal voor optimale prestaties
- Gekartelde stelschroef voor het instellen van de bekkbreedte
- Gepolijste kop, met chroomnikkel bekleed om te beschermen tegen corrosie
- Wanneer de opening op de maat van de moer is ingesteld, kan deze worden geblokkeerd



STANLEY	Beschrijving				€
0-85-610	Verstelbare Moersleutel 200mm	X	6	3253560856106	31,23

BIMAT VERSTELBARE MOERSLEUTEL

- STANLEY**
- Bimateriale handgreep
 - Maatverdeling



STANLEY	Beschrijving				€
0-90-947	Verstelbare Moersleutel 150mm x 24mm	X	1	3253560909475	10,80
2-90-947	Verstelbare Moersleutel 150mm x 24mm	-	1	3253562909473	10,80
0-90-948	Verstelbare Moersleutel 200mm x 29mm	X	1	3253560909482	14,05
2-90-948	Verstelbare Moersleutel 200mm x 29mm	-	1	3253562909480	14,05
0-90-949	Verstelbare Moersleutel 250mm x 33mm	X	1	3253560909499	17,29
2-90-949	Verstelbare Moersleutel 250mm x 33mm	-	1	3253562909497	17,29
0-90-950	Verstelbare Moersleutel 300mm x 39mm	X	1	3253560909505	20,54
2-90-950	Verstelbare Moersleutel 300mm x 39mm	-	1	3253562909503	20,54

ZELFSPANNENDE HAAKSLEUTEL

- STANLEY**
- Door de automatische instelling moet de sleutel na elke toer niet opnieuw ten opzichte van de bout of moer worden verplaatst
 - Eén gereedschap is geschikt voor een groot assortiment bevestigingselementen
 - Ruim bemeten handvat in twee materialen voor hoger comfort en prestaties



STANLEY	Beschrijving				€
4-87-988	Zelfspannende Haaksleutel 8 - 14mm	X	10	3253564879880	13,60
4-87-989	Zelfspannende Haaksleutel 13 - 19mm	X	10	3253564879897	15,42
4-87-990	Zelfspannende Haaksleutel 17 - 24mm	X	10	3253564879903	18,74

PRAKTISCHE INFO



Harry Van Den Broeck, elektricien

DE BESTE SLEUTELSETS EN ACCESSOIRES

DOPSLEUTELS

Dopsleutels zijn verkrijgbaar met 6-kantige of 12-kantige uiteinden.

De 12-kantige dopsleutel biedt een betere toegang als de moer moeilijk te bereiken is. De zeskantsleutels kunnen een zwaarder gebruik weerstaan, hoewel ze een kleinere hoektoegankelijkheid hebben.

Dopsleutels met Maxi Drive-profiel zijn het efficiëntst en bieden bescherming voor zowel de bevestiging als de sleutelwand door de aandrijfkraft weg te nemen van de uiterste hoeken van de moer waar het grootste risico op schade bestaat.

De sleutels zijn verkrijgbaar in een standaardlengte, voor algemene toepassingen en als diepe versie, wat het beste tot zijn recht komt als u een moer op langere schroeven moet vastdraaien.

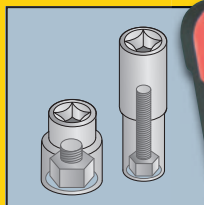
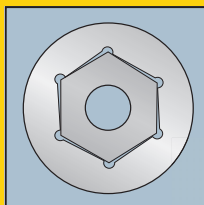

RATELSLEUTELS

De draaikracht van de sleutel wordt verdeeld door de aandrijfhendel via een vierkante inkeping die in het uiteinde van de dopsleutel is gesmeed. De grootte van deze inkeping varieert volgens de grootte van de dopsleutel - vierkantaandrijving van 1/4" 3/8" of 1/2".

Er zijn specifieke sets voor elke aandrijfmaat verkrijgbaar, en sets die verschillende aandrijfmaten combineren, waardoor u bevestigingen van 4 mm tot 32 mm kunt uitvoeren.

Micro Tough-ratelsleutels van STANLEY bieden de soepelste werking en kunnen bevestigingsmateriaal in kleine ruimten plaatsen. De peervormige kop is 20% - 30% kleiner dan de standaardratelkoppen en het fijne tandmechanisme biedt een werkhoeck van 5°. Als u bij uw werk vaak in moeilijk te bereiken plekken moet werken, moet u de STANLEY-ratel met verstelbare kop overwegen, waarbij de kop vrij kan bewegen of in 5 verschillende standen vergrendeld kan worden. Bij het werken met vette handen is het belangrijk dat de handgreep van de ratelsleutel een snelontgrendeling bevat.

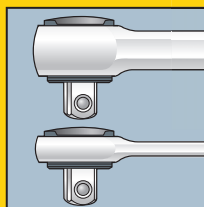

PRAKTISCHE INFO



Harry Van
Den Broeck,
elektricien

TIPS EN TECHNIKEN

TIP 1

Om de dopsleutels efficiënt te gebruiken, moet u letten op de wijze waarop de moer op de bout of schroef draait .
Als de moer niet soepel draait, moet u controleren dat de schroefdraad niet "gekruist" is of dat de maat van de schroefdraad verschilt van die van de moer.

TIP 2

Draai de moer vast totdat deze vingervast is en gebruik dan pas de sleutel om de moer echt vast te draaien. Onder normale omstandigheden mag u niet de neiging hebben om de bevestigingsmaterialen té vast te draaien.

TIP 3

De grootte van de ratelsleutelhandgreep moet zorgvuldig worden uitgekozen bij een sleutelset, zodat schade aan het bevestigingsmiddel wordt geminimaliseerd. Trek de handgreep van de ratelsleutel zo dicht mogelijk naar u toe voor een betere controle.

TIP 4

Er er een specifiek draaimoment vereist is voor functionele redenen of veiligheidsredenen, moet u een momentsleutel gebruiken.

TIP 5

Controleer of de sleutelmaat overeenkomt met de maat van het bevestigingsmiddel. Hoewel de sleutel op een moer kan worden geplaatst die iets kleiner is, is het mogelijk dat de hoeken van het bevestigingsmiddel vervormen en dat het in de toekomst moeilijk te verwijderen is.

WEETJE

Als u moet werken met een bevestigingsmiddel dat buiten uw bereik ligt, moet u een vergrendelverlengstuk gebruiken, waarmee u de moer kunt bereiken zonder dat er gevaar bestaat dat de sleutel achterblijft in de machine of het motorgedeelte.



DOPSLEUTELSETS 1/4"

FATMAX® DOPPENSET 1/4" 25-DELIG

STANLEY
FATMAX



NEW

- Mat zwart chroom sets zijn voorzien van lasermarkeringen voor eenvoudigere selectie
- Alle sets worden geleverd in een duurzame, draagbare koffer
- Bi-materiaal handgreep voor betere grip en optimaal comfort
- Met 60-tands ratel met 6° verplaatsing voor vloeiende beweging en eenvoudig draaien in kleine ruimtes
- Inhoud: ratels (1/4"), 1/4 doppen: 3.5 - 14mm, 1/4 doppen lang: 8-13mm, kniegewricht (1/4"), verlengstukken (1/4" 3" & 6"), t-handgreep (1/4")

STANLEY	Beschrijving				€
FMHT0-73924	FatMax Doppenset 1/4" 25-delig	X	-	3253560739249	33,84

DOPPENSET 1/4" 28-DELIG

STANLEY



NEW

- 28- en 80-delige doppensets met glanzend chroom afwerking
- Sets bevatten 43-tands ratels met 1/2", 3/8" en 1/4" bitaandrijvers (meer details hieronder)
- Sets worden geleverd met duurzame, draagbare koffer
- Inhoud: 1/4 bits + houder (10 stuks), ratels (1/4"), 1/4 doppen: 3.5 - 14mm, kniegewricht (1/4"), verlengstukken (1/4" 3")

STANLEY	Beschrijving				€
STHT0-73931	Doppenset 1/4" 28-delig	X	-	3253560739317	25,17

DOPSLEUTELSET EXPERT PRO 1/4" (35 DELIG)

STANLEY



- 1/4" Ratelsleutel met parkeermeterkop en bimata handgreep
- 1/4" Doppen 6-kant: 4-5-6-7-8-9-10-11-12-13-14-4.5-5.5 mm
- 1/4" Verlengstukken: 50 mm - 100 mm
- 1/4" Kniegewricht
- 1/4" Bithouder
- 1/4" Bitschroevendraaier met FatMax handgreep
- 16 Bits 25 mm: 6-kant 3,4,5,6 mm, sleuf 4,5,5,6,5 mm, Pozidriv 1,2,3, Resistorx 10,15,20,25,30,40

STANLEY	Beschrijving				€
1-94-672	Dopsleutelset Expert Pro 1/4" (35 delig)	-	1	3253561946721	63,81

DOPSLEUTELSET 1/4" 6PT 35-DELIG

STANLEY



- Ratelsleutel met ronde kop. Handgreep met systeem om doppen snel te vervangen en vrije rotatie van 360° in 2 richtingen
- Roestvrije, verchroomde afwerking voor duurzaamheid
- Comfortabele Dynagrip® handgreep, bestand tegen de meeste industriële solventen
- Voldoet aan de DIN- en ISO-normen
- 10 1/4" doppen 6-kant 4, 5, 6, 7, 8, 9, 10, 11, 12, 13 mm
- 10 1/4" lange doppen 4, 5, 6, 7, 8, 9, 10, 11, 12, 13 mm
- 1 1/4" ratel Quick Release
- 2 verlengstukken 150 mm, 75 mm
- 1 1/4" handgreep
- 1 kniegewricht
- 1 bitadapter 6-kant 1/4"
- 3 Phillips bits n°1, n°2, n°3
- 3 Pozidriv bits n°1, n°2, n°3
- 3 standaard bits 4 - 5.5 - 6.5

STANLEY	Beschrijving				€
1-87-010	1/4" Dopsleutelset 35 delig	X	1	3253561870101	54,50

DOPSLEUTELSET 1/4" 6PT 21-DELIG

STANLEY



- Ratelsleutel met ronde kop. Handgreep met systeem om doppen snel te vervangen en geeft vrije rotatie van 360° in 2 richtingen
- Roestvrije, verchroomde afwerking voor duurzaamheid
- Comfortabele Dynagrip® handgreep, bestand tegen de meeste industriële solventen
- Voldoet aan de DIN- en ISO-normen
- 10 1/4" doppen 6-kant 4, 5, 6, 7, 8, 9, 10, 11, 12, 13 mm
- 1 1/4" ratel Quick Release
- 2 verlengstukken 150 mm, 75 mm
- 1 1/4" handgreep
- 1 6-kant bitadapter 1/4"
- 3 Phillips bits n°1, n°2, n°3
- 3 standaard bits 4 - 5.5 - 6.5

STANLEY	Beschrijving				€
1-87-025	1/4" Dopsleutelset 21 delig	X	1	3253561870255	35,72

DOPSLEUTELSET 1/4" MICROTOUGH™ 17-DELIG

STANLEY



- Professionele Micro-Tough ratelsleutel heeft systeem om doppen snel te vervangen en vrije rotatie van 360° in 2 richtingen
- Peervormige kop 20-30% kleiner dan traditionele ratelsleutels zodat werken in kleine ruimten gemakkelijk wordt
- Ratelsleutel met fijne vertanding waardoor een slagruimte van 6° voldoende is om te werken in plaatsen waar de sleutel weinig bewegingsruimte heeft
- Roestvrije, verchroomde afwerking voor duurzaamheid
- Zeskante doppen met Maxi-Drive profiel voor een betere greep
- Bimateriale DynaGrip handgreep
- Voldoet aan de DIN- en ISO-normen
- 11 1/4" doppen 6-kant 4, 5, 5.5, 6, 7, 8, 9, 10, 11, 12, 13 mm
- 1 1/4" MicroTough™ ratel
- 2 verlengstukken 150 mm, 75 mm
- 1 1/4" handgreep
- 1 kniegewricht
- 1 verloopstuk 1/4" F X 3/8" M

STANLEY	Beschrijving				€
2-85-582	1/4" Microtough Dopsleutelset (17 delig)	-	1	3253562855824	37,36

DOPSLEUTELSET 1/4" (40 DELIGE SET)

STANLEY



- 1/4" Ratelsleutel
- Handgreep
- Verlengstuk 75, 150mm
- Flex verlengstuk 150mm
- Bithouder
- 4 Bits: 4.5; 6 - PZ1; PZ2
- Bit doppen Hex 4, 5, 6 - Slotted 4, 5.5 - Phillips® 1, 2, 3, Pozidriv® 1, 2, 3
- Inbussleutel 1.5, 2, 2.5, 3, 4, 5, 6mm
- Doppen 4, 5, 5.5, 6, 7, 8, 9, 10, 11, 12, 13mm

STANLEY	Beschrijving				€
1-94-655	1/4" Dopsleutelset (40 delige Set)	-	4	3253561946554	42,02

DOPSLEUTELSET 1/4" (30 DELIGE SET)

STANLEY



- 1/4" Ratelsleutel
- Handgreep
- Verlengstuk 75mm
- Kniegewricht
- Bithouder
- 6 Bits: 4.5, 6 - PH1; PH2 - PZ1; PZ2
- Doppen: 4, 5, 6, 7, 8, 9, 10, 11, 12, 13mm
- Diepe doppen: 5, 6, 7, 8, 9, 10, 11, 12, 13mm

STANLEY	Beschrijving				€
1-94-651	1/4" Dopsleutelset (30 delige Set)	-	4	3253561946516	37,47

DOPSLEUTELSET 1/4" (20 DELIGE SET)

STANLEY



- 1/4" Ratelsleutel
- Handgreep
- Verlengstuk 75mm
- Bithouder
- 6 Bits 4.5, 6 - PH, PH2 - PZ1, PZ2
- Doppen 4, 5, 6, 7, 8, 9, 10, 11, 12, 13mm

STANLEY	Beschrijving				€
1-94-649	1/4" Dopsleutelset (20 delige Set)	-	4	3253561946493	27,26

RATELS 1/4"

FATMAX® RATELSLEUTEL ROTATOR 1/4" (11 DELIGE SET)

STANLEY
FATMAX



- Snel en eenvoudig met dubbele ratelbediening: normale bediening & draaibare handgreep voor snelle bediening
- Rotator systeem voor gebruik bij beperkte werkruimte
- Comfortabele bimat handgreep
- Omkeerhendel om draairichting te veranderen
- Doppen 4, 5, 5.5, 6, 7, 8, 9, 10, 11, 13mm
- Quick Release mechanisme om doppen snel los te maken

STANLEY	Beschrijving				€
0-94-607	FatMax 1/4" Rotator Ratelsleutel (11 delige Set)	X	3	3253560946074	44,29

RATELSLEUTEL MICROTOUGH 1/4" (10-DELIGE SET)

STANLEY



- Met zeer kleine ratelkop
- Terugstelhoek 5°, vertanding 72 fijne tanden
- Omkeerhendel om draairichting te veranderen
- Comfortabele bimat handgreep
- Doppen 4,5, 5.5, 6, 7, 8, 10, 11, 13mm

STANLEY	Beschrijving				€
0-94-610	1/4" MicroTough Ratelsleutel (10 delige Set)	X	3	3253560946104	30,54

RATEL MICROTOUGH™ 1/4"

STANLEY

- Professionele Micro-Tough ratelsleutel met systeem om doppen snel te vervangen en geeft vrij rotatie van 360° in 2 richtingen
- Peervormige kop is 20-30% kleiner dan traditionele ratelsleutels zodat werken in kleine ruimten gemakkelijk wordt
- Ratelsleutel met fijne vertanding waardoor een slagruimte van 5° voldoende is om te werken in plaatsen waar de sleutel weinig bewegingsruimte heeft
- Roestvrije, verchromde afwerking voor duurzaamheid
- Bimateriale Dynagrip® handgreep
- A 19mm, B 22mm, C 12mm, L 143mm
- Voldoet aan de DIN- en ISO-normen

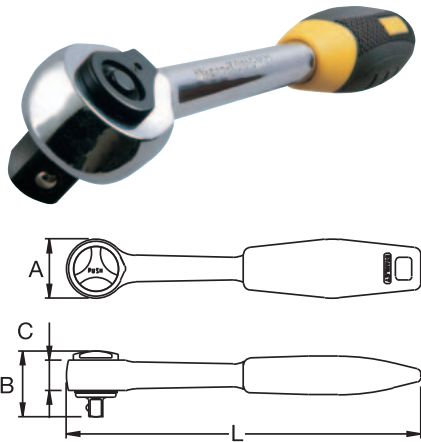

STANLEY	Beschrijving				€
4-85-576	1/4" Ratel Microtough	X	1	3253564855761	35,87

RATEL QUICK RELEASE 1/4"

STANLEY

- Ratelsleutel met ronde kop. Handgreep met systeem om doppen snel te vervangen en geeft vrije rotatie van 360° in 2 richtingen
- Roestvrije, verchromde afwerking voor duurzaamheid
- Comfortabele handgreep, bestand tegen de meeste industriële solventen
- A 26mm, B 29mm, C 13.5mm, L 150mm
- Voldoet aan de DIN- en ISO-normen
- Door lichte druk wordt dop automatisch verwijderd

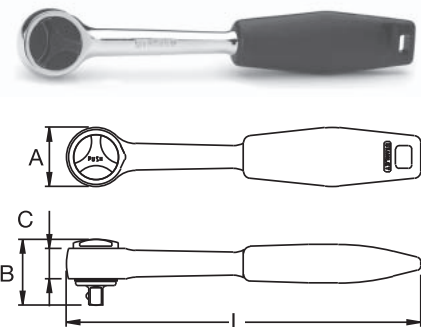

STANLEY	Beschrijving				€
4-86-395	1/4" Ratel 150mm	X	10	3253564863957	17,49

HANDGREPEN & VERLENGSTUKKEN 1/4"

HANDGREEP 1/4" 158MM

STANLEY

- Ergonomische FatMax handgreep
- Chrom afwerking



STANLEY	Beschrijving				€
1-13-910	Handgreep 1/4" 158mm	-	1	3253561139109	8,10

DOPSLEUTEL- SET 3/8"

DOPSLEUTELSET EXPERT PRO 3/8" (20 DELIG)

STANLEY

- 3/8" Ratelsleutel met parkeermeterkop en bimat handgreep
- 3/8" Doppen 6-kant: 8-9-10-11-12-13-14-15-16-17-18-19-21-22 mm
- 3/8" Verlengstukken: 75 mm - 125 mm - 250 mm + 1 adaptor



STANLEY	Beschrijving				€
1-94-673	Dopsleutelset Expert Pro 3/8" (20 delig)	-	1	3253561946738	63,81

DOPSLEUTELSET MIRCO TOUGH 3/8" 6PT 21-DELIG

STANLEY

- Professionele Micro-Tough ratelsleutel met systeem om doppen snel te vervangen en vrije rotatie van 360° in 2 richtingen
- Peervormige kop 20-30% kleiner dan traditionele ratelsleutels zodat werken in kleine ruimten gemakkelijk wordt
- Ratelsleutel met fijne vertanding waardoor een slagruimte van 6° voldoende is om te werken in plaatsen waar de sleutel weinig bewegingsruimte heeft
- Roestvrije, verchromde afwerking voor duurzaamheid
- 12-kante doppen met Maxi-Drive profiel voor een betere greep
- Bimateriale Dynagrip® handgreep
- Voldoet aan de DIN- en ISO-normen
- 15 3/8" doppen 12-kant 7, 8, 10, 11, 12, 13, 14, 15, 16, 17, 18, 19, 21, 22, 24 mm
- 1 3/8" MircoTough™ ratel
- 3 verlengstukken 75 mm, 150 mm, 250mm
- 1 kniegewricht
- 1 verloopstuk 3/8" F x 1/2" M



STANLEY	Beschrijving				€
2-85-583	3/8" Microtough Dopsleutelset (21 delig)	-	1	3253562855831	58,94

DOPPENSLEUTELSET 3/8" (30 DELIG)**STANLEY**

- 3/8" Ratelsleutel
- Verlengstuk 75mm
- Kniegewricht
- Bougiesleutel 18, 21mm
- Bithouder
- 6 Bits: 4.5, 6 - PH1; PH2 - PZ1; PZ2
- Doppen: 8, 9, 10, 11,12,13, 14, 16, 17, 18,19, 21, 22mm
- Lange doppen: 10, 12, 13, 14, 17mm

STANLEY	Beschrijving				€
1-94-652	3/8" Dopsleutelset (30 delige Set)	-	4	3253561946523	44,29

RATELS 3/8"

FATMAX® RATELSLEUTEL ROTATOR 3/8" (9 DELIGE SET)**STANLEY
FATMAX**

- Snel en eenvoudig met dubbele ratelbediening: normale bediening & draaibare handgreep voor snelle bediening
- Rotator systeem voor gebruik bij beperkte werkruimte
- Comfortabele bimat handgreep
- Omkeerhendel om draairichting te veranderen
- Quick Release mechanisme om doppen snel los te maken
- Doppen 8, 10, 11, 12, 13, 14, 15, 17, 19mm

STANLEY	Beschrijving				€
0-94-606	FatMax 3/8" Rotator Ratelsleutel (9 delige Set)	X	3	3253560946067	46,56

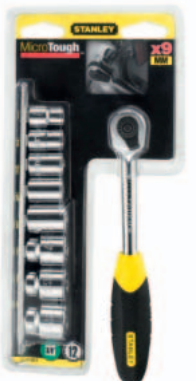
RATELSLEUTEL MICROTOUGH 3/8" (10-DELIGE SET)**STANLEY**

- Met zeer kleine ratelkop
- Terugstelhoek 5°, vertanding 72 fijne tanden
- Omkeerhendel om draairichting te veranderen
- Comfortabele bimat handgreep
- Doppen 8, 10, 11, 12, 13, 15, 17, 19mm

STANLEY	Beschrijving				€
0-94-611	3/8" Microtough Ratelsleutel (9 delige Set)	X	3	3253560946111	32,82

UITSCHUIFBARE RATELSLEUTELSET 3/8" (9-DELIGE SET)



STANLEY

- Handgreep uitschuifbaar 350mm
- Vergrendelbaar in 7 posities
- Quick Release mechanisme
- 180° draaibaar hoofd - 7 posities

STANLEY	Beschrijving				€
0-94-609	1/4" Uitschuifbare Ratelsleutel (9 delige Set)	X	3	3253560946098	50,99

RATEL MICROTOUGH™ 3/8"

STANLEY

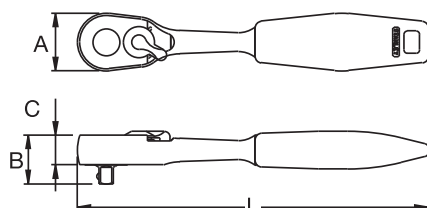

- Professionele MicroTough™ ratelsleutel heeft systeem om doppen snel te vervangen en vrije rotatie van 360° in 2 richtingen
- Peervormige kop is 20-30% kleiner dan traditionele ratelsleutels zodat werken in kleine ruimten gemakkelijk wordt
- Ratelsleutel met fijne vertanding waardoor een slagruimte van 5° voldoende is om te werken in plaatsen waar de sleutel weinig bewegingsruimte heeft
- Roestvrije, verchromde afwerking voor duurzaamheid
- Bimateriale Dynagrip® handgreep
- A 26mm, B 28mm, C 13mm, L 208mm
- Voldoet aan de DIN- en ISO-normen

STANLEY	Beschrijving				€
4-85-577	3/8" Ratel Microtough	X	1	3253564855778	38,62

RATEL QUICK RELEASE 3/8"

STANLEY

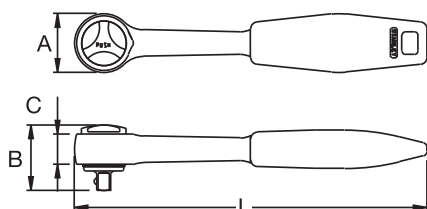

- Ratelsleutel met ronde kop
- Handgreep om snel doppen te vervangen en vrije rotatie van 360° in 2 richtingen
- Roestvrije verchromde afwerking voor duurzaamheid
- Comfortabele handgreep
- Door lichte druk wordt de dop automatisch verwijderd
- A 36.5mm, B 36.5mm, C 17mm, L 220mm
- Voldoet aan ISO en DIN normen

STANLEY	Beschrijving				€
4-86-396	3/8" Ratel 200mm	X	10	3253564863964	19,23

DOPSLEUTEL- SET 1/2"

FATMAX® DOPPENSET 1/2" 50-DELIG

STANLEY
FATMAX



NEW

- Mat zwart chroom sets zijn voorzien van lasermarkeringen voor eenvoudigere selectie
- Alle sets worden geleverd in een duurzame, draagbare koffer
- Bi-materiaal handgreep voor betere grip en optimaal comfort
- Met 60-tands ratel met 6° verplaatsing voor vloeiende beweging en eenvoudig draaien in kleine ruimtes
- Inhoud: 1/4 bits + houder (10 stuks), ratels (1/2"), 1/2 doppen: 10-32mm, ringsteeksleutels: 8 - 19mm, kniegewricht (1/2"), verlengstukken (1/2" 3" & 5"), bougie dop: 1/2" 16mm

STANLEY	Beschrijving				€
FMHT0-73922	FatMax Doppenset 1/2" 50-delig	X	-	3253560739225	111,94

FATMAX® DOPPENSET 1/2" 25-DELIG

STANLEY
FATMAX



NEW

- Mat zwart chroom sets zijn voorzien van lasermarkeringen voor eenvoudigere selectie
- Alle sets worden geleverd in een duurzame, draagbare koffer
- Bi-materiaal handgreep voor betere grip en optimaal comfort
- Met 60-tands ratel met 6° verplaatsing voor vloeiende beweging en eenvoudig draaien in kleine ruimtes
- Inhoud: ratels (1/2"), 1/2 doppen : 10 - 24mm, 1/2 doppen lang: 9 - 14mm, kniegewricht (1/2"), verlengstukken (1/2" 3"), bougie dop: 1/2" 16mm, 21mm

STANLEY	Beschrijving				€
FMHT0-73923	FatMax Doppenset 1/2" 25-delig	X	-	3253560739232	60,38

STANLEY DOPPENSET 1/2" 30-DELIG

STANLEY



NEW

- 30-, 50- en 75-delige doppen, verkrijgbaar met een satijn chroom afwerking
- Met 54-tands ratels met 6.6° verplaatsing voor eenvoudiger werken op moeilijk bereikbare plaatsen
- Sets bevatten 1/4" en 1/2" bitaandrijvers (zie tabel hieronder voor details)
- Bi-materiaal handgreep voor betere grip en optimaal comfort
- Sets worden geleverd met duurzame, draagbare koffer
- Inhoud: 1/4 bithouder, 1/4" dopbits (8 stuks), ratels (1/2"), 1/2 doppen: 10-24mm, kniegewricht (1/2"), verlengstukken (1/2" 3" & 5"), bougiekop: 1/2" 16mm, 21mm

STANLEY	Beschrijving				€
STHT0-73929	STANLEY Doppenset 1/2" 30-delig	X	-	3253560739294	55,53

FATMAX® DOPSLEUTELSET 1/2" (40-DELIG)

STANLEY
FATMAX



- Doppen: 10 - 32mm
- Ratelsleutel met bimat handgreep
- 2 verlengstukken 125, 250mm
- 1 Flexibele handgreep
- 1 Kniegewricht
- 1 Adapter 1/2" x 3/8"
- 13 ringsteeksleutels: 7 - 19mm

STANLEY	Beschrijving				€
1-99-056	FatMax™ Dopsleutelset 1/2" 40 delig	-	3	3253561990564	117,88

DOPSLEUTELSET EXPERT PRO 1/2" (23 DELIG)

STANLEY



- 1/2" Ratelsleutel met parkeermeterkop en bimat handgreep
- 1/2" Doppen 6-kant: 10, 11, 12, 13, 14, 15, 16, 17, 18, 19, 20, 21, 22, 23, 24, 27, 30, 32 mm
- 1/2" Verlengstukken: 75 mm - 125 mm - 250 mm
- 1/2" Kniegewricht

STANLEY	Beschrijving				€
1-94-671	Dopsleutelset Expert Pro 1/2" (23 delig)	-	1	3253561946714	85,44

DOPSLEUTELSET 1/2" 26-DELIG MET RINGSTEEKSLEUTELS

STANLEY



- Ratelsleutel met ronde kop, handgreep met systeem om doppen snel te vervangen en rotatie in 2 richtingen
- Roestvrije, verchroomde afwerking voor duurzaamheid
- Comfortabele Dynagrip® handgreep, bestand tegen de meeste industriële solventen
- Voldoet aan de DIN- en ISO-normen
- 13 1/2" doppen 6-kant 8, 10, 11, 12, 13, 14, 16, 17, 18, 19, 21, 22, 24 mm
- 1 1/2" ratel
- 1 verlengstuk 125 mm
- 1 kniegewricht
- 10 ringsteeksleutels 8, 10, 11, 12, 13, 14, 15, 16, 17, 19 mm

STANLEY	Beschrijving				€
1-89-105	1/2" Dopsleutelset 26 delig	-	1	3253561891052	137,30

DOPSLEUTELSET 1/2" 9-DELIG

STANLEY



- 1/2" schroevendraaier-dopsleutels
- 9 schroevendraaier-dopsleutels Torx T20, T25, T27, T30, T40, T45, T50, T55, T60

STANLEY	Beschrijving				€
1-89-098	1/2" Dopsleutelset 9 delig	X	1	3253561890987	43,31

DOPSLEUTELSET 1/2" 7-DELIG

STANLEY



- 1/2" schroevendraaier-dopsleutels (inbus)
- 7 schroevendraaier-dopsleutels 6-kant 6, 8, 10, 12, 14, 17, 19 mm

STANLEY	Beschrijving				€
1-89-099	1/2" Dopsleutelset 7 delig	X	1	3253561890994	46,40

DOPSLEUTELSET MICROTOUGH™ 1/2" 6PT 29-DELIG

STANLEY



- Professionele MicroTough ratelsleutel heeft systeem om doppen snel te vervangen en vrije rotatie van 360° in 2 richtingen
- Peervormige kop is 20-30% kleiner dan traditionele ratelsleutels zodat werken in kleine ruimten gemakkelijk wordt
- Ratelkop met 72 tanden waardoor een slagruimte van 5° voldoende is om te werken in plaatsen waar de sleutel weinig bewegingsruimte heeft
- Roestvrije, verchromde afwerking voor duurzaamheid
- 12-kante insnijding met Maxi Drive profiel voor een betere greep en meer slijtvastheid
- Bimateriale Dynagrip® handgreep
- Voldoet aan de DIN- en ISO-normen
- 22 1/2" doppen 6-kant 8, 9, 10, 11, 12, 13, 14, 15, 16, 17, 18, 19, 20, 21, 22, 23, 24, 26, 28, 29, 30, 32 mm
- 1 1/2" MicroTough handgreep
- 3 verlengstukken 75, 150, 250 mm
- 1 kniegewricht
- 1 1/2" x 3/8" adapter
- 1 T-vormige schuif sleutel

STANLEY	Beschrijving				€
2-85-584	1/2" Microtough Dopsleutelset (29 delig)	-	1	3253562855848	90,73

DOPSLEUTELSET 1/2" (30 DELIGE SET)

STANLEY



- 1/2" Ratelsleutel
- Verlengstuk 125, 250mm
- Dwarsgreep 250mm
- Kniegewricht
- Bougiesleutel 21mm
- Bitdoppen Hex 4, 5, 6, 8, 10
- Doppen 8, 9, 10, 11, 12, 13, 14, 15, 16, 17, 18, 19, 21, 22, 23, 24, 27, 30, 32mm

STANLEY	Beschrijving				€
1-94-653	1/2" Dopsleutelset (30 delige Set)	-	3	3253561946530	62,45

DOPSLEUTELSET 1/2" (20 DELIGE SET)

STANLEY



- 1/2" Ratelsleutel
- Verlengstuk 125mm
- Dwarsgreep 250mm
- Kniegewricht
- Bougiesleutel 16, 21mm
- Doppen 10, 11, 12, 13, 14, 15, 16, 17, 18, 19, 21, 22, 24, 27mm

STANLEY	Beschrijving				€
1-94-650	1/2" Dopsleutelset (20 delige Set)	-	4	3253561946509	51,10

RATELS 1/2"

RATEL MICROTOUGH™ 1/2"

STANLEY

- Professionele MicroTough ratelsleutel heeft systeem om doppen snel te vervangen en vrije rotatie van 360° in 2 richtingen
- Peervormige kop is 20-30% kleiner dan traditionele ratelsleutels zodat werken in kleine ruimten gemakkelijk wordt
- Ratelsleutel met fijne vertanding waardoor een slagruimte van 5° voldoende is om te werken in plaatsen waar de sleutel weinig bewegingsruimte heeft
- Roestvrije, verchromde afwerking voor duurzaamheid
- Bimateriale Dynagrip® handgreep
- A 32mm, B 35mm, C 15.5mm, L 254mm
- Voldoet aan de DIN- en ISO-normen

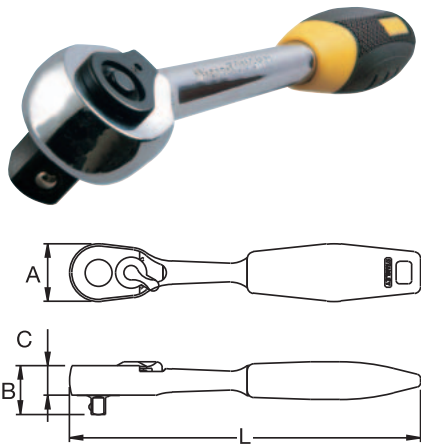

STANLEY	Beschrijving				€
4-85-578	1/2" Ratel Microtough	X	1	3253564855785	41,38

RATEL QUICK RELEASE 1/2"

STANLEY

- Ratelsleutel met ronde kop. Handgreep met systeem om doppen snel te vervangen en rotatie in 2 richtingen
- Roestvrije, verchromde afwerking voor duurzaamheid
- Comfortabele handgreep, bestand tegen de meeste industriële solventen
- Door lichte druk wordt dop automatisch verwijderd
- A 41mm, B 46.1mm, C 29.1mm, L 265mm
- ISO 3315, DIN 3120

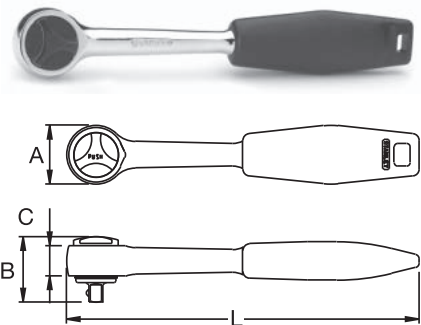

STANLEY	Beschrijving				€
4-86-397	1/2" Ratel 250mm	X	5	3253564863971	21,72

HANDGREPEN & VERLENGSTUKKEN 1/2"

VERLENGSTUK 1/2"

STANLEY

- Roestvrije, verchroomde afwerking voor duurzaamheid
- 86-408: A 22.5mm, B 16.3mm, L 250mm
- ISO 3316, DIN 3123

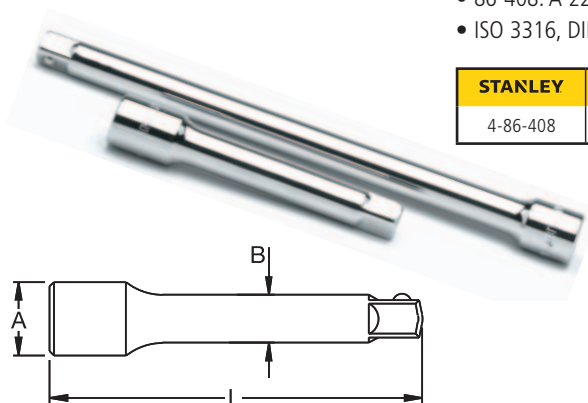

STANLEY	Beschrijving				€
4-86-408	1/2" Verlengstuk 250mm	X	1	3253564864084	9,51

ADAPTER 1/2" F X 3/8" M

STANLEY

- Bewerkt 1/2" ratel voor gebruik met 3/8" doppen
- A 22mm, L 34.5mm
- ISO 3316, DIN 3123



STANLEY	Beschrijving				€
4-86-414	Adapter 1/2Fx3/8M	X	1	3253564864145	4,66

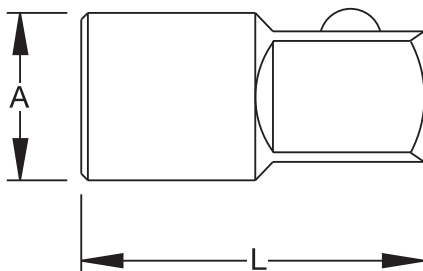



DOPPEN 1/2"

DOP 1/2" 12PT

STANLEY

- Verchromde Vanadium staaf met scharnierende kop 1/2"
- 12-kante insnijding met Maxi Drive profiel voor een betere greep en meer slijtvastheid
- Voldoet aan de DIN 3124 en ISO 2725 normen



STANLEY	Beschrijving				€
1-17-051	1/2" Dop 8mm 12Pt	-		3253561170515	4,50
1-17-052	1/2" Dop 9mm 12Pt	-		3253561170522	4,50
1-17-053	1/2" Dop 10mm 12Pt	-		3253561170539	4,50
1-17-054	1/2" Dop 11mm 12Pt	-		3253561170546	4,50
1-17-055	1/2" Dop 12mm 12Pt	-		3253561170553	4,50
1-17-056	1/2" Dop 13mm 12Pt	-		3253561170560	4,50
1-17-057	1/2" Dop 14mm 12Pt	-		3253561170577	4,50
1-17-058	1/2" Dop 15mm 12Pt	-		3253561170584	4,64
1-17-059	1/2" Dop 16mm 12Pt	-		3253561170591	4,64
1-17-060	1/2" Dop 17mm 12Pt	-		3253561170607	4,92
1-17-061	1/2" Dop 18mm 12Pt	-		3253561170614	4,92
1-17-062	1/2" Dop 19mm 12Pt	-		3253561170621	5,09
1-17-063	1/2" Dop 20mm 12Pt	-		3253561170638	5,09
1-17-064	1/2" Dop 21mm 12Pt	-		3253561170645	5,21
1-17-065	1/2" Dop 22mm 12Pt	-		3253561170652	5,45
1-17-066	1/2" Dop 23mm 12Pt	-		3253561170669	5,62
1-17-067	1/2" Dop 24mm 12Pt	-		3253561170676	5,85
1-17-068	1/2" Dop 26mm 12Pt	-		3253561170683	6,53
1-17-069	1/2" Dop 27mm 12Pt	-		3253561170690	7,06
1-17-070	1/2" Dop 28mm 12Pt	-		3253561170706	7,33
1-17-071	1/2" Dop 29mm 12Pt	-		3253561170713	7,33
1-17-072	1/2" Dop 30mm 12Pt	-		3253561170720	7,52
1-17-073	1/2" Dop 32mm 12Pt	-		3253561170737	8,05

DOP 1/2" 6PT

STANLEY



STANLEY	Beschrijving				€
1-17-086	1/2" Dop 8mm 6Pt	-		3253561170867	3,98
1-17-087	1/2" Dop 9mm 6Pt	-		3253561170874	3,98
1-17-088	1/2" Dop 10mm 6Pt	-		3253561170881	3,98
1-17-089	1/2" Dop 11mm 6Pt	-		3253561170898	3,98
1-17-090	1/2" Dop 12mm 6Pt	-		3253561170904	4,44
1-17-091	1/2" Dop 13mm 6Pt	-		3253561170911	4,44
1-17-092	1/2" Dop 14mm 6Pt	-		3253561170928	4,44
1-17-093	1/2" Dop 15mm 6Pt	-		3253561170935	4,44
1-17-094	1/2" Dop 16mm 6Pt	-		3253561170942	4,55
1-17-095	1/2" Dop 17mm 6Pt	-		3253561170959	4,55
1-17-096	1/2" Dop 18mm 6Pt	-		3253561170966	5,15
1-17-097	1/2" Dop 19mm 6Pt	-		3253561170973	5,15
1-17-098	1/2" Dop 20mm 6Pt	-		3253561170980	5,15
1-17-099	1/2" Dop 21mm 6Pt	-		3253561170997	5,15
1-17-250	1/2" Dop 22mm 6Pt	-		3253561172502	5,66
1-17-251	1/2" Dop 23mm 6Pt	-		3253561172519	5,66
1-17-252	1/2" Dop 24mm 6Pt	-		3253561172526	6,26
1-17-253	1/2" Dop 26mm 6Pt	-		3253561172533	6,26
1-17-254	1/2" Dop 27mm 6Pt	-		3253561172540	6,81
1-17-255	1/2" Dop 28mm 6Pt	-		3253561172557	7,49
1-17-256	1/2" Dop 29mm 6Pt	-		3253561172564	7,49
1-17-257	1/2" Dop 30mm 6Pt	-		3253561172571	7,49
1-17-258	1/2" Dop 32mm 6Pt	-		3253561172588	7,95

DOPSLEUTELSET GEMENGD

FATMAX® DOPPENSET GEMENGD 96-DELIG

STANLEY
FATMAX



NEW

- Mat zwart chroom sets zijn voorzien van lasermarkeringen voor eenvoudigere selectie
- Alle sets worden geleverd in een duurzame, draagbare koffer
- Bi-materiaal handgreep voor betere grip en optimaal comfort
- Met 60-tands ratel met 6° verplaatsing voor vloeiende beweging en eenvoudig draaien in kleine ruimtes
- Inhoud: 1/4 bits + houder (20 stuks), ratels (1/4", 1/2", 3/8"), 1/4 doppen: 3.5mm - 14mm, 1/2 doppen: 14mm - 24mm, 3/8 doppen: 8mm - 18mm, ringsteeksleutels: 8 - 17 mm, stiftsleutelset 14delig, kniegewricht (1/4", 1/2", 3/8"), verlengstukken (1/4", 1/2", 3/8" - 3" & 6"), t-handgreep (1/4")

STANLEY	Beschrijving				€
FMHT0-73021	FatMax Doppenset Gemengd 96-delig	X	-	3253560730215	147,93

FATMAX® DOPPENSET GEMENGD 84-DELIG

STANLEY
FATMAX



NEW

- Mat zwart chroom sets zijn voorzien van lasermarkeringen voor eenvoudigere selectie
- Alle sets worden geleverd in een duurzame, draagbare koffer
- Bi-materiaal handgreep voor betere grip en optimaal comfort
- Met 60-tands ratel met 6° verplaatsing voor vloeiende beweging en eenvoudig draaien in kleine ruimtes
- Inhoud: 1/4 bits + houder (20 stuks), 1/4 dopbits (6 stuks), ratels (1/2" & 1/4"), 1/4 doppen: 4-13mm, 1/4 doppen lang: 4-13mm, 1/2 doppen: 10-24mm, ringsteeksleutels: 8 - 17 mm, kniegewricht (1/2" & 1/4"), verlengstukken (1/2" 3" & 5"), t-handgreep (1/4"), bougie dop: 1/2" 16mm, 21mm

STANLEY	Beschrijving				€
FMHT0-73921	FatMax Doppenset Gemengd 84-delig	X	-	3253560739218	129,68

STANLEY DOPPENSET GEMENGD 75-DELIG

STANLEY



NEW

- Met 54-tands ratels met 6.6° verplaatsing voor eenvoudiger werken op moeilijk bereikbare plaatsen
- Sets bevatten 1/4" en 1/2" bitaandrijvers (zie tabel hieronder voor details)
- Bi-materiaal handgreep voor betere grip en optimaal comfort
- Sets worden geleverd met duurzame, draagbare koffer
- Inhoud: 1/4 bits + houder (20 stuks), 1/4" dopbits (9 stuks), ratels (1/2" & 1/4"), 1/4 doppen: 4-14mm, 1/2 doppen: 10-22mm, 3/8 doppen: 8-18mm, ringsteeksleutels: 8-17mm, stiftsleutelset 14delig, kniegewricht (1/4"), verlengstukken (1/4"), t-handgreep (1/4"), bougiedop: 1/2" 21mm

STANLEY	Beschrijving				€
STHT0-73927	STANLEY Doppenset Gemengd 75-delig	X	-	3253560739270	85,91

STANLEY DOPPENSET GEMENGD 50-DELIG

STANLEY



NEW

- Met 54-tands ratels met 6.6° verplaatsing voor eenvoudiger werken op moeilijk bereikbare plaatsen
- Sets bevatten 1/4" en 1/2" bitaandrijvers (zie tabel hieronder voor details)
- Bi-materiaal handgreep voor betere grip en optimaal comfort
- Sets worden geleverd met duurzame, draagbare koffer
- Inhoud: 1/4 bits + houder (10 stuks), ratels (1/2" & 1/4"), 1/4 doppen: 4-14mm, 1/4 doppen lang: 7-13mm, 1/2 doppen: 10-24mm, kniegewricht (1/4" & 1/2"), verlengstukken (1/4" 3" & 6", 1/2" 5")

STANLEY	Beschrijving				€
STHT0-73928	STANLEY Doppenset Gemengd 50-delig	X	-	3253560739287	77,23

DOPPENSET GEMENGD 80-DELIG

STANLEY



NEW

- Glanzend chroom afwerking
- Sets bevatten 43-tands ratels met 1/2", 3/8" en 1/4" bitaandrijvers
- Sets worden geleverd met duurzame, draagbare koffer
- Inhoud: 1/4 bits + houder (20 stuks), 1/4" dopbits (9 stuks), ratels (1/4", 1/2", 3/8"), 1/4 doppen: 3.5 - 13mm, 1/2 doppen: 14-22mm, 3/8 doppen: 10-19mm, stiftsleutelset 14delig, verlengstukken (1/2" & 1/4" 3", 3/8" 6")

STANLEY	Beschrijving				€
STHT0-73930	Doppenset Gemengd 80-delig	X	-	3253560739300	85,91

DOPSLEUTELSET EXPERT PRO 1/4" & 5/16" & 1/2" (96 DELIG)

STANLEY



- 1/4" Ratelsleutel met parkeermeterkop en bimat handgreep
- 1/4" Doppen 6-kant: 3.5-4-4.5-5-5.5-6-7-8-9-10-11-12-13-14 mm
- 1/4" Lange doppen 6-kant: 6-7-8-9-10-11-12-13 mm
- 1/4" Verlengstuk 100 mm
- 1/4" Kniegewricht
- 1/4" Bithouder met borgveer
- 1/4" Dwarsgreep 125mm
- 1/4" Bitschroevendraaier met FatMax handgreep
- 26 Bits 25mm: 6-kant 3,4,5,6 mm, sleuf 4, 4,5,5, 5.5, 6, 6.5, 8 mm, Phillips 1,2, Pozidriv 1,2, Torx 10,15,20,25,30,40, Resistorx 10,15,20,25,30
- 1/2" Ratelsleutel met parkeermeter kop en bimat handgreep
- 1/2" Doppen 6-kant: 10-11-12-13-14-15-16-17-18-19-21-22-24-27-30-32 mm
- 1/2" Lange doppen: 6-kant:14-15-17-19-16-21 mm
- 1/2" Bougiesleutels 16 & 21mm
- 1/2" Verlengstuk 125mm & 250 mm met adaptor 3/8" -> 1/2"
- 1/2" Kniegewricht
- 5/16" Bitschroevendraaier – 1/2" met borgveer
- 15 Bits 25mm: 6-kant:8,10,12,14 mm, sleuf 8,10,12 mm, Phillips 3,4, Pozidriv 3,4, Torx 45,50,55,60,

STANLEY	Beschrijving				€
1-94-668	Dopsleutelset Expert Pro 1/4" & 1/2" & 5/16" (96 delig)	-	1	3253561946684	161,14

DOPSLEUTELSET EXPERT PRO 1/4" & 1/2" (77 DELIG)

STANLEY



- 1/4" Ratelsleutel met parkeermeterkop en bimat handgreep
- 1/4" Doppen 6-kant: 3.5-4-5-6-7-8-9-10-11-12-13-14-4.5-5.5 mm
- 1/4" Lange doppen 6-kant: 8-10-13 mm
- 1/4" Verlengstukken 100 mm - 250 mm met adaptor 3/8"x1/2"
- 1/4" Kniegewricht
- 1/4" Bithouder
- 1/4" Dwarsgreep
- 1/4" Bitschroevendraaier met FatMax handgreep
- 31 Bits 25mm: 6-kant 3,4,5,6,8 mm, sleuf 4, 4.5,5, 5.5, 6, 6.5, 8 mm, Phillips 0,1,2,3, Pozidriv 1,2,3, Torx 10,15,20,25,30,40, Resistorx 10,15,20,25,30,40
- 1/2" Ratelsleutel met parkeermeterkop en bimat handgreep
- 1/2" Doppen 6-kant: 10-11-12-13-14-15-16-17-18-19-21-22-24-27-30-32 mm
- 1/2" Bougiesleutel 16 - 21 mm
- 1/2" Verlengstukken 125 mm - 250 mm met adaptor 3/8" > 1/2"
- 1/2" Kniegewricht

STANLEY	Beschrijving				€
1-94-669	Dopsleutelset Expert Pro 1/4" & 1/2" (77 delig)	-	1	3253561946691	139,51

DOPSLEUTELSET EXPERT PRO 1/2" & 5/16" (72-DELIG)

STANLEY



- 1/2" Ratelsleutel met parkeermeterkop en bimat handgreep
- 1/2" Doppen 6-kant: 10-11-12-13-14-15-16-17-18-19-21-22-24-27-30-32 mm
- 1/2" Lange doppen 6-kant: 10-11-12-13-14-15-17-18-19-22-16-21 mm
- 1/2" Bougiesleutel 16 & 21 mm
- 1/2" Verlengstukken: 125 mm - 250 mm met adaptor 3/8" > 1/2"
- 1/2" Kniegewricht
- 1/2" Bithouder 1/4" – 1/2" met borgveer
- 1/2" Bitschroevendraaier met FatMax handgreep
- 23 bits 25mm: 6-kant 4,5,6,8 mm, sleuf 8,10,12 mm, Phillips 1,2, Pozidriv 1,2, Resistorx 20,25,27,30,40, Torx 20,25,27,30,40
- 5/16" Bithouder
- 15 bits 25mm: 6-kant 10,12,14 mm, sleuf 10,12,14 mm, Phillips 4, Pozidriv 4, Torx 45,50,55,60, Resistorx 45,50,55,60

STANLEY	Beschrijving				€
1-94-670	Dopsleutelset Expert Pro 1/2" & 5/16" (72 delig)	-	1	3253561946707	139,51

DOPSLEUTELSET 1/4" 6PT & 1/2" 12PT 52-DELIG

STANLEY



- Ratelsleutel met ronde kop
- Handgreep met systeem om doppen snel te vervangen en rotatie in 2 richtingen
- Roestvrije, verchromde afwerking voor duurzaamheid
- Comfortabele Dynagrip® handgreep, bestand tegen de meeste industriële solventen
- Voldoet aan de DIN- en ISO-normen
- 11 1/4" doppen 6-kant 4, 4.5, 5, 5.5, 6, 7, 8, 9, 10, 11, 13 mm.
- 13 1/2" doppen 6-kant 10, 11, 12, 13, 14, 15, 17, 19, 22, 24, 27, 30, 32 mm
- 1 1/4" handgreep
- 1 1/2" handgreep
- 2 1/2" verlengstukken 125, 250 mm
- 1 1/4" T-vormige schuifslutel
- 1 adapter 1/2" F x 3/8" M
- 1 bougiedop 21mm
- 2 kniegewrichten
- 1 bit adapter 1/4"Fx1/4"
- 1 1/4" adapter
- 3 standaard bits 4, 5.5, 7mm
- 3 Phillips bits n°1, n°2, n°3
- 6 bits 3, 4, 5, 6, 7, 8 mm
- 3 stiftsleutels 1.5, 2, 2.5 mm

STANLEY	Beschrijving				€
1-86-789	1/4" & 1/2" Dopsleutelset 52 delig	X	1	3253561867897	131,04

DOPSLEUTELSET 1/4" & 3/8" 40-DELIG

STANLEY



- Ratelsleutel met ronde kop, handgreep met systeem om doppen snel te vervangen en rotatie in 2 richtingen
- Roestvrije, verchroomde afwerking voor duurzaamheid
- Comfortabele DynaGrip® handgreep, bestand tegen de meeste industriële solventen
- Voldoet aan de DIN- en ISO-normen
- 11 1/4" doppen 6-kant 4, 4.5, 5, 4.5, 6, 7, 8, 9, 10, 11, 13mm
- 10 3/8" doppen 6-kant 10, 11, 12, 13, 14, 15, 17, 19, 22, 24 mm
- 1 3/8" ratel
- 1 1/4" handgreep
- 1 3/8" verlengstuk 150mm
- 1 adapter 3/8" F x 1/4" M
- 1 kniegewricht
- 1 bitadapter
- 3 standaard bits 4, 5.5, 7 mm
- 3 Phillips bits n°1, n°2, n°3
- 3 Pozidriv bits n°1, n°2, n°3
- 4 stiftsleutels 1.5, 2, 2.5, 3 mm

STANLEY	Beschrijving				€
1-87-192	1/4" & 3/8" Dopsleutelset 40 delig	X	8	3253561871924	61,64

MICROTOUGH™ DOPSLEUTELSET 1/4" & 1/2" (75 DELIGE SET)

STANLEY



- 1/4" & 1/2" MicroTough ratelsleutel
- 1/4" Handgreep
- 1/4" Verlengstuk 75mm
- 1/2" Verlengstuk 75, 125mm
- 1/4" Dwarsgreep 125mm
- 1/2" T bar 250mm
- 1/4" & 1/2" Kniegewricht
- Bithouder
- 1/2" Bougiesleutel 16, 21mm
- Inbussleutelset: 1.5, 2, 2.5, 3, 4, 5, 6mm
- 10 Bits P4.5, 6 - PH1, PH2 - PZ1, PZ2 - T15, T20, T25, T30
- Steeksleutels 8, 9, 10, 11, 12, 13, 14, 17, 19, 21mm
- 1/4" Doppen 4, 4.5, 5, 6, 7, 8, 9, 10, 11, 12, 13mm
- 1/2" Doppen 8, 9, 10, 11, 12, 13, 14, 15, 16, 17, 18, 19, 21, 22, 23, 24, 25, 26, 27, 28, 29, 30, 32, 34mm

STANLEY	Beschrijving				€
1-94-660	1/4" & 1/2" Microtough Dopsleutelset (75 delig)	-	1	3253561946608	147,51

MICROTUGH™ DOPSLEUTELSET 1/4" & 1/2" (65 DELIGE SET)

STANLEY



- 1/4" & 1/2" MicroTough ratelsleutel
- 1/4" Handgreep
- 1/4" Verlengstuk 75, 150mm
- 1/2" Verlengstuk 75, 125mm
- 1/2" Dwarsgreep 250mm
- 1/4" & 1/2" Kniegewricht
- Bithouder
- 1/2" Bougiesleutel 16, 21mm
- Inbussleutels 1.5, 2, 2.5, 3, 4, 5, 6mm
- 10 Bits P4.5, 6 - PH1, PH2 - PZ1, PZ2 - T15, T20, T25, T30
- 1/4" Doppen 4, 4.5, 5, 6, 7, 8, 9, 10, 11, 12, 13mm
- 1/2" Doppen 8, 9, 10, 11, 12, 13, 14, 15, 16, 17, 18, 19, 21, 22, 23, 24, 25, 26, 27, 28, 29, 30, 32, 34mm

STANLEY	Beschrijving				€
1-94-659	1/4" & 1/2" Microtough Dopsleutelset (65 delig)	-	1	3253561946592	124,80

MICROTUGH™ DOPSLEUTELSET 1/4" & 1/2" (50 DELIGE SET)

STANLEY



- 1/4" & 1/2" MicroTough ratelsleutels
- 1/4" Handgreep
- 1/4" Verlengstuk 75mm
- 1/2" Verlengstuk 125, 150mm
- 1/2" Dwarsgreep 125mm
- 1/4" & 1/2" Kniegewricht
- Bithouder
- 1/2" Bougiesleutel 21mm
- Inbussleutels 1.5, 2, 2.5, 3, 4, 5, 6mm
- 10 Bits P 4.5, 6 - PH1, PH2 - PZ1, PZ2 - T15, T20, T25, T30
- 1/4" Doppen 4, 5, 6, 7, 8, 9, 10, 11, 12, 13mm
- 1/2" Doppen 10, 11, 12, 13, 14, 15, 17, 19, 22, 24, 27, 30mm

STANLEY	Beschrijving				€
1-94-658	1/4" & 1/2" Microtough Dopsleutelset (50 delig)	-	1	3253561946585	102,09

DOPSLEUTELSET 3/8" & 1/4" & 1/2" (60 DELIGE SET)

STANLEY



- 3/8", 1/4" & 1/2" Ratelsleutel
- 1/4" Handgreep
- 1/2" Dwarsgreep 250mm
- 3/8", 1/4" & 1/2" Kniegewricht
- 1/2" Bougiesleutel 16, 21mm
- 1/4" Bithouder
- 3/8", 1/4" & 1/2" Verlengstuk 75, 125, 150mm
- Inbussleutels 1.5, 2, 2.5, 3, 4, 5, 6mm
- 10 Bits P4, 5.5, 7 - PH1, PH2, PH3 - T15, T20, T25, T30
- 3/8" Doppen 10, 11, 12, 13, 14, 15, 16, 17, 18mm
- 1/4" Doppen 4, 5, 6, 7, 8, 9, 10mm
- 1/2" Doppen 13, 14, 16, 17, 18, 19, 21, 22, 24, 27, 28, 29, 32mm

STANLEY	Beschrijving				€
1-94-657	1/4" & 1/2" & 3/8" Dopsleutelset (60 delige Set)	-	3	3253561946578	89,71

DOPSLEUTELSET 1/4" & 1/2" (50 DELIGE SET)

STANLEY



- 1/4" & 1/2" Ratelsleutel
- 1/4" Handgreep
- 1/2" Verlengstuk 125mm
- 1/4" Verlengstuk 75mm
- 1/2" Dwarsgreep 250mm
- 1/4" Dwarsgreep 125mm
- 1/4" Kniegewricht
- 1/2" Bougiesleutel 21mm
- 10 Bits 4, 5, 5, 7 - PH1, PH2, PH3 - T15, T20, T25, T30
- Inbussleutelset 1.5, 2, 2.5, 3, 4, 5, 6mm
- 1/4" Doppen 4, 5, 6, 7, 8, 9, 10, 11, 13mm
- 1/2" Doppen 10, 11, 12, 13, 14, 15, 16, 17, 18, 19, 21, 22, 24, 27mm

STANLEY	Beschrijving				€
1-94-656	1/4" & 1/2" Dopsleutelset (50 delige Set)	-	4	3253561946561	67,00

TANG

EN
SCHAREN



EN



NIJP- EN KNIPTANGEN

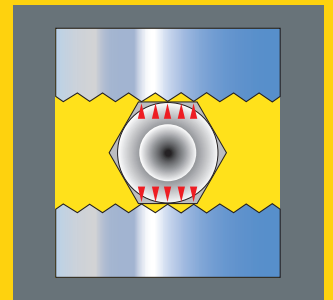

PARALLELE BEKKEN VOOR EEN OPTIMALE GRIP

Een gebalanceerde verdeling van druk over het geheel van het gereedschap zorgt voor een verminderde kans op afslijting van de moer.

DIN/ASO/ANSI - NORMEN

BEKLEDING

DynaGrip™
PRO

voor een optimaal
gebruikscomfort.



WATERPOMPTANG MET ZELFAANPASBARE BEK

Gesmede stalen bek past zichzelf automatisch aan aan het profiel van het te bewerken stuk. Fijne tanden voor een perfecte aansluiting. Perfecte sluiting tussen de evenwijdige boorden. Gemaakt van verguld staal voor verhoogde sterkte. Ergonomische, bimateriale handgreep.

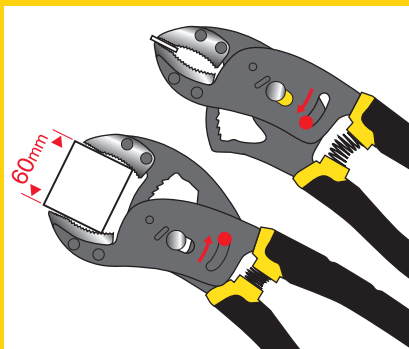

1. Vervaardigd van gesmeed staal voor supersterk materiaal met hoge weerstand.
2. Uitgeholde bekken voor een perfect geometrische snijhoek.
3. Inductiegehard snijblad voor een verlengde levensduur.

PRAKTISCHE INFO



Harry Van
Den Broeck,
elektricien

DE BESTE TANGEN OM AAN UW BEHOEFTE TE VOLDOEN

Tangen knippen niet middels een schaarbeweging, zoals een schaar, maar zij knippen draad door deze gedeeltelijk te knippen en uiteindelijk de draad te 'scheiden'. De snijranden moeten fijn geslepen zijn, maar de feitelijke rand moet vlak zijn om te scheiden in plaats van te knippen.

COMBINATIETANGEN

Voor het vastgrijpen en knippen zijn deze tangen onmisbaar en moeten ze in elke gereedschapskist aanwezig zijn. Het 180 mm lange model is waarschijnlijk de meest veelzijdige tang.



VDE-SERIE

Biedt extra veiligheid bij elektrische toepassingen met handgrepen die tegen 1000 V bestand zijn en tot 10.000 V getest zijn, zodat u veilig met spanning kunt werken.



DIAGONALE TANGEN EN KOPKNIPTANGEN

Alleen voor het knippen van draad. De Maxsteel-modellen voldoen aan de veeleisende DIN/ASO/ANSI en kunnen door harde staaldraad knippen. De kopkniptang kan een hogere hefkracht uitoefenen dan de diagonale tang en is handiger als u vaak harde draad moet knippen.



WATERPOMPTANGEN

Met verstelbare kaken zijn ze ideaal voor leidingwerk met grote flensmoeren. Het speciale gegroefde kaakprofiel helpt ook om leidingen stevig vast te grijpen.



MOTORTANGEN

Een motortang voor algemeen gebruik met kleinere verstelbare kaken dan de waterpomptang, maar met een extra stripgedeelte in de kaak. Een zeer handig en aanpasbaar stuk gereedschap voor in elke gereedschapskist.



RECHTE EN GEBOGEN TELEFOONTANGEN

De lange neus is afgerond en erg handig voor het draaien van elektrische bedrading om een goed contact te maken. Telefoontangen hebben ook een snijrand die geschikt is voor koper en fijn zachtstaal. Het model van 160 mm is compact en eenvoudig in gebruik.



GRIPTANGEN

Verkrijgbaar met rechte en gebogen kaken, geschikt voor het vastgrijpen op vlakke oppervlakken, zoals moeren, bouten en metalen stangen.



FATMAX® TANGEN

FATMAX® COMBINATIETANG - 40% MEER KRACHT

STANLEY
FATMAX



NEW

STANLEY	Beschrijving				€
FMHT0-70813	FatMax Combinatietang - 40% Meer Kracht	x	6	3253560708139	22,56

FATMAX® ZIJSNIJTANG - KOPKNIPTANG - TELEFOONTANG - 40% MEER KRACHT

STANLEY
FATMAX



NEW

STANLEY	Beschrijving				€
FMHT0-70814	FatMax Zijsnijtang - 40% Meer Kracht	x	6	3253560708146	20,99
FMHT0-71851	FatMax Kopkniptang - 40% Meer Kracht	x	6	3253560718510	20,99
FMHT0-70812	FatMax Telefoontang - 40% Meer Kracht	x	6	3253560708122	20,99

FATMAX® COMBINATIETANG

STANLEY
FATMAX



STANLEY	Beschrijving				€
0-89-866	Combinatietangen Maxsteel 150 mm	X	4	3253560898663	13,21
0-89-867	Combinatietangen Maxsteel 180 mm	X	4	3253560898670	14,36
0-89-868	Combinatietangen Maxsteel 200 mm	X	4	3253560898687	15,52

FATMAX® KRACHT-ZIJSNIJTANG



STANLEY
FATMAX

STANLEY	Beschrijving				€
0-89-860	Kracht-Zijsnijtangen Maxsteel 160 mm	X	4	3253560898601	16,68
0-89-861	Kracht-Zijsnijtangen Maxsteel 180 mm	X	4	3253560898618	17,84

FATMAX® ZIJSNIJTANGEN



STANLEY
FATMAX

STANLEY	Beschrijving				€
0-89-858	Zijsnijtangen Maxsteel 160 mm	X	4	3253560898588	15,52
0-89-859	Zijsnijtangen Maxsteel 200 mm	X	4	3253560898595	16,68

FATMAX® KOPKNIPTANG



STANLEY
FATMAX

STANLEY	Beschrijving				€
0-89-875	Kopkniptang Maxsteel 160 mm	X	4	3253560898755	14,94

FATMAX® STRIPTANG



STANLEY
FATMAX

STANLEY	Beschrijving				€
0-89-873	Striptang Maxsteel 160 mm	X	4	3253560898731	16,68

FATMAX® RECHTE TELEFOONTANG



STANLEY
FATMAX

STANLEY	Beschrijving				€
0-89-869	Rechte Telefoontangen Maxsteel 160 mm	X	4	3253560898694	15,52
0-89-870	Rechte Telefoontangen Maxsteel 200 mm	X	4	3253560898700	17,84

FATMAX® GEBOGEN TELEFOONTANG



STANLEY
FATMAX

STANLEY	Beschrijving				€
0-89-871	Gebogen Telefoontangen Maxsteel 150 mm	X	4	3253560898717	17,84
0-89-872	Gebogen Telefoontangen Maxsteel 200 mm	X	4	3253560898724	18,99

FATMAX® PLATBEKTANG



STANLEY
FATMAX

STANLEY	Beschrijving				€
0-84-495	FatMax Platbektang 150mm	X	4	3253560844950	14,12

FATMAX® DRAADBUIGTANG



STANLEY
FATMAX

STANLEY	Beschrijving				€
0-84-496	FatMax Draadbuigtang 160mm	X	4	3253560844967	15,87

FATMAX® KABELSCHAAR



STANLEY
FATMAX

STANLEY	Beschrijving				€
0-89-874	Kabelschaar Maxsteel 200 mm	X	4	3253560898748	18,99

FATMAX® WATERPOMPTANG PUSHLOCK



STANLEY
FATMAX

- Gebruiksvriendelijke Pushlock drukknop
- Volledig instelbaar in 17 posities
- Verbeterde geometrie van de bekken
- Inductie geharde bekken
- Ergonomische bimateriaal handgrepen
- Bekkencapaciteit: 200mm tot 50mm, 250mm tot 62mm, 300mm tot 75mm

STANLEY	Beschrijving				€
0-84-647	FatMax Waterpomptang 200mm	X	4	3253560846473	17,02
0-84-648	FatMax Waterpomptang 250mm	X	4	3253560846480	19,29
0-84-649	FatMax Waterpomptang 300mm	X	4	3253560846497	21,57

FATMAX® MOTORTANG



STANLEY
FATMAX

- Gebruiksvriendelijke Pushlock drukknop
- 3 vergrendelbare posities
- Lasermarkering voor identificatie 3 posities
- Inductie geharde bekken
- Ergonomische bimateriaal handgrepen

STANLEY	Beschrijving				€
0-84-645	FatMax Motortang 150mm	X	4	3253560846459	14,75
0-84-646	FatMax Motortang 200mm	X	4	3253560846466	17,02

DYNAGRIP TANGEN

DYNAGRIP COMBINATIETANG

STANLEY

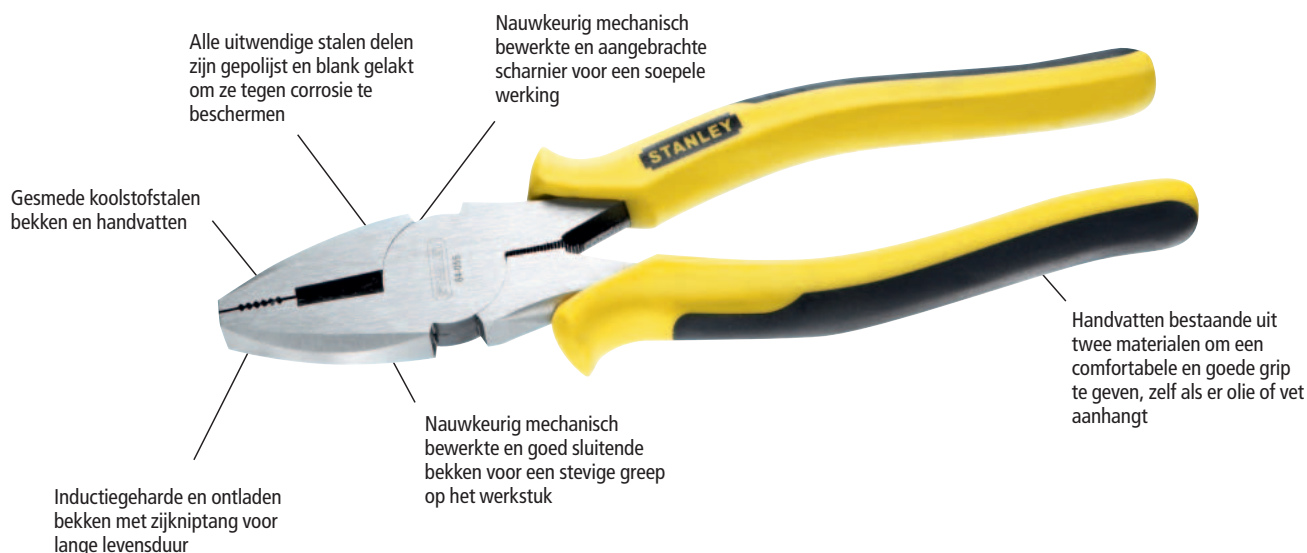

STANLEY	Beschrijving				€
0-84-623	Dynagrip Combinatietang 150mm	X	12	3253560846237	10,31
0-84-055	Dynagrip Combinatietang 180mm	X	12	3253560840556	11,47
0-84-056	Dynagrip Combinatietang 200mm	X	12	3253560840563	12,62

DYNAGRIP WATERPOMPTANG

STANLEY



STANLEY	Beschrijving				€
0-84-076	Dynagrip Waterpomptang 240mm	X	6	3253560840761	16,68

DYNAGRIP ZIJKNIPTANG**STANLEY**

STANLEY	Beschrijving				€
0-84-054	Dynagrip Zijknijptang 150mm	X	12	3253560840549	10,89
0-84-622	Dynagrip Zijknijptang 200mm	X	12	3253560846220	12,04

DYNAGRIP KOPKNIPTANG**STANLEY**

STANLEY	Beschrijving				€
0-84-077	Dynagrip Kopknijptang 150mm	X	12	3253560840778	10,89

DYNAGRIP STRIPTANG**STANLEY**

STANLEY	Beschrijving				€
0-84-075	Dynagrip Striptang 150mm	X	12	3253560840754	13,21

DYNAGRIP TELEFOONTANG**STANLEY**

STANLEY	Beschrijving				€
0-84-053	Dynagrip Telefoontang 150mm	X	12	3253560840532	10,89
0-84-625	Dynagrip Telefoontang Bi Materiaal 200mm	X	12	3253560846251	13,21

DYNAGRIP GEBOGEN TELEFOONTANG**STANLEY**

STANLEY	Beschrijving				€
0-84-071	Dynagrip Gebogen Telefoontang 150mm	X	12	3253560840716	13,21
0-84-072	Dynagrip Gebogen Telefoontang 200mm	X	12	3253560840723	14,36

VDE TANGEN

VDE COMBINATIETANGEN

STANLEY

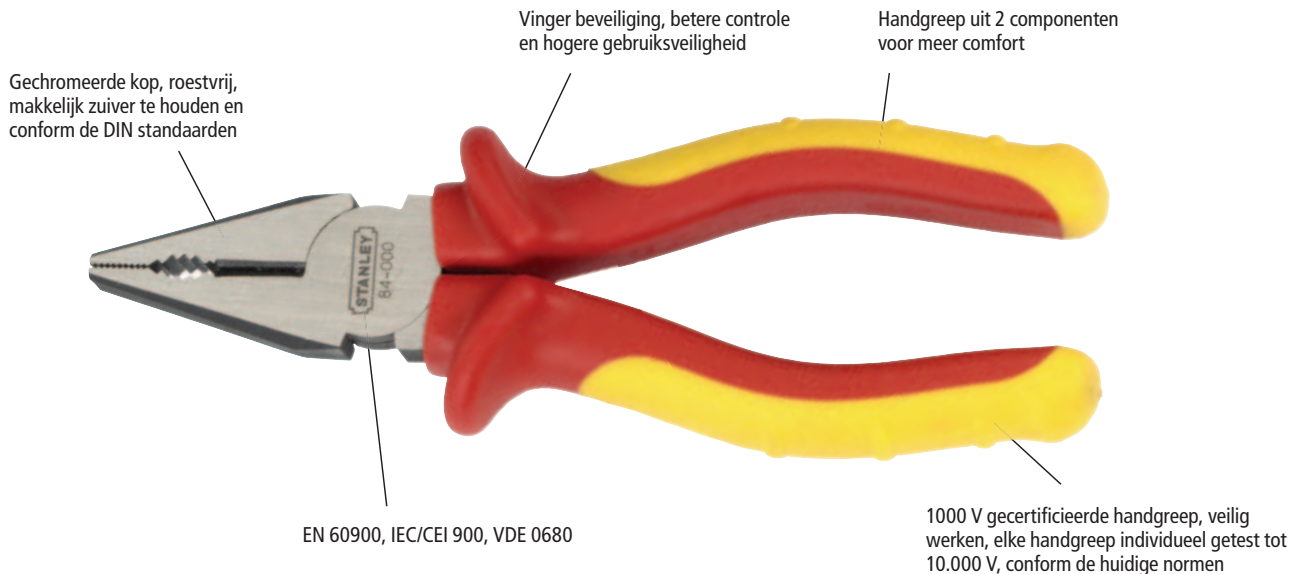

STANLEY	Beschrijving				€
0-84-000	VDE 1000 V Combinatietangen 165mm	X	4	3253560840006	16,10
0-84-001	VDE 1000 V Combinatietangen 185mm	X	4	3253560840013	17,26
0-84-002	VDE 1000 V Combinatietangen 200mm	X	4	3253560840020	18,42

VDE KRACHT-ZIJSNIJTANGEN

STANLEY

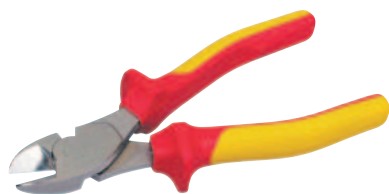

STANLEY	Beschrijving				€
0-84-003	VDE 1000 V Kracht-Zijsnijtang 175mm	X	4	3253560840037	19,57
0-84-004	VDE 1000 V Kracht-Zijsnijtang 195mm	X	4	3253560840044	20,74

VDE TELEFOONTANGEN

STANLEY

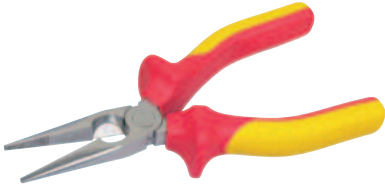

STANLEY	Beschrijving				€
0-84-006	VDE 1000V Telefoontangen 160mm	X	4	3253560840068	18,42
0-84-007	VDE 1000 V Telefoontangen 210mm	X	4	3253560840075	20,74

VDE GEBOGEN TELEFOONTANG

STANLEY



STANLEY	Beschrijving				€
0-84-008	VDE 1000 V Gebogen Telefoontang 200mm	X	4	3253560840082	21,89

VDE ZIJSNIJTANG

STANLEY



STANLEY	Beschrijving				€
0-84-009	VDE 1000 V Zijsnijtang 160mm	X	4	3253560840099	18,42

VDE STRIPTANG

STANLEY



STANLEY	Beschrijving				€
0-84-010	VDE 1000 V Striptang 170mm	X	4	3253560840105	19,57

VDE KOPKNIPTANG

STANLEY



STANLEY	Beschrijving				€
0-84-016	VDE 1000 V Kopkniptang 165mm	X	4	3253560840167	17,84

TANGENSET

FATMAX® KRACHTTANGENSET - 40% MEER KRACHT - 3-DELIG

STANLEY
FATMAX

- Dubbele scharnierconstructie voor meer snijkracht
- Extra krachtoverbrenging
- Carbonstaal constructie
- Conform ANSI specificaties
- Bimat handgreep
- 40% meer kracht dan gewone tangen



NEW

STANLEY	Beschrijving				€
FMHT0-72415	FatMax Krachttangenset - 3-delig	x	6	3253560724153	57,74

DYNAGRIP TANGENSET 5-DELIG

STANLEY

- Inhoud: Waterpomptang 240mm, Zijkniptang 150mm, Rechte Telefoontang 150mm, Combinatietang 150mm, Striptang 150mm



STANLEY	Beschrijving				€
4-84-487	Dynagrip Tangenset 5-delig	X	6	3253564844871	52,99

DYNAGRIP® TANGENSET 3-DELIG

STANLEY

- Inhoud: Combinatietang 150mm, Zijkniptang 150mm, Rechte Telefoontang 150mm



STANLEY	Beschrijving				€
4-84-485	Dynagrip Tangenset 3-delig	X	6	3253564844857	20,65

FATMAX® TANGENSET 3-DELIG

STANLEY

- Inhoud: Rechte Telefoontang 160mm, Combinatietang 180mm, Zijsnijtang 160mm



STANLEY	Beschrijving				€
4-84-488	FatMax Tangenset 3-delig	X	1	3253564844888	36,77

VDE TANGENSET 4-DELIG

STANLEY

- Inhoud: Combinatietang 165 mm, Zijsnijtang 175 mm, Telefoontang 160mm, Striptang 170mm



STANLEY	Beschrijving				€
4-84-489	VDE Tangenset 4-delig	X	1	3253564844895	63,81

BASIS TANGENSET

STANLEY

- Comfortabele handgreep
- Gesmeed en gehard koolstof staal
- Geharde bekken
- Gepolijste kop
- 152 mm verstelbare klemtang (2 posities), 152 mm telefoontang, 152 mm zijsnijtang



STANLEY	Beschrijving				€
0-84-114	Basis Tangenset	X	4	3253560841140	23,15

BASIS TANGENSET MET WATERPOMPTANG

STANLEY

- Comfortabele handgreep
- Gesmeed en gehard koolstof staal
- Geharde bekken
- Gepolijste kop
- 152 mm verstelbare klemtang (2 posities), 152 mm telefoontang, 254 mm waterpomptang



STANLEY	Beschrijving				€
0-84-892	Basis Tangenset Met Waterpomptang	X	4	3253560848927	25,53

GRIPTANGEN

GRIPTANG GEBOGEN BEK



STANLEY

- Antiroest chroom behuizing
- Nauwkeurig afgewerkte bek
- Vertanding over ganse bek
- Klemkracht af te stellen met schroef
- Hendel voor snelle ontgrendeling

STANLEY	Beschrijving				€
0-84-808	Griptang Gebogen Bekken 185mm (L) -36mm (Bek)	-	4	3253560848088	10,31
0-84-809	Griptang Gebogen Bekken 225mm (L) -53mm (Bek)	-	4	3253560848095	12,62

GRIPTANG RECHTE BEK



STANLEY

- Antiroest chroom behuizing
- Nauwkeurig afgewerkte bek
- Vertanding over ganse bek
- Klemkracht af te stellen met schroef
- Hendel voor snelle ontgrendeling

STANLEY	Beschrijving				€
0-84-810	Griptang Rechte Bekken 190mm (L) -38mm (Bek)	-	4	3253560848101	10,89
0-84-811	Griptang Rechte Bekken 225mm (L) -50mm (Bek)	-	4	3253560848118	13,21

GRIPTANG LANGE BEK



STANLEY

- Antiroest chroom behuizing
- Nauwkeurig afgewerkte bek
- Vertanding over ganse bek
- Klemkracht af te stellen met schroef
- Hendel voor snelle ontgrendeling

STANLEY	Beschrijving				€
0-84-812	Griptang Lange Bekken 170mm (L) -62mm (Bek)	-	4	3253560848125	10,89
0-84-813	Griptang Lange Bekken 215mm (L) -75mm (Bek)	-	4	3253560848132	13,21

GRIPTANG "V" BEK

STANLEY

- Antiroest chroom behuizing
- Nauwkeurig afgewerkte bek
- Vertanding over ganse bek
- Klemkracht af te stellen met schroef
- Hendel voor snelle ontgrendeling



STANLEY	Beschrijving				€
0-84-814	Griptang "V" Bekken 225mm (L) -47mm (Bek)	-	4	3253560848149	13,21



GRIPTANG "C" BEK

STANLEY

- Antiroest chroom behuizing
- Nauwkeurig afgewerkte bek
- Vertanding over ganse bek
- Klemkracht af te stellen met schroef
- Hendel voor snelle ontgrendeling

STANLEY	Beschrijving				€
0-84-816	Griptang "C" Bekken 285mm (L) -90mm (Bek)	-	4	3253560848163	18,99
0-84-815	Griptang "C" Bekken 170mm (L) -45mm (Bek)	-	4	3253560848156	14,36



GRIPTANG MET GROTE BEKWIJDTE

STANLEY

- Gesmede gecombineerde rechte en gebogen bekken voor het vastklemmen op uiteenlopend gevormde oppervlakken in de hele industrie
- Wijd opengaande bekken met 4 standen
- Werkt als een "derde man" in veel toepassingen
- Gekartelde stelmoer om de klemdruk in te stellen
- Snelvrijmaakhendel
- Met nikkel beklede geperste stalen handvatten om ze te beschermen - voor zwaar gebruik
- Getextureerd handvat om de grip te verbeteren zelfs bij met olie bevulde handen

STANLEY	Beschrijving				€
1-84-199	Klemtang 250mm	-	1	3253561841996	57,19



SPECIFIEKE TANGEN

FATMAX® AUTOMATISCHE STRIPTANG

STANLEY
FATMAX

- Automatisch instelbare striptang
- Geschikt voor het strippen van koper en aluminium draad tot 10 mm² (meervoudige draad) en tot 6 mm² (enkelvoudige draad)
- Ergonomische antislip handgreep



STANLEY	Beschrijving				€
FMHT0-96230	FatMax Automatische Striptang	-	6	3253560962302	20,99

FATMAX® PRO BETONVLECHTTANG

STANLEY
FATMAX

- Nauwkeurige snijvlakken
- Lange levensduur van de snijvlakken door hoogfrequentie-behandeling tot 60 HRC
- Ergonomische handgrepen, afgerond voor een goede hanteerbaarheid
- Draaipunt dicht bij het snijvlak voor een optimale overbrenging bij een minimale krachtinspanning
- Snijcapaciteit: tot 4,5mm bij 80kg/mm² en tot 1,6mm bij 160kg/mm²



STANLEY	Beschrijving				€
9-95-097	FatMax Pro Betonvlechtang 220mm - Display 12 stuks	X	12	3253569950973	26,24
4-95-098	FatMax Pro Betonvlechtang 250mm	X	1	3253564950985	29,39
9-95-098	FatMax Pro Betonvlechtang 250mm - Display 12 stuks	X	12	3253569950980	29,39
4-95-100	FatMax Pro Betonvlechtang 300mm	X	1	3253564951005	36,74

BETONVLECHTTANG

STANLEY



- Hooggelegeerd staal
- Inductiegeharde snijranden
- Voldoet aan ISO 9242 - DIN 5242-normen
- Blank afgewerkte vlakken van de klemmen met chemisch gezwart en gelakt handvat ter bescherming
- Veel gebruikt voor het snijden van draad voor het aan elkaar bevestigen van wapeningsstaal bij het installeren van bekisting

STANLEY	Beschrijving				€
1-84-182	Betonvlechts tang 280mm	-	6	3253561841828	17,84

BETONVLECHTTANG KUNSTSTOF

STANLEY



- Hooggelegeerd staal
- Inductiegeharde snijranden
- Voldoet aan ISO 9242- DIN 5242-normen
- Blank afgewerkte vlakken van de klemmen met chemisch gezwart en handvat met geel kunststof omhulsel ter bescherming
- Veel gebruikt voor het snijden van draad voor het aan elkaar bevestigen van wapeningsstaal bij het installeren van bekisting

STANLEY	Beschrijving				€
2-84-208	Betonvlechts tang 250mm	X	6	3253562842084	12,73

NIJPTANG

STANLEY



- Hooggelegeerde stalen nijptangen met nauwkeurig gebroetste bekken en snijranden
- Vlak handvat voor comfortabel gebruik
- Voldoet aan de normen ISO 9243 en DIN 5241
- Blank afgewerkte vlakken van de klemmen met chemisch gezwart en gelakt handvat ter bescherming

STANLEY	Beschrijving				€
2-84-183	Nijptang 180mm	X	6	3253562841834	11,48
2-84-184	Nijptang 225mm	X	6	3253562841841	11,75
2-84-185	Nijptang 250mm	X	6	3253562841858	12,12

BLIKSCHAREN

FATMAX[®] PRO BLIKSCHAAR TYPE 'AVIATION' 250 MM - RECHT SNIJDEND

STANLEY
FATMAX



- Titanium Nitride afgewerkte bekken zorgen voor extra duurzaamheid
- Geschikt voor intensief & zwaar gebruik: tot 47.000 snijbewegingen
- Chroom molybdeen staal met getande bekken zorgt voor een stevige grip
- Snijcapaciteit: 18swg / 1,2 mm gewoon staal, 22swg / 0,8mm roestvrij staal
- Intern vergrendelmechanisme met één hand te ontgrendelen
- Comfortabele zachte handgrepen

STANLEY	Beschrijving				€
0-14-206	FatMax™ Pro Blikschaar type 'Aviation' 250 mm - Rech Snijdend	X	4	3253560142063	29,10

FATMAX[®] PRO BLIKSCHAAR 'AVIATION' 250 MM - LINKS SNIJDEND

STANLEY
FATMAX



- Titanium Nitride afgewerkte bekken zorgen voor extra duurzaamheid
- Geschikt voor intensief & zwaar gebruik: tot 47.000 snijbewegingen
- Chroom molybdeen staal met getande bekken zorgt voor een stevige grip
- Snijcapaciteit: 18swg / 1,2 mm gewoon staal, 22swg / 0,8mm roestvrij staal
- Intern vergrendelmechanisme met één hand te ontgrendelen
- Comfortabele zachte handgrepen

STANLEY	Beschrijving				€
0-14-207	FatMax™ Pro Blikschaar 'Aviation' 250 mm - Links Snijdend	X	4	3253560142070	29,10

FATMAX[®] PRO BLIKSCHAAR TYPE 'AVIATION' 250 MM - RECHTS SNIJDEND

STANLEY
FATMAX



- Titanium Nitride afgewerkte bekken zorgen voor extra duurzaamheid
- Geschikt voor intensief & zwaar gebruik: tot 47.000 snijbewegingen
- Chroom molybdeen staal met getande bekken zorgt voor een stevige grip
- Snijcapaciteit: 18swg / 1,2 mm gewoon staal, 22swg / 0,8mm roestvrij staal
- Intern vergrendelmechanisme met één hand te ontgrendelen
- Comfortabele zachte handgrepen

STANLEY	Beschrijving				€
0-14-208	FatMax™ Pro Blikschaar 'Aviation' 250 mm - Rechts Snijdend	X	4	3253560142087	29,10

BLIKSCHAAR FATMAX® SMALLE BEKKEN RECHT SNIJDEND

STANLEY
FATMAX

- Getande snijranden voorkomen slippen tijdens het snijden
- Gesmede constructie in hooggelegeerd staal (chroommolybdeen) voor sterkte en om de rand vast te houden
- Dubbel scharnierende werking voor hoog snijvermogen
- Met één hand, automatisch vrij te geven grendel door de handvatten samen te drukken
- Handvatten bestaande uit twee materialen om een comfortabele en goede grip te geven
- Snijdt tot "18 gauge" zacht staal van 0,7 tot 1,2 mm
- Ook geschikt voor het snijden van aluminium, UPVC-plaat, draadgaas, leer, koper en kunststof

STANLEY	Beschrijving				€
2-14-563	Blikschaar Smalle Bek Recht	X	6	3253562145635	22,97



BLIKSCHAAR FATMAX® SMALLE BEKKEN

STANLEY
FATMAX

- Getande snijranden voorkomen slippen tijdens het snijden.
- Gesmede constructie in hooggelegeerd staal (chroommolybdeen) voor sterkte en om de rand vast te houden
- Dubbel scharnierende werking voor hoog snijvermogen
- Met één hand, automatisch vrij te geven grendel door de handvatten samen te drukken
- Handvatten bestaande uit twee materialen om een comfortabele en goede grip te geven
- Snijdt tot "18 gauge" zacht staal van 0,7 tot 1,2 mm
- Ook geschikt voor het snijden van aluminium, UPVC-plaat, draadgaas, leer, koper en kunststof

STANLEY	Beschrijving				€
2-14-562	Blikschaar Smalle Bek Links	X	6	3253562145628	22,97
2-14-564	Blikschaar Smalle Bek Rechts	X	6	3253562145642	22,97



BLIKSCHAAR FATMAX® ZWARE BEKKEN

STANLEY
FATMAX

- Getande snijranden voorkomen slippen tijdens het snijden
- Gesmede constructie in hooggelegeerd staal (chroommolybdeen) voor sterkte en om de rand vast te houden
- Dubbel scharnierende werking voor hoog snijvermogen
- Met een hand, automatisch vrij te geven grendel door de handvatten samen te drukken
- Handvatten bestaande uit twee materialen om een comfortabele en goede grip te geven
- Snijdt tot "18 gauge" zacht staal van 0,7 tot 1,2 mm
- Ook geschikt voor het snijden van aluminium, UPVC-plaat, draadgaas, leer, koper en kunststof

STANLEY	Beschrijving				€
2-14-567	Blikschaar Recht En Linksom	X	6	3253562145673	24,26
2-14-568	Blikschaar Recht En Rechtsom	X	6	3253562145680	24,26



BOUTENSCHAREN

BOUTENSCHAREN - BUISVORMIGE HANDGREPEN

STANLEY

- Sterk & duurzaam materiaal: gesmeed molybdeen staal
- Maximale snijcapaciteit: 10mm bij 160kg/mm²
- GSA A-A-3047 conform
- Ergonomische handgrepen
- Verstelbare bekken (afzonderlijk verkrijgbaar)
- Geleverd met technische infokaart

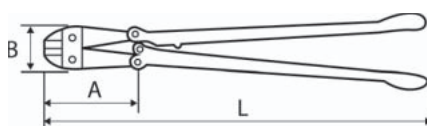

STANLEY	Beschrijving				€
1-17-750	Boutenscharen 350 mm / 14" - buisvormige handgrepen	-	1	3253561177507	43,25
1-17-751	Boutenscharen 450 mm / 18" - buisvormige handgrepen	-	1	3253561177514	54,06
1-17-752	Boutenscharen 600 mm / 24" - buisvormige handgrepen	-	1	3253561177521	81,10
1-17-753	Boutenscharen 750 mm / 30" - buisvormige handgrepen	-	1	3253561177538	102,73
1-17-754	Boutenscharen 900 mm / 36" - buisvormige handgrepen	-	1	3253561177545	135,18
1-17-755	Boutenscharen 1050 mm / 42" - buisvormige handgrepen	-	1	3253561177552	194,66

BOUTENSCHAREN - GESMEEDDE HANDGREPEN

STANLEY

- Sterk & duurzaam materiaal: gesmeed molybdeen staal
- Maximale snijcapaciteit: 10mm bij 160kg/mm²
- GSA A-A-3047 conform
- Ergonomische handgrepen
- Verstelbare bekken (afzonderlijk verkrijgbaar)
- Geleverd met technische infokaart

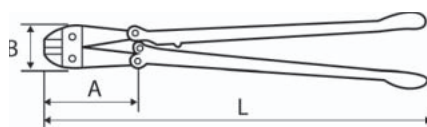

STANLEY	Beschrijving				€
1-95-563	Boutenscharen 350 mm / 14" - gesmeedde handgrepen	-	1	3253561955631	54,06
1-95-564	Boutenscharen 450 mm / 18" - gesmeedde handgrepen	-	1	3253561955648	64,88
1-95-565	Boutenscharen 600 mm / 24" - gesmeedde handgrepen	-	1	3253561955655	97,32
1-95-566	Boutenscharen 750 mm / 30" - gesmeedde handgrepen	-	1	3253561955662	151,40
1-95-567	Boutenscharen 900 mm / 36" - gesmeedde handgrepen	-	1	3253561955679	194,66

RESERVEBEKKEN VOOR BOUTSCHAREN

STANLEY



STANLEY	Beschrijving				€
1-17-756	Reservebekken voor 350 mm / 14" boutenscharen	-	1	3253561177569	32,43
1-17-757	Reservebekken voor 450 mm / 18" boutenscharen	-	1	3253561177576	37,84
1-17-758	Reservebekken voor 600 mm / 24" boutenscharen	-	1	3253561177583	54,06
1-17-759	Reservebekken voor 750 mm / 30" boutenscharen	-	1	3253561177590	64,88
1-17-760	Reservebekken voor 900 mm / 36" boutenscharen	-	1	3253561177606	86,51
1-95-569	Reservebekken voor 1050 mm / 42" boutenscharen	-	1	3253561955693	129,77

KLEM

**EN
BANKSCHROEVEN**

MEN



PRAKTISCHE INFO



Leo Jansen,
schrijnwerker

DE BESTE KLEMMEN VOOR UW BEHOEFTE

Bij het maken van uw keuze moet u altijd in gedachten houden wat u met de klem wilt gaan doen en aan de hand daarvan de maat en de specifieke prestatie kiezen – te zwaar en te krachtig en u kunt een verfijnd werk beschadigen, te licht en u kunt de klem beschadigen.

FATMAX®-EENHANDSKLEM

Deze bieden de eenvoudigste en snelste aanpassing en zijn ideaal om materiaal op de werkbank vast te klemmen en om onderdelen tijdens het lijmen tegen elkaar te houden. Door de kaken om te keren, kunnen ze worden gebruikt om oppervlakken op een veilige en gecontroleerde manier uit elkaar te spreiden.



HOEKKLEMMEN

Geschikt om één hoek per keer vast te klemmen. Ze hebben het voordeel dat ze op de werkbank geklemd kunnen worden, zodat beide handen vrij zijn om de eindafstellingen uit te voeren.



C-KLEMMEN

Gesmeed van heavy duty vormbaar ijzer voor extra sterkte. Ze worden gebruikt in dezelfde situaties als de 'F'-klemmen, maar kunnen een hogere klembelasting aan. 100 mm en 150 mm zijn de meest handige maten.



VEERKLEMMEN

Ideaal voor vele kleine lichte taken, zoals doeken, enz.



BANDKLEM

Een 4,5 m lange nylonband kan worden gebruikt om elke vorm vast te klemmen. Twee klemmen in combinatie met stijve stangen maken deze klem zeer krachtig en bieden een zeer grote capaciteit. Er is geen extra gereedschap nodig om de klem onder spanning te brengen.



PRAKTISCHE INFO



Leo Jansen,
schrijnwerker

TIPS EN TECHNIKEN

TIP 1

Voordat zelfs de eenvoudigste structuren vastgelijmd worden, is het altijd verstandig om het 'droog' te proberen om zeker te zijn dat alle punten goed passen en dat de klemmen aangepast kunnen worden zodat de klemming minimaal is en er zo weinig mogelijk moet worden aangepast als alles is vastgelijmd.

TIP 2

Controleer of de klemkracht op de lijn van de naad ligt en dat de klem recht op het materiaal staat.

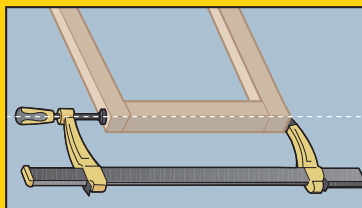

TIP 3

Bij het vastklemmen van brede geraamten moet u een stevig stuk hout tussen de klemkussens plaatsen. Het is zelfs beter als het hout licht gebold is, omdat dit het effect van de klem evenrediger over de naad verdeelt en een betere afwerking garandeert. Hiervoor hebt u minstens drie handen nodig, dus houd de twee stukken hout in positie met een kleine 'C'- of 'F'-klem zodat u beide handen vrij hebt om de grote stangklemmen goed te plaatsen.

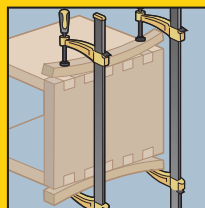

TIP 4

Draai de klemmen geleidelijk dicht. Afhankelijk van de moeilijkheidsgraad van het te verrichten werk kunt u met vier of zelfs acht stangklemmen tegelijkertijd werken. Uw doel is om alle naden op hetzelfde moment samen te brengen zonder onnodige druk op het werkstuk.

TIP 5

Nadat alle naden zijn gesloten, moet u controleren of het werk recht is. De beste manier is door de diagonalen te meten met een stalen meetlat. U kunt ook twee dunne stukken hout gebruiken die aan een rand scherp zijn gemaakt en over de diagonalen van het frame worden gelegd. Markeer een lijn langs de twee houtstukken en vergelijk de diagonale afmeting dan met de andere hoeken. U moet kleine aanpassingen kunnen maken door de positie van de klemmen iets te veranderen.



TIP 6

Bij gebruik van parallelle schroefklemmen om de randen van brede planken (samenkomende naad) vast te lijmen, moet u de opening aanpassen met een beschermend stuk hout en de klemmen op de werkbank of de vloer leggen. Plaats de gelijmde planken bovenop de stalen staven van de klemmen met stukken papier die de stalen staven tegen de lijm beschermen.

TIP 7



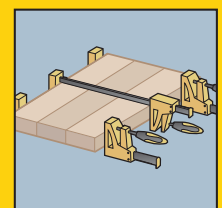





Als u de randen van de planken vlak en recht hebt geschaafd, moet u alleen een lichte druk uitoefenen. Als de grootte van het werkstuk meer dan twee klemmen vereist, wissel dan af om de andere klem aan de bovenzijde. Controleer bij het uitoefenen van druk of de planken vlak op de staven van de klemmen blijven liggen. Als ze niet recht blijven liggen, betekent dit waarschijnlijk dat de randen niet recht zijn en dan is het tijd om de schaaft tevoorschijn te halen en het netjes af te werken!













TIP 8

Een zeer belangrijk kenmerk van vele klemmen in het assortiment is de mogelijkheid om de klemkoppen rond te draaien en met de klemmen oppervlakken uit elkaar te duwen. Soms kunnen de naden bij het droog testen te veel blijven plakken. Scheiden met een hamer veroorzaakt schade, maar met onze klemmen kunt u ze weer uit elkaar halen, waardoor u de naden op gecontroleerde wijze weer kunt openen.

KLEMMEN EN BANKSCHROEVEN

TYPE	AFBEELDING	MATERIALEN				TOEPASSINGEN							
		Hout	Staal	Zachte materialen	Kunststof	Steun voor bevestigen, vastschroeven, lijmen	Voorkant functie (geribd stalen uitrusting)	Bevestiging op werktafels	Meubels maken	Lijmtoepassingen	Delicate lijmtoepassingen	90° klemtoepassingen	Kaderwerk
FatMax® Eenhandklem		**	**	**	**	●	●		●	●	●		
Eenhandklemmen		**	**	**	**	●	●		●	●	●		
Bandspanner		***		***					●	●			●
Hoekklem zware toepassingen		***		***						●		●	●
Hoekklem		***		*						●		●	●
Metalen Veerklem		*	***	*	*					●	●		
Bankschroef		*	***		*	●							
Bankschroef 360°		*	***			●							

KLEMMEN EN BANKSCHROEVEN

TYPE	PRODUCT CODE	AFBEELDING	Gewicht (g)	Lengte (mm)	Klemdiepte (mm)	Klemcapaciteit (mm)	Spancapaciteit (mm)	Klemkracht (kg)	
FatMax® Automatische Eenhandklem	9-83-123			420	110	150	410	160	
	9-83-124			570	110	300	560	160	
Eenhandklem	0-83-002			335	332	76	150	300	90
	0-83-003			400	485	76	300	460	90
	0-83-004			875	398	110	150	390	160
	0-83-005			1030	550	110	300	540	160
	0-83-006			1160	702	110	455	695	160
	0-83-007			1300	855	110	610	850	160
	0-83-008			1605	1160	110	910	1150	160
Maxsteel "C" klem	0-83-033			670	75	57			680
	0-83-034			980	100	75			680
	0-83-035			1820	150	89			680
	0-83-036			2534	200	100			1000
Metalen veerklemmen	9-83-079			77			25		
	9-83-080			198			50		
Bailey bandspanner	0-83-100			465			450		
Bailey hoekklem voor lichte toepassingen	0-83-121			275		15	75		
Bailey hoekklem voor zware toepassingen	0-83-122			1010		30	57		
Bankschroef 360°	1-83-069								
Maxsteel bankschroef	1-83-065			6000		65	115		
Maxsteel bankschroef voor zware toepassingen	1-83-066			13000		85	100		
	1-83-067			18000		95	125		
	1-83-068			27000		105	150		

KLEMMEN EN BANKSCHROEVEN

FATMAX® AUTOMATISCHE EENHANDKLEM



STANLEY
FATMAX

- Klemt automatisch dankzij drukknop
- Maximale klemkracht met één hand
- Snel en makkelijk om te zetten van klem naar spreider
- Stalen stang met I-profiel
- Verwijderbare beschermkappen
- Zachte ontgrendeling
- Constante klemkracht
- Licht en ergonomisch ontwerp
- Klemkracht tot 140 kg
- Klemdiepte tot 110 mm

STANLEY	Beschrijving				€
9-83-123	FatMax Automatische Eenhandklem 150mm	-	4	3253569831234	31,49
9-83-124	FatMax Automatische Eenhandklem 300mm	-	4	3253569831241	34,64

MEDIUM EENHANDKLEM



STANLEY
FATMAX

- Bruikbaar als klem en als schroef
- Verwisselbare stang
- Verstevigde nylon en stalen constructie voor sterkte en duurzaamheid
- Verwijderbare beschermkappen
- Klemcapaciteit tot 90 kg
- Klemdiepte tot 76 mm

STANLEY	Beschrijving				€
0-83-002	15cm/6" Middel Eenhandklem	X	4	3253560830021	11,54
0-83-003	30cm/12" Middel Eenhandklem	X	4	3253560830038	12,59

GROTE EENHANDKLEM



STANLEY
FATMAX

- Bruikbaar als klem en als schroef
- Verwisselbare stang
- Verstevigde nylon en stalen constructie voor sterkte en duurzaamheid
- Verwijderbare beschermkappen
- Klemkracht tot 160kg
- Klemdiepte tot 110mm

STANLEY	Beschrijving				€
0-83-004	15cm/6" Grote Eenhandklem	X	4	3253560830045	25,19
0-83-005	30cm/12" Grote Eenhandklem	X	4	3253560830052	27,29
0-83-006	45cm/18" Grote Eenhandklem	X	4	3253560830069	29,39
0-83-007	60cm/24" Grote Eenhandklem	X	4	3253560830076	31,49
0-83-008	90cm/36" Grote Eenhandklem	X	2	3253560830083	36,74

MAXSTEEL® "C" KLEM

STANLEY



- Opvallende anti-roest afwerking
- Onbuigbaar ontwerp
- Ijzeren en stalen constructie voor zware toepassingen
- Schroefdraad voor vlot gebruik en duurzaamheid
- Extra groot T-vormig handvat voor extra draaikracht
- Klemkracht:
0-83-033/034/035: 680 kg
0-83-036: 1000 kg

STANLEY	Beschrijving				€
0-83-033	75mm/3" C-Klem	X	12	3253560830335	5,68
0-83-034	100mm/4" C-Klem	X	12	3253560830342	7,41
0-83-035	150mm/6" C-Klem	X	8	3253560830359	12,62
0-83-036	200mm/8" C-Klem	X	6	3253560830366	17,84

METALEN VEERKLEMMEN

STANLEY



- Beschermkappen gevormd door injectie
- Gestampt metalen constructie voor extra sterkte
- Ergonomisch ontworpen handgrepen voor veiligheid en stabiliteit
- Koudgeformde veren voor duurzaamheid

STANLEY	Beschrijving				€
9-83-079	25mm/1" Metalen Veerklem	X	50	3253560830793	2,21
9-83-080	50mm/2" Metalen Veerklem	X	30	3253560830809	3,36

BAILEY® BANDSPANNER

STANLEY



- 4,5m band lengte voor grote en onregelmatige voorwerpen
- Bi-materiaal, trilobulaire handgreep voor verhoogd comfort en draaikracht
- Metalen en versterkte nylon constructie voor sterkte en duurzaamheid

STANLEY	Beschrijving				€
0-83-100	4.5/15' Bandspanner	X	4	3253560831004	20,15

BAILEY® HOEKKLEM VOOR LICHTE TOEPASSINGEN

STANLEY



- Individueel aanpasbare spanarmen om materiaal van dezelfde of verschillende dikte in een rechte hoek te klemmen
- Bevestigingsgaten om de klem aan het werkopervlak te bevestigen
- Duurzame gegoten aluminium constructie

STANLEY	Beschrijving				€
0-83-121	Hoekklem	X	4	3253560831219	9,15

BAILEY® HOEKKLEM VOOR ZWARE TOEPASSINGEN

STANLEY

- Uitgesproken ontwerp om materiaal van dezelfde of verschillende dikte in een rechte hoek te klemmen
- Gepatenteerd draaibaar hoofd voor gebruik als parallel schroefklem
- Comfort en maximale draaikracht dankzij bimateriale, trilobulaire handgreep
- Bevestigingsgaten om de klem aan het werkkoppervlak te bevestigen
- Gegoten zink constructie voor duurzaamheid tijdens zware toepassingen



STANLEY	Beschrijving				€
0-83-122	Heavy Duty Hoekklem	X	2	3253560831226	13,79

BANKSCHROEF 360°

STANLEY

- Vergrendelbaar kniegewricht: draait 360°
- Handig dankzij veelvoudige posities
- Constructie van gegoten aluminium - licht maar sterk
- Klemcapaciteit: 80mm
- Verwijderbare beschermkappen
- Basis kan worden bevestigd op werkbank voor extra stabiliteit



STANLEY	Beschrijving				€
1-83-069	Multifunctionele Boorklem	-	2	3253561830693	30,37

SNELSPANBANKSCHROEF

STANLEY

- Bankschroef met snelspanstelsysteem
- Eénhands hefboom om bekken gemakkelijk te openen en te sluiten voor een snelle herpositionering
- Stalen constructie voor meer duurzaamheid en lange levensduur
- Rubberen beschermkappen kunnen worden verwijderd om stalen bekken te gebruiken indien nodig
- De schroefdraad bevestigen op een werkbank voor een stevige grip en een gemakkelijke herpositionering
- Spancapaciteit: 160 kg



STANLEY	Beschrijving				€
0-83-179	Snelspan Schroef	X	2	3253560831790	31,49

MAXSTEEL® BANKSCHROEF**STANLEY**

- Duurzame gietijzeren constructie voor sterkte
- Schroefdraad voor vlot gebruik en duurzaamheid
- Basis kan worden bevestigd op een werkbank voor stabiliteit
- Basis draait voor veelzijdig gebruik
- Chroom handgrepen en schroef tegen corrosie
- Klemkracht: 1100 kg

STANLEY	Beschrijving				€
1-83-065	100mm/4" Bankschroef	-	1	3253561830655	39,04

MAXSTEEL® BANKSCHROEF VOOR ZWARE TOEPASSINGEN**STANLEY**

- Duurzame gietijzeren constructie voor sterkte
- Schroefdraad voor vlot gebruik en duurzaamheid
- Basis kan worden bevestigd op een werkbank voor stabiliteit
- Basis draait voor veelzijdig gebruik
- Chroom handgrepen en schroef tegen corrosie
- Klemkracht:
 - 1-83-066: 1400 kg
 - 1-83-067: 1800 kg
 - 1-83-068: 2200 kg

STANLEY	Beschrijving				€
1-83-066	100mm/4" Heavy Duty Bankschroef	-	1	3253561830662	78,09
1-83-067	125mm/5" Heavy Duty Bankschroef	-	1	3253561830679	104,13
1-83-068	150mm/6" Heavy Duty Bankschroef	-	1	3253561830686	130,16

BEVEST



WEGINGSGEREEDSCHAP





 **BEOORDEELD**
DOOR ECHE VAKMANNEN



PRAKTISCHE INFO



LEO Jansen,
schrijver

TIPS EN TECHNIKEN

HANDTACKERS

TIP 1

Kies het beste type nietje voor de taak. Als u ze later weer wilt verwijderen, moet u de kortst mogelijke kiezen. Als ze permanent moeten blijven zitten, moet u de langste kiezen. Stel het apparaat in op Hi of Lo en test op een stuk afvalmateriaal.

TIP 2

Als de nietjes zichtbaar moeten blijven, is het handig om ze in een rechte lijn en op dezelfde afstand te plaatsen – voor een nauwkeurige spreiding is het een goed idee om een meetstok te gebruiken.

TIP 3

Als het werk is voltooid, plaats dan een laatste nietje en houd de handgreep in een gesloten positie. Plaats de draadlus over de kunststof haaks op het handvat om de handgreep in de gesloten positie te houden voor opslag.



WEETJE

Bij het nieten van fragiele materialen met een duidelijke structuur, zoals houtfineer, moet u het nietje altijd zodanig plaatsen dat het dwars over de nerf loopt voor meer sterkte. Bij sommige dunne materialen, zelfs op de Lo-stand, heeft het nietje de neiging om erdoor te snijden en is het dus niet meer efficiënt. Gebruik daarom brede nietjes of voeg sterker materiaal toe tussen het nietje en het te nieten materiaal.

KLINGNAGELTANGEN

TIP 1

Beoordeel de lengte, de diameter en het type klinknagel dat vereist is aan de hand van materiaaltipe, dikte en eindtoepassing (visueel of functioneel). Als vuistregel moet de klinknagel anderhalf keer zo lang zijn als de gecombineerde dikte van de materialen die samen worden gevoegd.

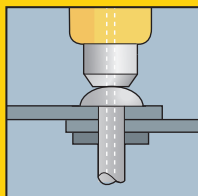

TIP 2

Klem de twee bladen samen en boor tegelijkertijd door beide bladen, verwijder bramen met een fijne vijl. Test de geschiktheid voor u begint op het afgewerkte materiaal.

TIP 3

Plaats de klinknagel en controleer dat deze stevig op het buitenoppervlak zit. Als de samen te voegen materialen beschadigd kunnen worden door de kracht van het sluiten van de klinknagel, moet u een sluitring met de juiste maat op de schacht van de klinknagel leggen om de kracht te spreiden en een grotere afsluiting te creëren.

TIP 4

Pas de juiste maat van het neusstuk op de klinknageltang, plaats het over de as van de klinknagel en duw het tot aan de kop van de klinknagel. Knijp de handvaten samen voor de eerste trekbeweging en behoud te allen tijde de druk op de neus van klinknageltang. Open de handgrepen en druk de neus een tweede keer omlaag op de klinknagel waarbij u de handgrepen weer samenknijpt tot de stalen as net onder de afgewerkte klinknagel knapt.

PRAKTISCHE INFO



LEO Jansen,
schrijver

TIPS EN TECHNIKEN



SMELTLIJMPISTOLEN MET TWEDE TEMPERATUREN

TIP 1

Controleer dat u de beste temperatuurinstelling kiest voor de taak. Hout, kunststof en metalen reageren het beste op een hoge temperatuurinstelling, terwijl fijnere materialen, zoals karton, papier en textiel beter reageren op een lagere temperatuur. Als de materialen de neiging hebben om hitte snel te absorberen, garandeert een hogere instelling dat de lijm lang genoeg vloeibaar blijft zodat de onderdelen nauwkeurig geplaatst kunnen worden.

TIP 2

Plaats het pistool altijd op een stuk afvalmateriaal wanneer u het gebruikt. Zelfs als u goed oplet, zal de hete lijm druppelen.

TIP 3

Test de lijm door zachtjes te knijpen. Er moet een dunne, consistente lijmregel ontstaan. Als u te hard drukt, zal er een druppel lijm ontstaan.

TIP 4

Probeer geen lijm aan te brengen op een groot werkoppervlak, omdat deze na ongeveer 30 seconden hard is.





























TIP 5

Zodra de lijm is aangebracht, moet u de twee delen ongeveer 30 sec. tegen elkaar houden. Hierna zal zich een sterke binding hebben gevormd.

TIP 6

Zodra de lijmstaaf in de verwarmingskamer verdwijnt, plaatst u een andere staaf om de lijm continu door te laten stromen.





NIETEN EN SPIJKERS

TYPE	AFBEELDING	MATERIALEN											
													
6-TR40		A	A					A				A	
6-TR45		A	A					A				A	
6-TR150L		A	A	A	A	A		A				A	A
STHT6-70409		A	A		A			A				A	A
STHT6-70410		A	A	A	A	A		A				A	A
FMHT6-70411		A	7	7		7							
6-TR110		G		G		G	G		G	G	G		G
6-TR150HL		G		G		G	G		G	G	G		G
6-CT-10X						7			7				
6-TR250		G	G	G	G	G	G		G	G	G		G
6-TR350		G	G	G	G	G	G		G	G	G		G
6-TR75		A H	A H	G	G	7	G	A H	G	G	G	A H	G
6-PHT150				G			G					G	
6-PHT350				G			G					G	
STHT6-70414		A	A	A	A	A	A						
6-TRE550		G		G	G	G	G	G	G	G	G		G
6-TRE650													

NIETEN EN SPIJKERS

STANLEY



	 3 53 530						 4 11 140					 CT 300			 CT100				 13 15 19					
	1-TRA202T 4mm	1-TRA204T 6mm	1-TRA205T 8mm	1-TRA206T 10mm	1-TRA208T 12mm	1-TRA209T 14mm	1-TRA704T 6mm	1-TRA705T 8mm	1-TRA706T 10mm	1-TRA708T 12mm	1-TRA709T 14mm	1-CT305T 8mm	1-CT306T 10mm	1-CT308T 12mm	1-CT106T 10mm 3/8"	1-CT107T 10mm 7/16	1-CT108T 12mm 1/2"	1-CT109T 14mm 9/16"	1-TRR132T 4mm	1-TRR134T 6mm	1-TRR135T 8mm	1-TRR136T 10mm	1-TRR138T 12mm	1-TRR139T 14mm
TR45		•	•	•																				
TR40		•	•	•																				
TR55	•	•	•	•	•	•																		
TR75		•	•	•	•	•	•	•	•	•				•			•	•		•	•	•	•	•
TR120	•	•	•	•															•	•	•	•		
TR400		•	•	•	•	•								•			•	•						
TR150L		•	•	•	•	•																		
TR151YL (vorig model)		•	•	•	•	•																		
TR110							•	•	•	•	•													
TR100 (vorig model)							•	•	•	•	•													
TR150HL							•	•	•	•	•													
TR151Y (vorig model)							•	•	•	•	•													
TR250							•	•	•	•	•													
TR350								•	•	•	•													
TRE540		•	•	•	•	•																		
TRE550							•	•	•	•	•													
TRE650																								
PHT150							•	•	•															
PHT350								•	•	•														
CT10 X												•	•	•	•	•	•	•						

NIETEN EN SPIJKERS

STANLEY



	1-TRS102T 4mm	1-TRS104T 6mm	1-TRS105T 8mm	1-TRS106T 10mm	1-TRS108T 12mm	1-TRS109T 14mm	1-TRS804T 6mm	1-TRS805T 8mm	1-TRS106T 10mm	1-TRS808T 12mm	1-TRS909T 14mm	1-TRC604T 6mm	1-TRC605T 8mm	1-TRC606T 10mm	1-TRC808T 12mm	1-TRC909T 14mm	1-SWK-BN 10mm	1-SWK-BN050T 12mm	1-SWK-BN625T 15mm	1-SWK-BN075T 20mm	1-SWK-BN100T 25mm	1-SWK-BN1187T 30mm	1-SWK-BN1375T 35mm	
TR45																								
TR40																								
TR55																								
TR75																								
TR120																								
TR400																								
TR150L																								
TR151YL (vorig model)																								
TR110																								
TR100 (vorig model)																								
TR150HL																								
TR151Y (vorig model)																								
TR250																								
TR350																								
TRE540																								
TRE550																								
TRE650																								
PHT150																								
PHT350																								
CT10 X																								

HANDTACKERS

6-TR40 HANDTACKER

STANLEY



- Makkelijk te bedienen
- Venster
- Makkelijk te laden
- Ingebouwde 'staple remover'
- Geschikt voor 6, 8 en 10mm nieten
- Klein en compact – handig om op te bergen

STANLEY	Beschrijving				€
6-TR40	6-TR45 Handtacker	X	6	3253566056531	9,84

6-TR45 BASIS HANDTACKER

STANLEY



- Voor occasioneel hobby gebruik
- Robuuste staaluitvoering
- Eenvoudig en snel laden
- Handgreep volledig inklapbaar
- Geschikt voor nieten type A

STANLEY	Beschrijving				€
6-TR45	Handtacker Basis Uitvoering Type A	X	4	3253566050454	11,57

6-TR150L LICHTE HANDTACKER VOOR NIETEN EN NAGELS

STANLEY



- Voor regelmatig gebruik
- Veelzijdige inzetmogelijkheden
- Robuuste aluminium behuizing
- Licht gewicht, hoge belastbaarheid
- Ergonomische handgreep volledig inklapbaar
- Eenvoudig en snel laden
- Geschikt voor nieten type A

STANLEY	Beschrijving				€
6-TR150L	Handtacker Type A + Nagels	X	6	3253566060514	20,99

6-TR150L MET HERBRUIKBAAR KABELOPHANGSYSTEEM



STANLEY

- Innovatief ophangstelsysteem voor kabels (vb elektriciteitsdraden, telefoondraden, feestverlichting etc)
- Snel en makkelijk te installeren met elke handtacker
- Kabels vlot verwijderbaar zonder de clips te verwijderen
- Weerbestendig voor langdurige installatie
- Beschikbaar in kit met handtacker 6-TR150L
- Beschikbaar als navulling van 50 stuks

STANLEY	Beschrijving				€
STHT6-70989	6-TR150L met herbruikbaar kabelophangstelsysteem	-	6	3253566709895	20,99

HERBRUIKBAAR KABELOPHANGSYSTEEM - NAVULLING



STANLEY

STANLEY	Beschrijving				€
STHT0-70990	Herbruikbaar Kabelophangstelsysteem - navulling	X	6	3253560709907	4,33

6-TR55 STANLEY LICHTE HANDTACKER TYPE A



STANLEY

- Kunststof behuizing met metalen magazijn
- Kleurcode aangepast aan de EU kleurcode voor nieten
- Eenvoudig en snel laden
- Ergonomische handgreep
- Geschikt voor nieten type A vanaf 4 mm tot en met 14 mm
- Geleverd met nieten

STANLEY	Beschrijving				€
STHT6-70409	6-TR55 STANLEY Lichte Handtacker Type A	X	5	3253566704098	26,24

6-TR120 STANLEY LICHTE HANDTACKER 2 IN 1

STANLEY



- Stalen behuizing met inblikvenster
- Anti-blokkeer functie
- Eenvoudig en snel laden
- Vergrendelbaar
- Ergonomische handgreep
- Geschikt voor nieten type A vanaf 4 mm tot 10 mm
- Geleverd met nieten

STANLEY	Beschrijving				€
STHT6-70410	6-TR120 STANLEY Lichte Handtacker 2 in 1	X	5	3253566704104	28,34

6-TR400 FATMAX® LICHTE HANDTACKER 4 IN 1

STANLEY FATMAX



- Kunststof behuizing met metalen magazijn
- Eenvoudig en snel laden
- Ergonomische handgreep
- Geschikt voor nieten type A vanaf 4 mm tot 14 mm
- Geschikt voor krammen vanaf 10 mm tot 14 mm
- Geschikt voor nagels type J vanaf 12 mm tot 15 mm
- Geleverd met nieten, nagels & krammen

STANLEY	Beschrijving				€
FMHT6-70411	6-TR400 FatMax Lichte Handtacker 4 in 1	X	5	3253566704111	31,49

6-TR110 HANDTACKER SHARP SHOOTER

STANLEY



- Geschikt voor G nieten – zware toepassingen
- Robuuste stalen constructie
- Venster
- Makkelijk te laden
- Handgreep slot – klein en compact op te bergen

STANLEY	Beschrijving				€
6-TR110	6-TR110 Handtacker	X	6	3253566055572	20,84

6-TR150HL HEAVY DUTY HANDTACKER

STANLEY



- Regelmatig gebruik
- Met veelzijdige inzetmogelijkheden
- Professionele kwaliteit
- Licht gewicht, hoge belastbaarheid
- Hoogte/diepte instelling
- Ergonomische handgreep volledig inklapbaar
- Eenvoudig en snel laden
- Robuuste aluminium behuizing
- Geschikt voor nieten type G

STANLEY	Beschrijving				€
6-TR150HL	Handtacker Lichte Uitvoering Type G	X	6	3253566058429	30,10

6-CT-10X HANDTACKER VOOR ELEKTRISCHE LEIDINGEN

STANLEY



- Bevestigen van kabels en bedrading
- Robuuste stalen behuizing
- Eenvoudig en snel laden
- Ergonomische handgreep volledig inklapbaar
- Geschikt voor krammen CT100 type 7

STANLEY	Beschrijving				€
6-CT-10X	Handtacker voor elektrische leidingen	X	5	3253566051109	30,35

6-TR250 HEAVY DUTY HANDTACKER VOOR NIETEN EN NAGELS

STANLEY



- Regelmatig gebruik
- Met veelzijdige inzetmogelijkheden
- Hoogte/diepte instelling
- Licht gewicht, hoge belastbaarheid
- Eenvoudig en snel laden
- Ergonomische handgreep volledig inklapbaar
- Professionele kwaliteit
- Robuuste aluminium behuizing
- Geschikt voor nieten type G

STANLEY	Beschrijving				€
6-TR250	Handtacker Type G + Nagels	X	6	3253566050072	34,73

6-TR350 FATMAX® HEAVY DUTY HANDTACKER 2 IN 1

STANLEY
FATMAX



- Lichte aluminium behuizing met stalen magazijn
- Soft-grip handgreep voor extra comfort
- Anti-blokkeer functie
- Vergrendelbaar
- Geschikt voor nieten type G vanaf 6 tot 14 mm
- Geschikt voor nagels type J

STANLEY	Beschrijving				€
6-TR350	6-TR350 FatMax Heavy Duty Handtacker 2 in 1	-	-	3253566704135	41,99

6-TR75 FATMAX® HANDTACKER 6IN1

STANLEY
FATMAX



- Geschikt voor 6 types nietjes/nagels
- Eenvoudig en snel laden
- Anti-blokkeer functie
- Geeft aan wanneer men moet herladen
- Hoogte/diepte instelling
- Geleverd met nietjes

STANLEY	Beschrijving				€
FMHT6-70868	FatMax Handtacker 6in1	-	5	3253566708683	41,99

6-PHT150 HAMERTACKER

STANLEY



- Professionele kwaliteit voor regelmatig gebruik
- Robuuste stalen behuizing
- Optimaal slaggewicht
- Ergonomische handgreep
- Eenvoudig en snel laden
- Geschikt voor nieten type G

STANLEY	Beschrijving				€
6-PHT150	Hamer Handtacker Type G	X	6	3253566051505	32,42

6-TRE540 STANLEY ELEKTRISCHE HANDTACKER 2 IN 1

STANLEY

- Veiligheidsschakelaar
- Geschikt voor nieten type A tot 14 mm
- Geschikt voor nagels type J tot 21 mm



STANLEY	Beschrijving				€
STHT6-70414	6-TRE540 STANLEY Elektrische Handtacker 2 in 1	-	5	3253566704142	41,99

6-TRE550 ELEKTRISCHE HANDTACKER

STANLEY

- Regelmatig gebruik
- Gebruik in hoeken
- Ergonomische behuizing
- Eenvoudig en snel laden
- Kabellengte: 2,4m
- Geschikt voor nieten type G



STANLEY	Beschrijving				€
6-TRE550	Elektr. Handtacker Type G	X	2	3253566058580	46,32

6-TRE650 ELECTRISCH NAGELPISTOOL

STANLEY

- Afstelbare kracht
- Veiligheidsknop
- Zachte kop – beschadigt oppervlak niet
- Zachte handgreep
- Makkelijk te laden – antiblokkeer mechanisme en venster
- Draad 2,4m lang
- Geschikt voor 5 maten nagels



STANLEY	Beschrijving				€
6-TRE650	6-TRE650 Elektrisch Nagelpistool	X	2	3253566058585	75,27

NIETEN TYPE A

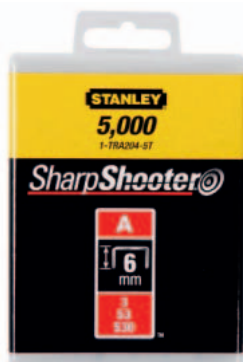

STANLEY

- Rugbreedte 11,4mm
- Breedte 0,76mm
- Dikte 0,51mm

STANLEY	Beschrijving				€
1-TRA204-5T	Nieten 6mm Type A - 5000 Stuks	X	6	3253561058721	9,25
1-TRA205-5T	Nieten 8mm Type A - 5000 Stuks	X	6	3253561058738	10,99
1-TRA206-5T	Nieten 10mm Type A - 5000 Stuks	X	6	3253561058745	11,57
1-TRA202T	Nieten 4mm Type A - 1000 Stuks	X	7	3253561055096	4,19
1-TRA204T	Nieten 6mm Type A - 1000 Stuks	X	7	3253561053887	4,40
1-TRA205T	Nieten 8mm Type A - 1000 Stuks	X	6	3253561053894	4,61
1-TRA206T	Nieten 10mm Type A - 1000 Stuks	X	5	3253561054105	4,82
1-TRA208T	Nieten 12mm Type A - 1000 Stuks	X	4	3253561055140	5,03
1-TRA209T	Nieten 14mm Type A - 1000 Stuks	X	4	3253561055195	5,24

NIETEN TYPE G



STANLEY

- Rugbreedte 10,6mm
- Breedte 1,27mm
- Dikte 0,51mm

STANLEY	Beschrijving				€
1-TRA704-5T	Nieten 6mm Type G - 5000 Stuks	X	6	3253561052675	9,25
1-TRA705-5T	Nieten 8mm Type G - 5000 Stuks	X	6	3253561058264	10,99
1-TRA706-5T	Nieten 10mm Type G - 5000 Stuks	X	6	3253561050657	11,57
1-TRA708-5T	Nieten 12mm Type G - 5000 Stuks	X	6	3253561050855	12,15
1-TRA709-5T	Nieten 14mm Type G - 5000 Stuks	X	6	3253561058271	12,73
1-TRA704T	Nieten 6mm Type G - 1000 Stuks	X	7	3253561054198	4,40
1-TRA705T	Nieten 8mm Type G - 1000 Stuks	X	6	3253561054273	4,61
1-TRA706T	Nieten 10mm Type G - 1000 Stuks	X	5	3253561054280	4,82
1-TRA708T	Nieten 12mm Type G - 1000 Stuks	X	4	3253561054297	5,03
1-TRA709T	Nieten 14mm Type G - 1000 Stuks	X	4	3253561054303	5,24

NIETEN TYPE H



STANLEY

- Rugbreedte 10,6mm
- Breedte 0,76mm
- Dikte 0,51mm

STANLEY	Beschrijving				€
1-TRR134T	Nieten 6mm Type H - 1000 Stuks	X	7	3253561060243	4,40
1-TRR135T	Nieten 8mm Type H - 1000 Stuks	X	6	3253561060250	4,61
1-TRR136T	Nieten 10mm Type H - 1000 Stuks	X	5	3253561060267	4,82

KRAMMEN TYPE 7



STANLEY

- Rugbreedte 8mm
- Breedte 1,25mm
- Dikte 0,60mm

STANLEY	Beschrijving				€
1-CT106T	Krammen 10mm Type 7 - 1000 Stuks	X	6	3253561058479	4,82
1-CT108T	Krammen 12mm Type 7 - 1000 Stuks	X	4	3253561058493	5,24
1-CT109T	Krammen 14mm Type 7 - 1000 Stuks	X	4	3253561051692	5,55

KRAMMEN TYPE CT



STANLEY

STANLEY	Beschrijving				€
1-CT305T	Krammen 8mm Type CT - 1000 Stuks	X	6	3253561058561	4,40
1-CT306T	Krammen 10mm Type CT - 1000 Stuks	X	5	3253561058592	4,82
1-CT308T	Krammen 12mm Type CT - 1000 Stuks	X	4	3253561058608	5,24

NAGELS TYPE J



STANLEY

STANLEY	Beschrijving				€
1-SWK-BN050T	Nagels 12mm - 1000 Stuks	X	10	3253561051746	6,29
1-SWK-BN0625T	Nagels 15mm - 1000 Stuks	X	10	3253561058370	6,71
1-SWKBN075T	Nagels 20mm Type J - 1000 Stuks	X	10	3253561051760	7,13
1-SWKBN100T	Nagels 25mm Type J - 1000 Stuks	X	10	3253561058394	7,55
1-SWKBN1187T	Nagels 30mm Type J - 1000 Stuks	X	10	3253561051777	7,97

POP NAGEL- TANGEN

6-MR100 POPNAGELTANG



STANLEY

- Stevige, duurzame, gegoten metalen constructie
- Uitgerust met verwijderbare veer
- Lange ergonomische handgrepen
- Extra nozzles en moersleutels - handig opgeborgen in de handgrepen

STANLEY	Beschrijving				€
6-MR100	Popnageltang MR100	X	4	3253566053004	34,73

6-MR77 POPNAGELTANG DRAAIBAAR HOOFD



STANLEY

- Stevige, duurzame, gegoten metalen constructie
- Hoofd 360° draaibaar voor toepassingen op moeilijk te bereiken plaatsen
- Lange ergonomische handgrepen
- Extra nozzles en moersleutels - handig opgeborgen in de handgrepen

STANLEY	Beschrijving				€
6-MR77	Popnageltang MR77	X	5	3253566052427	28,95

6-MR55 POPNAGELTANG



STANLEY

- Handvat met veer verwijdert automatisch popnagelsteeltjes
- Duurzame stalen constructie
- Lange ergonomische handgrepen
- Extra nozzles et moersleutels - handig opgeborgen in de handgrepen

STANLEY	Beschrijving				€
6-MR55	Popnageltang MR55	X	5	3253566051550	23,15

POPNEGELS

STANLEY



STANLEY	Beschrijving				€
1-PAA42T	Popnagels 3X3mm	X	10	3253561050961	1,72
1-PAA44T	Popnagels 3X7mm	X	10	3253561052446	1,72
1-PAA48T	Popnagels 3X12mm	X	10	3253561051487	1,72
1-PAA52T	Popnagels 4X3mm	X	10	3253561050527	1,72
1-PAA54T	Popnagels 4X7mm	X	10	3253561051548	1,72
1-PAA58T	Popnagels 4X12mm	X	10	3253561052583	1,72
1-PAA62T	Popnagels 5X3mm	X	10	3253561052620	1,72
1-PAA64T	Popnagels 5X7mm	X	10	3253561052644	1,72
1-PAA66T	Popnagels 5X9mm	X	10	3253561051661	1,72

SLUITRINGEN

STANLEY



STANLEY	Beschrijving				€
1-PBA6T	Sluiteringen Aluminium 5mm	X	10	3253561050060	1,72

LIJM-PISTOLEN

6-GR15 MINI LIJMPISTOOL

STANLEY



- Ideaal voor hobby gebruik en herstellingswerk
- Handige temperatuur selectietoets
- Geschikt voor mini lijmstaven op beide standen en mini hotmeltlijmstaven op de warmste stand
- Uitklapbare steun
- Enkel geschikt voor 1-GS10DT lijmstaven

STANLEY	Beschrijving				€
6-GR15	Mini Lijmpistool GR15	X	4	3253566050157	23,15

6-GR25 LIJMPISTOOL

STANLEY



- Geschikt voor lijmtoeepassingen bij hoge en lage temperatuur
- Handige temperatuur selectietoets
- Geschikt voor standaard lijmstaven op beide standen en hotmeltlijmstaven op de warmste stand
- Warmt vlug op en lijmt binnen de 60 seconden
- Uitklapbare steun

STANLEY	Beschrijving				€
6-GR25	Lijmpistool GR25	X	4	3253566050256	28,95

6-GR50 STANLEY SNEL LIJMPISTOOL

STANLEY



- Korte opwarmingstijd: 1 min. 40 sec.
- Keramische verwamer
- Elektronische temperatuurcontrole module
- 90 à 150 W zowel tijdens opwarmen als lijmen
- Kopstuk inbegrepen
- Lijmopbrengst: 450gr/u
- Mondstuk inbegrepen
- Uitklapbare steun

STANLEY	Beschrijving				€
STHT6-70417	6-GR50 STANLEY Snel Lijmpistool	X	5	3253566704173	31,49

6-GR90R STANLEY DRAADLOOS LIJPISTOOL



STANLEY

- Geschikt voor alle lijmstaven
- Tot 12 minuten draadloos werken
- 25 W
- Verwisselbaar mondstuk
- Temperatuurbereik: 180°-210°
- Lijmopbrengst: 720gr/u
- Uitklapbare steun

STANLEY	Beschrijving				€
STHT6-70416	6-GR90R STANLEY Draadloos Lijmpistool	X	5	3253566704166	36,74

6-GR100R FATMAX® LIJPISTOOL



**STANLEY
FATMAX**

- Korte opwarmingstijd: 1 min.
- 100 à 200 W zowel tijdens opwarmen als lijmen
- Standby mode:
 - na 30 minuten inactiviteit stopt de verwarming.
 - warmt bij activering weer op tot 190° in 30 sec.
- Temperatuur indicatie dmv led lampjes: rood < 170°, groen > 170° & klaar voor gebruik
- Keramische verwamer
- Hoge lijmopbrengst: 1100 à 1500gr/u
- Geleverd met 18 lijmstaven: 6 x Dual Melt, 6 x alle toepassingen en 6 x extra sterk

STANLEY	Beschrijving				€
FMHT6-70418	6-GR100R FatMax® Lijmpistool	-	5	3253566704180	47,24

DUAL MELT LIJMPATROON



STANLEY

- Delicate materialen & algemene toepassingen
- 1-GS10DT enkel geschikt voor mini lijmpistool 6-GR15
- Overige lijmstaven geschikt voor alle toestellen (behalve mini lijmpistool 6-GR15)

STANLEY	Beschrijving				€
1-GS10DT	Mini lijmstick 7mm x 100mm - 24 Stuks	X	24	3253561051401	3,47
1-GS15DT	Lijmstick 11,5mm x 100mm - 6 Stuks	X	6	3253561051494	2,89
1-GS20DT	Lijmstick 11,5mm x 100mm - 24 Stuks	X	24	3253561051418	5,78
1-GS25DT	Lijmstick 11,5mm x 250mm - 12 Stuks	X	12	3253561052125	6,94

HOT MELT LIJMPATROON



STANLEY

- Delicate materialen & algemene toepassingen
- Geschikt voor alle toestellen (behalve mini lijmpistool 6-GR15)

STANLEY	Beschrijving				€
STHT1-70428	Hot Melt Lijmpatroon 11,3 x 101 mm - 6 stuks	X	6	3253561704284	2,89
STHT1-70429	Hot Melt Lijmpatroon 11,3 x 101 mm - 24 stuks	X	24	3253561704291	6,29
STHT1-70430	Hot Melt Lijmpatroon 11,3 x 101 mm - 1 kg	X	103	3253561704307	31,49

LIJMPATROON

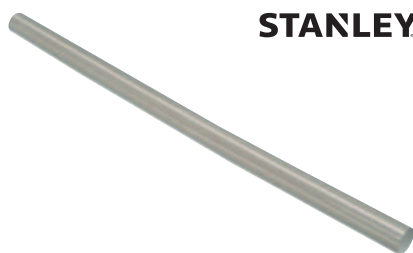

STANLEY

- Hout, leder, stof, kurk, plastics & karton

STANLEY	Beschrijving				€
STHT1-70431	Dual Melt Lijmpatroon 11,3mm x 254mm - 1kg	X	103	3253561704314	31,49
STHT1-70432	Dual Melt All Purpose Lijmpatroon 11,3mm x 254mm - 24 stuks	X	5	3253561704321	10,49

LIJMPATROON

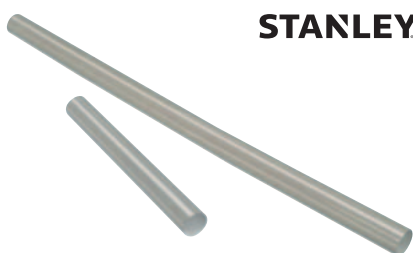

STANLEY

- Kabels, elektrische leidingen, pvc en tapijt

STANLEY	Beschrijving				€
STHT1-70433	Hot Melt All Purpose Lijmpatroon 11,3mm x 101mm - 24 stuks	X	5	3253561704338	6,29

LIJMPATROON (HOUT)



STANLEY

- Hout, vezelplaat, gips

STANLEY	Beschrijving				€
STHT1-70434	Hot Melt Hout Lijmpatroon 11,3mm x 101mm - 6 stuks	X	5	3253561704345	2,89
STHT1-70435	Hot Melt Hout Lijmpatroon 11,3mm x 101mm - 30 stuks	X	5	3253561704352	10,49

LIJMPATROON (KLEUR)



STANLEY

STANLEY	Beschrijving				€
STHT1-70436	Dual Melt Glitter Rood/Groen/Blauw 11,3mm x 101mm - 12 stuks	X	12	3253561704369	10,49
STHT1-70437	Dual Melt Glitter Goud/Zilver 11,3mm x 101mm - 12 stuks	X	12	3253561704376	10,49

LIJMPATROON (EXTRA STERK)

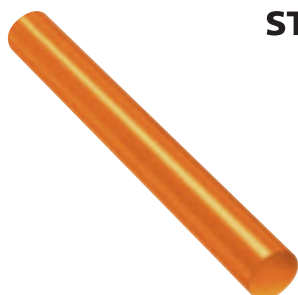

STANLEY

STANLEY	Beschrijving				€
STHT1-70438	Dual Melt Amber Super Sterk Lijmpatroon 11,3mm x 101mm - 6 stuks	X	6	3253561704383	2,89

ZAK-

LAMM



PEN





**"Ideale hoofdlamp .
Ik gebruik deze voor
het sleutelen aan de auto.
Verlicht krachtig precies
de plek die je verlicht wil
hebben en je houd
je handen vrij."**

[Edwin Krikhaar]



ZAKLAMPEN

FATMAX® HOOFDLAMP

STANLEY
FATMAX

Geleverd met
3 x AAA batterijen

Antislip &
gewatteerde
hoofdband



Aan/uit draaiknop voorkomt
per ongeluk aan/uit zetten
van de lamp

Levensduur
batterijen: 8u

Schokabsorberende bumpers &
schokbestendige lens

Verstelbare
roterende lamp
High Tech LED -
80 lumens



STANLEY	Beschrijving				€
FMHT0-70767	FatMax Hoofdlamp	X	6	3253561234569	26,24

FATMAX® ALUMINIUM ZAKLAMP - HERLAADBAAR

STANLEY
FATMAX

- Lichtsterkte 70 lumens
- Schokbestendige lens
- Waterdicht
- NiMH herlaadbare batterij
- Geleverd met batterijlader
- Oplaadtijd 8u
- Batterijduur 2u



STANLEY	Beschrijving				€
1-95-154	FatMax Aluminium Zaklamp Herlaadbaar	X	6	3253561951541	56,76

STANLEY® ZAKLAMP MET DRIEVOET - HERLAADBAAR



STANLEY

- Zaklamp met roterend hoofd
- 3W LED met lichtsterkte 80 lumens
- NiMH herlaadbare batterij
- Geleverd met docking station
- Oplaadtijd 5u
- Batterijduur 3u

STANLEY	Beschrijving				€
1-95-148	Herlaadbare Tripod Zaklamp	X	1	3253561951480	64,88

MAXLIFE ZAKLAMP LED DRIEVOET



STANLEY

- 20 lumens
- Verstelbaar hoofd in 3 posities
- Geïntegreerde opvouwbare driehoek
- 3 standen om de zaklamp aan te zetten
- Batterij-indicator
- Werkt op dezelfde manier met 3, 6 of 9 AA batterijen (batterijen niet inbegrepen)

STANLEY	Beschrijving				€
0-95-112	Maxlife Zaklamp LED Driehoek	X	1	3253560951122	30,27

MAXLIFE LED ZAKLAMP MIDI MET DRIEVOET



STANLEY

- Verstelbaar hoofd
- Aan/uit knop met instelbare lichtsterkte (3 standen)
- Schokvaste ABS behuizing
- Uitklapbare driehoek
- Lage batterij indicator
- Werkt op 3 AAA batterijen (niet inbegrepen)

STANLEY	Beschrijving				€
1-95-111	STANLEY Maxlife LED Zaklamp Midi Driehoek	X	4	3253561951114	23,15

MAXLIFE MINI ZAKLAMP LED DRIEVOET SLEUTELHANGER



STANLEY

- 2 lumens
- Verstelbaar hoofd in 3 posities
- Geïntegreerde opvouwbare driehoet
- Aan/uit knop
- Sleutelhanger
- 3 lithium knop batterijen (LR41) inbegrepen

STANLEY	Beschrijving				€
0-95-113	Maxlife Sleutelhanger Mini Zaklamp Driehoet Display	X	16	3253560951139	7,35
1-95-393	Maxlife Sleutelhanger Mini Zaklamp Driehoet Kleur	X	12	3253561953934	7,00

KLEMZAKLAMP



STANLEY

- Krachtige LED klemzaklamp
- Gepatenteerd klemsysteem met rubberen antislip beschermkappen
- Klemcapaciteit tot 90mm
- 360° Roterende kop, 120° verstelbare kop om de juiste plaats te verlichten
- 80 Lumens om een groot werkkoppervlak te verlichten
- Bereik tot 30m
- Impact bestendig tot 2m
- Batterijen: 2 of 4C (niet meegeleverd)

STANLEY	Beschrijving				€
1-95-891	Klemzaklamp	X	2	3253561958915	32,43

OPB



ERG-

SYSTEMEN



EEN COMPLEET OPBERGASSORTIMENT



EEN WAAIER AAN MOGELIJKHEDEN

STANLEY biedt een compleet assortiment aan gereedschapswagens voor op de werf, met een inhoudscapaciteit van 50 tot 190 liter en met een geraamte in polypropyleen en metaal. Stuk voor stuk kwalitatieve en robuuste opbergsystemen, geschikt voor professioneel gebruik.

Verschillende mogelijkheden in opbergen: gereedschapskisten, kisten voor elektrisch gereedschap en organizers met verschillende compartimenten. Grote keuze aan maten, kleuren, materialen (bimateriaal of niet), met of zonder verschillende compartimenten, met metalen of synthetische sluitthaken, etc...

Groot aanbod aan robuuste en makkelijk te verplaatsen schragen. Door hun polypropyleen uitvoering hebben deze schragen de beste verhouding gewicht/sterkte op de markt.

Grote keuzemogelijkheden van eenvoudige vouwschragen tot telescopische schragen met groot draagvermogen.

"Een handige en stevige koffertoren! Alles is goed overzichtelijk. Je moet minder koffers meenemen op verplaatsing. Een aanrader!"

[Marc Keuninckx]



DE STANLEY GEREEDSCHAPSWAGEN 57L TIJDSBESPAREND

We begrijpen dat tijdsbesparende producten een belangrijke troef zijn voor vakmensen. Daarom ontwierpen we een nieuwe gereedschapswagen, de STANLEY® gereedschapswagen 57L met opbergvakken in het deksel, een afneembare koffer voor klein handgereedschap en een slot dat met één hand kan worden geopend en gesloten. Alles wat u nodig hebt is eenvoudig te vinden en makkelijk bereikbaar. Dankzij de telescopische handgreep en grote wielen is deze ruime gereedschapswagen bovendien eenvoudig te verplaatsen.



GEREEDSCHAPS- WAGENS

FATMAX® GEREEDSCHAPSWAGEN MP



STANLEY
FATMAX

- Metalen/kunststof gereedschapswagen met 4 compartimenten
- Ruime uitschuifbare bak onderaan voor grote (elektrische) gereedschappen
- 2 schuiven voor kleine onderdelen en gereedschappen
- Extra hoge, afneembare gereedschapskoffer met verticale opbergruimte, uitneembare gereedschapsbak en deksel met antislip en v-groef
- Gepatenteerd schuifstelsel voor de schuif en bak onderaan
- Handig kliksysteem om de gereedschapskoffer te bevestigen
- Telescopische handgreep en grote wielen
- Afmetingen (cm) 56.8 x 89.3 x 38.9

STANLEY	Beschrijving				€
1-95-622	FatMax Gereedschapswagen MP	-	1	3253561956225	205,65

STANLEY® GEREEDSCHAPSWAGEN MP



STANLEY

- Metalen/kunststof gereedschapswagen met 3 compartimenten
- Ruime uitschuifbare bak onderaan voor grote (elektrische) gereedschappen
- Schuif voor kleine onderdelen en gereedschappen
- Afneembare gereedschapskoffer met uitneembare gereedschapsbak en deksel met antislip en v-groef
- Gepatenteerd schuifstelsel voor de schuif en bak onderaan
- Handig kliksysteem om de gereedschapskoffer te bevestigen
- Telescopische handgreep en grote wielen
- Afmetingen (cm) 56,8 x 73 x 38,9

STANLEY	Beschrijving				€
1-95-621	STANLEY Gereedschapswagen MP	-	1	3253561956218	183,96

STANLEY® GEREEDSCHAPSWAGEN MP GALVA



STANLEY

- Metalen/kunststof gereedschapswagen met 3 compartimenten
- Ruime uitschuifbare bak onderaan voor grote (elektrische) gereedschappen
- Schuif met kleine onderdelen en gereedschappen
- Afneembare gereedschapskoffer met uitneembare gereedschapsbak en deksel met antislip en v-groef
- Gepatenteerd schuifstelsel voor de schuif en bak onderaan
- Handig kliksysteem om de gereedschapskoffer te bevestigen
- Telescopische handgreep en grote wielen
- Afmetingen (cm) 56,8 x 73 x 38,9

STANLEY	Beschrijving				€
1-95-833	STANLEY® Gereedschapswagen MP Galva	-	1	3253561958335	183,96

STANLEY® CONTRACTOR MP MET GEREEDSCHAPSKOFFER



STANLEY

- Metalen/kunststof gereedschapswagen met 2 compartimenten
- Ruime uitschuifbare bak onderaan voor grote (elektrische) gereedschappen
- Afneembare gereedschapskoffer met uitneembare gereedschapsbak en deksel met antislip en v-groef
- Handig kliksysteem om de gereedschapskoffer te bevestigen
- Telescopische handgreep en grote wielen
- Afmetingen (cm) met gereedschapskoffer 65 x 64 x 39
- Afmetingen (cm) zonder gereedschapskoffer 65 X 43 X 39

STANLEY	Beschrijving				€
1-95-831	STANLEY® Gereedschapswagen Contractor MP met gereedschapskoffer	-	1	3253561958311	141,74
1-95-832	STANLEY® Gereedschapswagen contractor MP Galva met gereedschapskoffer	-	1	3253561958328	141,74
1-95-827	STANLEY® Gereedschapswagen Contractor MP	-	1	3253561958274	108,46
1-95-828	STANLEY® Gereedschapswagen Contractor MP Galva	-	1	3253561958281	108,46

FATMAX® GEREEDSCHAPSWAGEN CANTILEVER



STANLEY FATMAX

- 3 in 1 uitschuifbaar
- Uitschuifbare handgreep en robuuste wielen
- 2 zijdelingse handgrepen
- Automatische handgrepen uitschuifbare delen
- Eenvoudig te ontgrendelen om gereedschapsbak, organizer en gereedschapskoffer open te schuiven
- Deksel met V-groef
- Organizer met verwijderbare tussenschotten
- Afmetingen (cm) 54.9 X 73.3 X 41.3

STANLEY	Beschrijving				€
1-94-210	FatMax Cantilever Gereedschapswagen	-	1	3253561942105	136,49

STANLEY® GEREEDSCHAPSWAGEN 3 IN 1



STANLEY

- Afneembare gereedschapskoffer met lade
- Afneembaar ladenblok met ondiepe en diepe lade voor optimale organisatie
- Gepatenteerd schuifstelsel
- Uitklapbare bak onderaan
- Telescopische aluminium handgreep
- Achterzakken om zagen of waterpassen op te bergen
- Robuuste wielen
- Afmetingen (cm) 48,8 x 86,6 x 34,8

STANLEY	Beschrijving				€
1-79-206	STANLEY Gereedschapswagen	-	1	3253561792069	125,82

STANLEY® MODULEERBARE GEREEDSCHAPSWAGEN 2IN1



STANLEY

- Modulaire gereedschapswagen zorgt voor flexibiliteit en mobiliteit
- Bevat hoog volume compartimenten voor maximale opbergmogelijkheden: grote voorraadbak met diepe lade, grote open tas, een lange opslag achteraan
- Afneembare kleine onderdelen organizer met doorzichtig deksel voor eenvoudige toegang tot kleine onderdelen en accessoires
- Aluminium telescopische handgreep met rubberen afwerking
- Wielen met kogellagers voor verhoogde duurzaamheid en goede werking
- Afmetingen (cm) : 56 x 76 x 38

STANLEY	Beschrijving				€
STST1-79231	STANLEY Modulaire Gereedschapswagen 2in1	-	1	3253561792311	131,24

MOBILE WORK CENTER



STANLEY

- Afneembare gereedschapskoffer
- 3in1 model met uitneembaar midden compartiment voor kleine onderdelen en accessoires
- Telescopische handgreep tot 100cm
- Grote wielen
- Robuuste metalen sluitingen
- Flexibel, moduleerbaar systeem
- Ook beschikbaar als 2in1 model
- Afmetingen (cm):
1-70-326: 47.5 X 63 X 28.4
1-70-327: 47.5 X 57 X 28.4

STANLEY	Beschrijving				€
1-70-326	Mobile Work Center 3in1	-	2	3253561703263	52,93
1-70-327	Mobile Work Center 2in1	-	2	3253561703270	47,72

MOBILE WORK CENTER 2-IN-1



STANLEY

- 2 in 1 - snel op te splitsen in afzonderlijke compartimenten
- Extra ruime gereedschapskoffer met uitneembare bak
- Central organiser carrousel en dekselorganisers
- Volume: 25L
- Capaciteit: 17kg
- Inklapbaar handvat
- Stevige wielen voor gebruik op ruwe oppervlakten
- Nieuwe, duurzame plastic handgreep
- Metalen vergrendeling
- Grote metalen vergrendeling aan de zijkanten met oog voor hangslot
- Afmetingen (cm) 47.3 x 62.7 x 30.2

STANLEY	Beschrijving				€
1-93-968	Mobile Work Center 2in1	-	2	3253561939686	47,72

FATMAX® GEREEDSCHAPSWAGEN 240L

STANLEY



- Gereedschapswagen met een capaciteit van 240 liter
- Eerste gereedschapswagen op de markt met zo een hoge capaciteit en aluminium bovenrails om extra materiaal en gereedschap op een veilige manier naar de werkplaats te transporteren
- Water- en stofbestendig: IP65
- Rubberen wielen van 7" voor zwaar werk, met een extra brede telescopische handgreep uit twee materialen voor meer comfort en een betere manoeuvreerbaarheid
- Uitgerust met een oog voor een hangslot en sterke roestvrije metalen sloten
- Afmetingen (cm): 99 x 59 x 62

NEW

STANLEY	Beschrijving				€
FMST1-75531	FatMax Gereedschapswagen 240L	-	1	3253561755316	164,46

FATMAX® GEREEDSCHAPSWAGEN 113L

STANLEY FATMAX



- Capaciteit tot 113L
- Handige opbergruimte voor zaag & waterpas
- Uitneembaar compartiment voor het verticaal opbergen van gereedschap
- Waterdicht: IP53
- Robuuste wielen
- Uitneembare gereedschapsbak
- Ingebouwd slot
- V-gleuf voor gebruik als zaagbank
- Uitschuifbare handgreep
- Extra handgreep om de gereedschapswagen op te tillen
- Afmetingen (cm) 91 X 51.6 X 43.1

STANLEY	Beschrijving				€
1-94-850	FatMax Gereedschapswagen 113L	-	1	3253561948503	146,64

GEREEDSCHAPSWAGEN 190L

STANLEY



- Gereedschapswagen met opslagcapaciteit van 190 liter
- Met uitneembare bak
- Grote, stevige wielen die ver uit elkaar staan voor stabiliteit
- Uitklapbare metalen hendel om gereedschapswagen voort te trekken
- Deksel kan gebruikt worden als werkbank voor timmerhout
- Metalen sluitingen
- Afmetingen (cm) 94.6 X 57.8 X 57.8

STANLEY	Beschrijving				€
1-93-278	Gereedschapswagen 190L	-	2	3253561932786	168,34

FATMAX® GEREEDSCHAPSWAGEN 90L

STANLEY



NEW

- Professionele, robuuste gereedschapswagen, IP 53 waterdicht
- Heavy duty polypropyleen constructie met brede metalen handgreep en sluitingen
- 7" wielen met rubbercoating en verhoogde onderzijde voor betere wendbaarheid op de werkplaats
- Met ogen voor hangsloten voor meer veiligheid en V-groef voor zagen en snijden
- Uitgerust met metalen rails om extra gereedschap aan te bevestigen
- Wordt geleverd met uitneembare gereedschapsbak en verticale opbergruimte voor handgereedschap
- Afmetingen (cm) 76 x 53 x 44

STANLEY	Beschrijving				€
FMST1-73601	FATMAX® Gereedschapswagen 90L	-	1	3253561736018	112,79

GEREEDSCHAPSWAGEN 91L

STANLEY



- Gereedschapswagen met opslagcapaciteit van 91 liter
- Met uitneembare bak
- Grote, stevige wielen die ver uit elkaar staan voor stabiliteit
- Uitklapbare metalen hendel om gereedschapswagen voort te trekken
- Deksel kan gebruikt worden als werkbank voor timmerhout
- Metalen sluitingen
- Afmetingen (cm) 75,9 x 47 x 48,6

STANLEY	Beschrijving				€
1-92-978	Gereedschapswagen 91L	-	2	3253561929786	124,08

GEREEDSCHAPSWAGEN MET GEREEDSCHAPSTAS 58L

STANLEY



- Extra grote capaciteit voor elektrische gereedschappen
- Brede telescopische handgreep met rubberen grip
- Transparant poly-carbonaat organizer deksel
- Uitneembare bak
- Extra grote metalen sluitingen voor veiligheid, duurzaamheid en stevigheid
- 2 uitsparingen voor hangsloten
- Uitneembare vakjes voor accessoires
- Gereedschapstas
- Afmetingen (cm) 61.3 x 41.9 x 37.5

STANLEY	Beschrijving				€
1-92-083	Gereedschapswagen 58L + Gereedschapstas	-	2	3253561920837	89,37

GEREEDSCHAPSWAGEN 58L

STANLEY



- Extra grote capaciteit voor elektrische gereedschappen
- Telescopische handgreep
- Uitneembare bak
- Extra grote metalen sluitingen voor veiligheid, duurzaamheid en stevigheid
- Afmetingen (cm) 61,3 x 41,9 x 37,5

STANLEY	Beschrijving				€
1-92-904	Gereedschapswagen 58L	-	2	3253561929045	85,03

STANLEY® GEREEDSCHAPSWAGEN 58L

STANLEY



- Deksel met organizer voor het opbergen van kleine gereedschappen en accessoires
- Diepe gereedschapsbak en uitneembare verticale gereedschapshouder om hand- en elektrische gereedschappen op te bergen
- Metalen telescopische handgreep
- Duurzame 7" wielen voor mobiliteit
- Bimateriaal handgreep in deksel
- Drukslot voor vlotte en snelle toegang
- Capaciteit tot 58 liter
- Deksel met V-groef
- Afmetingen (cm) 62,1 x 42,3 x 38,2

STANLEY	Beschrijving				€
STST1-70715	STANLEY Gereedschapswagen 58L	-	2	3253561707155	94,58



"Super makkelijk! Het is niet alleen een grote opbergkist, maar ook een klein werktafeltje."

[Dennis Bandel - Algemene constructie]



STANLEY® GEREEDSCHAPSWAGEN 58L

STANLEY



- Extra grote capaciteit voor elektrische gereedschappen
- Uitneembare 2/3 gereedschapsbak
- Brede telescopische handgreep met rubberen grip
- Deksel met V-groef
- Afmetingen (cm) 60,3 x 43 x 37,5

STANLEY	Beschrijving				€
1-97-503	STANLEY® Gereedschapswagen 58L	-	2	3253561975035	76,35



Wat is jouw mening?
 We horen graag wat je vindt van onze STANLEY gereedschappen. Geef jouw mening en deel jouw ervaringen met duizenden andere gebruikers op www.stanleyworks.be / www.stanleyworks.nl.

DE CANTILEVERGEREEDSCHAPSKIST ALLES HEEFT Z'N PLAATS

We werken vaak samen met professionals. Daarom weten we dat u de juiste gereedschappen binnen handbereik moet hebben om het werk sneller en gemakkelijker uit te voeren. Maar kleine onderdelen en accessoires raken snel verloren onderaan in de kist. In ons populair cantilevermodel blijft alles zichtbaar. Dat maakt het makkelijker om het juiste gereedschap te nemen wanneer u het nodig hebt. Er werd ons ook verteld dat het essentieel is dat gereedschap niet beschadigd wordt. Daarom is deze kist niet alleen robuust en stevig, maar ook waterdicht. Een wereldprimeur in cantileverkisten.

GEREEDSCHAPS- KOFFERS

METALEN GEREEDSCHAPSKOFFERS 19"

STANLEY

- Innovatief design met vergrendeling die met één hand geopend kan worden en een centraal slot voor een betere beveiliging
- Inclusief lange handgreep voor een veilig en comfortabel transport
- Rails met metalen kogellagers zorgen ervoor dat de lades vlot openschuiven
- Afmetingen (cm): 47,1 x 22,1 x 23,6



NEW

STANLEY	Beschrijving				€
STST1-75508	Metalen Gereedschapskoffer 19"	X	2	3253561755088	33,04
STST1-75509	Metalen Gereedschapskoffer 19" - 1 lade	X	2	3253561755095	41,31
STST1-75510	Metalen Gereedschapskoffer 19" - 2 lades	X	2	3253561755101	49,57

FATMAX® GEREEDSCHAPSKOFFER HEAVY DUTY

STANLEY FATMAX

- Extra ruime capaciteit (32L)
- Waterdicht
- Uitneembare bak voor kleine gereedschappen en onderdelen
- Ergonomische, comfortabele handgreep
- IP53
- Afmetingen (cm):
1-93-935: 71 X 30.8 X 28.5
1-94-749: 58.4 X 30.5 X 26.7



STANLEY	Beschrijving				€
1-93-935	FatMax Gereedschapskoffer Heavy Duty 28"	-	3	3253561939358	54,66
1-94-749	FatMax Gereedschapskoffer Heavy Duty 23"	-	3	3253561947490	39,91

FATMAX® GEREEDSCHAPSKOFFER CANTILEVER 18"

STANLEY
FATMAX



- Robuust & compact voor duurzaamheid en transport
- Cantilever uitschuifstelsel voor betere organisatie
- Groot opbergvak onderaan voor elektrisch gereedschap
- IP53
- Robuuste metalen sluitingen
- Afmetingen (cm) 45,7 x 23,6 x 31

STANLEY	Beschrijving				€
FMST1-71219	FatMax® Gereedschapskoffer Cantilever 18"	-	-	3253561712197	52,93

GEREEDSCHAPSKOFFER FATMAX® MP

STANLEY
FATMAX



- Metalen/kunststof gereedschapskoffer voor het handig opbergen en transporteren van gereedschappen
- Extra diepe koffer met uitneembare gereedschapsbak en uitneembaar compartiment voor het verticaal opbergen van gereedschap
- Robuuste, roestvrij stalen sluitingen
- Extra stevig, doorlopend scharnier
- Ergonomische, bimat handgreep
- Deksel met antislip en V-groef
- Koffer vergrendelbaar met hangslot
- Afmetingen (cm)
95-615: 49.7 X 29.5 X 29.3
95-616: 58.4 X 29.5 X 29.3
95-617: 66.2 X 29.5 X 29.3

STANLEY	Beschrijving				€
1-95-615	FatMax Gereedschapskoffer MP 20"	-	3	3253561956157	52,05
1-95-616	FatMax Gereedschapskoffer MP 23"	-	3	3253561956164	56,40
1-95-617	FatMax Gereedschapskoffer MP 26"	-	3	3253561956171	60,73

GEREEDSCHAPSKOFFER STANLEY® MP

STANLEY



- Metalen/kunststof gereedschapskoffer voor het handig opbergen en transporteren van gereedschappen met uitneembare gereedschapsbak
- Robuuste, roestvrij stalen sluitingen
- Extra stevig, doorlopend scharnier
- Ergonomische, bimat handgreep
- Deksel met antislip en V-groef
- Koffer vergrendelbaar met hangslot
- Afmetingen (cm)
95-612: 49.7 X 22.2 X 29.3
95-613: 58.4 X 22.2 X 29.3
95-614: 66.2 X 29.5 X 29.3

STANLEY	Beschrijving				€
1-95-612	STANLEY Gereedschapskoffer MP 20"	-	4	3253561956126	32,97
1-95-613	STANLEY Gereedschapskoffer MP 23"	-	4	3253561956133	38,17
1-95-614	STANLEY Gereedschapskoffer MP 26"	-	4	3253561956140	43,38

STANLEY® GEREEDSCHAPSKOFFER MP GALVA



STANLEY

- Metalen/kunststof gereedschapskoffer voor het handig opbergen en transporteren van gereedschappen met uitneembare gereedschapsbak
- Robuuste, roestvrij stalen sluitingen
- Extra stevig, doorlopend scharnier
- Ergonomische, bimat handgreep
- Deksel met antislip en V-groef
- Koffer vergrendelbaar met hangslot
- Afmetingen (cm)
 - 95-618: 49.7 X 22.2 X 29.3
 - 95-619: 58.4 X 22.2 X 29.3
 - 95-620: 66.2 X 29.5 X 29.3

STANLEY	Beschrijving				€
1-95-618	STANLEY® Gereedschapskoffer MP Galva 20"	-	4	3253561956188	32,97
1-95-619	STANLEY® Gereedschapskoffer MP Galva 23"	-	4	3253561956195	38,17
1-95-620	STANLEY® Gereedschapskoffer MP Galva 26"	-	4	3253561956201	43,38

GEREEDSCHAPSKOFFER STANLEY® MP 20" MET LADE



STANLEY

- Metalen kunststof gereedschapskoffer 20"
- Ergonomische bimat handgreep
- 10cm diepe schuif voor kleine onderdelen of elektrisch gereedschap
- Robuuste, roestvrij stalen sluitingen
- Gepatenteerd schuifstelsel
- Extra stevig, doorlopend scharnier
- Gereedschapskoffer met uitneembare gereedschapsbak en deksel met antislip en V-groef
- Vergrendelbaar met hangslot
- Afmetingen (cm): 54,5 x 33,5 x 29.3

STANLEY	Beschrijving				€
1-95-829	Gereedschapskoffer STANLEY® MP 20" met lade	-	1	3253561958298	54,66

GEREEDSCHAPSKOFFER GALVA MP 20" MET LADE



STANLEY

- Metalen kunststof gereedschapskoffer 20"
- Ergonomische bimat handgreep
- 10cm diepe schuif voor kleine onderdelen of elektrisch gereedschap
- Robuuste, roestvrij stalen sluitingen
- Gepatenteerd schuifstelsel
- Extra stevig, doorlopend scharnier
- Gereedschapskoffer met uitneembare gereedschapsbak en deksel met antislip en V-groef
- Vergrendelbaar met hangslot
- Afmetingen (cm): 54,5 x 33,5 x 29.3

STANLEY	Beschrijving				€
1-95-830	Gereedschapskoffer Galva MP 20" met lade	-	1	3253561958304	54,66

GEREEDSCHAPSKOFFER METAAL CANTILEVER - 5 LADEN

STANLEY



- Metalen gereedschapskoffer met 5 laden
- 2 grote handgrepen
- Vlotte toegang tot alle laden
- Veiligheidsmechanisme
- Afmetingen (cm) 45 x 20,8 x 20,8

STANLEY	Beschrijving				€
1-94-738	Gereedschapskoffer Metaal Cantilever - 5 laden	-	1	3253561947384	41,64

STANLEY® GEREEDSCHAPSBAK MET KOFFER 24"

STANLEY



- Gereedschapsbak 24" met koffer
- Koffer vergrendelbaar bovenop gereedschapsbak voor een afgesloten gereedschapskoffer
- Robuuste sluitingen
- Handgreep over de volledige breedte
- Afmetingen (cm) 67 x 32,3 x 24,9

STANLEY	Beschrijving				€
1-97-506	Gereedschapsbak met koffer 24"	-	1	3253561975066	38,17

24" KOFFER MET METALEN SLUITINGEN

STANLEY



- 24" koffer voor het opbergen van elektrische gereedschappen met uitneembare tussenschotten
- Compartimenten voor kleine onderdelen en accessoires
- Stevige rvs metalen sluitingen voor extra duurzaamheid
- Geïntegreerde handgreep
- Geschikt om te combineren met STANLEY 24" Gereedschapsbak 1-97-514/506
- Afmetingen (cm) 67 x 32,3 x 5

STANLEY	Beschrijving				€
STST1-70737	24" Koffer met metalen sluitingen	X	1	3253561707377	26,89

STANLEY® GEREEDSCHAPSBAK MET ORGANIZER 24"

STANLEY



- Gereedschapsbak 24" met organizer
- Organizer vergrendelbaar bovenop gereedschapsbak voor een afgesloten gereedschapskoffer
- Robuuste sluitingen
- Handgreep over de volledige breedte
- Afmetingen (cm) 67 x 32,3 x 24,9

STANLEY	Beschrijving				€
1-97-514	Gereedschapsbak met organizer 24"	-	1	3253561975141	38,17

STANLEY® GEREEDSCHAPSBAK MET ORGANIZER 19"

STANLEY



- Druknop voor ontgrendeling organizer
- Metalen handgreep over de volledige lengte
- Wegklapbare handgreep
- Organizer met uitneembare verdeling voor het opbergen van gereedschap en kleine onderdelen
- Afneembare organizer met handgreep
- Robuuste RVS sluitingen
- Combineerbaar met gereedschapswagen 1-79-206
- Afmetingen (cm) 55,6 x 32,3 x 24,9

STANLEY	Beschrijving				€
STST1-70317	STANLEY Gereedschapsbak met Organizer 19"	-	1	3253561703171	34,70

19"/24" ORGANIZER MET METALEN SLUITINGEN

STANLEY



- 19" / 24" organizer met uitneembare tussenschotten en uniek 90° compartiment voor het opbergen van o.a. hamers
- Stevige rvs metalen sluitingen voor extra duurzaamheid
- Robuuste polycarbonaat deksel voor meer bescherming
- Geïntegreerde handgreep
- STST1-70736 : Geschikt om te combineren met STANLEY 19" Gereedschapsbak STST1-70317
- STST1-79203 : Geschikt om te combineren met STANLEY 24" Gereedschapsbak 1-97-514/506
- Afmetingen (cm)
STST1-70736: 55,6 x 32,3 x 5
STST1-79203: 67 x 32,3 x 5

STANLEY	Beschrijving				€
STST1-70736	19" Organizer met metalen sluitingen	-	1	3253561707360	21,69
STST1-79203	24" Organizer met metalen sluitingen	-	1	3253561792038	26,89

GEREEDSCHAPSKOFFER PRO ALU

STANLEY



- Extra grote gereedschapskist met uitneembare bak
- Anti-shock hoeken uit zacht TPR materiaal voor bescherming
- Extra grote nikkel verguld metalen sluitingen voor veiligheid, duurzaamheid en stevigheid
- Aluminium handgreep die loopt van zijde tot zijde voor comfort en stevigheid
- Duurzaam deksel dat kan dienen als werkbank
- 2 stevige uitsparingen voor hangsloten
- Ingebouwde waterpas houder enkel bij 1-92-258
- Afmetingen (cm)
92-251: 50,5 x 27,6 x 26,9
92-258: 65,1 x 27,6 x 26,9

STANLEY	Beschrijving				€
1-92-251	Gereedschapskist Pro 20" + Alu Handgreep	-	6	3253561922510	32,10
1-92-258	Gereedschapskist Pro 26" + Alu Handgreep	-	6	3253561922589	39,04

GEREEDSCHAPSKOFFER MET DRUKSLOT 24" (WATERDICHT)

STANLEY



- Drukslot
- Afneembare bakjes aan de zijkant
- Uitneembare 2/3 gereedschapsbak
- Deksel met V-groef
- IP52
- Afmetingen (cm): 71,2 x 28,7 x 28,7

STANLEY	Beschrijving				€
1-79-189	Gereedschapskoffer met drukslot 24" (waterdicht)	-	1	3253561791895	38,17

GEREEDSCHAPSKOFFER MET DRUKSLOT 24"

STANLEY



- Drukslot
- Uitneembare 2/3 gereedschapsbak
- Deksel met V-groef
- Afmetingen (cm) 60,5 x 28,7 x 28,7

STANLEY	Beschrijving				€
1-97-510	Gereedschapskoffer met drukslot 24"	-	1	3253561975103	31,49

STANLEY® GEREEDSCHAPSKOFFER 19" MET DRUKSLOT EN LADE

STANLEY



- Drukslot: automatische vergrendeling bij het sluiten
- Uitneembare 2/3 gereedschapsbak
- Ergonomische soft-grip handgreep
- Diepe lade voor extra opbergmogelijkheden
- Deksel met V-groef
- Vergrendelbaar met hangslot
- Afmetingen (cm) 48,1 x 28,7 x 27,9

STANLEY	Beschrijving				€
1-70-316	STANLEY Gereedschapskoffer 19" met Drukslot en Lade	-	1	3253561703164	42,51

GEREEDSCHAPSKOFFER MET ORGANIZER CLICK & CONNECT

STANLEY



- Uniek design met ideale verhoudingen voor het opbergen van elektrisch gereedschap, handgereedschap en toebehoren
- Gemakkelijk als een volledig systeem of afzonderlijk te gebruiken dankzij het eenvoudige kliksysteem
- Met het speciale vergrendelingsmechanisme heb je toegang via beide kanten of kan je het deksel volledig losmaken
- Afneembare sluitingen voor eenvoudig aansluiten en losmaken, volledige zichtbaarheid en toegankelijkheid
- Verplaatsbare tussenschotten voor het opbergen en organiseren van gereedschappen en toebehoren naar eigen wens
- Organizer in het deksel is ideaal om kleine accessoires en boren op te bergen
- Afmetingen (cm)
STST1-71962: 50.7 x 24.7 x 31
STST1-71964: 50.7 x 16.8 x 31
STST1-71983: 50.7 x 9 x 31

NEW

STANLEY	Beschrijving				€
STST1-71962	Gereedschapskoffer met organizer Click & Connect	-	1	3253561719622	41,99
STST1-71964	Gereedschapskoffer Click & Connect	-	1	3253561719646	26,24
STST1-71983	Organizer Click & Connect	-	1	3253561719837	20,99

GEREEDSCHAPSKOFFER JUMBO

STANLEY



- Gemakkelijke, lichte gereedschapskist van kunststof
- 2 uitneembare vakken met verschillende onderverdelingen
- Uitneembare bak
- Bimateriale handgreep, sterke en comfortabele
- Metalen sluitingen
- Afmetingen (cm)
92-905: 39.4 x 25.4 x 17.8
92-906: 48.6 x 27.6 x 23.2
92-908: 56.2 x 31.4 x 28.3

STANLEY	Beschrijving				€
1-92-905	Gereedschapskoffer Jumbo 16"	-	6	3253561929052	19,08
1-92-906	Gereedschapskoffer Jumbo 19"	-	6	3253561929069	28,63
1-92-908	Gereedschapskoffer Jumbo 22"	-	3	3253561929083	34,70

GEREEDSCHAPSKOFFER JUMBO CANTILEVER

STANLEY



- Gemakkelijke, lichte gereedschapskist van kunststof type Cantilever
- Sterke, comfortabele TPR handgreep
- Grote gereedschapsvakken
- Metalen sluitingen
- Afmetingen (cm) 49.5 x 26.5 x 26.1

STANLEY	Beschrijving				€
1-92-911	Gereedschapskoffer Jumbo Cantilever 19"	-	6	3253561929113	38,17

STANLEY® GEREEDSCHAPSKOFFER MET AUTOMATISCHE VERGREDELING

STANLEY



- Automatische vergrendeling bij het sluiten
- Innovatief ontwerp
- Deksel met organizers
- Extra brede soft-grip handgreep
- Uitneembare gereedschapsbak
- Afmetingen (cm)
 - 79-216: 39,4 x 22 x 16,2
 - 79-217: 48,6 x 26,6 x 23,6
 - 79-218: 59.5 x 28.1 x 26

STANLEY	Beschrijving				€
1-79-216	STANLEY Gereedschapskoffer met automatische vergrendeling 16"	-	6	3253561792168	16,48
1-79-217	STANLEY Gereedschapskoffer met automatische vergrendeling 19"	-	6	3253561792175	23,42
1-79-218	STANLEY Gereedschapskoffer met automatische vergrendeling 24"	-	3	3253561792182	32,10

GEREEDSCHAPSKOFFER BATIPRO

STANLEY



- Metalen sluitingen
- 2 compartimenten voor bouten en moeren in het deksel
- Afmetingen (cm)
 - 92-064: 31.8 x 17.8 x 13
 - 92-065: 40.3 x 17.8 x 13
 - 92-066: 48.9 x 26 x 24.8
 - 92-067: 61 x 28,4 x 27

STANLEY	Beschrijving				€
1-92-064	Gereedschapskoffer Batipro (2000) 12,5"	-	6	3253561920646	9,54
1-92-065	Gereedschapskoffer Batipro (2000) 16"	-	6	3253561920653	13,01
1-92-066	Gereedschapskoffer Batipro (2000) 19"	-	6	3253561920660	20,82
1-92-067	Gereedschapskoffer Batipro (2000) 24"	-	3	3253561920677	29,50

GEREEDSCHAPSKOFFER STANLEY®

STANLEY



- Gereedschapskist met speciaal vak voor waterpas
- Metalen klemsluiting (met slot) voor duurzaamheid en veiligheid
- Uitneembare bak
- Afmetingen (cm) 66.4 x 28.3 x 26.4

STANLEY	Beschrijving				€
1-92-850	Gereedschapskoffer 26" + Compartiment Waterpas	-	3	3253561928505	46,85

GEREEDSCHAPSKOFFER SHOCKMASTER

STANLEY

- Voetstukken met anti-slip design en schokbestendig waterbestendig
- Twee grote aluminium sluitingen
- Twee ingebouwde organizers met transparant deksel
- Hangslot voorziening, waterpashouder
- Extra groot handvat makkelijk vast te nemen bij het dragen van handschoenen
- Afmetingen (cm) 63.5 x 28 x 26.7



STANLEY	Beschrijving				€
1-70-353	Gereedschapskoffer Shockmaster 25"	-	6	3253561703539	37,31

GEREEDSCHAPSKOFFER MET ORGANIZER 22"

STANLEY

- Grote metalen sluitingen
- Deksel met organizer
- Uitneembare gereedschapsbak
- Afmetingen (cm) 55,6 x 25,7 x 24,8



STANLEY	Beschrijving				€
1-97-512	Gereedschapskoffer met Organizer 22"	-	-	3253561975127	26,24

GEREEDSCHAPSKOFFER

STANLEY

- Gemakkelijke, lichte gereedschapskist van kunststof
- Uitneembare bak
- Dubbele klemsluiting van kunststof (1-92-767 en 1-92-768)
- Afmetingen (cm)
92-766: 40.6 x 21.5 x 18.4
92-767: 50.5 x 24.8 x 23.5



STANLEY	Beschrijving				€
1-92-766	Gereedschapskoffer 16"	-	6	3253561927669	13,01
1-92-767	Gereedschapskoffer 20"	-	6	3253561927676	22,55

STANLEY® GEREEDSCHAPSBAK

STANLEY

- Veelzijdige gereedschapsbak
- Extra diep - 2 diepe compartiment (volume 12L)
- Handige gereedschapshouders voor tangen en schroevendraaiers
- Ergonomische handgreep
- Afmetingen (cm) 49 x 19.5 x 33



STANLEY	Beschrijving				€
STST1-72359	STANLEY Gereedschapsbak	-	6	3253561723599	7,80



Wat is jouw mening?

We horen graag wat je vindt van onze STANLEY gereedschappen. Geef jouw mening en deel jouw ervaringen met duizenden andere gebruikers op www.stanleyworks.be / www.stanleyworks.nl.



HET FATMAX[®] TSTAK OPBERGSYSTEEM VOLLEDIG OP UW MAAT

Ontworpen op uw maat. De TSTAK moduleerbare opbergkoffers bieden u alle opties, op maat van uw taak. Uw TSTAK is dé ideale partner om uw taken snel en professioneel af te werken - met oog voor robuustheid én gebruiksvriendelijkheid. Elke koffer is uitgerust met een stevig koppelsysteem om de koffers snel en gemakkelijk vast of los te koppelen. Zo kunt u zelf uw ideale combinatie samenstellen. Voeg de organiser toe voor de kleine spullen en een wielbasis om eenvoudig te transporteren.

PERSONALISEER UW TSTAK

STANLEY® FATMAX® TSTAK

Ontworpen op uw maat. De TSTAK moduleerbare opbergkoffers bieden u alle opties, op maat van uw taak.

Uw TSTAK is dé ideale partner om uw taken snel en professioneel af te werken - met oog voor robuustheid én gebruiksvriendelijkheid.

Elke koffer is uitgerust met een stevig koppelsysteem om de koffers snel en gemakkelijk vast of los te koppelen. Zo kunt u zelf uw ideale combinatie samenstellen. Voeg de organiser toe voor de kleine spullen en een wielbasis om eenvoudig te transporteren.

Veilige opbergruimte voor kleine onderdelen, accessoires, handgereedschap en machines.

Koffers met schuimrubberen inlay, uitneembare tussenschotten - afhankelijk van het model.

Robuuste constructie met metalen sluitingen en stevige handgrepen.



Wagen met telescopische handgreep, compatibel met alle koffers voor extra mobiliteit.



Gebruiksvriendelijk koppelsysteem voor optimale moduleerbaarheid.



TSTAK MODULEERBAAR OPBERGSYSTEEM



GEREEDSCHAPSKOFFERS FATMAX® TSTAK

FATMAX® TSTAK COMBO

STANLEY
FATMAX

Ruimte voor hangslot
en identificatielabel

Ergonomische
bimat handgrepen

Moduleerbaar
opbergsysteem

Compatibel met
DeWalt Tstak

Duurzame
sluitingen

Schokbestendige
polypropyleen constructie



NEW

STANLEY	Beschrijving				€
FMST1-71981	FatMax Tstak Combo II + IV	-	1	3253561719813	93,45

FATMAX® TSTAK I GEREEDSCHAPSKOFFER LANGE HANDGREEP

STANLEY
FATMAX



NEW

- Alu handgreep voor extra draagcomfort
- Geschikt voor het transport van kleine elektrische gereedschappen en handgereedschap
- Uitgerust met schuimrubber
- Gereedschapskoffer met organizer (7 compartimenten)
- Draagvermogen 30kg
- Volume 13,5L
- Afmetingen (cm) 44 x 16 x 33

STANLEY	Beschrijving				€
FMST1-71967	FatMax Tstak I Gereedschapskoffer Lange Handgreep	-	1	3253561719677	57,75

FATMAX® TSTAK II GEREEDSCHAPSKOFFER

STANLEY
FATMAX



NEW

- Geschikt voor het transport van kleine elektrische gereedschappen en handgereedschap
- Uitgerust met schuimrubber
- Draagvermogen 30kg
- Volume 14L
- Afmetingen (cm) 44 x 18.5 x 33

STANLEY	Beschrijving				€
FMST1-71966	FatMax Tstak II Gereedschapskoffer	-	1	3253561719660	51,45

FATMAX® TSTAK III DIEPE LADE

STANLEY
FATMAX



NEW

- Geschikt voor het transport van accessoires
- Uitgerust met 6 afgesloten, uitneembare bakjes (2 grote / 4 kleine)
- Lade schuift 100% open dankzij metalen schuifstelsel voor vlotte toegang tot de gereedschappen en accessoires
- Draagvermogen 7.5kg
- Volume 9.5L
- Afmetingen (cm) 44 x 17.6 x 33

STANLEY	Beschrijving				€
FMST1-71968	FatMax Tstak III Diepe Lade	-	1	3253561719684	61,95

FATMAX® TSTAK IV 2 ONDIEPE LADES

STANLEY



NEW

- Geschikt voor het transport van accessoires
- 2 ondiepe lades met moduleerbare compartimenten
- Lade schuift 100% open dankzij metalen schuifstelsel voor vlotte toegang tot de gereedschappen en accessoires
- Draagvermogen 30kg
- Volume 8L
- Afmetingen (cm) 44 x 17.6 x 33

STANLEY	Beschrijving				€
FMST1-71969	FatMax Tstak IV 2 Ondiepe Lades	-	1	3253561719691	72,45

FATMAX® TSTAK V ORGANIZER

STANLEY
FATMAX



NEW

- Geschikt voor transport van accessoires
- Transparant deksel voor volledige zichtbaarheid
- Polycarbonaat deksel met groeven om bakjes op hun plaats te houden
- Uitgerust met 7 uitneembare bakjes
- Extra opbergruimte aan de zijkanten
- Draagvermogen 20kg
- Volume 6.3L
- Afmetingen (cm) 44 x 14.5 x 33

STANLEY	Beschrijving				€
FMST1-71970	FatMax Tstak V Organizer	-	-	3253561719707	57,75

FATMAX® TSTAK VI DIEPE GEREEDSCHAPSKOFFER



STANLEY
FATMAX

- Geschikt voor transport van grotere elektrische gereedschappen en handgereedschap
- Uitgerust met een uitneembaar gereedschapsbakje
- Draagvermogen 30kg
- Volume 25L
- Afmetingen (cm) 44 x 30 x 33

NEW

STANLEY	Beschrijving				€
FMST1-71971	FatMax Tstak VI Diepe Gereedschapskoffer	-	-	3253561719714	51,45

FATMAX® TSTAK SCHUIMRUBBER



STANLEY
FATMAX

- Moduleerbaar schuimrubber - kan op maat van elk type gereedschap gevormd worden

NEW

STANLEY	Beschrijving				€
FMST1-72365	FatMax Tstak Schuimrubber	X	1	3253561723650	19,95

FATMAX® TSTAK WAGEN

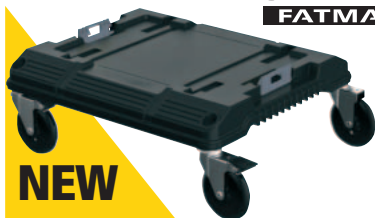

STANLEY
FATMAX

- Voor extra transportgemak
- Duurzame constructie
- 4 360° draaiende wielen, waarvan 2 uitgerust met rem
- Draagvermogen 100kg
- Afmetingen (cm) 48 x 18 x 43

NEW

STANLEY	Beschrijving				€
FMST1-71972	FatMax Tstak Wagen	-	1	3253561719721	69,41

FATMAX® TSTAK WAGEN MET TELESCOPISCHE HANDGREEP



STANLEY
FATMAX

- Draagvermogen 100kg
- Draagvermogen bij gebruik van trappen 50kg
- 360° draaiende voorwielen (Ø 75mm) uitgerust met rem
- Extra grote achterwielen (Ø 180 mm)
- Vouwbaar
- Aluminium telescopische handgreep

NEW

STANLEY	Beschrijving				€
FMST1-72363	FatMax Tstak Wagen met Telescopische handgreep	-	-	3253561723636	136,50



DE FATMAX[®] ORGANIZER TAS GEREEDSCHAP BINNEN HANDBEREIK

Heel wat professionals vertelden ons dat ze veel tijd besteden aan het reorganiseren van hun gereedschapskoffer, afhankelijk van de klus die die dag op het programma staat. Dat lag deels aan het inefficiënte plaatsgebruik in hun huidige gereedschapskoffer. Om dit te verhelpen maakten wij een gereedschapstas waarin het gereedschap rechtop kan worden opgeborgen.

GEREEDSCHAPSTASSEN

FATMAX® DUBBELZIJDIGE GEREEDSCHAPSTAS

STANLEY
FATMAX



NEW

- Extra stevige, dubbelzijdige constructie voor snelle en eenvoudige toegang tot gereedschap en kleine onderdelen
- Twee diepe compartimenten met grote opbergruimte voor elektrisch gereedschap
- Voorzien van meerdere interne en externe compartimenten en lussen voor optimaal organiseren van het gereedschap
- Geleverd met schouderriem voor maximaal comfort
- Afmetingen (cm) 41 x 29 x 24

STANLEY	Beschrijving				€
FMST1-73607	FATMAX® Dubbelzijdige Gereedschapstas	-	1	3253561736070	59,87

FATMAX® GROTE GEREEDSCHAPSTAS 18"

STANLEY
FATMAX



- Gemaakt van duurzame materialen voor maximale bescherming tegen slijtage
- Polypropyleen basis voor bescherming tegen vocht en vuil
- Grote opening en handige compartimenten
- Verticale compartimenten voor snelle toegang tot alle gereedschappen en kleine onderdelen
- Ergonomisch ontwerp met comfortabele schouderriem en rubberen handgreep
- Gemaakt van duurzame materialen voor maximale bescherming tegen slijtage
- Grote capaciteit - ronde opening biedt meer opbergmogelijkheden dan traditionele gereedschapstassen
- Verticale compartimenten voor snelle toegang tot alle gereedschappen en kleine onderdelen
- Ergonomisch ontwerp met comfortabele schouderriem en rubberen handgreep
- Draagcapaciteit: 25 kg
- Afmetingen (cm) 50 x 30 x 29

STANLEY	Beschrijving				€
FMST1-71180	FatMax Grote Gereedschapstas 18"	-	1	3253561711800	57,26

FATMAX® RONDE GEREEDSCHAPSTAS 18"

STANLEY
FATMAX



- Gemaakt van duurzame materialen voor maximale bescherming tegen slijtage
- Grote capaciteit - ronde opening biedt meer opbergmogelijkheden dan traditionele gereedschapstassen
- Verticale compartimenten voor snelle toegang tot alle gereedschappen en kleine onderdelen
- Ergonomisch ontwerp met comfortabele schouderriem en rubberen handgreep
- Draagcapaciteit: 25 kg
- Afmetingen (cm) 50 x 33 x 31

STANLEY	Beschrijving				€
FMST1-70749	FatMax Ronde Gereedschapstas 18"	-	1	3253561707490	52,05

FATMAX® LOODGIETERSTAS

STANLEY
FATMAX



- Kan volledig opengeklapt worden
- Dubbele opening voor aparte toegang tot materialen en gereedchappen
- Vochtbestendig materiaal beschermt de zijken
- Geschikt voor het opbergen van pijpsnijders, pijpbuigers, moersleutels etc
- Buiten- en binnenzakken om gereedschap overzichtelijk op te bergen
- Verticale compartimenten voor snelle toegang tot alle gereedschappen en kleine onderdelen
- Polypropyleen basis voor bescherming tegen vocht en vuil
- Comfortabele schouderriem
- Draagcapaciteit: 25 kg
- Afmetingen (cm) 52 x 31 x 28

STANLEY	Beschrijving				€
FMST1-70719	FatMax Loodgieterstas	-	1	3253561707193	57,26

FATMAX® GEREEDSCHAPSRUGZAK MET WIELEN

STANLEY
FATMAX



- Gereedschapsrugzak om veilig en handenvrij gereedschap mee te nemen
- Nu ook met wielen & telescopische handgreep
- Duurzaam materiaal: 600 x 600 denier
- Verstevigd frame, blijft zowel gesloten als open rechtop staan, zodat het gereedschap makkelijk toegankelijk is
- Gewatteerde, ventilerende rug & shouderriemen
- Uitneembare gereedschapshouder
- Afzonderlijk vak met extra beschermlaag voor een laptop of elektrisch gereedschap
- Dubbele ritssluiting
- Handige opbergvakjes & lussen aan de buitenkant van de rugzak
- Draagcapaciteit: 25 kg
- Afmetingen (cm) 36 x 46 x 27

STANLEY	Beschrijving				€
1-79-215	FatMax Gereedschapsrugzak met Wielen	-	2	3253561792151	73,49

FATMAX® GEREEDSCHAPSRUGZAK

STANLEY
FATMAX



- Gereedschapsrugzak om veilig en handenvrij gereedschap mee te nemen
- Duurzaam materiaal: 600 x 600 denier
- Verstevigd frame, blijft zowel gesloten als open rechtop staan, zodat het gereedschap makkelijk toegankelijk is
- Gewatteerde, ventilerende rug & shouderriemen
- Afzonderlijk vak met extra beschermlaag voor een laptop of elektrisch gereedschap
- Dubbele ritssluiting
- Handige opbergvakjes & lussen aan de buitenkant van de rugzak
- Draagcapaciteit: 25 kg
- Afmetingen (cm) 36 x 46 x 27

STANLEY	Beschrijving				€
1-95-611	FatMax Gereedschapsrugzak	-	1	3253561956119	60,73

FATMAX® ORGANIZER TAS

STANLEY
FATMAX



- Ergonomische tas met schouderriem en rubberen handgreep
- Versteigd frame
- Plastic steunen onderaan bieden bescherming tegen vocht en vuil
- Extra zakken aan de buitenkant
- Gereedschappen rechtop opgeborgen
- Gereedschappen 100% zichtbaar langs beide kanten
- Draagcapaciteit: 25 kg
- Afmetingen (cm) 39 x 44 x 25

STANLEY	Beschrijving				€
1-94-231	Fatmax Organizer Tas	-	2	3253561942310	57,26



“Deze tas is gemakkelijk in gebruik: vele opbergmogelijkheden en in vele beroepen te gebruiken.”

[Guy Huygen - Schilder]



FATMAX® GEREEDSCHAPSTAS

STANLEY
FATMAX



- Grote rubberen handgrepen voor comfortabele greep
- Heavy duty schouderriem
- Versteigde aanhechtingspunten handgreep
- Handige ritssluiting
- Versteiging hoeken en andere kritische punten
- Binnen- en buitenzakken en elastieken voor maximale opbergcapaciteit
- Draagcapaciteit: 25 kg
- Afmetingen (cm)
93-949: 46 x 25 x 23
93-950: 49 x 26 x 26

STANLEY	Beschrijving				€
1-93-950	Gereedschapstas 18" FatMax	-	4	3253561939501	34,70

FATMAX® OPEN GEREEDSCHAPSTAS

STANLEY
FATMAX



- Robuust stalen handvat met rubberen greep
- Heavy duty schouderriem
- Zaagcompartiment me kleefbandsluiting
- Antislip rubberen houder voor waterpas
- Groot zijvak voor verlengkabel
- Afgesloten compartiment voor bithouders
- Elastieken voor maximale organisatie
- Stalen rolbandmaathouder
- Draagcapaciteit: 25 kg
- Afmetingen (cm) 48 x 33 x 25

STANLEY	Beschrijving				€
1-93-951	Open Gereedschapstas 18" FatMax	-	4	3253561939518	43,38

FATMAX® OPEN GEREEDSCHAPSTAS FP



STANLEY
FATMAX

- Binnen- en buitenzakken voor maximale opbergcapaciteit
- Afgesloten buitenzakken
- Ruim & stevig polypropyleen kader
- Wegklapbare handgreep over de volledige lengte van de tas
- Draagcapaciteit: 25 kg
- Afmetingen (cm) 49 x 31 x 28

STANLEY	Beschrijving				€
1-79-212	FatMax Open Gereedschapstas FP	-	1	3253561792120	52,05

FATMAX® OPEN GEREEDSCHAPSTAS FP - AFSLUITBAAR



STANLEY
FATMAX

- Binnen- en buitenzakken voor maximale opbergcapaciteit
- Afgesloten buitenzakken
- Ruim & stevig polypropyleen kader
- Wegklapbare handgreep over de volledige lengte van de tas
- Draagcapaciteit: 25 kg
- Afmetingen (cm) 49 x 31 x 28

STANLEY	Beschrijving				€
1-79-213	FatMax Open Gereedschapstas FP - afsluitbaar	-	1	3253561792137	60,73

FATMAX® GEREEDSCHAPSTAS VOOR TECHNIEKER



STANLEY
FATMAX

- Ergonomische rubberen handgreep
- Heavy duty schouderriem
- Uitneembaar tussenschot met gereedschapshouders en riemclip
- Binnen- en buitenzakken voor maximale opbergcapaciteit
- Stalen houders voor isolatietape en rolbandmaat
- Afgesloten compartiment voor bithouders
- Draagcapaciteit: 25 kg
- Afmetingen (cm) 28 x 38 x 29

STANLEY	Beschrijving				€
1-93-952	Gereedschapszak voor Technieker FatMax	-	4	3253561939525	47,71

GEREEDSCHAPTAS 18" MET WIELEN



STANLEY

- 600x600 denier fabric
- Stevig kader
- Telescopische handgreep en wielen
- Binnen- en buitenzakken
- Uitneembaar tussenschot
- Afmetingen (cm) 46 x 33 x 45

STANLEY	Beschrijving				€
1-97-515	Gereedschapstas 18" met Wielen	-	2	3253561975158	52,05

STANLEY® GEREEDSCHAPSRUGZAK

STANLEY

NEW



- Gereedschapsrugzak voor gemakkelijk transport en opbergen van gereedschappen, zodat u uw handen vrij heeft
- Duurzaam en sterk materiaal, 600 x 600 denier
- Afneembaar compartiment met zakken voor veelgebruikte tools
- Opgevlude rugzijde voor ergonomisch en aangenaam dragen
- Aparte laptop / elektrisch gereedschap opbergvak voor extra bescherming
- Klein voorvak is ideaal voor kleine accessoires, gereedschappen of persoonlijke items
- Afmetingen (cm) 35 x 44 x 16

STANLEY	Beschrijving				€
STST1-72335	STANLEY Gereedschapsrugzak	-	1	3253561723353	41,99

STANLEY® OPEN GEREEDSCHAPSTAS 16"

STANLEY



- Stevige 600 x 600 denier stof
- Open structuur
- Verstelbare schouderriem
- Verstevigde kunststof bodem
- Verschillende binnen- en buitenzakken
- Stevige handgreep
- Afmetingen (cm) 44,7 x 27,7 x 25,1

STANLEY	Beschrijving				€
1-96-182	STANLEY® Open Gereedschapstas 16"	-	4	3253561961823	34,70

STANLEY® STEVIGE GEREEDSCHAPSTAS 16"

STANLEY



- Stevige 600 x 600 denier stof
- Verschillende binnen- en buitenzakken
- Verstelbare schouderriem
- Verstevigde kunststof bodem
- Verstevigde hoeken
- Transparante documenthouder
- Afmetingen (cm) 44,7 x 26,2 x 25,1

STANLEY	Beschrijving				€
1-96-193	STANLEY® Stevige Gereedschapstas 16"	-	4	3253561961939	34,70

GEREEDSCHAPSTAS 300 MM

STANLEY



- Verstevigde kunststofbodem
- 8 binnenzakken en 2 buitenzakken
- Stevige 600x600 denier stof
- Afmetingen (cm) 33 X 25.5 X 22.5

STANLEY	Beschrijving				€
1-93-330	Gereedschapstas 300mm	-	2	3253561933301	12,14

STANLEY® GEREEDSCHAPSTAS 16"**STANLEY**

- Verstevigde kunststofbodem
- Verschillende binnen- en buitenzakken
- Stevige 600x600 denier stof
- Afmetingen (cm) 44,7 x 27,5 x 23,5



STANLEY	Beschrijving				€
1-96-183	STANLEY® Gereedschapstas 16"	-	4	3253561961830	27,76

OPEN GEREEDSCHAPSTAS 12"**STANLEY**

- Open ontwerp voor vlotte toegang tot alle gereedschappen
- Verticale compartimenten voor maximale organisatie
- Kleine compartimenten voor schroefbits en andere kleine onderdelen
- Afmetingen (cm) 31 x 26 x 20



STANLEY	Beschrijving				€
STST1-70718	Open Gereedschapstas 12"	-	1	3253561707186	21,69

GEREEDSCHAPSETUI**STANLEY**

- Sterk, duurzaam
- 12 compartimenten
- Afmetingen (cm) 41 X 40 X 17



STANLEY	Beschrijving				€
1-93-601	Gereedschapsetui	-	12	3253561936012	6,93

STANLEY® PERSOONLIJKE GEREEDSCHAPSTAS**STANLEY**

- Stevige 600 x 600 denier stof
- Grote opbergruimte met ritssluiting
- Handige opbergzakje voor persoonlijke spullen & zakje voor gsm
- Afmetingen (cm) 24 x 15,5 x 6



STANLEY	Beschrijving				€
1-96-179	STANLEY® Persoonlijke Gereedschapstas	-	4	3253561961793	8,67

GEREEDSCHAPS- GORDELS

FATMAX® GEREEDSCHAPSVEST



STANLEY
FATMAX

- Compartment voor het opbergen van handgereedschappen
- Verstelbare schouderbanden voor maximaal comfort
- Ademende stof geschikt voor langdurig gebruik, zelfs bij warm weer
- One size fits all, dankzij de volledig verstelbare zijriemen
- Reflecterende strips voor meer zichtbaarheid en veiligheid

STANLEY	Beschrijving				€
FMST1-71181	FatMax Gereedschapsvest	-	1	3253561711817	52,49

FATMAX® LEDEREN RIEM



STANLEY
FATMAX

- Lederen riem
- Dubbele metalen gesp
- Geschikt vanaf maat 78 cm

STANLEY	Beschrijving				€
FMST1-71182	FatMax Lederen Riem	X	1	3253561711824	23,42

FATMAX® MESHOLSTER



STANLEY
FATMAX

- Snijbestendige kunststof bekleding tegen slijtage en scheuren
- Broekklem
- Duurzaam 600 denier polyester
- Stevige naden voor zwaar gebruik
- Zakje voor 10 reservemesjes
- Geschikt voor alle STANLEY messen

STANLEY	Beschrijving				€
0-10-028	FatMax® Mesholster	X	6	3253560100285	7,80

GEREEDSCHAPSGORDEL DUBBEL

STANLEY

- Vervaardigd uit duurzaam kwaliteitsleer
- Opgerolde en gestikte zomen
- Versterkende klinknagels die bedekt zijn om beschadiging van kleren te voorkomen
- 4 grote en 6 kleine zakjes
- 2 hamerhouders en 1 meetbandhouder
- Volledig regelbare riem

STANLEY	Beschrijving				€
2-93-200	Gereedschapsgordel dubbel	X	2	3253562932006	47,72



GEREEDSCHAPSGORDEL ENKEL

STANLEY

- Vervaardigd uit duurzaam kwaliteitsleer
- Opgerolde en gestikte zomen
- Versterkende klinknagels die bedekt zijn om beschadiging van kleren te voorkomen
- 2 grote en 3 kleine zakjes
- 1 hamerhouder
- Met brede riemlussen

STANLEY	Beschrijving				€
2-93-201	Gereedschapshouder enkel	-	2	3253562932013	39,04



HAMERHOLSTER

STANLEY

- Draaibare hamerhouder van gegalvaniseerd metaal
- Grote riemgaatjes

STANLEY	Beschrijving				€
2-93-204	Lederen hamerholster	-	8	3253562932044	7,80



ROLBANDMAATHOUDER

STANLEY

- Rolbandmaathouder voor PowerLock® meetbanden
- Druknopje op veiligheidsbandje om meetband vast te maken

STANLEY	Beschrijving				€
2-93-205	Rolbandmaathouder 5m	-	4	3253562932051	7,80



LEDEREN RIEM

STANLEY

- Sterke, verstelbare, lederen riem voor gebruik bij alle accessoires



STANLEY	Beschrijving				€
2-93-211	Lederen riem	-	6	3253562932112	15,60

STANLEY® GEREEDSCHAPSGORDEL

STANLEY

- Stevige 600 x 600 denier stof
- Verschillende zakjes & gereedschapshouders (hamerhouder & rolbandmaathouder)
- Gewatteerd
- Riem inbegrepen



STANLEY	Beschrijving				€
1-96-178	STANLEY® Gereedschapsgordel	-	4	3253561961786	21,69

STANLEY® GEREEDSCHAPSTAS

STANLEY

- Stevige 600 x 600 denier stof
- Verschillende zakjes & gereedschapshouders (hamerhouder)
- Gewatteerd



STANLEY	Beschrijving				€
1-96-181	STANLEY® Gereedschapstas	-	4	3253561961816	11,27



“Beste organiser die ik ooit gekocht heb! Onverslijtbaar en zeer praktisch omdat deze kunnen gestapeld worden.”
[Marc Vandevivere]

★★★★☆

BEOORDEELD
DOOR ECHTE VAKMANNEN

DE FATMAX® ORGANIZERS
WATERDICHT EN SCHOKVAST

ORGANIZERS

FATMAX® PROFESSIONELE ORGANIZER



STANLEY
FATMAX

- Extra grote capaciteit
- Doorzichtig robuust deksel
- Alu handgreep
- Schouderriem
- 14 uitneembare compartimenten
- Afmetingen (cm) 49.2 x 11 x 43.1

STANLEY	Beschrijving				€
1-93-293	Organizer Pro FatMax	-	5	3253561932939	43,38

FATMAX® PROFESSIONELE ORGANIZER WATERDICHT (DIEP)



STANLEY
FATMAX

- 10 uitneembare bakjes voor kleine onderdelen
- Onbreekbaar deksel houdt alle onderdelen op hun plaats
- Stapelbaar & vergrendelbaar voor transport
- Stofvrij & regenwaterdicht: IP53
- Afmetingen (cm) 44,6 x 11,6 x 35,7

STANLEY	Beschrijving				€
1-97-518	FatMax Professionele Organizer Waterdicht (diep)	-	4	3253561975189	32,97

FATMAX® PROFESSIONELE ORGANIZER WATERDICHT (ONDIEP)



STANLEY
FATMAX

- 10 uitneembare bakjes voor kleine onderdelen
- Onbreekbaar deksel houdt alle onderdelen op hun plaats
- Stapelbaar & vergrendelbaar voor transport
- Stofvrij & regenwaterdicht: IP53
- Afmetingen (cm) 44,6 x 35,7 x 7,4

STANLEY	Beschrijving				€
1-97-517	FatMax Professionele Organizer Waterdicht (ondiep)	-	4	3253561975172	30,36

FATMAX® COMPACT ORGANIZER WATERDICHT



STANLEY
FATMAX

- 6 uitneembare bakjes
- Duurzaam, transparant, waterdicht deksel
- Stapelbaar
- Handig om 2 organizers te stapelen voor transport
- Afmetingen (cm) 26,1 x 11,5 x 35,9

STANLEY	Beschrijving				€
FMST1-72378	FATMAX® Compact Organizer	-	4	3253561723780	19,94

FATMAX® PROFESSIONELE ORGANIZER (DIEP)



STANLEY
FATMAX

- 10 uitneembare bakjes voor kleine onderdelen
- Onbreekbaar deksel houdt alle onderdelen op hun plaats
- Stapelbaar & vergrendelbaar voor transport
- Afmetingen (cm) 44,6 x 11,6 x 35,7

STANLEY	Beschrijving				€
1-97-521	FatMax Professionele Organizer (diep)	-	4	3253561975219	27,76

FATMAX® PROFESSIONELE ORGANIZER (ONDIEP)



STANLEY
FATMAX

- 10 uitneembare bakjes voor kleine onderdelen
- Onbreekbaar deksel houdt alle onderdelen op hun plaats
- Stapelbaar & vergrendelbaar voor transport
- Afmetingen (cm) 44,6 x 7,4 x 35,7

STANLEY	Beschrijving				€
1-97-519	FatMax Professionele Organizer (ondiep)	-	4	3253561975196	25,16

ORGANIZER PRO 8 VAKKEN (DIEP)



STANLEY

- 8 uitneembare, kleine vakjes
- Comfortabele handgreep
- Doorzichtig, schokvast deksel van harde polycarbonate
- Deksel houdt onderdeeljes in vakjes op hun plaats
- Afmetingen (cm) 42.3 x 10.5 x 33.4

STANLEY	Beschrijving				€
1-92-749	Organizer Pro 8-Vaks	-	10	3253561927492	26,89

ORGANIZER PRO 25 VAKKEN

STANLEY



- 25 uitneembare, kleine vakjes
- Comfortabele handgreep
- Doorzichtig, schokvast deksel van harde polycarbonate
- Deksel houdt onderdeeljes in vakjes op hun plaats
- Afmetingen (cm) 41.5 x 5.4 x 33.7

STANLEY	Beschrijving				€
1-92-748	Organizer Pro 25-Vaks	-	20	3253561927485	24,29

SORTMASTER™ ORGANIZER

STANLEY



- Organizer met uitneembare scheidingen: tot 1024 configuraties mogelijk
- Handig om gereedschappen, zelfs hamers, en kleine onderdelen op te bergen
- Goed vergrendelbaar deksel
- Dekselstructuur houdt alle kleine onderdelen op hun plaats
- Afmetingen (cm) 43 x 9 x 33

STANLEY	Beschrijving				€
1-94-745	SortMaster Organizer	-	4	3253561947452	19,08

SORTMASTER™ ORGANIZER JUNIOR

STANLEY



- Organizer met uitneembare scheidingen tot 512 configuraties mogelijk
- Handig om gereedschappen, zelfs hamers en kleine onderdelen op te bergen
- Goed vergrendelbaar deksel
- Dekselstructuur houdt kleine onderdelen op hun plaats
- Stapelbare organizer (voor transport tot 3 in 1)
- Afmetingen (cm) 29,2 x 6,7 x 37,5

STANLEY	Beschrijving				€
1-97-483	Sortmaster™ Organizer Junior	-	6	3253561974830	8,67

SORTMASTER ORGANIZER LIGHT STAPELBAAR

STANLEY



NEW

- Innovatief stapelsysteem laat toe om 3 organizers in 1 keer te transporteren
- Zijdelings vergrendeling om veilig te stapelen
- Uitneembare scheidingen om handgereedschappen en kleine onderdelen op te bergen
- Dekselstructuur houdt kleine onderdelen op hun plaats
- Ook beschikbaar als dubbelzijdige organizer (STST1-71197)
- Afmetingen (cm)
STST1-70720: 29.5 x 6.5 x 21.5

STANLEY	Beschrijving				€
STST1-70720	SortMaster Organizer Light Stapelbaar	-	-	3253561707209	7,37
STST1-71197	SortMaster Organizer Light Stapelbaar - dubbel	-	-	3253561711978	14,74

ORGANIZER CLASSIC

STANLEY



- Gemakkelijke, lichte gereedschapskist van kunststof
- Doorzichtig sluitdeksel
- Comfortabele handgreep
- 1-92-762: verplaatsbare schotjes voor aanpassing vakgrootte
- Afmetingen (cm) 33.3 x 5.4 x 25.4

STANLEY	Beschrijving				€
1-92-761	Organizer 14-Vaks	-	8	3253561927614	8,67
1-92-762	Organizer 25 compartimenten	-	8	3253561927621	20,01
1-92-736	Organizer 11 compartimenten	-	8	3253561927362	4,31

STANLEY® ORGANIZER 3 IN 1

STANLEY



NEW

- De 3-in-1 oplossing voor het opbergen van handgereedschap, elektrisch gereedschap en accessoires
- Verplaatsbare tussenschotten voor het opbergen en organiseren van gereedschappen en toebehoren te personaliseren
- Inclusief ingebouwde open gereedschapsbak voor het opbergen van grote handgereedschappen
- Volledige open ontwerp maakt gelijktijdige toegang tot de 3 opberg compartimenten mogelijk
- Robuust ingebouwd handvat om gereedschap mee te nemen in een beveiligde gesloten koffer
- Afmetingen (cm) 42 x 31.5 x 23

STANLEY	Beschrijving				€
STST1-71963	STANLEY Organizer 3in1	-	1	3253561719639	45,14

DUBBELZIJDIGE ORGANIZER

STANLEY



- Dubbelzijdig organizer systeem, men kan met 2 zijden open werken
- 3 delen met in totaal 39 vakken
- 3 langwerpige laden, uitneembaar langs 2 zijden, voor opberging van schroevendraaiers en zaagbladen, ...
- Laden hebben veilig schuifsluiting, immobiliseert de laden gedurende het verplaatsen
- Handgreep, ook geschikt bij het dragen van handschoenen
- 2 veilige sluitingen die zowel de 2 organizers als de laden afsluiten
- Afmetingen (cm) 35.6 x 28.9 x 19.4

STANLEY	Beschrijving				€
1-92-050	Dubbelzijdige Organizer Pro	-	4	3253561920509	26,02

ORGANIZER

STANLEY



- Organizer die optioneel als vis-organisier kan verkocht worden
- Houdt de vislijnen uiteen en zorgt ervoor dat de haken niet beschadigd geraken
- Doorzichtig deksel, om polypropyleen om de inhoud te kunnen zien
- Verwijderbare tussenschotten
- Afgeronde compartimentshoeken
- Dubbel grijpende sluitingen, zodat het deksel goed gesloten blijft
- Ingebouwde meetliniaal
- Comfortabele handgreep
- Afmetingen (cm)
 92-888: 23.4 x 3.5 x 12
 92-889: 28.7 x 4.6 x 19.2
 92-890: 25.7 x 4.8 x 22.9

STANLEY	Beschrijving				€
1-92-890	Organizer Basis 23 Comp	-	8	3253561928901	6,93
1-92-889	Organizer Basis 17 Comp	-	18	3253561928895	5,20
1-92-888	Organizer Basis 11 Comp	-	36	3253561928888	2,59

MAGAZIJNBAKJE

STANLEY



- In elkaar passende opbergbakjes in 4 formaten
- Ideaal voor het opbergen van kleine onderdeeljes (industrie, atelier of dhz)
- 92-715/716: Stapelbaar
- Afmetingen (cm)
 92-713: 10.8 x 19.1 x 7.3
 92-714: 14.6 x 23.8 x 12.7
 92-715: 20 x 32.7 x 15.6
 92-716: 30.8 x 42.9 x 17.8

STANLEY	Beschrijving				€
1-92-713	Magazijnbakje No.2	-	48	3253561927133	1,73
1-92-714	Magazijnbakje No.3	-	36	3253561927140	2,59
1-92-715	Magazijnbakje No.4	-	12	3253561927157	4,33
1-92-716	Magazijnbakje No.5	-	8	3253561927164	6,93

ZAAGBOKKEN OPTIMAAL GEBRUIKSCOMFORT

We beseffen hoe belangrijk een goed werkoppervlak is en hebben daarom een breed assortiment aan robuuste en makkelijk verplaatsbare zaagbokken: van eenvoudige vouwschragen en volledig in de hoogte en breedte verstelbare schragen tot telescopische schragen met individueel verstelbare poten.



ZAAGBOKKEN

FATMAX® UITSCHUIFBARE METALEN ZAAGBOK (PAAR)

STANLEY
FATMAX



- Verstelbare hoogte
- 4 metalen poten voor extra zware belasting, voetstukken zijn afzonderlijk verstelbaar
- Antislip kussentjes op blad en poten om stabiliteit te garanderen
- V-groeven voor het veilig ondersteunen van pijpen
- Makkelijk opbergzaam
- Plaatsbesparend design
- Maximum capaciteit 1350kg per paar
- Afmetingen (cm) 68.5 x 83 x 5
- Maximale hoogte 101 cm

STANLEY	Beschrijving				€
1-92-980	2 Zaagbokken FatMax	-	3	3253561929809	135,36

STANLEY® OPVOUWBARE ZAAGBOK (PAAR)

STANLEY



- Licht en handig voor transport
- Compact - 2 opbouwbare zaagbokken kunnen samen vergrendeld worden
- Schouderriem
- Aluminium poten
- Zorgt voor tijdswinst
- Combinatie van de voordelen van plastic met de duurzaamheid van metaal
- Capaciteit: 340kg (per paar)
- Afmetingen (cm) 101,7 x 75,8 x 12,5

STANLEY	Beschrijving				€
1-97-475	Opvouwbare zaagbok (paar)	-	2	3253561974755	108,46

2-ZIJDIG VERSTELBARE ZAAGBOK (PAAR)

STANLEY



- Verstelbare hoogte & breedte
- Robuuste polypropyleen zaagbok met draagvermogen tot 450 kg per paar
- Innovatief ergonomisch verstelmechanisme: zowel hoogte als breedte
- Licht gewicht voor transport
- Veilig werken dankzij antislip poten
- Uitgerust met een gereedschapsbak voor het opbergen van handgereedschappen
- Afmetingen (cm) 71,4 x 79 x 15
- Maximale hoogte 89 cm
- Maximale breedte 100 cm

STANLEY	Beschrijving				€
STST1-70559	2-zijdig verstelbare zaagbok (paar)	-	1	3253561705595	91,11

“Deze zaagbokken laten zich makkelijk verstellen, zijn inklapbaar (scheelt opbergruimte) en het werkstuk wordt op zijn plaats gehouden door de ingebouwde klemmen. Door de kleine afmetingen als ze ingevouwen zijn passen ze makkelijk in de auto, dus ook voor de klussen buitenshuis zijn deze bokken een aanrader.”

[Guy Huygen - Schilder]



OPVUWBARE ZAAGBOK MET V-GROEF (PAAR)

STANLEY



- Robuust ontwerp met draagvermogen tot 450 kg per paar
- Licht gewicht voor transport
- V-groef om materialen te klemmen
- Veilig werken dankzij antislip poten
- Uitgerust met kabelhouder
- Uitgerust met gereedschapsbak voor het opbergen van handgereedschappen
- Afmetingen (cm) 70 x 82,2 x 12,6

STANLEY	Beschrijving				€
STST1-70713	Opvouwbare zaagboek (paar)	-	1	3253561707131	56,40

OPVUWBARE ZAAGBOEK JUNIOR (PAAR)

STANLEY



- Zaagbokken met een hoge belastingscapaciteit van 362 kg (pak met twee exemplaren)
- Licht design: kan volledig platgevouwen worden voor gemakkelijk transport en eenvoudige opslag
- Inclusief ingebouwde 'V'-groeven en opbergbakken
- 2 units kunnen als draagbare werktafel gebruikt worden
- Rubberen voeten met antislip houden de zaagbokken stabiel
- Afmetingen (cm): 58,1 x 81,8 x 12,6

STANLEY	Beschrijving				€
STST1-70355	Opvouwbare Zaagbok Junior (paar)	-	-	3253561703553	33,04

NEW



TECHNIEKERS KOFFER GEREED VOOR TRANSPORT

Deze koffers zijn robuust en praktisch tegelijk. Ze beschermen uw kostbaar gereedschap en zorgen ervoor dat u alles steeds onmiddellijk bij de hand heeft.



Wat is jouw mening?

We horen graag wat je vindt van onze STANLEY gereedschappen. Geef jouw mening en deel jouw ervaringen met duizenden andere gebruikers op www.stanleyworks.be / www.stanleyworks.nl.

TECHNIEKERS KOFFER

TECHNIEKERS KOFFER

STANLEY
FATMAX



NEW

- Polypropyleen behuizing versterkt met glasvezel
- Geschikt voor hangslot
- Metalen sluitingen
- Ergonomische handgreep
- Handige organisatie dankzij plooibare gereedschapshouder
- Uitneembare tussenschotten en 3 uitneembare bakjes
- Afmetingen (cm) 50 x 40 x 20

STANLEY	Beschrijving				€
FMST1-71943	Techniekers Koffer	-	-	3253561719431	111,94

TECHNIEKERS KOFFER MET WIELEN

STANLEY
FATMAX



NEW

- Polypropyleen behuizing versterkt met glasvezel
- Geschikt voor hangslot
- Metalen sluitingen
- Ergonomische handgreep
- Handige organisatie dankzij plooibare gereedschapshouder
- Uitneembare tussenschotten en 3 uitneembare bakjes
- Telescopische handgreep, uitschuifbaar in 3 delen
- Extra steunen voor stabiliteit
- Uitgerust met wieltjes voor handig transport
- Afmetingen (cm) 54 x 40 x 24

STANLEY	Beschrijving				€
FMST1-72383	Techniekers Koffer met wielen	-	-	3253561723834	172,73



GIPS-

PLA

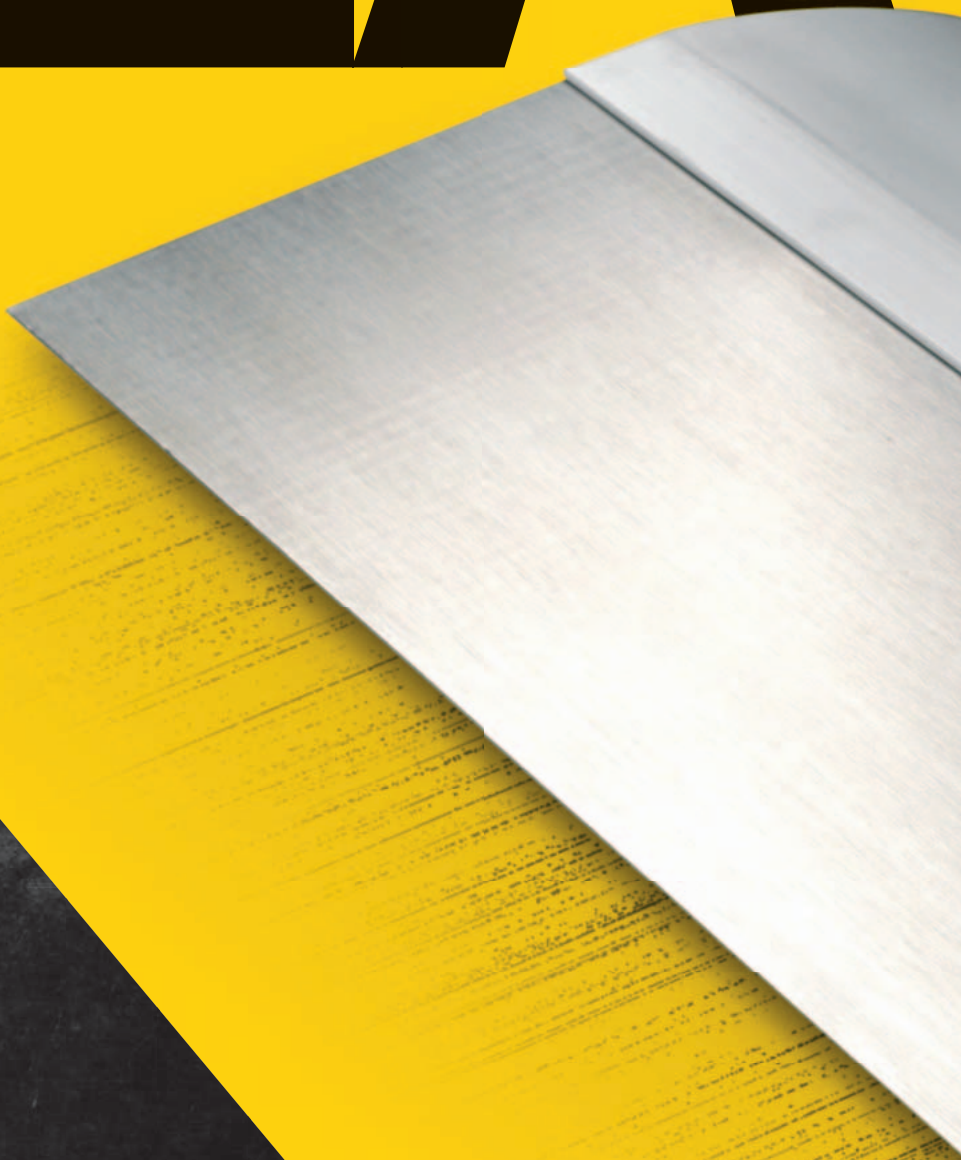

TEAM



AFSCHUINGEREEDSCHAP VOOR GIPSPLATEN **SNIJ UW CONCURRENTIE DE PAS AF**

Mooi aansluitende platen en een goede afwerking zijn de belangrijkste doelstellingen van elke pleisterwerker. En het nieuwe afschuinggereedschap is net daarvoor ontworpen. De voorgevormde handgreep biedt extra comfort en het afstelbare hardmetalen blad blijft 5 keer langer scherp dan een normaal blad. U krijgt dus een perfect afgeschuinde hoek, keer op keer.



GIPSPLATEN-GEREEDSCHAP

PANEELDRAGER



- STANLEY**
- Handige paneeldragers van kunststof
 - Zorgt voor een betere balans en controle wanneer grote, platte materialen door één iemand moeten worden gedragen
 - Duurzame 355mm/14" handgreep in plastic voor een groter bereik
 - Handgreep in een hoek houdt de knokels weg van de panelen voor meer comfort
 - Kan tot 90 kg dragen

STANLEY	Beschrijving				€
1-93-301	Paneeldrager	-	6	3253561933011	9,54

PLATENDRAGER



- STANLEY**
- Vergemakelijkt het dragen van gipsplaten- en andere platen

STANLEY	Beschrijving				€
STHT1-05868	Platendrager (2 stuks)	-	4	3253561058684	27,83

VOETLIFT



- STANLEY**
- 2 delige stalen constructie voor extra duurzaamheid
 - Schuifstelsel om de hoogte in te stellen
 - Compact opvouwbaar

STANLEY	Beschrijving				€
STHT0-05939	Voetlift	-	2	3253560059392	31,49

TELESCOPISCHE STEUN

STANLEY

- Zware geribde aluminium constructie voor stevigheid en duurzaamheid
- In de hoogte verstelbaar van 1140mm - 2895mm (45" - 114")
- Efficiënte klem houdt panelen stevig op hun plaats
- Capaciteit: 13 kg
- Diameter : Buitenzijde: 31 mm, Midden: 28 mm, Binnenzijde: 10 mm



STANLEY	Beschrijving				€
STHT1-05932	Telescopische Steun	-	2	3253561059322	36,74

T-WINKELHAAK

STANLEY

- Gemakkelijk af te lezen zwarte markeringen in millimeter
- Ingekepte kop om een 1220mm/4' plaat in één doorgang te kunnen snijden
- 50mm/2" blad om beide zijden van een aansluitdoos te kunnen snijden zonder de winkelhaak te verplaatsen
- Duurzaam blad komt steeds weer recht, hoe u het ook plooit



STANLEY	Beschrijving				€
STHT1-05894	T-Winkelhaak	-	2	3253561058943	40,88

WINKELHAAK PRO

STANLEY

- Aluminium ontwerp voor extra duurzaamheid
- Metrisch/Inch markeringen
- Vouwbaar arm voor gebruik in kleine ruimten
- 2 zijdege snijlat"



STANLEY	Beschrijving				€
STHT1-05933	Pro Winkelhaak	-	1	3253561059339	47,24

GIPSPLATENSNIJDER

STANLEY

- Instelbare snijdiepte
- Vervangbladen verkrijgbaar
- 2 snijbladen zorgen ervoor dat de gebruiker beide zijden van het materiaal tegelijk kan snijden
- Handgreep in bi-materiaal voor comfort en bescherming



STANLEY	Beschrijving				€
STHT1-16069	Gipsplatensnijder	-	4	3253561160691	22,54

RESERVEWIEL GIPSPLATENSNIJDER



STANLEY

STANLEY	Beschrijving				€
STHT0-16131	Reservewiel voor 16-069	X	12	3253560161316	5,19

CIRKELSNIJDER

STANLEY

- Accuraat geijkt voor nauwkeurig snijwerk
- Snijd cirkelvormige openingen met een diameter van 25mm/1" - 400mm/16"
- Pen kan omhoog en omlaag versteld worden
- Gemakkelijke schuifinstelling met eenvoudig af te lezen waarden



STANLEY	Beschrijving				€
STHT1-05878	Cirkelsnijder	-	4	3253561058783	11,80

KANTSCHAAF

STANLEY

- Gestanste basis geeft een gladde snede
- Geschikt om hoeken van gipsplaten af te schaven
- Behuizing met zinc bekleed voor duurzaamheid
- Geschikt voor standaard reservemessen
- Veelzijdig dankzij snelle en vlotte instelling van het mes
- Geleverd met STANLEY Carbide reservemes



STANLEY	Beschrijving				€
STHT1-05937	Kantschaaf	-	1	3253561059377	20,99

VERBINDINGSTANG

STANLEY



- Om metalen stukken zonder schroeven of nagels te bevestigen
- Voor C-vormige stukken met max. 1,2mm metaal (2 x 0,6mm)
- Minimale handkracht vereist dankzij de optimale krachtoverbrenging
- Speciale, uiterst sterke staalsoort, oliegehard en getemperd
- Te bedienen met één hand voor een groter gebruiksgemak

STANLEY	Beschrijving				€
15-261	Verbindingstang	-	20	5000366152615	131,25

VERBINDINGSTANG STAAL

STANLEY



- Zorgt ervoor dat metalen profielen permanent worden samengevoegd in een U-vorm, met max. 1,2 mm metaal (2 x 0,6mm)
- Minimale handkracht vereist dankzij de optimale krachtoverbrenging
- Speciale, uiterst sterke staalsoort, oliegehard en getemperd
- Te bedienen met één hand voor een groter gebruiksgemak

STANLEY	Beschrijving				€
15-273	Verbindingstang Staal	-	1	5000366152738	95,46

HOEKZETTER

STANLEY



- Bevestigt hoekprofielen met één slag van de hamer
- Geen nagels of schroeven nodig
- Rubberen hamer afzonderlijk verkrijgbaar

STANLEY	Beschrijving				€
STHT1-16132	Hoekzetter 29 mm x 29 mm	-	2	3253561161322	96,62

RUBBEREN HAMER

STANLEY



STANLEY	Beschrijving				€
STHT1-57100	Rubberen Hamer 650gr	-	4	3253561571008	20,99

SCHROEFADAPTER PH2

STANLEY

- Ontworpen om schroeven tot de gewenste diepte in gipsplatenplaten te verzinken
- Geschikt voor elke boor van 10mm (1/2") of 8mm (3/8")



STANLEY	Beschrijving				€
STHT0-16137	Schroefadapter PH2	X	12	3253560161378	2,53

MAGNETISCHE BITHOUDER

STANLEY

- Ontworpen om schroeven tot de gewenste diepte in gipsplatenplaten te verzinken
- Geschikt voor elke boor van 10mm (1/2") of 8mm (3/8")



STANLEY	Beschrijving				€
STHT0-05926	Magnetische Bithouder	X	24	3253560059262	10,49

MENGSTAAF

STANLEY

- Geschikt voor elke boor van 10mm (1/2") of 8mm (3/8")
- Perfect voor het mengen van specie, verf en andere materialen
- De mengstaaf heeft vleugels met een bescherming zodat ze niet in contact komen met de emmer
- Verkrijgbaar in 3 formaten



STANLEY	Beschrijving				€
STHT2-28042	Mengstaaf 80 mm	-	12	3253562280428	11,11
STHT2-28043	Mengstaaf 100 mm	-	6	3253562280435	15,47
STHT2-28044	Mengstaaf 120 mm	-	6	3253562280442	18,86

ROESTVRIJSTALEN SPACHTELBAKJE

STANLEY

- Toelopend design - ligt gemakkelijk in de hand
- Duurzaam en gemakkelijk schoon te maken roestvrij staal



STANLEY	Beschrijving				€
STHT0-05867	Roestvrijstalen Spachtelbakje	-	6	3253560058678	25,33

PLASTIC SPACHTELBAKJE

STANLEY

- Toelopend design - ligt gemakkelijk in de hand
- Duurzaam en gemakkelijk schoon te maken plastic



STANLEY	Beschrijving				€
STHT0-05866	Plastic Spachtelbakje	-	12	3253560058661	6,03

SPACKMES

STANLEY

- Roestvrijstalen blad
- Bimat handgreep
- Handig op te bergen dankzij oog in handgreep"



STANLEY	Beschrijving				€
STHT0-05934	Spackmes 300 mm x 45 mm	x	4	3253560059347	9,44
STHT0-05935	Spackmes 400 mm x 45 mm	x	4	3253560059354	11,54
STHT0-05936	Spackmes 500 mm x 45 mm	x	4	3253560059361	13,64

VOEGMES

STANLEY

- Gladde handgreep in een zinklegering voor meer duurzaamheid
- Blad dat van de handgreep naar het uiteinde toeloopt voor extra flexibiliteit
- Roestvrijstalen blad voorkomt roest en verhoogt de duurzaamheid
- Gat in de handgreep om het gereedschap eenvoudig op te hangen



STANLEY	Beschrijving				€
STHT0-05895	Voegmes 200 mm	-	4	3253560058951	12,09
STHT0-05771	Voegmes 250 mm	-	4	3253560057718	12,34
STHT0-05776	Voegmes 300 mm	-	4	3253560057763	13,26

PLAMUURMES

STANLEY

- Gladde handgreep in een zinklegering voor meer duurzaamheid
- Blad dat van de handgreep naar het uiteinde toeloopt voor een gladde, gelijkmatige afwerking
- Roestvrijstalen blad voorkomt roest en verhoogt de duurzaamheid
- Gat in de handgreep om het gereedschap eenvoudig op te hangen
- Ook verkrijgbaar met een PH2 Phillips-bit op het uiteinde van de handgreep



STANLEY	Beschrijving				€
STHT0-05786	Plamuurmes 100 mm	-	6	3253560057862	18,06
STHT0-05799	Plamuurmes 125 mm	-	6	3253560057992	22,97
STHT0-05864	Plamuurmes 150 mm	-	6	3253560058647	24,52

PLAMUURMES MET BIT PH2

STANLEY

- Gladde handgreep in een zinklegering voor meer duurzaamheid
- Blad dat van de handgreep naar het uiteinde toeloopt voor een gladde, gelijkmatige afwerking
- Roestvrijstalen blad voorkomt roest en verhoogt de duurzaamheid
- Gat in de handgreep om het gereedschap eenvoudig op te hangen
- Ook verkrijgbaar met een PH2 Phillips-bit op het uiteinde van de handgreep



STANLEY	Beschrijving				€
STHT0-28000	Plamuurmes met bit PH2 100 mm	-	6	3253560280000	18,77
STHT0-28034	Plamuurmes met bit PH2 125 mm	-	6	3253560280345	23,89
STHT0-28041	Plamuurmes met bit PH2 150 mm	-	6	3253560280413	25,47

VOORGEVORMD VOEGMES

STANLEY

- Gladde handgreep in een zinklegering voor meer duurzaamheid
- Blad dat van de handgreep naar het uiteinde toeloopt voor een gladde, gelijkmatige afwerking
- Roestvrijstalen blad voorkomt roest en verhoogt de duurzaamheid
- Handgreep in bi-materiaal voor comfort en bescherming
- Gat in de handgreep om het gereedschap eenvoudig op te hangen



STANLEY	Beschrijving				€
STHT0-26088	Voorgevormd Voegmes	-	6	3253560260880	15,74

PUNTVOEGMES

STANLEY

- Gladde handgreep in een zinklegering voor meer duurzaamheid
- Blad dat van de handgreep naar het uiteinde toeloopt voor een gladde, gelijkmatige afwerking
- Roestvrijstalen blad voorkomt roest en verhoogt de duurzaamheid
- Handgreep in bi-materiaal voor comfort en bescherming
- Gat in de handgreep om het gereedschap eenvoudig op te hangen



STANLEY	Beschrijving				€
STHT0-26089	Puntvoegmes	-	6	3253560260897	15,74

BINNENHOEKTROFFEL

STANLEY

- Blad dat van de handgreep naar het uiteinde toeloopt voor een gladde, gelijkmatige afwerking
- Roestvrijstalen blad voorkomt roest en verhoogt de duurzaamheid
- Handgreep in bi-materiaal voor comfort en bescherming
- Gat in de handgreep om het gereedschap eenvoudig op te hangen

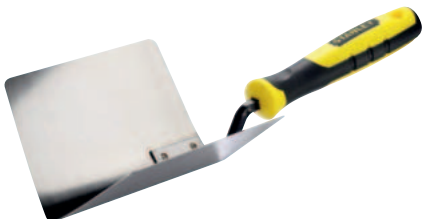

STANLEY	Beschrijving				€
STHT0-05777	Binnenhoektroffel	-	4	3253560057770	17,29

BUITENHOEKTROFFEL

STANLEY



- Blad dat van de handgreep naar het uiteinde toeloopt voor een gladde, gelijkmatige afwerking
- Roestvrijstalen blad voorkomt roest en verhoogt de duurzaamheid
- Handgreep in bi-materiaal voor comfort en bescherming
- Gat in de handgreep om het gereedschap eenvoudig op te hangen

STANLEY	Beschrijving				€
STHT0-05622	Buitenhoektroffel	-	4	3253560056223	17,29

RANDTROFFEL

STANLEY



- Blad dat van de handgreep naar het uiteinde toeloopt voor een gladde, gelijkmatige afwerking
- Ook in driedelige set verkrijgbaar

STANLEY	Beschrijving				€
STHT0-05897	Randtroffel	X	6	3253560058975	20,99

RANDTROFFEL - 3 STUKS

STANLEY



- Blad dat van de handgreep naar het uiteinde toeloopt voor een gladde, gelijkmatige afwerking
- Ook in driedelige set verkrijgbaar

STANLEY	Beschrijving				€
STHT0-05896	Randtroffel - 3 stuks	-	4	3253560058968	52,49

AFWERKINGSTROFFEL

STANLEY



- STHT0-05900 heeft een licht gebogen blad waarmee de gebruiker perfecte voegen kan maken
- Sterk en licht instrument voor een eenvoudig en duurzaam gebruik
- Handgreep in bi-materiaal voor comfort en bescherming

STANLEY	Beschrijving				€
STHT0-05900	Afwerkingstroffel 320 mm x 130 mm	-	6	3253560059002	20,99

AFWERKINGSTROFFEL - AFGERONDE HOEKEN

STANLEY



- STHTO-05900 heeft een licht gebogen blad waarmee de gebruiker perfecte voegen kan maken
- Sterk en licht instrument voor een eenvoudig en duurzaam gebruik
- Handgreep in bi-materiaal voor comfort en bescherming

STANLEY	Beschrijving				€
STHTO-05898	Afwerkingstroffel - Afgeronde Hoeken 280 mm x 130 mm	-	6	3253560058982	20,99
STHTO-05899	Afwerkingstroffel - Afgeronde Hoeken 320 mm x 130 mm	-	6	3253560058999	20,99

HANDSCHUURBLOK

STANLEY



- Zware geribde aluminium constructie blijft vlak en buigt niet door
- Efficiënte klem houdt schuurpapier stevig op zijn plaats
- Blok van 230mm x 80,4mm (9" x 3 1/4") geschikt voor de meeste soorten schuurpapier

STANLEY	Beschrijving				€
STHTO-05927	Handschuurblok	-	4	3253560059279	15,79

SCHUURBLOK MET ALU STEEL

STANLEY



- Zware geribde aluminium constructie blijft vlak en buigt niet door
- Efficiënte klem houdt schuurpapier stevig op zijn plaats
- 1300mm/51" geanodiseerde aluminium handgreep met zachte grip voor meer comfort
- Blok van 230mm x 80,4mm (9" x 3 1/4") geschikt voor de meeste soorten schuurpapier

STANLEY	Beschrijving				€
STHTO-05928	Schuurblok met Alu Steel	-	2	3253560059286	31,49

SCHUURPAPIER K 80 - 10 ST

STANLEY



STANLEY	Beschrijving				€
STHTO-05929	Schuurpapier K80 - 10 stuks	X	12	3253560059293	15,41

SCHUURPAPIER K 120 - 10 ST

STANLEY



STANLEY	Beschrijving				€
STHT0-05930	Schuurpapier K 120 - 10 st	X	12	3253560059309	14,81

SCHUURPAPIER K 120 - 100 PCS

STANLEY



STANLEY	Beschrijving				€
STHT0-05931	Schuurpapier K 120 - 100 st	X	6	3253560059316	158,96

LOOD- GIEF

ERIJ



GEREEDSCHAP VOOR LOODGIETERIJ

STANLEY AUTOMATISCHE PIJPSNIJDER



- STANLEY**
- Om leidingen snel en eenvoudig recht af te snijden zonder bijstelling
 - Vaste afmeting, automatische bijstelling
 - Eenvoudig in gebruik - enkel draaien
 - Vervangbaar snijwiel

STANLEY	Beschrijving				€
0-70-445	STANLEY Automatische Pijpsnijder 15 mm	X	6	3253560704452	20,99
0-70-446	STANLEY Automatische Pijpsnijder 22 mm	X	6	3253560704469	26,24

STANLEY VERSTELBARE PIJPSNIJDER



- STANLEY**
- Veelzijdig - Snijdt pijpen met een diameter van 3mm tot 22mm
 - Stelwiel'tjes zorgen voor een nauwkeurig en recht snijresultaat.
 - Vervangbaar snijwiel
 - 70-448: reservewiel in handgreep

STANLEY	Beschrijving				€
0-70-447	STANLEY Verstelbare Pijpsnijder (3 mm - 22 mm)	X	6	3253560704476	10,49
0-70-448	STANLEY Verstelbare Pijpsnijder (3 mm - 30 mm)	X	6	3253560704483	15,74

STANLEY RESERVE SNIJWIEL



- STANLEY**
- Stevig, gehard snijwiel
 - Geeft de snijder zijn initiële snijvermogen terug
 - Geschikt voor 70-447 en 70-448

STANLEY	Beschrijving				€
0-70-449	STANLEY Reserve Snijwiel	X	10	3253560704490	7,34

STANLEY PLASTIC PIJPSNIJDER



- STANLEY**
- Uiterst nauwkeurig roestvrijstalen blad
 - Ergonomische handgreep voor maximale krachtoverdracht
 - Veelzijdige snijder voor gebruik met diverse materialen

STANLEY	Beschrijving				€
0-70-450	Plastic Pijpsnijder 28 mm	X	6	3253560704506	20,99

VASTE KRAANMOERSLEUTEL



STANLEY

- Duurzame stalen handgreep
- Grotere reikwijdte voor meer gebruiksgemak
- Accurate uiteinden met vaste afmetingen voor een snelle installatie
- Geschikt voor 1/2" BSP en 3/4" BSP moeren

STANLEY	Beschrijving				€
0-70-454	Vaste Kraanmoersleutel	X	6	3253560704544	15,74

VERSTELBARE KRAANMOERSLEUTEL



STANLEY

- Draaiende handgreep om moeren nog eenvoudiger vast te draaien
- Uitstekende haak voor een positieve greep op moeren
- Omkeerbare richting om vast en los te draaien
- Body in duurzaam chroom vanadium

STANLEY	Beschrijving				€
0-70-453	Verstelbare Kraanmoersleutel	X	6	3253560704537	20,99

MINI PIJPBUIGER

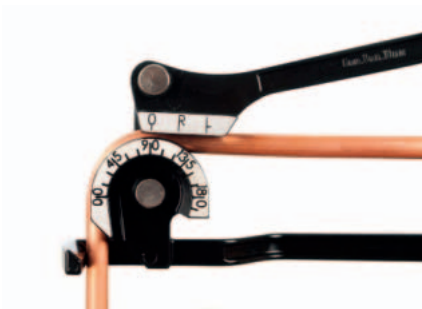

STANLEY

- Stevige gegoten body en handgrepen
- Geïntegreerd 6, 8 en 10mm formaat
- Uitstekende grepen om de pijpen eenvoudig vast te houden
- Hoekmarkeringen voor duidelijke en precieze buigingen

STANLEY	Beschrijving				€
0-70-451	Mini Pijpbuiger (6 - 8 - 10 mm)	X	6	3253560704513	30,45

STANLEY PIJPBUIGER

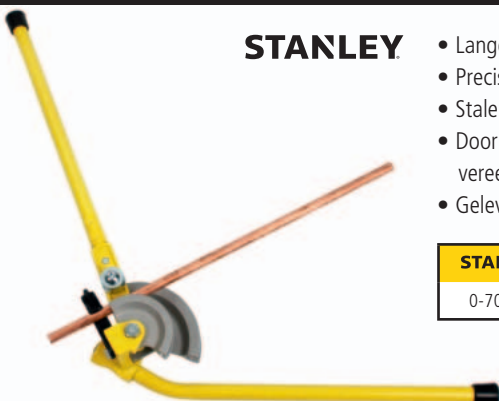

STANLEY

- Lange armen voor hoge krachtoverdracht en gebruiksgemak
- Precisievormers en -geleiders voor een nauwkeurig eindresultaat zonder vouwen
- Stalen armen en geharde rolwielletjes voor meer duurzaamheid
- Door de hoekige gietvorm kan de buiger in een bankschroef worden vastgezet om het buigen te vereenvoudigen
- Geleverd met vormers en geleiders voor 15mm en 22mm

STANLEY	Beschrijving				€
0-70-452	Pijpbuiger (15 - 22mm)	X	2	3253560704520	103,95

STANLEY	Pag.	STANLEY	Pag.	STANLEY	Pag.	STANLEY	Pag.	STANLEY	Pag.
1-17-056	313	4-18-289	266	5-21-115	177	0-30-656	21	0-35-320	23
1-17-057	313	4-18-290	266	5-21-122	174	0-30-657	20	0-35-455	23
1-17-058	313	4-18-291	266	5-21-291	178	1-30-657	20	0-35-458	23
1-17-059	313	4-18-292	267	5-21-293	177	0-30-686	21	1-35-522	24
1-17-060	313	4-18-294	266	5-21-295	174	0-30-687	20	1-35-524	24
1-17-061	313	4-18-297	266	5-21-296	174	1-30-687	20	1-35-536	24
1-17-062	313	4-18-298	267	5-21-297	175	0-30-696	21	1-35-603	24
1-17-063	313	4-18-299	267	5-21-299	178	0-30-697	20	0-42-063	52
1-17-064	313	4-18-327	264	5-21-393	177	1-30-697	20	0-42-065	52
1-17-065	313	4-18-328	264	5-21-398	177	0-32-100	22	0-42-086	52
1-17-066	313	4-18-329	264	5-21-399	175	0-32-109	22	0-42-087	35
1-17-067	313	4-18-330	264	5-21-508	178	0-32-125	22	1-42-251	52
1-17-068	313	4-18-331	265	5-21-515	178	0-32-189	22	1-42-252	52
1-17-069	313	4-18-332	265	0-22-441	182	0-33-158	19	1-42-253	52
1-17-070	313	4-18-333	265	0-22-442	183	0-33-194	18	1-42-254	52
1-17-071	313	1-19-190	140	0-22-443	183	1-33-194	18	1-42-262	58
1-17-072	313	1-19-191	140	0-22-444	183	0-33-195	18	0-42-287	58
1-17-073	313	1-19-192	140	0-22-445	184	1-33-195	18	0-42-294	58
1-17-086	314	1-19-194	140	0-22-450	182	0-33-198	18	1-42-311	51
1-17-087	314	1-19-212	139	0-22-451	182	1-33-198	18	1-42-312	51
1-17-088	314	1-19-800	139	0-22-455	182	0-33-203	19	1-42-313	51
1-17-089	314	1-20-002	135	0-22-456	182	0-33-218	18	1-42-314	51
1-17-090	314	1-20-003	135	0-22-457	183	1-33-218	18	1-42-315	51
1-17-091	314	1-20-008	135	0-22-458	183	0-33-238	18	1-42-316	51
1-17-092	314	1-20-009	135	0-22-460	182	0-33-299	19	0-42-323	54
1-17-093	314	1-20-010	135	0-22-461	182	0-33-442	18	1-42-421	51
1-17-094	314	2-20-037	144	0-22-462	182	1-33-442	18	1-42-422	51
1-17-095	314	1-20-088	136	0-22-463	182	0-33-514	17	1-42-423	51
1-17-096	314	1-20-090	136	0-22-464	184	0-33-527	17	0-42-430	58
1-17-097	314	1-20-091	136	0-22-465	185	0-33-532	17	1-42-460	51
1-17-098	314	0-20-092	153	0-22-467	185	2-33-681	16	1-42-461	51
1-17-099	314	1-20-095	136	0-22-469	185	2-33-684	16	1-42-462	51
2-17-199	137	1-20-101	136	0-22-471	185	0-33-720	16	1-42-471	56
2-17-201	137	0-20-108	149	0-22-473	185	0-33-728	16	1-42-474	56
2-17-202	137	1-20-110	149	0-22-475	185	0-33-811	16	1-42-475	56
2-17-204	137	1-20-112	139	0-22-476	183	0-33-887	15	1-42-476	56
2-17-205	141	1-20-119	136	0-22-477	185	0-33-892	15	1-42-799	56
2-17-206	141	2-20-149	144	0-22-481	183	0-33-897	15	1-42-802	56
1-17-250	314	2-20-151	134	0-22-486	182	0-33-918	20	1-42-804	56
1-17-251	314	2-20-180	134	0-22-487	183	0-33-932	19	1-42-919	56
1-17-252	314	0-20-220	141	0-22-488	183	0-33-958	20	1-42-920	56
1-17-253	314	3-20-220	141	0-22-490	183	0-33-959	20	1-42-921	56
1-17-254	314	0-20-331	142	0-22-491	183	0-34-102	28	1-42-922	56
1-17-255	314	3-20-331	142	0-22-492	183	0-34-105	28	1-42-923	56
1-17-256	314	1-20-437	155	0-22-494	182	0-34-108	28	0-43-511	57
1-17-257	314	1-20-447	155	0-22-495	183	0-34-133	28	1-43-524	53
1-17-258	314	0-20-500	143	0-22-496	183	0-34-134	28	1-43-525	53
1-17-750	342	0-20-501	143	0-22-497	182	0-34-203	27	1-43-536	53
1-17-751	342	2-20-528	133	0-22-499	182	0-34-295	29	1-43-537	53
1-17-752	342	2-20-529	133	0-22-500	184	0-34-296	29	1-43-548	53
1-17-753	342	2-20-530	133	0-22-501	182	0-34-297	29	1-43-549	53
1-17-754	342	1-20-531	149	0-28-290	125	0-34-406	27	1-43-553	55
1-17-755	342	2-20-533	133	0-28-292	125	1-34-477	27	1-43-554	55
1-17-756	342	2-20-534	144	0-28-500	125	1-34-478	27	1-43-555	55
1-17-757	342	0-20-556	142	0-28-510	125	2-34-772	29	1-43-556	55
1-17-758	342	2-20-556	142	0-28-590	125	2-34-775	29	1-43-557	55
1-17-759	342	1-20-600	138	0-28-631	125	2-34-777	29	1-43-558	55
1-17-760	342	1-20-800	138	0-30-457	21	2-34-792	29	1-43-572	53
4-18-226	269	0-20-807	151	1-30-457	21	2-34-795	29	0-43-603	57
4-18-236	269	1-20-809	138	0-30-487	21	2-34-814	28	0-43-609	57
4-18-286	266	5-21-102	176	1-30-487	21	2-34-824	28	0-43-616	50
4-18-287	266	5-21-103	176	0-30-497	21	0-35-229	24	0-43-617	50
4-18-288	266	5-21-104	176	1-30-497	21	0-35-312	23	0-43-624	50

STANLEY	Pag.
STHT1-77148	74
STHT1-77149	74
STHT1-77340	73
STHT1-77341	73
STHT1-77342	68
STHT1-77343	67
STHT1-77347	65
STHT1-77361	66
STHT2-11818	120
STHT2-28042	435
STHT2-28043	435
STHT2-28044	435

STANLEY	Pag.
STHT3-11825	119
STHT6-70409	363
STHT6-70410	364
STHT6-70414	367
STHT6-70416	373
STHT6-70417	372
STHT6-70989	363
STHT8-11818	120
STST1-70317	397
STST1-70355	425
STST1-70559	425
STST1-70713	425

STANLEY	Pag.
STST1-70715	391
STST1-70718	413
STST1-70720	420
STST1-70736	397
STST1-70737	396
STST1-71197	420
STST1-71962	399
STST1-71963	421
STST1-71964	399
STST1-71983	399
STST1-72335	412
STST1-72359	401

STANLEY	Pag.
STST1-75508	393
STST1-75509	393
STST1-75510	393
STST1-79203	397
STST1-79231	388
XTHTO-10502	101
XTHTO-33501	15
XTHTO-33671	15
XTHTO-42495	57
XTHTO-47345	37
XTHTO-62692	204
XTHTO-62693	204

STANLEY	Pag.
XTHT1-42131	54
XTHT1-42132	55
XTHT1-42134	54
XTHT1-42135	55
XTHT1-42138	54
XTHT1-42139	55
XTHT1-42140	55
XTHT1-51123	237
XTHT1-51148	237

STANLEY WORKS GROUP ("ONZE VENNOOTSCHAP"): ALGEMENE VERKOOPSVORWAARDEN.

Alle prijzen zijn exclusief BTW.

Artikel 1. Tot stand koming overeenkomsten, prijsfluctuaties

- a) Alle van onze vennootschap uitgaande aanbiedingen zijn vrijblijvend. Onze vennootschap is eerst gebonden, nadat een van de koper afkomstig order door ons schriftelijk is aanvaard, of aan deze order door ons uitvoering is gegeven.
- b) Onze vertegenwoordigers, verkopers en soortgelijke tussenpersonen zijn niet gerechtigd onze vennootschap te verbinden. Onze vennootschap is eerst gebonden nadat met dergelijke personen gesloten overeenkomsten, schikkingen en libatoire overeenkomsten daaronder begrepen, door ons schriftelijk zijn bevestigd of daaraan door ons uitvoering is gegeven.
- c) Indien tussen het tot stand komen van een overeenkomst en de uitvoering daarvan een door ons bij het tot stand komen van de overeenkomst berekende of gehanteerde kostprijs verhoogd is door overheidsmaatregelen en/of –heffingen of wijzigingen daarvan, en /of door fluctuaties in marktprijzen, lonen en andere directe productiekosten, zal een naar evenredigheid te verhogen prijs tussen partijen geacht worden te zijn overeengekomen.

Artikel 2. Levering

- a) Levering geschiedt franco huis voor zendingen met een nettowaarde exclusief BTW BOVEN 150 Euro (of een daaraan gelijkstaand bedrag in vreemde valuta) binnen het Benelux-gebied. (Beneden 150 Euro wordt een bedrag van 15 Euro aangerekend.)
- b) Indien de levering franco geschiedt zal verzending plaats hebben op door ons te bepalen wijze van vervoer.
- c) De vervoerskosten zijn voor rekening van de koper:
 - a. Bij retourzendingen
 - b. Indien de koper de wijze van vervoer voorschrijft
 - c. Indien de goederen in opdracht van de koper per expresse, als snelgoed, ijlgood enz. of aan derden worden verzonden
 - d. Bij leveringen met bestemmingen buiten de Benelux
- d) Het risico voor te leveren goederen gaat over op de koper, op het ogenblik dat de goederen ons magazijn verlaten, behalve voor zover ingevolge bovenstaande bepalingen levering "franco" geschiedt, in welk geval het risico bij de aflevering " franco " zal overgaan
- e) Wij waarborgen niet de levering van de verkochte goederen binnen de aangegeven termijn. Leveringstermijnen worden door ons slechts opgegeven en zijn door ons slechts bedoeld als raming. Zij zijn geen wezenlijke voorwaarde van uitvoering.

Artikel 3. Eigendomsvoorbehoud

Alle door ons afgeleverde goederen blijven ons eigendom, zolang de koper niet integraal heeft voldaan aan alle financiële verplichtingen die hij, hetzij uit hoofde van de transactie daarvan de desbetreffende goederen onderwerp uitmaken, hetzij anderzijds jegens ons heeft.

Artikel 4. Verpakking

Wanneer het, naar ons oordeel, noodzakelijk is dat een zending anders dan normaal verpakt wordt, worden de kosten van de verpakking boven de overeengekomen prijs aan de koper in rekening gebracht.

Artikel 5. Betaling

- a) Betaling van het netto-factuurbedrag dient UITERLIJK BINNEN 30 DAGEN NA FACTUURDATUM of met 2% FINANCIËLE KORTING VOOR BETALINGEN BINNEN 10 DAGEN NA FACTUURDATUM te geschieden zonder enige aftrek of schuldvergelijking.
- b) bij niet tijdige betaling wordt de koper geacht van rechtswege in verzuim te zijn zonder dat daartoe enige ingebrekestelling vereist is en is hij de verkoper van rechtswege een nalatigheidsinterest van 12% verschuldigd vanaf de vervaldatum van de factuur evenals een conventionele schadevergoeding van 10% voor de interne administratie en boekhoudingskosten, met een minimum van 5 euro voor de eerste aanmaning en met een minimum van 12 EURO voor de daaropvolgende rappels.
- c) Alle gerechtelijke en buitengerechtelijke kosten, waaronder mede begrepen de kosten van het aanvragen van het faillissement van de koper, welke gemaakt worden om betaling te doen plaatsvinden zijn voor rekening van de koper.

Artikel 6. Garantie en aansprakelijkheid

Goederen, welke bij normaal gebruik fabrieks- en/of materiaalfouten vertonen, worden door ons binnen 14 dagen na toezending kosteloos gerepareerd of vervangen, mits de koper het in artikel 7 bepaalde in acht heeft genomen. De voldoening aan deze garantie geldt als enige en algehele schadevergoeding. Elke andere vordering tot schadevergoeding is uitgesloten.

Artikel 7. Klachten

Klachten wegens onjuiste of ondeugdelijke leveringen kunnen door ons slechts behandeld worden, wanneer de desbetreffende klacht binnen 7 dagen na levering, althans nadat het gebrek, dat aan de klacht ten grondslag ligt redelijkerwijs had behoren te zijn ontdekt, schriftelijk te onzer kennis is gebracht, met vermelding van het pakbonnummer. Retouren worden slechts aanvaard na voorafgaandelijke goedkeuring door onze klantendienst.

Artikel 8. Overmacht aan de zijde van onze vennootschap

Indien de uitvoering van enige overeenkomst door omstandigheden waarmede bij het tot stand komen der overeenkomst geen rekening is gehouden, voor ons aanmerkelijk moeilijker of bezwaarlijker wordt dan bij het aangaan van de overeenkomst kunnen wij, naar onze keuze, de overeenkomst opschorten tot dat bedoelde omstandigheden hun invloed niet langer doen gelden, of de overeenkomst annuleren, met dien verstande, dat na een aanvankelijk besluit tot opschorting alsnog tot annulering kan worden besloten. Wanneer tot opschorting besloten is zonder dat voorzienbaar is dat de oorzaak van de opschorting binnen een termijn van uiterlijk 3 maanden opgeheven zal zijn, zal de koper eveneens gerechtigd zijn tot annulering van de overeenkomst.

Artikel 9. Ontbinding

- a) Wanneer de koper jegens ons in enige verplichting, uit welke hoofde ook, in gebreke blijft, zijn wij gerechtigd de naleving van al onze jegens hem bestaande verplichtingen, uit welke hoofde ook, op te schorten, totdat de koper het verzuim heeft hersteld.
- b) Daarnaast zullen wij, wanneer een koper als boven omschreven na behoorlijke aanmaning in gebreke blijft, of wanneer hij uitstel van betaling aanvraagt of zijn faillissement wordt aangevraagd, gerechtigd zijn alle overeenkomsten, waaruit nog niet door ons vervulde verplichtingen jegens hem voortvloeien of uit hoofde waarvan hij nog door ons geleverde goederen onder zich heeft, te annuleren zonder rechterlijke tussenkomst en de koper voor de daaruit voortvloeiende schade aansprakelijk te stellen.

Artikel 10. Geschillen

- a) Algemene verkoopsvorwaarden gedrukt op de bestelformulieren of gelijkaardige documenten van de koper zijn niet toepasselijk zover zij strijdig zijn met huidige algemene voorwaarden, tenzij zij uitdrukkelijk en schriftelijk door ons werden aanvaard.
- b) Ten aanzien van alle geschillen zullen de rechtbanken van het gerechtelijk arrondissement Gent of de Vrederechter van het 5de kanton Gent bevoegd zijn.
- c) Op al onze leveringen is uitsluitend Belgisch recht van toepassing.



STANLEY

STANLEY BLACK&DECKER BELGIË BVBA

Egide Walschaertstraat 16
2800 Mechelen
België

Klantendienst:

Tel: +32 15 47 37 65
+32 15 47 37 63
Fax: +32 15 47 37 99

STANLEY BLACK & DECKER NEDERLAND B.V.

Postbus 83
6120 AB BORN
Nederland

Klantendienst:

Tel: +31 164 28 30 65
+31 164 28 30 63
Fax: +31 164 28 32 00

stanleyworks.^{BE}



STANLEY Tools Belgium
STANLEY Tools Nederland

Alle rechten voorbehouden.
© Stanley Works 2015/01

