

# Wichtiger Sicherheitshinweis: Silikonrückstände bei Windschutzscheiben

Beim Herstellungsprozess von Verbundsicherheitsgläsern können Silikonrückstände im Randbereich der Scheiben entstehen. Durch die Reinigung mit herkömmlichen Vorbehandlungsprodukten können diese Rückstände nicht vollständig beseitigt werden. Bei erhöhten Silikonrückständen besteht die Gefahr, dass der Scheibenklebstoff nicht haftet.

## Wie können diese Rückstände festgestellt werden?

Durch das Aufsprühen von Klar-Trösch Scheibenreiniger auf die Klebefläche werden die Silikonrückstände sehr schnell sichtbar.

 Der Reiniger im betroffenen Bereich wird deutlich abgestossen.

Wir empfehlen, bei jedem Windschutzscheiben-Wechsel die Silikonrückstände zu entfernen.



## Empfehlung zum vollständigen Entfernen von Silikonrückständen:

### Sika: PowerClean Aid Art. Nr. EM100-106 + EM700-03

Die Silikonrückstände mit dem PowerClean Aid und Klar-Trösch Glasreiniger einfach und sicher entfernen.



### Teroson: Reiniger FL Art. Nr. EM300-08 + WZ998

Die Klebeflächen mit feinem Schleifvlies anschleifen und anschliessend mit Reiniger FL von Teroson gründlich reinigen.



### DOW: Betabrade F1 Art. Nr. EM200-68

Betabrade F1 enthält ein spezielles mikroabrasives chemisches Element, welches die Silikonrückstände auf der Oberfläche einfach und sicher entfernt.





## In eigener Sache:

# Wir liefern innerhalb 24 Stunden

### Unsere Produkte:

- Front- und Heckscheiben für Personenwagen, Lastwagen, Busse, Oldtimer / Classic Cars, Einsatzfahrzeuge und Wohnmobile
- Seitenscheiben
- Gummiprofile
- Komplettmontagesets
- Klebmassen führender Anbieter
- Spezialwerkzeug für die Demontage und Montage von Fahrzeugglas
- Reinigungsmaterial
- Beleuchtungsteile

Informieren Sie sich zu unserem Komplettangebot auf [www.troeschautoglas.ch](http://www.troeschautoglas.ch) oder bei Ihrer Trösch Autoglas Niederlassung.

### Unsere Niederlassungen:

1  
Glas Trösch Autoglas  
Chemin de la Verseuse 3  
1219 Aire/Genève  
Tel. 022 796 68 00  
Fax 022 796 67 17  
[aire@troeschautoglas.ch](mailto:aire@troeschautoglas.ch)

2  
Glas Trösch Autoglas  
Av. des Champs-Montants 16a  
2074 Marin/Neuchâtel  
Tel. 032 755 73 60  
Fax 032 755 73 64  
[marin@troeschautoglas.ch](mailto:marin@troeschautoglas.ch)

3  
Glas Trösch Autoglas  
Casella Postale 231  
6915 Pambio-Noranco  
Tel. 091 994 85 61  
Fax 091 993 25 26  
[noranco@troeschautoglas.ch](mailto:noranco@troeschautoglas.ch)

4  
Glas Trösch Autoglas  
Chemin de Verney 5  
1024 Ecublens  
Tel. 021 691 66 66  
Fax 021 691 43 21  
[ecublens@troeschautoglas.ch](mailto:ecublens@troeschautoglas.ch)

5  
Glas Trösch Autoglas  
Waldeckweg 43  
3053 Münchenbuchsee  
Tel. 031 868 18 18  
Fax 031 868 18 15  
[muenchenbuchsee@troeschautoglas.ch](mailto:muenchenbuchsee@troeschautoglas.ch)

6  
Glas Trösch Autoglas  
Hammerweg 3  
4410 Liestal  
Tel. 061 926 97 00  
Fax 061 926 97 01  
[liestal@troeschautoglas.ch](mailto:liestal@troeschautoglas.ch)

7  
Glas Trösch Autoglas  
Lagerstrasse 4  
9200 Gossau  
Tel. 071 388 89 00  
Fax 071 388 89 05  
[gossau@troeschautoglas.ch](mailto:gossau@troeschautoglas.ch)

8  
Glas Trösch Autoglas  
Industriestrasse 4  
5604 Hendschiken  
Tel. 062 885 80 70  
Fax 062 885 80 71  
[hendschiken@troeschautoglas.ch](mailto:hendschiken@troeschautoglas.ch)

9  
Glas Trösch Autoglas  
Oberglatterstrasse 13  
8153 Rümlang  
Tel. 044 818 80 80  
Fax 044 818 80 85  
[ruemlang@troeschautoglas.ch](mailto:ruemlang@troeschautoglas.ch)

10  
Glas Trösch Autoglas  
Luzernerstrasse 147 / Gasshof  
6014 Luzern  
Tel. 041 259 22 77  
Fax 041 259 22 79  
[luzern@troeschautoglas.ch](mailto:luzern@troeschautoglas.ch)

11  
Glas Trösch Autoglas  
Nordringstrasse 1  
4702 Oensingen  
Tel. 062 388 15 15  
Fax 062 388 15 11  
[oensingen@troeschautoglas.ch](mailto:oensingen@troeschautoglas.ch)

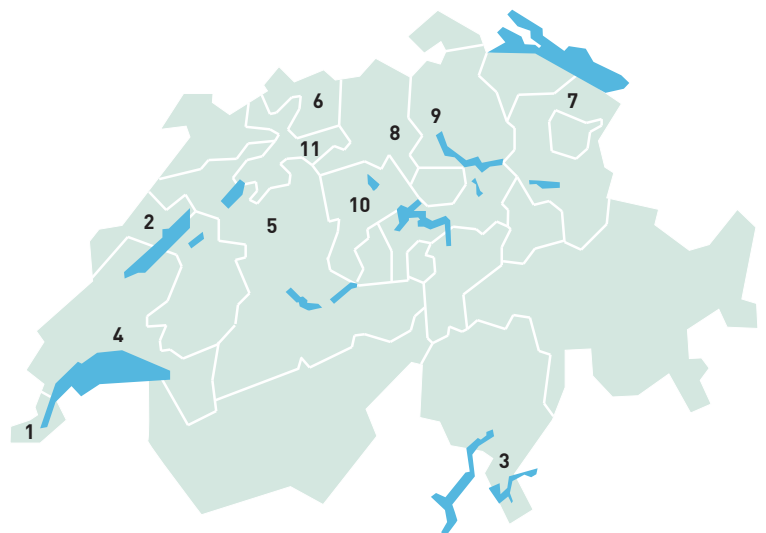



# Scheibendemontagesystem: RollOut 2000



WZ836

CHF 1'590.-

Das RollOut 2000 Scheibendemontage-Werkzeug wird von führenden Automobilherstellern zur Demontage von Fahrzeugscheiben empfohlen und teilweise auch vorgeschrieben. Insbesondere die Hersteller von, Audi, BMW, Mercedes Benz, Maybach, Seat, Skoda, Smart, Toyota, Volkswagen und weitere Hersteller stellen sehr grosse Anforderungen an das Demontage-Werkzeug.

Durch die rahmenlosen Verglasungssysteme im Automobilbau wird der Luftzwischenraum zwischen Glas und Karosserie immer kleiner. Zudem werden die Windschutzscheiben teilweise mit doppelten Klebstoffraupen verklebt, was wiederum das Austrennen zusätzlich erschwert. Einerseits ist bei solchen Fahrzeugen das Austrennen von Front- und Heckscheiben mit herkömmlichen Methoden sehr aufwändig, andererseits ist das Risiko einer Beschädigung (z.B. Lackschaden) sehr gross.

## Das RollOut 2000 bietet folgende Vorteile:

- keine Demontage der Innenverkleidungen notwendig
- Lackbeschädigungen werden vermieden
- nur ein Monteur erforderlich
- Demontage bei minimalem Luftzwischenraum zwischen Scheibe - Karosserie möglich

Wir haben mit dem Scheibendemontage-Werkzeug RollOut 2000 in den vergangenen Jahren ein grosses Know-how erarbeitet. Unsere Fachleute geben dieses Wissen gerne in Form einer Anwendungsberatung an Sie weiter.

Weitere Informationen erhalten Sie bei Ihrer regionalen Trösch Autoglas Niederlassung und unter [www.troeschautoglas.ch](http://www.troeschautoglas.ch).



## In eigener Sache:

# Wir liefern innerhalb 24 Stunden

### Unsere Produkte:

- Front- und Heckscheiben für Personenwagen, Lastwagen, Busse, Oldtimer / Classic Cars, Einsatzfahrzeuge und Wohnmobile
- Seitenscheiben
- Gummiprofile
- Komplettmontagesets
- Klebmassen führender Anbieter
- Spezialwerkzeug für die Demontage und Montage von Fahrzeugglas
- Reinigungsmaterial
- Beleuchtungsteile

Informieren Sie sich zu unserem Komplettangebot auf [www.troeschautoglas.ch](http://www.troeschautoglas.ch) oder bei Ihrer Trösch Autoglas Niederlassung.

### Unsere Niederlassungen:

1  
Glas Trösch Autoglas  
Chemin de la Verseuse 3  
1219 Aire/Genève  
Tel. 022 796 68 00  
Fax 022 796 67 17  
[aire@troeschautoglas.ch](mailto:aire@troeschautoglas.ch)

2  
Glas Trösch Autoglas  
Av. des Champs-Montants 16a  
2074 Marin/Neuchâtel  
Tel. 032 755 73 60  
Fax 032 755 73 64  
[marin@troeschautoglas.ch](mailto:marin@troeschautoglas.ch)

3  
Glas Trösch Autoglas  
Casella Postale 231  
6915 Pambio-Noranco  
Tel. 091 994 85 61  
Fax 091 993 25 26  
[noranco@troeschautoglas.ch](mailto:noranco@troeschautoglas.ch)

4  
Glas Trösch Autoglas  
Chemin de Verney 5  
1024 Ecublens  
Tel. 021 691 66 66  
Fax 021 691 43 21  
[ecublens@troeschautoglas.ch](mailto:ecublens@troeschautoglas.ch)

5  
Glas Trösch Autoglas  
Waldeckweg 43  
3053 Münchenbuchsee  
Tel. 031 868 18 18  
Fax 031 868 18 15  
[muenchenbuchsee@troeschautoglas.ch](mailto:muenchenbuchsee@troeschautoglas.ch)

6  
Glas Trösch Autoglas  
Hammerweg 3  
4410 Liestal  
Tel. 061 926 97 00  
Fax 061 926 97 01  
[liestal@troeschautoglas.ch](mailto:liestal@troeschautoglas.ch)

7  
Glas Trösch Autoglas  
Lagerstrasse 4  
9200 Gossau  
Tel. 071 388 89 00  
Fax 071 388 89 05  
[gossau@troeschautoglas.ch](mailto:gossau@troeschautoglas.ch)

8  
Glas Trösch Autoglas  
Industriestrasse 4  
5604 Hendschiken  
Tel. 062 885 80 70  
Fax 062 885 80 71  
[hendschiken@troeschautoglas.ch](mailto:hendschiken@troeschautoglas.ch)

9  
Glas Trösch Autoglas  
Oberglatterstrasse 13  
8153 Rümlang  
Tel. 044 818 80 80  
Fax 044 818 80 85  
[ruemlang@troeschautoglas.ch](mailto:ruemlang@troeschautoglas.ch)

10  
Glas Trösch Autoglas  
Luzernerstrasse 147 / Gasshof  
6014 Luzern  
Tel. 041 259 22 77  
Fax 041 259 22 79  
[luzern@troeschautoglas.ch](mailto:luzern@troeschautoglas.ch)

11  
Glas Trösch Autoglas  
Nordringstrasse 1  
4702 Oensingen  
Tel. 062 388 15 15  
Fax 062 388 15 11  
[oensingen@troeschautoglas.ch](mailto:oensingen@troeschautoglas.ch)

### Unsere Dienstleistungen zu den Produkten:

- Technische Schulungen
- Montageberatung

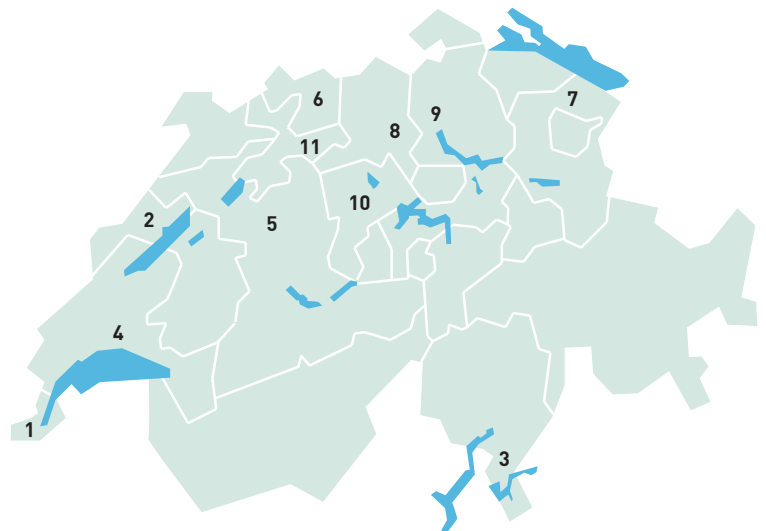



# Wiederverwendung: Regen- und Lichtsensoren

Bei einigen Fahrzeugmarken wie z.B. VW und Mercedes kann der Regensensor beim Scheibenwechsel nicht wiederverwendet werden, was mit Kosten ab CHF 200.- für den Ersatz verbunden ist. Das neu entwickelte 2-Komponenten-Silikongel und die spezielle Giessform ermöglichen eine kostengünstige Wiederverwendung von runden sowie eckigen Regen- und Lichtsensoren.

Innerhalb weniger Minuten wird ein neues Silikon-Pad in identischer Form und Funktion hergestellt. Der alte Sensor kann damit wieder problemlos an die Frontscheibe angebracht werden. In Verbindung mit der SensorTack-Heizbox ist das SensorTack-Gel auch mobil bis -15°C verarbeitbar.

## SensorTack 1

Wiederverwendung von runden Regen- und Lichtsensoren

Das SensorTack 1 Silikon Gel ermöglicht Ihnen eine kostengünstige Wiederverwendung von runden Regen- und Lichtsensoren.

## SensorTack 2

Wiederverwendung von eckigen Regen- und Lichtsensoren

Bei diversen Fahrzeugmodellen von VW und Skoda können die eckigen Regen- und Lichtsensoren dank dem neuen SensorTack 2 Gel ab sofort wiederverwendet werden. Dies erspart Ihnen den Neukauf des teuren Sensors.



## Vorteile des SensorTack Gels:

- Kostengünstige Wiederverwendung von Regen- und Lichtsensoren
- Einfache Handhabung
- Perfekte Verarbeitungseigenschaften
- Sehr kurze Aushärtzeit
- Keine giftigen oder reizenden Substanzen

**Sensorgel SensorTack 1:** Artikel-Nr. EM104-08

**Verkaufspreis: CHF 28.50**



**Sensorgel SensorTack 2:** Artikel-Nr. EM104-10

**Verkaufspreis: CHF 132.00**



## Zubehör: SensorTack 1 + 2

### Mischdüsen-Set

Zum Befüllen der kleinen Sensoroptiken wird 1/3 der gesamten Füllmenge der SensorTack-Spritze benötigt. Damit Sie die gesamte Füllmenge der Spritze für weitere Optiken verarbeiten können, bieten wir Ihnen die losen Mischspitzen in der Verpackungseinheit von 10 Stück an.

Artikel-Nr. EM104-12  
Verkaufspreis: CHF 14.-



### SensorTack Heizbox

Die eingebaute Wasserwaage ermöglicht ein ideales Ausrichten, damit das eingefüllte Gel nicht über den Sensor-Rand oder in das Sensorauge läuft. Während der Trocknungsphase wird die Heizbox verschlossen, um eine Beeinträchtigung der Sensorfunktionen durch Schmutz oder Staub auszuschliessen. Durch die gezielte Erwärmung des Sensors kann das Gel auch im mobilen Einsatz und bei Minustemperaturen eingesetzt werden. Die SensorTack Heizbox kann ohne Probleme direkt an das Fahrzeug angeschlossen werden (12V Adapter).

Artikel-Nr. EM104-09  
Verkaufspreis: CHF 138.-



## Spezial Zubehör: SensorTack 2

### Giessform

Beschädigte Gelpads können mit SensorTack 2 Gel in Verbindung mit dieser Giessform leicht erneuert werden.

Artikel-Nr. EM104-11  
Verkaufspreis: CHF 58.-



Artikel:	Preis / Stk.	Ihre Bestellmenge:
Sensorgel SensorTack 1	CHF 28.50	..... Stk
Sensorgel SensorTack 2	CHF 132.00	..... Stk
SensorTack Heizbox (für SensorTack 1 & 2)	CHF 138.00	..... Stk
Giessform zu SensorTack 2	CHF 58.00	..... Stk
Mischdüsen-Set (10 Stk.)	CHF 14.00	..... Stk

# Reparatur-Set: Steinschlagreparaturen an Verbundglas- Windschutzscheiben

Das Set wurde speziell für den anspruchsvollen und täglichen Werkstatteinsatz konzipiert. Beim Kauf unseres PS Windschutzscheiben Reparatur-Sets bieten wir Ihnen auf Wunsch Steinschlagreparatur-Schulungen an.

Weitere Informationen erhalten Sie bei Ihrer regionalen Trösch Autoglas Niederlassung und unter [www.troeschautoglas.ch](http://www.troeschautoglas.ch)

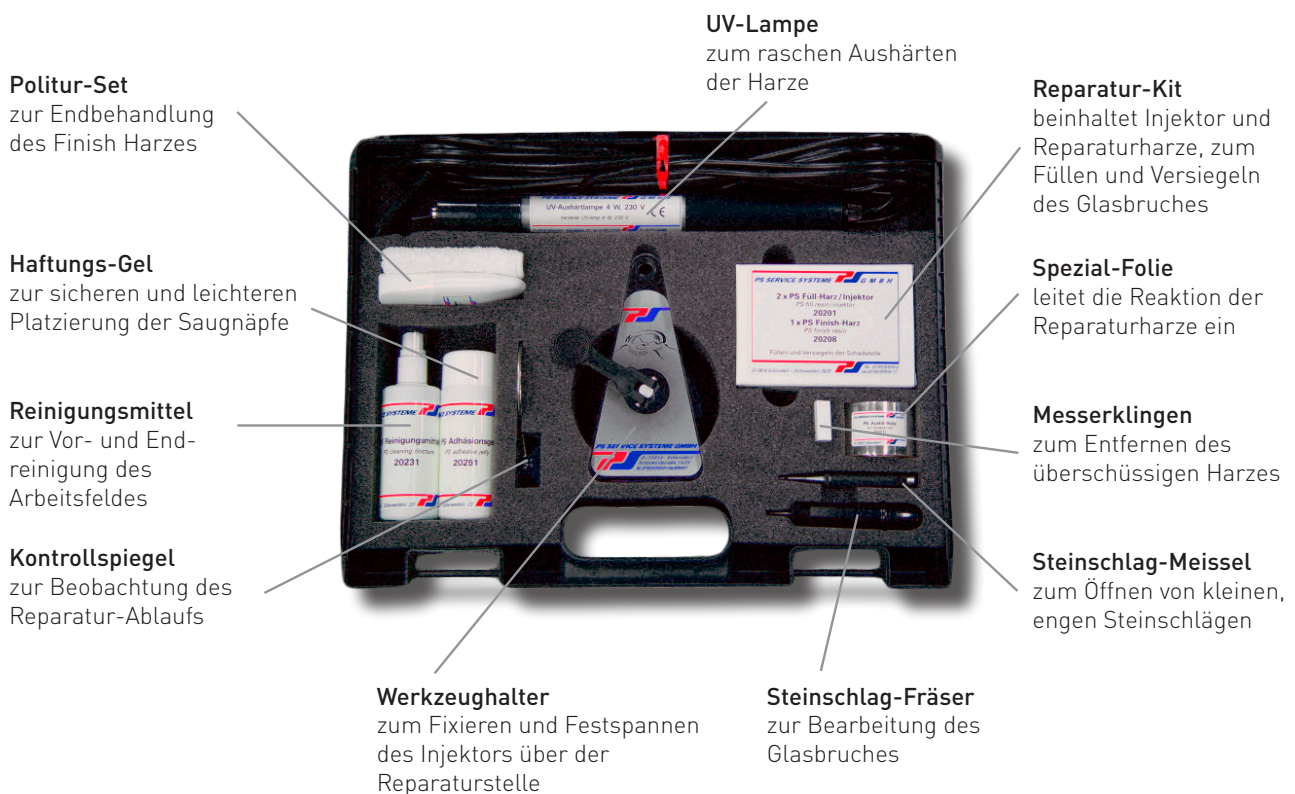

WZ141-SA

CHF 990.-



## In eigener Sache:

# Wir liefern innerhalb 24 Stunden

### Unsere Produkte:

- Front- und Heckscheiben für Personenwagen, Lastwagen, Busse, Oldtimer / Classic Cars, Einsatzfahrzeuge und Wohnmobile
- Seitenscheiben
- Gummiprofile
- Komplettmontagesets
- Klebmassen führender Anbieter
- Spezialwerkzeug für die Demontage und Montage von Fahrzeugglas
- Reinigungsmaterial
- Beleuchtungsteile

Informieren Sie sich zu unserem Komplettangebot auf [www.troeschautoglas.ch](http://www.troeschautoglas.ch) oder bei Ihrer Trösch Autoglas Niederlassung.

### Unsere Niederlassungen:

1  
Glas Trösch Autoglas  
Chemin de la Verseuse 3  
1219 Aire/Genève  
Tel. 022 796 68 00  
Fax 022 796 67 17  
[aire@troeschautoglas.ch](mailto:aire@troeschautoglas.ch)

2  
Glas Trösch Autoglas  
Av. des Champs-Montants 16a  
2074 Marin/Neuchâtel  
Tel. 032 755 73 60  
Fax 032 755 73 64  
[marin@troeschautoglas.ch](mailto:marin@troeschautoglas.ch)

3  
Glas Trösch Autoglas  
Casella Postale 231  
6915 Pambio-Noranco  
Tel. 091 994 85 61  
Fax 091 993 25 26  
[noranco@troeschautoglas.ch](mailto:noranco@troeschautoglas.ch)

4  
Glas Trösch Autoglas  
Chemin de Verney 5  
1024 Ecublens  
Tel. 021 691 66 66  
Fax 021 691 43 21  
[ecublens@troeschautoglas.ch](mailto:ecublens@troeschautoglas.ch)

5  
Glas Trösch Autoglas  
Waldeckweg 43  
3053 Münchenbuchsee  
Tel. 031 868 18 18  
Fax 031 868 18 15  
[muenchenbuchsee@troeschautoglas.ch](mailto:muenchenbuchsee@troeschautoglas.ch)

6  
Glas Trösch Autoglas  
Hammerweg 3  
4410 Liestal  
Tel. 061 926 97 00  
Fax 061 926 97 01  
[liestal@troeschautoglas.ch](mailto:liestal@troeschautoglas.ch)

7  
Glas Trösch Autoglas  
Lagerstrasse 4  
9200 Gossau  
Tel. 071 388 89 00  
Fax 071 388 89 05  
[gossau@troeschautoglas.ch](mailto:gossau@troeschautoglas.ch)

8  
Glas Trösch Autoglas  
Industriestrasse 4  
5604 Hendschiken  
Tel. 062 885 80 70  
Fax 062 885 80 71  
[hendschiken@troeschautoglas.ch](mailto:hendschiken@troeschautoglas.ch)

9  
Glas Trösch Autoglas  
Oberglatterstrasse 13  
8153 Rümlang  
Tel. 044 818 80 80  
Fax 044 818 80 85  
[ruemlang@troeschautoglas.ch](mailto:ruemlang@troeschautoglas.ch)

10  
Glas Trösch Autoglas  
Luzernerstrasse 147 / Gasshof  
6014 Luzern  
Tel. 041 259 22 77  
Fax 041 259 22 79  
[luzern@troeschautoglas.ch](mailto:luzern@troeschautoglas.ch)

11  
Glas Trösch Autoglas  
Nordringstrasse 1  
4702 Oensingen  
Tel. 062 388 15 15  
Fax 062 388 15 11  
[oensingen@troeschautoglas.ch](mailto:oensingen@troeschautoglas.ch)

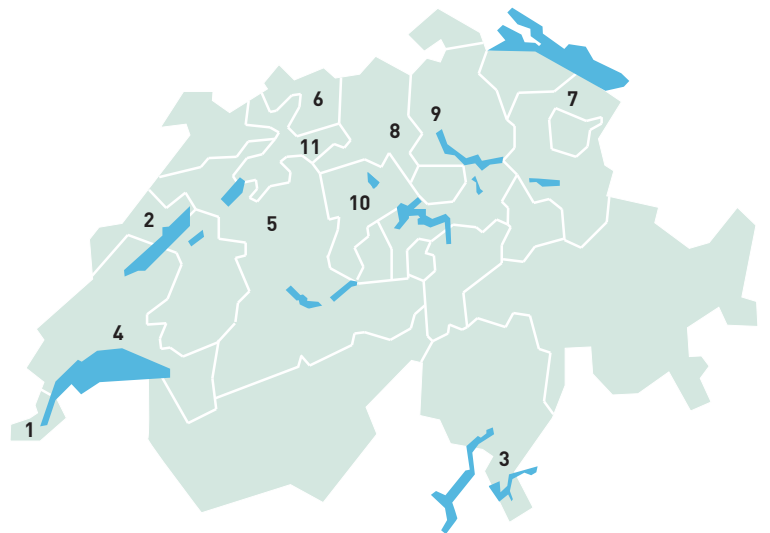





## Kosten sparen: Polierset für Polycarbonat-Bauteile



Polycarbonat ist als Werkstoff für Scheinwerferstreuscheiben und andere Bauteile weit verbreitet. Es ist leichter als Glas und lässt sich in nahezu jede Form bringen. Der Nachteil ist, dass die Oberfläche der Streuscheibe infolge Steinschlag und starker Verschmutzung trüb werden kann. Dies verringert die Leuchtstärke der Scheinwerfer, was ein Sicherheitsrisiko im Strassenverkehr darstellt. Statt trübe Scheinwerfer und Heckleuchten auszutauschen, können Kratzer und hartnäckiger Schmutz kostengünstig und zuverlässig entfernt werden. Auch Helmvisiere, Plastikheckscheiben von Cabrio-Verdecken oder andere Bauteile aus Polycarbonat werden wieder wie neu.

### Produktinformationen:

Die pneumatische Mini-Poliermaschine hat einen speziellen Polierteller, der speziell für kleinere und abgerundete Oberflächen geeignet ist. Sämtliches Material für die fachgerechte Politur ist in einem handlichen Koffer untergebracht.

Um die aufpolierten Bereiche langfristig zu versiegeln, bieten wir Ihnen neu zur Vorbehandlung einen speziellen Kunststoff-Reiniger, zur Haftung des Klarlacks einen Haftvermittler und einen Zweikomponenten-Hochglanz-Klarlack an (nicht im Polierset enthalten).

**In dieser Reihenfolge angewendet, erzielen Sie ein langfristiges «klares» Ergebnis.**



1. **Kunststoff-Reiniger antistatisch** (400 ml)  
CHF 8.90 (Art. Nr. EM835-03)
2. **Kunststoff-Haftvermittler** (150 ml)  
CHF 7.20 (Art. Nr. EM835-04)
3. **2K-Hi-Speed Klarlack, Hochglanz** (200 ml)  
CHF 19.60 (Art. Nr. EM835-05)



# Kosten sparen: Polierset für Polycarbonat-Bauteile



## Inhalt PC-Polierset:

- Poliermittel Polycarbonat
- Premium-Versiegelung
- Pneumatische Poliermaschine
- Polierteller (7,5cm)
- Polier-Fell
- Polier-Schaumstoff
- Nassschleifscheiben mit Klettverschlussystem
- Mikrofasertuch (grün)

WZ835

CHF 292.-



# Akku-Pistole: B600

Die B600 Akku-Pistole für den Dauereinsatz mit 300 ml Kartuschen oder Folienbeutel bis 400 ml.



WZ870

CHF 498.-

## Produkt:

Robuste Akku-Klebstoff-Pistole für die professionelle Verarbeitung. Die Pistole ist besonders wegen der Leichtigkeit und ihrer bedienungsfreundlichen Handhabung (ohne Stange) zu empfehlen und schnell zu laden.

## Anwendung:

Auspressen von 1 Komponente Dicht- und Klebstoffen bis 300 ml (Kartuschen) und 400 ml (Beutel).

## Eigenschaften:

Umrüstung vom Kartuschen- zum Beutelbetrieb in wenigen Sekunden und ohne Werkzeug, dank Drehbarem Alu-Zylinder.

Technische Daten	
Artikel Nr.	WZ870
Gewicht	2.0 Kg (mit Akku)
Akku	10,8 V / 1,1 Ah (Li-Ion)
Auspressdruck	2,5 kN (204 Kg)
Geschwindigkeit	bis zu 10 mm/s
Ladegerät	220 V / 110 V
Ladezeit	25 min
Alu-Zylinder	300 ml Kartuschen 400 ml Beutel

# Umrüstung: Vom Kartuschen- zum Beutelbetrieb

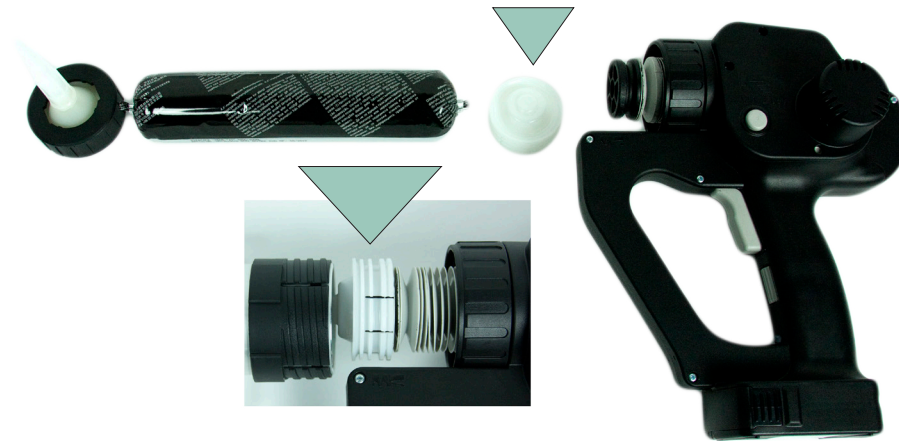

## Zubehör (optional erhältlich):



**WZ870-02**

Zylinder  
Transparent für  
600 ml Beutel



**WZ870-01**

Akku (Li-Ion)  
10,8 V / 1,1 Ah

(ohne Ladestation)

Artikel:	Preis / Stk.	Ihre Bestellmenge:
<b>WZ870</b> Akku-Pistole B600 für 300 ml Kartuschen / 400 ml Beutel	CHF 498.00	..... Stk
<b>WZ870-02</b> Zylinder Transparent für 600 ml Beutel	CHF 13.00	..... Stk
<b>WZ870-01</b> Akku (ohne Ladestation) 10,8 V / 1,1 Ah (Li-Ion)	CHF 71.00	..... Stk



# Autoglas Power - Lift: Für Busse, LKW und Schienenfahrzeuge

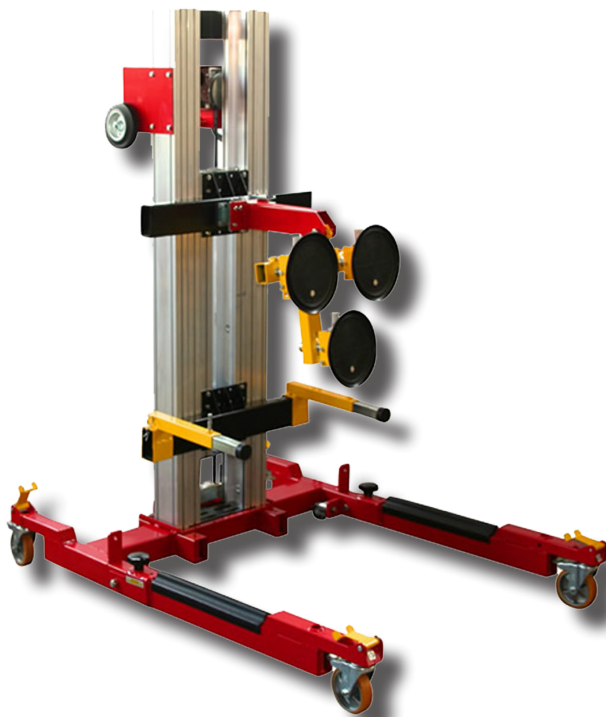

**Der Power-Lift erleichtert den Aus- und Einbau grosser und schwerer Scheiben von Bussen, LKWs oder Schienenfahrzeugen.**

Der Power-Lift ist mit 3 Vakuumsaugern ausgestattet, die ein Gesamtgewicht von 210 kg heben können. Im ausgefahrenen Zustand wird eine Höhe von bis zu 3.24 m erreicht. Dies ermöglicht beispielsweise das Austauschen der oberen Frontscheibe von Reisebussen.

Der Power-Lift kann problemlos zusammengeklappt und in einem Lieferwagen transportiert werden.

Sämtliche Funktionen sind rein mechanisch (keine externe Energiequelle erforderlich) - zusätzlich kann das Heben und Senken der Scheibe durch einen Akku-Bohrschrauber beschleunigt werden.

Durch den Einsatz des Power-Liftes kann der Personal- und Zeitaufwand für die Verglasung grosser Fahrzeuge reduziert werden. Damit amortisieren sich die Anschaffungskosten schon nach kurzer Zeit.

Möchten Sie eine Demonstration des Power-Liftes? Wenden Sie sich hierzu an unsere regionalen Niederlassungen.



# Autoglas Power - Lift: Für Busse, LKW und Schienenfahrzeuge

Der Power-Lift erleichtert den Aus- und Einbau grosser und schwerer Scheiben von Bussen, LKWs oder Schienenfahrzeugen.



Alle Funktionen sind rein mechanisch (keine externe Energiequelle erforderlich) - zusätzlich kann das Heben und Senken der Scheibe durch einen Akku-Bohrschrauber\* beschleunigt werden.



mit Handkurbel (im Lieferumfang enthalten)



\* mit Akku-Bohrschrauber (nicht im Lieferumfang enthalten)

WZ841

CHF 8'500.-

Technische Daten	
Art. Nr.	WZ841
Traggewicht	210 kg
Hubhöhe	3.24 m
Gewicht Lift	115 kg

# Induktionsgerät: Telwin Smart Inductor

Das fortschrittliche Induktionsgerät von Trösch Autoglas ermöglicht das rückstandslose Entfernen von geklebten Elementen auf Carrosserien, die Demontage von Seitenscheiben sowie das Lösen festgerosteter Bolzen und Muttern durch gezielte Erwärmung.

Die Funktionsweise des Systems basiert auf dem Prinzip der induktiven Erwärmung mit Hilfe elektromagnetischer Spulen.

- Aufnahmeleistung ca. 2'400 Watt
- Abmessungen 39 x 26 x 23 cm
- Netzfrequenz Hz 50–60
- Isolationsklasse F
- Schutzklasse IP21
- Gewicht 10.3 kg

## Vorteile und Nutzen dieses

### EINZIGARTIGEN Gerätes:

- Senkt die Arbeitskosten
- Ermöglicht die Wiederverwendung der demontierten Komponenten
- Erwärmt festgerostete Bolzen und Muttern, damit diese einfacher gelöst werden können
- Entfernt alles, was mit Stahl verklebt ist, wie z.B.:
  - geklebte Heck- und Seitenscheiben
  - Aufkleber, Klebestreifen und Zierleisten
  - Typenschilder
  - feuchtigkeitssabweisende Folien

Das Induktionsgerät ist mit seinen Möglichkeiten ein unersetzliches Werkzeug in jeder Autoreparatur- und Carrosserie-Werkstatt und kann auch in feuergefährlicher Umgebung eingesetzt werden, wie etwa bei Kraftstoff- und Hydraulikschläuchen.

C22326

CHF 2'620.-



# Induktionsgerät: Zubehör inklusive

## Heizkissen

Geeignet für die Demontage von mit Metall verklebten (Carrosserie)-Teilen. Um Schäden zu vermeiden, ist das Heizkissen aus wärmebeständigem Material, das weicher als Autolack ist. Auf einer Fläche von 12 x 12 cm ermöglicht die flache und flexible Oberfläche das gezielte Erwärmen von diversen Formen.



## Induktions-Werkzeug für Demontagen

Dieses Induktions-Werkzeug ist besonders gut geeignet zum Lösen geklebter Elemente.



## Induktions-Werkzeug für Bolzen und Muttern

Dieses Induktions-Werkzeug wird zum Lösen festgerosteter oder festsitzender Bolzen und Muttern verwendet. Es erwärmt punktuell ohne Flamme bis 1'400°C, auf einer Oberfläche von 1cm<sup>2</sup>, was es zu einer ausgezeichneten Alternative zum Gasbrenner macht.



## Induktions-Werkzeug für Demontagen von Seitenscheiben

Dieses Induktions-Werkzeug ist besonders gut geeignet für die Demontage von Seitenscheiben.



## Hilfswerkzeug-Set

Dieses Hilfswerkzeug-Set ist die ideale Ergänzung zum Trösch Autoglas-Induktionsgerät. Das 3-teilige Hilfswerkzeug-Set dient als Unterstützung bei der Demontage von verklebten Elementen.





# Windschutzscheiben für Wohnmobile

Trösch Autoglas hat das gesamte Windschutzscheibensortiment stark erweitert und bietet Ihnen neu für nahezu alle in der Schweiz zugelassenen teil- und vollintegrierten Wohnmobile Windschutzscheiben an.



**Wir haben in unserem Logistikcenter Windschutzscheiben für folgende Wohnmobile an Lager:**

ADRIATIK	CHAUSSON	ERIBA	RIMOR	MAURER
ARCA	CITY VAN	ESTEREL	SAFARI WAYS	MIRAGE
AUTOSTAR	CONCORDE	EURAMOBIL	T.E.C.	MOBILVETTA
BAVARIA	OXYGEN	EVM	KENTUCKY	MOOVEO
BENIMAR	PILOTE	FLEURETTE	KNAUS	NIESMANN+BISCHOFF
BÜRSTNER	RAPIDO	FRANKIA	LA BOHEME	NOBEL ART-PALMO
CAMPER MONOSCOCCA	DETHLEFFS	GIOTTILINE	LAIKA	TABBERT
CARTHAGO	DREAM	HYMER	LE VOYAGEUR	WEINSBERG
CHALLENGER	ELNAGH	ITINEO	LMC	...

## In eigener Sache:

# Wir liefern innerhalb 24 Stunden

### Unsere Produkte:

- Front- und Heckscheiben für Personenwagen, Lastwagen, Busse, Oldtimer / Classic Cars, Einsatzfahrzeuge und Wohnmobile
- Seitenscheiben
- Gummiprofile
- Komplettmontagesets
- Klebmassen führender Anbieter
- Spezialwerkzeug für die Demontage und Montage von Fahrzeugglas
- Reinigungsmaterial
- Beleuchtungsteile

Informieren Sie sich zu unserem Komplettangebot auf [www.troeschautoglas.ch](http://www.troeschautoglas.ch) oder bei Ihrer Trösch Autoglas Niederlassung.

### Unsere Niederlassungen:

1  
Glas Trösch Autoglas  
Chemin de la Verseuse 3  
1219 Aire/Genève  
Tel. 022 796 68 00  
Fax 022 796 67 17  
[aire@troeschautoglas.ch](mailto:aire@troeschautoglas.ch)

2  
Glas Trösch Autoglas  
Av. des Champs-Montants 16a  
2074 Marin/Neuchâtel  
Tel. 032 755 73 60  
Fax 032 755 73 64  
[marin@troeschautoglas.ch](mailto:marin@troeschautoglas.ch)

3  
Glas Trösch Autoglas  
Casella Postale 231  
6915 Pambio-Noranco  
Tel. 091 994 85 61  
Fax 091 993 25 26  
[noranco@troeschautoglas.ch](mailto:noranco@troeschautoglas.ch)

4  
Glas Trösch Autoglas  
Chemin de Verney 5  
1024 Ecublens  
Tel. 021 691 66 66  
Fax 021 691 43 21  
[ecublens@troeschautoglas.ch](mailto:ecublens@troeschautoglas.ch)

5  
Glas Trösch Autoglas  
Waldeckweg 43  
3053 Münchenbuchsee  
Tel. 031 868 18 18  
Fax 031 868 18 15  
[muenchenbuchsee@troeschautoglas.ch](mailto:muenchenbuchsee@troeschautoglas.ch)

6  
Glas Trösch Autoglas  
Hammerweg 3  
4410 Liestal  
Tel. 061 926 97 00  
Fax 061 926 97 01  
[liestal@troeschautoglas.ch](mailto:liestal@troeschautoglas.ch)

7  
Glas Trösch Autoglas  
Lagerstrasse 4  
9200 Gossau  
Tel. 071 388 89 00  
Fax 071 388 89 05  
[gossau@troeschautoglas.ch](mailto:gossau@troeschautoglas.ch)

8  
Glas Trösch Autoglas  
Industriestrasse 4  
5604 Hendschiken  
Tel. 062 885 80 70  
Fax 062 885 80 71  
[hendschiken@troeschautoglas.ch](mailto:hendschiken@troeschautoglas.ch)

9  
Glas Trösch Autoglas  
Oberglatterstrasse 13  
8153 Rümlang  
Tel. 044 818 80 80  
Fax 044 818 80 85  
[ruemlang@troeschautoglas.ch](mailto:ruemlang@troeschautoglas.ch)

10  
Glas Trösch Autoglas  
Luzernerstrasse 147 / Gasshof  
6014 Luzern  
Tel. 041 259 22 77  
Fax 041 259 22 79  
[luzern@troeschautoglas.ch](mailto:luzern@troeschautoglas.ch)

11  
Glas Trösch Autoglas  
Nordringstrasse 1  
4702 Oensingen  
Tel. 062 388 15 15  
Fax 062 388 15 11  
[oensingen@troeschautoglas.ch](mailto:oensingen@troeschautoglas.ch)

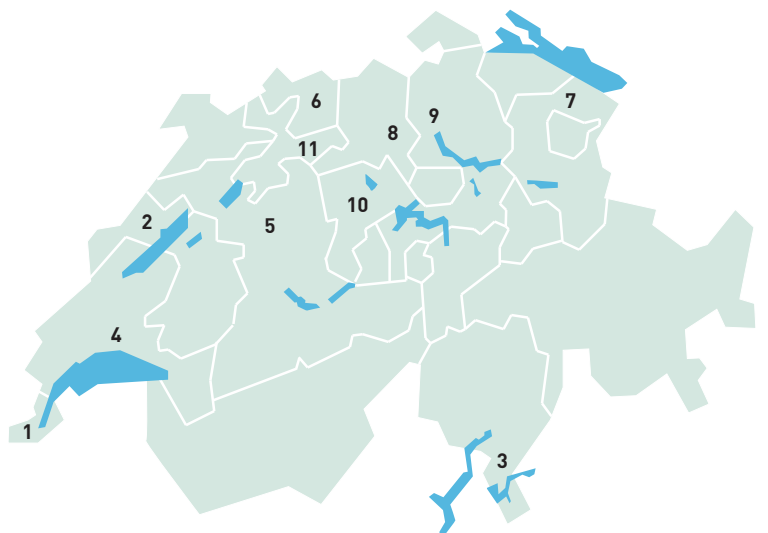



# Einfach und sicheres Ausglasen: FEIN SuperWire Scheibenaustrenn-System



Wir präsentieren Ihnen mit dem Fein SuperWire das weltweit erste System zum motorisierten Ausglasen von Fahrzeugscheiben in einem Arbeitsgang. Neben der komfortablen Handhabung bietet der SuperWire sichere Arbeitsergebnisse ohne Beschädigung der Fahrzeugkarosserie.

WZ061

## Technische Daten:

- Sicherer und leistungsstarker FEIN Li-Ionen-Akku 18 Volt
- Bürstenloser, wartungsfreier Motor
- Fernbedienung mit LED-Lampe und 1,5 Meter Kabel
- Rutschkupplung verhindert Drahtbruch
- Geschwindigkeit der Spule 0-60U/min
- Gewicht ca. 6 kg

## Lieferumfang:

- Komplettes Set mit einem Akku und Ladegerät
- 2 PVC Abdeckungen
- 10 Metallspiesse
- Ahle
- Vakuumring für stark gebogene Scheiben
- Anschluss für Metall-Detektor

CHF 1'490.-

**Im Kaufpreis inbegriffen ist eine umfassende Instruktion durch den Fachmann von Trösch Autoglas.**

Wünschen Sie eine unverbindliche Produktvorführung, nehmen Sie bitte direkt mit Ihrem Trösch Autoglas Niederlassungsleiter Kontakt auf.

Für dieses Produkt steht Ihnen zudem ein Anwendungsvideo zur Verfügung, welches Sie mit Ihrem Smartphone und mit Hilfe unseres Mobile-Apps jederzeit bei Bedarf abspielen können.





## In eigener Sache:

# Wir liefern innerhalb 24 Stunden

### Unsere Produkte:

- Front- und Heckscheiben für Personenwagen, Lastwagen, Busse, Oldtimer / Classic Cars, Einsatzfahrzeuge und Wohnmobile
- Seitenscheiben
- Gummiprofile
- Komplettmontagesets
- Klebmassen führender Anbieter
- Spezialwerkzeug für die Demontage und Montage von Fahrzeugglas
- Reinigungsmaterial
- Beleuchtungsteile

Informieren Sie sich zu unserem Komplettangebot auf [www.troeschautoglas.ch](http://www.troeschautoglas.ch) oder bei Ihrer Trösch Autoglas Niederlassung.

### Unsere Niederlassungen:

1  
Glas Trösch Autoglas  
Chemin de la Verseuse 3  
1219 Aire/Genève  
Tel. 022 796 68 00  
Fax 022 796 67 17  
[aire@troeschautoglas.ch](mailto:aire@troeschautoglas.ch)

2  
Glas Trösch Autoglas  
Av. des Champs-Montants 16a  
2074 Marin/Neuchâtel  
Tel. 032 755 73 60  
Fax 032 755 73 64  
[marin@troeschautoglas.ch](mailto:marin@troeschautoglas.ch)

3  
Glas Trösch Autoglas  
Casella Postale 231  
6915 Pambio-Noranco  
Tel. 091 994 85 61  
Fax 091 993 25 26  
[noranco@troeschautoglas.ch](mailto:noranco@troeschautoglas.ch)

4  
Glas Trösch Autoglas  
Chemin de Verney 5  
1024 Ecublens  
Tel. 021 691 66 66  
Fax 021 691 43 21  
[ecublens@troeschautoglas.ch](mailto:ecublens@troeschautoglas.ch)

5  
Glas Trösch Autoglas  
Waldeckweg 43  
3053 Münchenbuchsee  
Tel. 031 868 18 18  
Fax 031 868 18 15  
[muenchenbuchsee@troeschautoglas.ch](mailto:muenchenbuchsee@troeschautoglas.ch)

6  
Glas Trösch Autoglas  
Hammerweg 3  
4410 Liestal  
Tel. 061 926 97 00  
Fax 061 926 97 01  
[liestal@troeschautoglas.ch](mailto:liestal@troeschautoglas.ch)

7  
Glas Trösch Autoglas  
Lagerstrasse 4  
9200 Gossau  
Tel. 071 388 89 00  
Fax 071 388 89 05  
[gossau@troeschautoglas.ch](mailto:gossau@troeschautoglas.ch)

8  
Glas Trösch Autoglas  
Industriestrasse 4  
5604 Hendschiken  
Tel. 062 885 80 70  
Fax 062 885 80 71  
[hendschiken@troeschautoglas.ch](mailto:hendschiken@troeschautoglas.ch)

9  
Glas Trösch Autoglas  
Oberglatterstrasse 13  
8153 Rümlang  
Tel. 044 818 80 80  
Fax 044 818 80 85  
[ruemlang@troeschautoglas.ch](mailto:ruemlang@troeschautoglas.ch)

10  
Glas Trösch Autoglas  
Luzernerstrasse 147 / Gasshof  
6014 Luzern  
Tel. 041 259 22 77  
Fax 041 259 22 79  
[luzern@troeschautoglas.ch](mailto:luzern@troeschautoglas.ch)

11  
Glas Trösch Autoglas  
Nordringstrasse 1  
4702 Oensingen  
Tel. 062 388 15 15  
Fax 062 388 15 11  
[oensingen@troeschautoglas.ch](mailto:oensingen@troeschautoglas.ch)



### Unsere Dienstleistungen zu den Produkten:

- Technische Schulungen
- Montageberatung



# Einfach und sicheres Ausglasen: Single-Cut

Die innovative Lösung für ein einfaches und sicheres Ausglasen aller geklebten Fahrzeugscheiben.



WZ842-SA

CHF 849.-



Mit dem handlichen Single-Cut Scheibenaustrennsystem lassen sich geklebte Windschutz-, Heck- und Seitenscheiben sowie Glasdächer aller gängigen Fahrzeuge komfortabel und professionell durch nur eine Person austrennen.

Anstelle von Schneidedraht wird eine Fiberglas-Schnur verwendet, die nicht nur extrem widerstandsfähig ist - sie verhindert auch Beschädigungen am Fahrzeug. In Verbindung mit einem Akkuschauber ist das Austrennen der Scheibe ohne Kraftaufwand in wenigen Minuten erledigt.

**Im Kaufpreis inbegriffen ist eine umfassende Instruktion durch den Fachmann von Trösch Autoglas.**

Für dieses Produkt steht Ihnen zudem ein Anwendungsvideo zur Verfügung, welches Sie mit Ihrem Smartphone und mit Hilfe unseres Mobile-Apps jederzeit bei Bedarf abspielen können.





## In eigener Sache:

# Wir liefern innerhalb 24 Stunden

### Unsere Produkte:

- Front- und Heckscheiben für Personenwagen, Lastwagen, Busse, Oldtimer / Classic Cars, Einsatzfahrzeuge und Wohnmobile
- Seitenscheiben
- Gummiprofile
- Komplettmontagesets
- Klebmassen führender Anbieter
- Spezialwerkzeug für die Demontage und Montage von Fahrzeugglas
- Reinigungsmaterial
- Beleuchtungsteile

Informieren Sie sich zu unserem Komplettangebot auf [www.troeschautoglas.ch](http://www.troeschautoglas.ch) oder bei Ihrer Trösch Autoglas Niederlassung.

### Unsere Niederlassungen:

1  
Glas Trösch Autoglas  
Chemin de la Verseuse 3  
1219 Aire/Genève  
Tel. 022 796 68 00  
Fax 022 796 67 17  
[aire@troeschautoglas.ch](mailto:aire@troeschautoglas.ch)

2  
Glas Trösch Autoglas  
Av. des Champs-Montants 16a  
2074 Marin/Neuchâtel  
Tel. 032 755 73 60  
Fax 032 755 73 64  
[marin@troeschautoglas.ch](mailto:marin@troeschautoglas.ch)

3  
Glas Trösch Autoglas  
Casella Postale 231  
6915 Pambio-Noranco  
Tel. 091 994 85 61  
Fax 091 993 25 26  
[noranco@troeschautoglas.ch](mailto:noranco@troeschautoglas.ch)

4  
Glas Trösch Autoglas  
Chemin de Verney 5  
1024 Ecublens  
Tel. 021 691 66 66  
Fax 021 691 43 21  
[ecublens@troeschautoglas.ch](mailto:ecublens@troeschautoglas.ch)

5  
Glas Trösch Autoglas  
Waldeckweg 43  
3053 Münchenbuchsee  
Tel. 031 868 18 18  
Fax 031 868 18 15  
[muenchenbuchsee@troeschautoglas.ch](mailto:muenchenbuchsee@troeschautoglas.ch)

6  
Glas Trösch Autoglas  
Hammerweg 3  
4410 Liestal  
Tel. 061 926 97 00  
Fax 061 926 97 01  
[liestal@troeschautoglas.ch](mailto:liestal@troeschautoglas.ch)

7  
Glas Trösch Autoglas  
Lagerstrasse 4  
9200 Gossau  
Tel. 071 388 89 00  
Fax 071 388 89 05  
[gossau@troeschautoglas.ch](mailto:gossau@troeschautoglas.ch)

8  
Glas Trösch Autoglas  
Industriestrasse 4  
5604 Hendschiken  
Tel. 062 885 80 70  
Fax 062 885 80 71  
[hendschiken@troeschautoglas.ch](mailto:hendschiken@troeschautoglas.ch)

9  
Glas Trösch Autoglas  
Oberglatterstrasse 13  
8153 Rümlang  
Tel. 044 818 80 80  
Fax 044 818 80 85  
[ruemlang@troeschautoglas.ch](mailto:ruemlang@troeschautoglas.ch)

10  
Glas Trösch Autoglas  
Luzernerstrasse 147 / Gasshof  
6014 Luzern  
Tel. 041 259 22 77  
Fax 041 259 22 79  
[luzern@troeschautoglas.ch](mailto:luzern@troeschautoglas.ch)

11  
Glas Trösch Autoglas  
Nordringstrasse 1  
4702 Oensingen  
Tel. 062 388 15 15  
Fax 062 388 15 11  
[oensingen@troeschautoglas.ch](mailto:oensingen@troeschautoglas.ch)

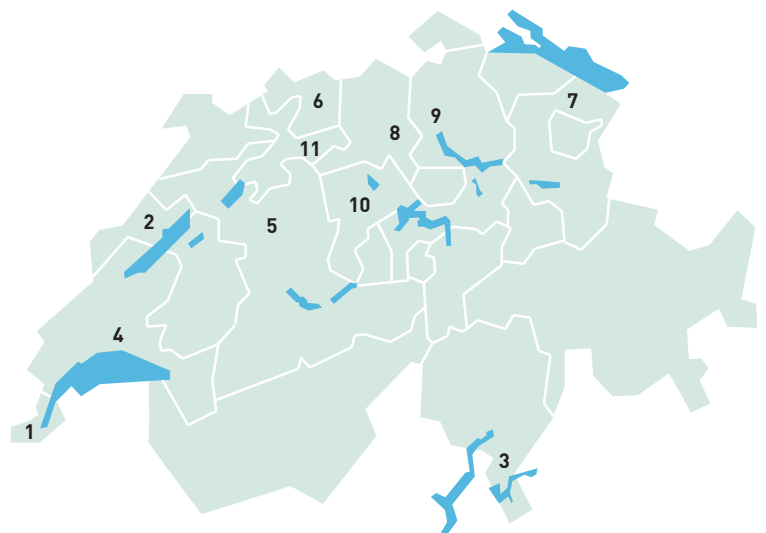

### Unsere Dienstleistungen zu den Produkten:

- Technische Schulungen
- Montageberatung



# Milwaukee C18

## Akku-Presse für Folienbeutel



WZ204-02

CHF 560.-

### Leistungsstarke Akku-Presse für 400 ml Folienbeutel

- Starker Auspressdruck von 4500 Nm
- 4-poliger Motor für höchste Leistung bei kompakter Bauweise und bester Motorkühlung
- Überlastschutz für lange Lebensdauer von Akku, Motor und Getriebe
- Elektronische Regelung der Auspressgeschwindigkeit über ein 6-stufiges Stellrad
- Druckschalter mit Geschwindigkeitssteuerung
- Automatischer Rücklauf der Druckstange verhindert Tropfenbildung
- Leistungsstarker 18 V / 1.5 Ah RED Li-Ion Akku mit Ladestandsanzeige

### Lieferumfang:

1 x 18 V/1.5 Ah RED Li-Ion Akku, Ladegerät, 400 ml transparente Folienbeutel Aufnahme, Druckstange und Transporttasche.

Technische Daten	
Artikel Nr.	WZ204-02
Akku Spannung/ Kapazität:	18 V / 1.5 Ah
Auspressdruck:	4500 Nm
Länge:	485 mm
Gewicht mit Akku:	2,3 kg



# Milwaukee C18

## Akku-Presse für Kartuschen



WZ204-01

CHF 520.-

### Leistungsstarke Akku-Presse für 310 ml Kartuschen

- Starker Auspressdruck von 4500 Nm
- 4-poliger Motor für höchste Leistung bei kompaktester Bauweise und bester Motorkühlung
- Überlastschutz für lange Lebensdauer von Akku, Motor und Getriebe
- Elektronische Regelung der Auspressgeschwindigkeit über ein 6-stufiges Stellrad
- Druckschalter mit Geschwindigkeitssteuerung
- Automatischer Rücklauf der Druckstange verhindert Tropfenbildung
- Leistungsstarker 18 V / 1.5 Ah RED Li-Ion Akku mit Ladestandsanzeige

### Lieferumfang:

1 x 18 V/1.5 Ah RED Li-Ion Akku, Ladegerät, 310 ml Kartuschenaufnahme, Druckstange und Transporttasche.

Technische Daten	
Artikel Nr.	WZ204-01
Akku Spannung/ Kapazität:	18 V / 1.5 Ah
Auspressdruck:	4500 Nm
Länge:	485 mm
Gewicht mit Akku:	2,3 kg





# Starter-Kit für Autoglas-Ersatz



## Austrennwerkzeug «Single Cut»

Lieferumfang:

- Single-Cut Austrennsystem
- Fiberglas-Schnur, 50 Meter mit normaler Zugfestigkeit
- Gegenhalter
- Drahtstarter
- 1 Armaturen Brettschoner
- Montagespachtel

WZ842-SA

CHF 849.-



## Akku-Auspresspistole B600

Robuste Akku-Pistole für die professionelle Verarbeitung von PUR + Dichtmittel. Die Pistole ist besonders wegen ihrer Leichtigkeit und der bedienungsfreundlichen Handhabung (ohne Stange) zu empfehlen.

WZ870

CHF 498.-

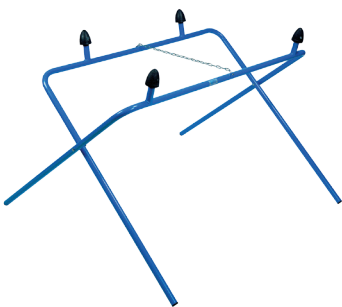

## Scheibentisch

Mit Gummiauflage zum Schutz der Scheiben.  
Tragkraft bis 80 kg

WZ402

CHF 148.-



## Saugheber-Set

Die Saugflächen bestehen aus weichem Material, das sich optimal an die Konturen anpassen kann.  
Hebegewicht bis 60 kg

WZ706

CHF 224.-

# Starter-Kit für Autoglas-Ersatz



## Klingen-Schaberset

PU Schaber-Set mit 5 verschiedenen Klingen.  
Zum effizienten Zurückschneiden der Klebstoffraupe.

WZ513-SA

CHF 62.50

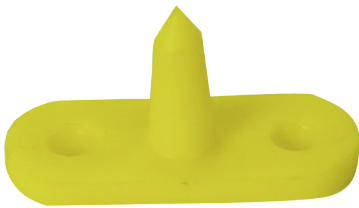

## Kartuschenöffner

Wird zum Aufstechen der Kartuschen benutzt.

WZ999

gratis



## Kunststoffspachtel

Eignet sich zum Anheben von Zierleisten und Gummiprofilen sowie zum Verstreichen von Polyurethan.

WZ888

gratis

Gesamtwert des «Starter-Kit für Autoglas-Ersatz»

CHF 1'781.50

# Sunmight Sunfoam Schleifscheiben

## Sunmight Sunfoam Schleifscheiben

Ab sofort sind die Schleifscheiben Sunfoam von Sunmight bei uns erhältlich.  
Das Produkt zeichnet sich durch folgende Vorteile aus:

- lange Lebensdauer
- maschineller Einsatz im Finish Bereich
- einfaches Arbeiten auf Ecken und Kanten
- auch für den Nassschliff geeignet



Artikel Nr.	Durchmesser	Körnung	Stk. / Krt.	Preis / Krt.	Spezialpreis ab 6 Krt.	Ihre Bestellmenge:
C22802	75mm	P500	20	CHF 58.00	CHF 43.50	
C22803	75mm	P600	20	CHF 58.00	CHF 43.50	
C22804	75mm	P800	20	CHF 58.00	CHF 43.50	
C22805	75mm	P1000	20	CHF 58.00	CHF 43.50	
C22806	75mm	P1500	20	CHF 58.00	CHF 43.50	
C22807	75mm	P2000	20	CHF 58.00	CHF 43.50	
C22808	75mm	P2500	20	CHF 58.00	CHF 43.50	
C22809	75mm	P3000	20	CHF 58.00	CHF 43.50	

# Polierset für Polycarbonat-Bauteile: Langfristige Versiegelung

Um die aufpolierten Bereiche langfristig zu versiegeln, bieten wir Ihnen neu zur Vorbehandlung einen speziellen Kunststoff-Reiniger, zur Haftung des Klarlackes einen Haftvermittler und einen Zweikomponenten-Hochglanz-Klarlack an (nicht im Polierset enthalten).

In dieser Reihenfolge angewendet, erzielen Sie ein langfristiges «klares» Ergebnis.

## 1. Reinigen und Abkleben (Kunststoff-Reiniger antistatisch - Art. Nr. EM835-03)

Nun das Schleifwasser mit Papiertüchern abtrocknen und danach mit dem Kunststoffreiniger (Art. Nr. EM835-03 ) reinigen. Andere Reiniger könnten die Kunststoff-Streuscheibe evtl. zerstören.



## 2. Grundieren (Kunststoff-Haftvermittler Art. Nr. EM835-04)

Spritzgang aufgetragen und gibt die nötige Haftung. Nach 8-10 Minuten Trocknungszeit (20°C) kann der 2K Klarlack appliziert werden.





### 3. 2K-Hi-Speed Klarlack (2K-Hi-Speed Klarlack, Hochglanz Art. Nr. EM835-05)

Vor dem Sprühen muss die zweite Komponente des Klarlacks aktiviert werden. Dazu den innen liegenden Ring aus der Schutzkappe nehmen und in den Stift einführen.

Mit dem Finger durch den Ring und kräftig bis zum Anschlag ziehen. Danach um 360° drehen.

Nach dem Schütteln ist der 2K Klarlack einsatzbereit.



### 4. Sprühvorgang

Mit dem 2K Klarlack wird nun die Oberfläche in 1-2 Spritzgängen auf Hochglanz lackiert. Nach ca. 5-6 Minuten ist der Klarlack staubtrocken und nach ca. 7 Stunden (20°C) durchgetrocknet.

### 4. Finish

Nach dem 2K Klarlack Auftrag ist der Scheinwerfer von Vergilbungen und langfristig versiegelt.

Für dieses Produkt steht Ihnen zudem ein Anwendungsvideo zur Verfügung, welches Sie mit Ihrem Smartphone und mit Hilfe unseres Mobile-Apps jederzeit bei Bedarf abspielen können.





# Fahrzeugglas nach Mass für: Baumaschinen, Gabelstapler und Landmaschinen



Wo hart gearbeitet wird, sind die Arbeitsmaschinen und Spezialfahrzeuge täglich härtesten Beanspruchungen ausgesetzt. Auf dem Bau, in industriellen Betrieben und in der Landwirtschaft ist daher Glasbruch keine Seltenheit.

**Für Front-, Seiten-, Dach- oder Heckverglasungen liefern wir Ihnen alle Ersatzscheiben mass- und passgenau inkl. Gummidichtungen und Kunststoffe.**

Für weitere Details Informieren Sie sich auf [www.troeschautoglas.ch](http://www.troeschautoglas.ch) oder bei Ihrer Trösch Autoglas-Niederlassung.

Scheiben für Spezialfahrzeuge sind nicht immer auf dem Markt verfügbar. In diesem Falle haben wir die Möglichkeit, diese Scheiben in unseren eigenen Produktionsstätten originalgetreu und passgenau zu produzieren.

Für die Herstellung eines originalgetreuen Ersatzes benötigen wir von Ihnen entweder das defekte Glas (VSG) oder eine exakte Vorlage. Für planes Glas genügt eine Schablone oder eine technische Zeichnung. Ist für gebogenes Glas, z.B. für eine Windschutzscheibe, keine Vorlage mehr vorhanden, wird eine verwindungssteife Schablone aus Blech oder Kunststoff, die der genauen Passform entspricht, benötigt.



## In eigener Sache:

# Wir liefern innerhalb 24 Stunden

### Unsere Produkte:

- Front- und Heckscheiben für Personenwagen, Lastwagen, Busse, Oldtimer / Classic Cars, Einsatzfahrzeuge und Wohnmobile
- Seitenscheiben
- Gummiprofile
- Komplettmontagesets
- Klebmassen führender Anbieter
- Spezialwerkzeug für die Demontage und Montage von Fahrzeugglas
- Reinigungsmaterial
- Beleuchtungsteile

Informieren Sie sich zu unserem Komplettangebot auf [www.troeschautoglas.ch](http://www.troeschautoglas.ch) oder bei Ihrer Trösch Autoglas Niederlassung.

### Unsere Niederlassungen:

1  
Glas Trösch Autoglas  
Chemin de la Verseuse 3  
1219 Aire/Genève  
Tel. 022 796 68 00  
Fax 022 796 67 17  
[aire@troeschautoglas.ch](mailto:aire@troeschautoglas.ch)

2  
Glas Trösch Autoglas  
Av. des Champs-Montants 16a  
2074 Marin/Neuchâtel  
Tel. 032 755 73 60  
Fax 032 755 73 64  
[marin@troeschautoglas.ch](mailto:marin@troeschautoglas.ch)

3  
Glas Trösch Autoglas  
Casella Postale 231  
6915 Pambio-Noranco  
Tel. 091 994 85 61  
Fax 091 993 25 26  
[noranco@troeschautoglas.ch](mailto:noranco@troeschautoglas.ch)

4  
Glas Trösch Autoglas  
Chemin de Verney 5  
1024 Ecublens  
Tel. 021 691 66 66  
Fax 021 691 43 21  
[ecublens@troeschautoglas.ch](mailto:ecublens@troeschautoglas.ch)

5  
Glas Trösch Autoglas  
Waldeckweg 43  
3053 Münchenbuchsee  
Tel. 031 868 18 18  
Fax 031 868 18 15  
[muenchenbuchsee@troeschautoglas.ch](mailto:muenchenbuchsee@troeschautoglas.ch)

6  
Glas Trösch Autoglas  
Hammerweg 3  
4410 Liestal  
Tel. 061 926 97 00  
Fax 061 926 97 01  
[liestal@troeschautoglas.ch](mailto:liestal@troeschautoglas.ch)

7  
Glas Trösch Autoglas  
Lagerstrasse 4  
9200 Gossau  
Tel. 071 388 89 00  
Fax 071 388 89 05  
[gossau@troeschautoglas.ch](mailto:gossau@troeschautoglas.ch)

8  
Glas Trösch Autoglas  
Industriestrasse 4  
5604 Hendschiken  
Tel. 062 885 80 70  
Fax 062 885 80 71  
[hendschiken@troeschautoglas.ch](mailto:hendschiken@troeschautoglas.ch)

9  
Glas Trösch Autoglas  
Oberglatterstrasse 13  
8153 Rümlang  
Tel. 044 818 80 80  
Fax 044 818 80 85  
[ruemlang@troeschautoglas.ch](mailto:ruemlang@troeschautoglas.ch)

10  
Glas Trösch Autoglas  
Luzernerstrasse 147 / Gasshof  
6014 Luzern  
Tel. 041 259 22 77  
Fax 041 259 22 79  
[luzern@troeschautoglas.ch](mailto:luzern@troeschautoglas.ch)

11  
Glas Trösch Autoglas  
Nordringstrasse 1  
4702 Oensingen  
Tel. 062 388 15 15  
Fax 062 388 15 11  
[oensingen@troeschautoglas.ch](mailto:oensingen@troeschautoglas.ch)

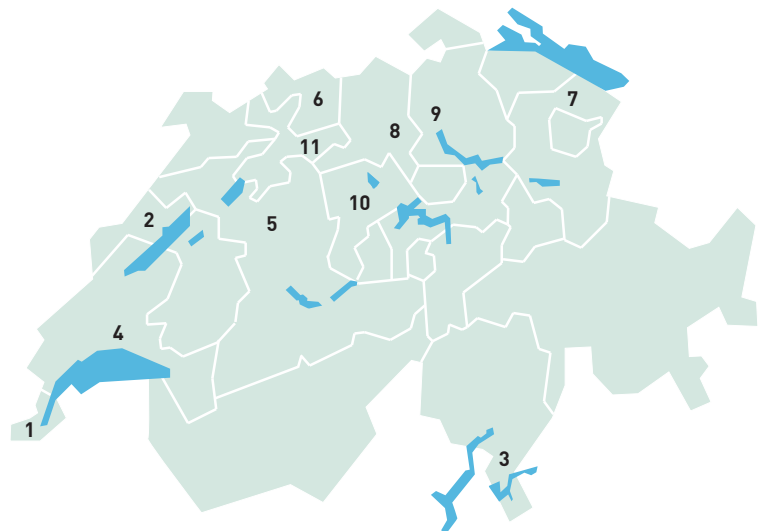



## Für den Klassiker: Oldtimer Autoglas



Trösch Autoglas bietet seit über 30 Jahren Windschutzscheiben in Original-Qualität für Oldtimer aller Art an. Sind die gewünschten Gläser an Lager, gewährleisten 15 Standorte und 70 Lieferfahrzeuge in der Schweiz eine zuverlässige Lieferung des bestellten Materials an jeden Ort innert kürzester Zeit.

Scheiben für Oldtimer sind jedoch nicht immer auf dem Markt verfügbar. In diesem Falle bietet Trösch Autoglas die Möglichkeit, diese Scheiben in den eigenen Produktionsstätten originalgetreu und passgenau zu produzieren.

Für die Herstellung eines originalgetreuen Ersatzes ist entweder das defekte Glas (VSG) oder eine exakte Vorlage nötig. Für planes Glas genügt eine Schablone oder eine technische Zeichnung. Ist für gebogenes Glas, z.B. für eine Windschutzscheibe, keine Vorlage mehr vorhanden, wird eine verwindungssteife Schablone aus Blech oder Kunststoff, die der genauen Passform entspricht, benötigt.

Die Lieferfrist beträgt ca. 15 Wochen.

Mit dem E-Shop auf [www.troeschautoglas.ch](http://www.troeschautoglas.ch) oder dem Iphone Mobile-App können sämtliche Windschutzscheiben sowie alle anderen Autoglasprodukte, Montagesets, Verbrauchsmaterial und auch Werkzeuge bequem und einfach jederzeit elektronisch bestellt werden.

**Sie suchen Front-, Heck- oder Seitenscheiben für Ihren Oldtimer? Trösch Autoglas hilft ihnen gerne.**





## In eigener Sache:

# Wir liefern innerhalb 24 Stunden

### Unsere Produkte:

- Front- und Heckscheiben für Personenwagen, Lastwagen, Busse, Oldtimer / Classic Cars, Einsatzfahrzeuge und Wohnmobile
- Seitenscheiben
- Gummiprofile
- Komplettmontagesets
- Klebmassen führender Anbieter
- Spezialwerkzeug für die Demontage und Montage von Fahrzeugglas
- Reinigungsmaterial
- Beleuchtungsteile

Informieren Sie sich zu unserem Komplettangebot auf [www.troeschautoglas.ch](http://www.troeschautoglas.ch) oder bei Ihrer Trösch Autoglas Niederlassung.

### Unsere Niederlassungen:

1  
Glas Trösch Autoglas  
Chemin de la Verseuse 3  
1219 Aire/Genève  
Tel. 022 796 68 00  
Fax 022 796 67 17  
[aire@troeschautoglas.ch](mailto:aire@troeschautoglas.ch)

2  
Glas Trösch Autoglas  
Av. des Champs-Montants 16a  
2074 Marin/Neuchâtel  
Tel. 032 755 73 60  
Fax 032 755 73 64  
[marin@troeschautoglas.ch](mailto:marin@troeschautoglas.ch)

3  
Glas Trösch Autoglas  
Casella Postale 231  
6915 Pambio-Noranco  
Tel. 091 994 85 61  
Fax 091 993 25 26  
[noranco@troeschautoglas.ch](mailto:noranco@troeschautoglas.ch)

4  
Glas Trösch Autoglas  
Chemin de Verney 5  
1024 Ecublens  
Tel. 021 691 66 66  
Fax 021 691 43 21  
[ecublens@troeschautoglas.ch](mailto:ecublens@troeschautoglas.ch)

5  
Glas Trösch Autoglas  
Waldeckweg 43  
3053 Münchenbuchsee  
Tel. 031 868 18 18  
Fax 031 868 18 15  
[muenchenbuchsee@troeschautoglas.ch](mailto:muenchenbuchsee@troeschautoglas.ch)

6  
Glas Trösch Autoglas  
Hammerweg 3  
4410 Liestal  
Tel. 061 926 97 00  
Fax 061 926 97 01  
[liestal@troeschautoglas.ch](mailto:liestal@troeschautoglas.ch)

7  
Glas Trösch Autoglas  
Lagerstrasse 4  
9200 Gossau  
Tel. 071 388 89 00  
Fax 071 388 89 05  
[gossau@troeschautoglas.ch](mailto:gossau@troeschautoglas.ch)

8  
Glas Trösch Autoglas  
Industriestrasse 4  
5604 Hendschiken  
Tel. 062 885 80 70  
Fax 062 885 80 71  
[hendschiken@troeschautoglas.ch](mailto:hendschiken@troeschautoglas.ch)

9  
Glas Trösch Autoglas  
Oberglatterstrasse 13  
8153 Rümlang  
Tel. 044 818 80 80  
Fax 044 818 80 85  
[ruemlang@troeschautoglas.ch](mailto:ruemlang@troeschautoglas.ch)

10  
Glas Trösch Autoglas  
Luzernerstrasse 147 / Gasshof  
6014 Luzern  
Tel. 041 259 22 77  
Fax 041 259 22 79  
[luzern@troeschautoglas.ch](mailto:luzern@troeschautoglas.ch)

11  
Glas Trösch Autoglas  
Nordringstrasse 1  
4702 Oensingen  
Tel. 062 388 15 15  
Fax 062 388 15 11  
[oensingen@troeschautoglas.ch](mailto:oensingen@troeschautoglas.ch)

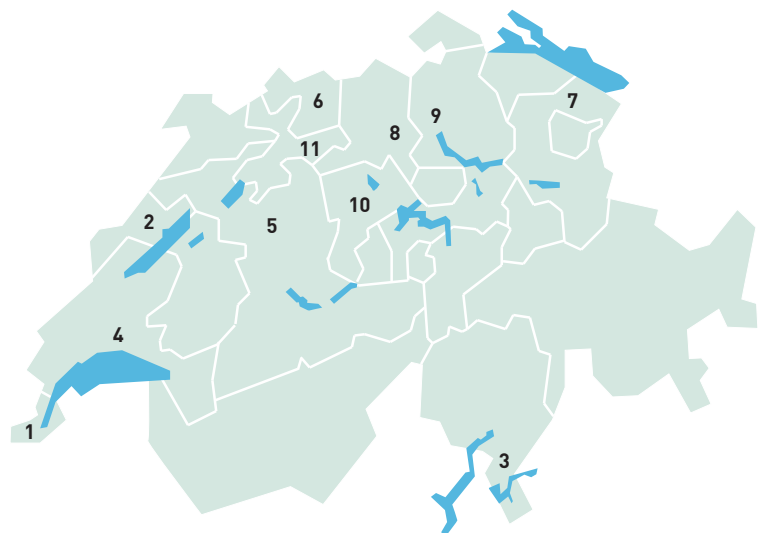

# Fein Supercut: Höchste Arbeitsleistung

Mit dem Fein SuperCut Scheibenaustrenn-System präsentieren wir Ihnen zwei leistungsstarke oszillierende Schneidwerkzeuge in unverwüchtlicher Profiqualität. Die Werkzeuge sind optimal zum Ausglasen von verklebten Scheiben geeignet.

FEIN SuperCut mit Akku (WZ641)



WZ641

CHF 780.-

FEIN Super Cut mit Kabel (WZ637)



WZ637

CHF 639.-

#### Technische Daten (Akku-Gerät)

Artikel Nr.	WZ641
Bauart	AFSC 18
Akku-Spannung	18 V
Akku-Kapazität	2.4 Ah
Anzahl Akkus	2 Stk.
Schwingungen (1/min)	11'000 - 18'500
Getriebekopfhöhe	80 mm
Gewicht	2.0 kg

#### Technische Daten (Kabel-Gerät)

Artikel Nr.	WZ637
Bauart	FSC 16
Nennaufnahme	400 W
Leistungsabgabe	220 W
Schwingungen (1/min)	11'000 - 18'500
Getriebekopfhöhe	80 mm
Gewicht	2.25 kg
Kabel mit Stecker	5 m

**Im Kaufpreis inbegriffen ist eine umfassende Instruktion durch den Fachmann von Trösch Autoglas.**

Wünschen Sie eine unverbindliche Produktvorführung?  
Nehmen Sie bitte direkt mit Ihrem Trösch Autoglas Niederlassungsleiter Kontakt auf.

Für dieses Produkt steht Ihnen zudem ein Anwendungsvideo zur Verfügung, welches Sie mit Ihrem Smartphone und mit Hilfe unserer Mobile-App bei Bedarf jederzeit abspielen können.

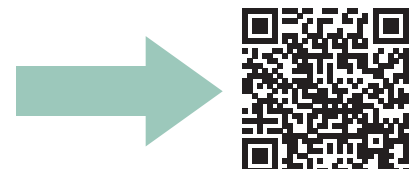



## In eigener Sache:

# Wir liefern innerhalb 24 Stunden

### Unsere Produkte:

- Front- und Heckscheiben für Personenwagen, Lastwagen, Busse, Oldtimer / Classic Cars, Einsatzfahrzeuge und Wohnmobile
- Seitenscheiben
- Gummiprofile
- Komplettmontagesets
- Klebmassen führender Anbieter
- Spezialwerkzeug für die Demontage und Montage von Fahrzeugglas
- Reinigungsmaterial
- Beleuchtungsteile

Informieren Sie sich zu unserem Komplettangebot auf [www.troeschautoglas.ch](http://www.troeschautoglas.ch) oder bei Ihrer Trösch Autoglas Niederlassung.

### Unsere Niederlassungen:

1  
Glas Trösch Autoglas  
Chemin de la Verseuse 3  
1219 Aire/Genève  
Tel. 022 796 68 00  
Fax 022 796 67 17  
[aire@troeschautoglas.ch](mailto:aire@troeschautoglas.ch)

2  
Glas Trösch Autoglas  
Av. des Champs-Montants 16a  
2074 Marin/Neuchâtel  
Tel. 032 755 73 60  
Fax 032 755 73 64  
[marin@troeschautoglas.ch](mailto:marin@troeschautoglas.ch)

3  
Glas Trösch Autoglas  
Casella Postale 231  
6915 Pambio-Noranco  
Tel. 091 994 85 61  
Fax 091 993 25 26  
[noranco@troeschautoglas.ch](mailto:noranco@troeschautoglas.ch)

4  
Glas Trösch Autoglas  
Chemin de Verney 5  
1024 Ecublens  
Tel. 021 691 66 66  
Fax 021 691 43 21  
[ecublens@troeschautoglas.ch](mailto:ecublens@troeschautoglas.ch)

5  
Glas Trösch Autoglas  
Waldeckweg 43  
3053 Münchenbuchsee  
Tel. 031 868 18 18  
Fax 031 868 18 15  
[muenchenbuchsee@troeschautoglas.ch](mailto:muenchenbuchsee@troeschautoglas.ch)

6  
Glas Trösch Autoglas  
Hammerweg 3  
4410 Liestal  
Tel. 061 926 97 00  
Fax 061 926 97 01  
[liestal@troeschautoglas.ch](mailto:liestal@troeschautoglas.ch)

7  
Glas Trösch Autoglas  
Lagerstrasse 4  
9200 Gossau  
Tel. 071 388 89 00  
Fax 071 388 89 05  
[gossau@troeschautoglas.ch](mailto:gossau@troeschautoglas.ch)

8  
Glas Trösch Autoglas  
Industriestrasse 4  
5604 Hendschiken  
Tel. 062 885 80 70  
Fax 062 885 80 71  
[hendschiken@troeschautoglas.ch](mailto:hendschiken@troeschautoglas.ch)

9  
Glas Trösch Autoglas  
Oberglatterstrasse 13  
8153 Rümlang  
Tel. 044 818 80 80  
Fax 044 818 80 85  
[ruemlang@troeschautoglas.ch](mailto:ruemlang@troeschautoglas.ch)

10  
Glas Trösch Autoglas  
Luzernerstrasse 147 / Gasshof  
6014 Luzern  
Tel. 041 259 22 77  
Fax 041 259 22 79  
[luzern@troeschautoglas.ch](mailto:luzern@troeschautoglas.ch)

11  
Glas Trösch Autoglas  
Nordringstrasse 1  
4702 Oensingen  
Tel. 062 388 15 15  
Fax 062 388 15 11  
[oensingen@troeschautoglas.ch](mailto:oensingen@troeschautoglas.ch)

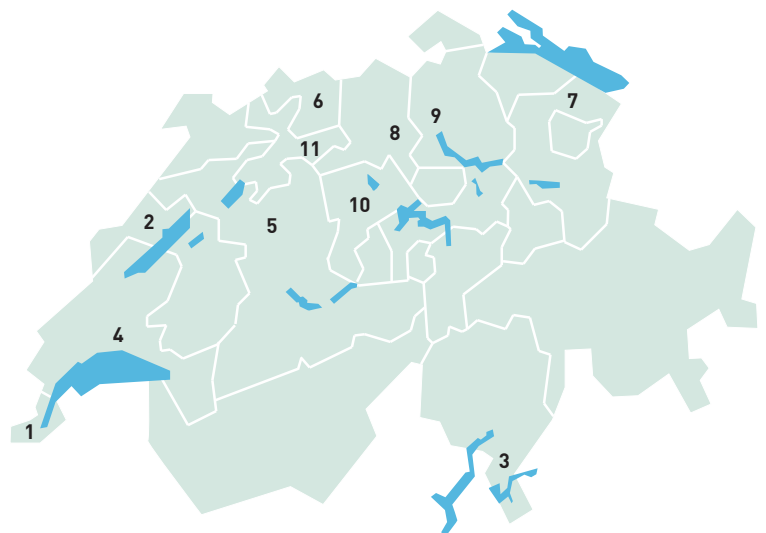

# Befestigungs-Clip-Sätze

## Jeu de clips fixation

Befestigungs-Clip-Satz Kabelbäume  
*Jeu de clips fixation - faisceaux câbles*

Art.-Nr. no art.	Oe-Nr no fab	Teile pièces	Preis Prix
C23631	420.0900	340	98.00



Befestigungs-Clip-Satz Kunststoffnieten  
*Jeu de clips fixation - rivets plastique*

Art.-Nr. no art.	Oe-Nr no fab	Teile pièces	Preis Prix
C23632	420.0905	235	85.00



Befestigungs-Clip-Satz Eindrücknieten  
*Jeu de clips fixation - rivets détection*

Art.-Nr. no art.	Oe-Nr no fab	Teile pièces	Preis Prix
C23633	420.0920	350	120.00



Befestigungs-Clip-Satz Kunststoffmuttern  
*Jeu de clips fixation - écrous plastique*

Art.-Nr. no art.	Oe-Nr no fab	Teile pièces	Preis Prix
C23634	420.0925	350	105.00



Befestigungs-Clip-Satz Einschraubnieten  
*Jeu de clips fixation - rivets serrage*

Art.-Nr. no art.	Oe-Nr no fab	Teile pièces	Preis Prix
C23635	420.0930	240	105.00



Befestigungs-Clip-Satz  
*Jeu de clips fixation*

Art.-Nr. no art.	Oe-Nr no fab	Teile pièces	Für pour	Preis Prix
C23636	420.0800	360	Toyota, Lexus	118.00





## In eigener Sache:

# Wir liefern innerhalb 24 Stunden

### Unsere Produkte:

- Front- und Heckscheiben für Personenwagen, Lastwagen, Busse, Oldtimer / Classic Cars, Einsatzfahrzeuge und Wohnmobile
- Seitenscheiben
- Gummiprofile
- Komplettmontagesets
- Klebmassen führender Anbieter
- Spezialwerkzeug für die Demontage und Montage von Fahrzeugglas
- Reinigungsmaterial
- Beleuchtungsteile

Informieren Sie sich zu unserem Komplettangebot auf [www.troeschautoglas.ch](http://www.troeschautoglas.ch) oder bei Ihrer Trösch Autoglas Niederlassung.

### Unsere Niederlassungen:

1  
Glas Trösch Autoglas  
Chemin de la Verseuse 3  
1219 Aire/Genève  
Tel. 022 796 68 00  
Fax 022 796 67 17  
[aire@troeschautoglas.ch](mailto:aire@troeschautoglas.ch)

2  
Glas Trösch Autoglas  
Av. des Champs-Montants 16a  
2074 Marin/Neuchâtel  
Tel. 032 755 73 60  
Fax 032 755 73 64  
[marin@troeschautoglas.ch](mailto:marin@troeschautoglas.ch)

3  
Glas Trösch Autoglas  
Casella Postale 231  
6915 Pambio-Noranco  
Tel. 091 994 85 61  
Fax 091 993 25 26  
[noranco@troeschautoglas.ch](mailto:noranco@troeschautoglas.ch)

4  
Glas Trösch Autoglas  
Chemin de Verney 5  
1024 Ecublens  
Tel. 021 691 66 66  
Fax 021 691 43 21  
[ecublens@troeschautoglas.ch](mailto:ecublens@troeschautoglas.ch)

5  
Glas Trösch Autoglas  
Waldeckweg 43  
3053 Münchenbuchsee  
Tel. 031 868 18 18  
Fax 031 868 18 15  
[muenchenbuchsee@troeschautoglas.ch](mailto:muenchenbuchsee@troeschautoglas.ch)

6  
Glas Trösch Autoglas  
Hammerweg 3  
4410 Liestal  
Tel. 061 926 97 00  
Fax 061 926 97 01  
[liestal@troeschautoglas.ch](mailto:liestal@troeschautoglas.ch)

7  
Glas Trösch Autoglas  
Lagerstrasse 4  
9200 Gossau  
Tel. 071 388 89 00  
Fax 071 388 89 05  
[gossau@troeschautoglas.ch](mailto:gossau@troeschautoglas.ch)

8  
Glas Trösch Autoglas  
Industriestrasse 4  
5604 Hendschiken  
Tel. 062 885 80 70  
Fax 062 885 80 71  
[hendschiken@troeschautoglas.ch](mailto:hendschiken@troeschautoglas.ch)

9  
Glas Trösch Autoglas  
Oberglatterstrasse 13  
8153 Rümlang  
Tel. 044 818 80 80  
Fax 044 818 80 85  
[ruemlang@troeschautoglas.ch](mailto:ruemlang@troeschautoglas.ch)

10  
Glas Trösch Autoglas  
Luzernerstrasse 147 / Gasshof  
6014 Luzern  
Tel. 041 259 22 77  
Fax 041 259 22 79  
[luzern@troeschautoglas.ch](mailto:luzern@troeschautoglas.ch)

11  
Glas Trösch Autoglas  
Nordringstrasse 1  
4702 Oensingen  
Tel. 062 388 15 15  
Fax 062 388 15 11  
[oensingen@troeschautoglas.ch](mailto:oensingen@troeschautoglas.ch)

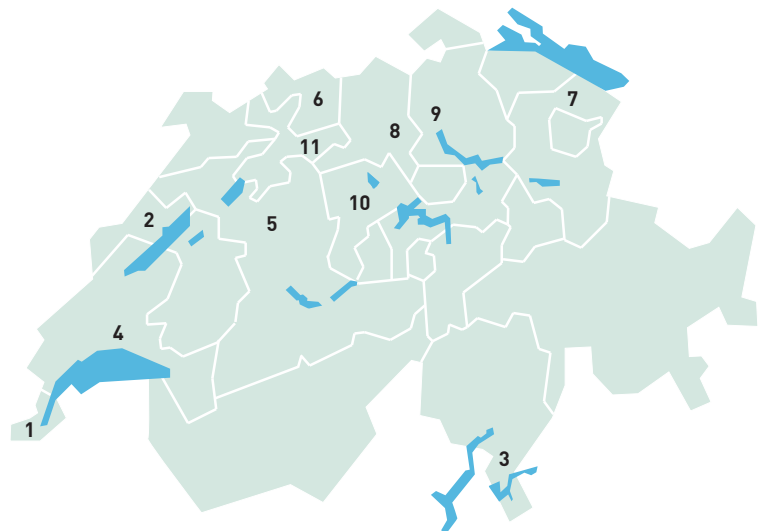



## Garantie Hinweis: Single-Cut

Folgende Hinweise sind beim Gebrauch des Single – Cuts zu beachten:



- Maximale Belastung des Getriebes beträgt 30 Nm.
- Einstellung Akkuschauber max. 30 Nm
- Akkuschauber nur mit mitgeliefertem Bithalter verwenden
- Höchstens 8 Meter Nylonschnur auf die Antriebsspule wickeln
- Sicherstellen, dass die Nylonschnur beim Schneiden über die Umlenkrolle läuft

Beschädigungen am Austrenngerät infolge von Missachtung der oben erwähnten Punkte sind von jeglicher Garantie und Gewährleistung ausgeschlossen.

## Message de garantie: Single-Cut

Les instructions suivantes sont pour une utilisation correcte du Singel-Cut.



- Charge maximale pour la transmission est de 30 Nm.
- Réglage de la perceuse à accu (tournevis électrique) max. 30 Nm.
- Perceuse à accu uniquement et utiliser uniquement l'adaptateur (bits) fourni avec le Single-Cut.
- Pas plus de 8 mètres de cordon nylon enrouler sur la bobine d'entraînement.
- Faire attention à ce que le cordon nylon, soit bien sur la poulie lors de la coupe.

Tous dommages au Singel-Cut suite au non respect des points su-mentionnés, sont exclus de toute garantie.



## Avviso di Garanzia: Single-Cut

Le seguenti istruzioni sono assolutamente da seguire per l'uso dell'apparecchio Single Cut:



- Il carico massimo consentito sulla trasmissione è di 30 Nm
- Impostare avvitatori elettrici piu' potenti al massimo a 30 Nm
- Usare l'avvitatore solo con l'apposito supporto per Bits in dotazione.
- Non avvolgere piu' di 8 m di filo in Nylon sulla bobina
- Assicurarsi che durante il taglio, il filo scorra sul rullo della puleggia nella giusta direzione

Danni all'apparecchio per il taglio Single Cut capitati per inosservanza dei punti sopra, sono esclusi dalla garanzia!

# Trösch Autoglas:

## Bei uns erhalten Sie Originalersatzteile

Glas Trösch Autoglas vertreibt grundsätzlich nur Originalersatzteil-Windschutzscheiben oder qualitätsgleiche Produkte.

### 1. Definition «Originalersatzteile»

Die neue Definition umfasst:

- Ersatzteile, die von Fahrzeugherstellern selbst hergestellt werden.
- Ersatzteile, die von unabhängigen Ersatzteilherstellern angefertigt und über den Fahrzeughersteller und seine autorisierten Partner geliefert werden. Der Fahrzeughersteller darf – wie es im Tagesgeschäft häufig praktiziert wird – fordern, dass sein Markenzeichen (Logo) auf denjenigen Teilen angebracht wird, die über seinen Distributionskanal laufen. Der Ersatzteilhersteller darf allerdings nicht daran gehindert werden, zusätzlich sein eigenes Markenzeichen zu verwenden (double branding).
- Ersatzteile, die gemäss den Vorgaben des Fahrzeugherstellers von Ersatzteilherstellern produziert und an den freien Aftermarkt geliefert werden und die technisch identisch sind mit den Komponenten, die in Neufahrzeugen verwendet werden oder wurden. Diese Teile tragen ausschliesslich das Markenzeichen des Ersatzteilherstellers.

### Nachweispflicht

Es wird bis zum Beweis des Gegenteils vermutet, dass Ersatzteile «Originalersatzteile» sind, sofern der Teilehersteller bescheinigt, dass diese Teile von gleicher Qualität sind wie die für die Herstellung der betroffenen Fahrzeuge und dass sie nach den Spezifikationen und Produktionsanforderungen des Automobilherstellers produziert wurden. Trösch Autoglas kann diese Bescheinigungen auf Verlangen liefern.

### 2. Definition «Qualitätsgleiche Ersatzteile»

«Qualitätsgleiche Ersatzteile» sind Ersatzteile, die von einem Unternehmen hergestellt werden, das jederzeit bescheinigen kann, dass die fraglichen Teile den Bauteilen, die bei der Montage der fraglichen Fahrzeuge verwendet werden oder wurden, qualitativ entsprechen. Sie müssen aber nicht nach den Vorgaben des Fahrzeugherstellers produziert worden sein.

### Nachweispflicht

Es wird bis zum Beweis des Gegenteils vermutet, dass Ersatzteile «qualitätsgleiche Ersatzteile» sind, sofern der Teilehersteller bescheinigt, dass die Teile von gleicher Qualität sind wie die für die Herstellung des betroffenen Fahrzeuges.





## In eigener Sache:

# Wir liefern innerhalb 24 Stunden

### Unsere Produkte:

- Front- und Heckscheiben für Personenwagen, Lastwagen, Busse, Oldtimer / Classic Cars, Einsatzfahrzeuge und Wohnmobile
- Seitenscheiben
- Gummiprofile
- Komplettmontagesets
- Klebmassen führender Anbieter
- Spezialwerkzeug für die Demontage und Montage von Fahrzeugglas
- Reinigungsmaterial
- Beleuchtungsteile

Informieren Sie sich zu unserem Komplettangebot auf [www.troeschautoglas.ch](http://www.troeschautoglas.ch) oder bei Ihrer Trösch Autoglas Niederlassung.

### Unsere Niederlassungen:

1  
Glas Trösch Autoglas  
Chemin de la Verseuse 3  
1219 Aire/Genève  
Tel. 022 796 68 00  
Fax 022 796 67 17  
[aire@troeschautoglas.ch](mailto:aire@troeschautoglas.ch)

2  
Glas Trösch Autoglas  
Av. des Champs-Montants 16a  
2074 Marin/Neuchâtel  
Tel. 032 755 73 60  
Fax 032 755 73 64  
[marin@troeschautoglas.ch](mailto:marin@troeschautoglas.ch)

3  
Glas Trösch Autoglas  
Casella Postale 231  
6915 Pambio-Noranco  
Tel. 091 994 85 61  
Fax 091 993 25 26  
[noranco@troeschautoglas.ch](mailto:noranco@troeschautoglas.ch)

4  
Glas Trösch Autoglas  
Chemin de Verney 5  
1024 Ecublens  
Tel. 021 691 66 66  
Fax 021 691 43 21  
[ecublens@troeschautoglas.ch](mailto:ecublens@troeschautoglas.ch)

5  
Glas Trösch Autoglas  
Waldeckweg 43  
3053 Münchenbuchsee  
Tel. 031 868 18 18  
Fax 031 868 18 15  
[muenchenbuchsee@troeschautoglas.ch](mailto:muenchenbuchsee@troeschautoglas.ch)

6  
Glas Trösch Autoglas  
Hammerweg 3  
4410 Liestal  
Tel. 061 926 97 00  
Fax 061 926 97 01  
[liestal@troeschautoglas.ch](mailto:liestal@troeschautoglas.ch)

7  
Glas Trösch Autoglas  
Lagerstrasse 4  
9200 Gossau  
Tel. 071 388 89 00  
Fax 071 388 89 05  
[gossau@troeschautoglas.ch](mailto:gossau@troeschautoglas.ch)

8  
Glas Trösch Autoglas  
Industriestrasse 4  
5604 Hendschiken  
Tel. 062 885 80 70  
Fax 062 885 80 71  
[hendschiken@troeschautoglas.ch](mailto:hendschiken@troeschautoglas.ch)

9  
Glas Trösch Autoglas  
Oberglatterstrasse 13  
8153 Rümlang  
Tel. 044 818 80 80  
Fax 044 818 80 85  
[ruemlang@troeschautoglas.ch](mailto:ruemlang@troeschautoglas.ch)

10  
Glas Trösch Autoglas  
Luzernerstrasse 147 / Gasshof  
6014 Luzern  
Tel. 041 259 22 77  
Fax 041 259 22 79  
[luzern@troeschautoglas.ch](mailto:luzern@troeschautoglas.ch)

11  
Glas Trösch Autoglas  
Nordringstrasse 1  
4702 Oensingen  
Tel. 062 388 15 15  
Fax 062 388 15 11  
[oensingen@troeschautoglas.ch](mailto:oensingen@troeschautoglas.ch)

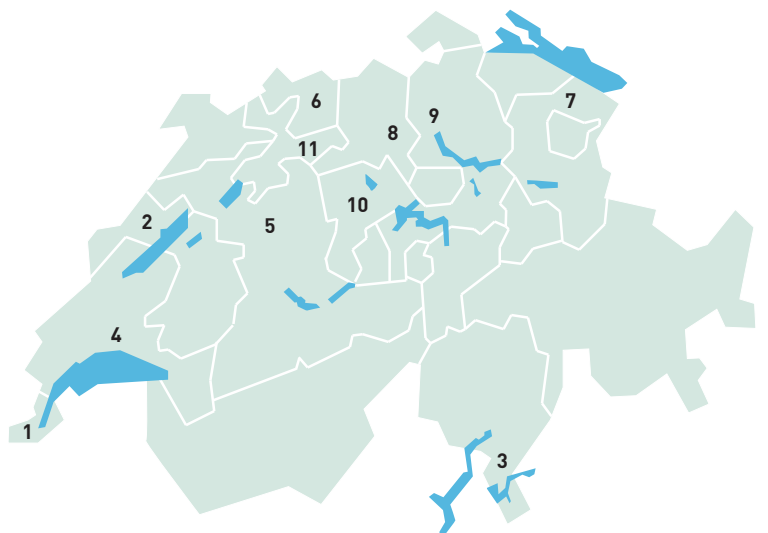

# Immer den passenden Clip zur Hand: Befestigungs-Clipsätze



Manchmal steckt der Teufel im Detail - Viele Clips sehen sich oft ähnlich und scheinen auf den ersten Blick auch zur entsprechenden Anwendung zu passen. Später stellt sich heraus, dass doch zum falschen Teil gegriffen wurde. Deshalb bietet Trösch Autoglas neu spezielle Befestigungs-Clipsätze an, damit Sie immer den passenden Clip zur Anwendung griffbereit haben.

Art.-Nr.	Befestigungs-Clipsatz für:	Teile:	Preise in CHF
C23631	Kabelbäume	340	98.00
C23632	Kunststoffnieten	235	85.00
C23633	Eindrücknieten	350	120.00
C23634	Kunststoffmuttern	350	105.00
C23635	Einschraubnieten	240	105.00



C23632  
Für Kunststoffnieten



C23634  
Für Kunststoffmuttern



C23635  
Für Einschraubnieten



C23631  
Für Kabelbäume



C23633  
Für Eindrücknieten



## In eigener Sache:

# Wir liefern innerhalb 24 Stunden

### Unsere Produkte:

- Front- und Heckscheiben für Personenwagen, Lastwagen, Busse, Oldtimer / Classic Cars, Einsatzfahrzeuge und Wohnmobile
- Seitenscheiben
- Gummiprofile
- Komplettmontagesets
- Klebmassen führender Anbieter
- Spezialwerkzeug für die Demontage und Montage von Fahrzeugglas
- Reinigungsmaterial
- Beleuchtungsteile

Informieren Sie sich zu unserem Komplettangebot auf [www.troeschautoglas.ch](http://www.troeschautoglas.ch) oder bei Ihrer Trösch Autoglas Niederlassung.

### Unsere Niederlassungen:

1  
Glas Trösch Autoglas  
Chemin de la Verseuse 3  
1219 Aire/Genève  
Tel. 022 796 68 00  
Fax 022 796 67 17  
[aire@troeschautoglas.ch](mailto:aire@troeschautoglas.ch)

2  
Glas Trösch Autoglas  
Av. des Champs-Montants 16a  
2074 Marin/Neuchâtel  
Tel. 032 755 73 60  
Fax 032 755 73 64  
[marin@troeschautoglas.ch](mailto:marin@troeschautoglas.ch)

3  
Glas Trösch Autoglas  
Casella Postale 231  
6915 Pambio-Noranco  
Tel. 091 994 85 61  
Fax 091 993 25 26  
[noranco@troeschautoglas.ch](mailto:noranco@troeschautoglas.ch)

4  
Glas Trösch Autoglas  
Chemin de Verney 5  
1024 Ecublens  
Tel. 021 691 66 66  
Fax 021 691 43 21  
[ecublens@troeschautoglas.ch](mailto:ecublens@troeschautoglas.ch)

5  
Glas Trösch Autoglas  
Waldeckweg 43  
3053 Münchenbuchsee  
Tel. 031 868 18 18  
Fax 031 868 18 15  
[muenchenbuchsee@troeschautoglas.ch](mailto:muenchenbuchsee@troeschautoglas.ch)

6  
Glas Trösch Autoglas  
Hammerweg 3  
4410 Liestal  
Tel. 061 926 97 00  
Fax 061 926 97 01  
[liestal@troeschautoglas.ch](mailto:liestal@troeschautoglas.ch)

7  
Glas Trösch Autoglas  
Lagerstrasse 4  
9200 Gossau  
Tel. 071 388 89 00  
Fax 071 388 89 05  
[gossau@troeschautoglas.ch](mailto:gossau@troeschautoglas.ch)

8  
Glas Trösch Autoglas  
Industriestrasse 4  
5604 Hendschiken  
Tel. 062 885 80 70  
Fax 062 885 80 71  
[hendschiken@troeschautoglas.ch](mailto:hendschiken@troeschautoglas.ch)

9  
Glas Trösch Autoglas  
Oberglatterstrasse 13  
8153 Rümlang  
Tel. 044 818 80 80  
Fax 044 818 80 85  
[ruemlang@troeschautoglas.ch](mailto:ruemlang@troeschautoglas.ch)

10  
Glas Trösch Autoglas  
Luzernerstrasse 147 / Gasshof  
6014 Luzern  
Tel. 041 259 22 77  
Fax 041 259 22 79  
[luzern@troeschautoglas.ch](mailto:luzern@troeschautoglas.ch)

11  
Glas Trösch Autoglas  
Nordringstrasse 1  
4702 Oensingen  
Tel. 062 388 15 15  
Fax 062 388 15 11  
[oensingen@troeschautoglas.ch](mailto:oensingen@troeschautoglas.ch)

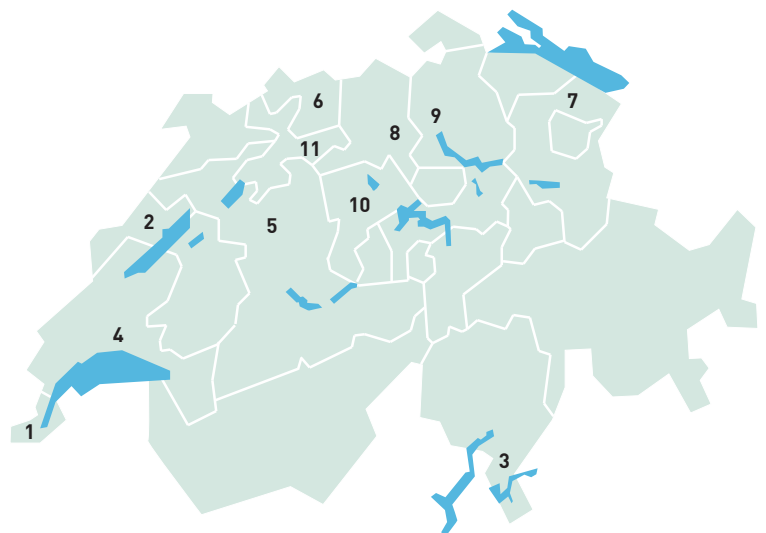



# Autoglas-Montagelift «Easyfit»: Für Personenwagen und Kleintransporter



Autoglas-Montagelift  
Art. Nr. WZ844-01

CHF 3'300.-

Autoglas Drehtisch (Zubehör)  
Art. Nr. WZ844-02

CHF 580.-

## Der Autoglas-Montagelift «Easyfit» erleichtert den Aus- und Einbau der Scheiben von Personenwagen und Kleintransportern.

Der Montagelift ist mit 4 Vakuumsaugern ausgestattet, die ein Gesamtgewicht von 35 kg heben können. Im ausgefahrenen Zustand wird eine Höhe von bis zu 2 m erreicht. Dies ermöglicht beispielsweise das Austauschen von Panoramaglasdächern.

Die Hebe- und Senkfunktionen sind elektrisch (kein kräftezehrendes Eingreifen nötig). Zudem kann der Montagelift platzsparend zusammengeklappt und daher einfach transportiert werden.

Durch den Einsatz des Autoglas-Montagelifts «Easyfit» kann der Personal- und Zeitaufwand für die Verglasung der Fahrzeuge reduziert werden. Damit amortisieren sich die Anschaffungskosten schon nach kurzer Zeit.

Wünschen Sie eine Demonstration des Autoglas-Montagelifts «Easyfit»?

Weitere Informationen erhalten Sie bei Ihrer regionalen Trösch Autoglas Niederlassung und unter [www.troeschautoglas.ch](http://www.troeschautoglas.ch).

Für dieses Produkt steht Ihnen zudem ein Anwendungsvideo zur Verfügung, welches Sie mit Ihrem Smartphone und mit Hilfe unserer Mobile-App bei Bedarf jederzeit abspielen können.





## In eigener Sache:

# Wir liefern innerhalb 24 Stunden

### Unsere Produkte:

- Front- und Heckscheiben für Personenwagen, Lastwagen, Busse, Oldtimer / Classic Cars, Einsatzfahrzeuge und Wohnmobile
- Seitenscheiben
- Gummiprofile
- Komplettmontagesets
- Klebmassen führender Anbieter
- Spezialwerkzeug für die Demontage und Montage von Fahrzeugglas
- Reinigungsmaterial
- Beleuchtungsteile

Informieren Sie sich zu unserem Komplettangebot auf [www.troeschautoglas.ch](http://www.troeschautoglas.ch) oder bei Ihrer Trösch Autoglas Niederlassung.

### Unsere Niederlassungen:

1  
Glas Trösch Autoglas  
Chemin de la Verseuse 3  
1219 Aire/Genève  
Tel. 022 796 68 00  
Fax 022 796 67 17  
[aire@troeschautoglas.ch](mailto:aire@troeschautoglas.ch)

2  
Glas Trösch Autoglas  
Av. des Champs-Montants 16a  
2074 Marin/Neuchâtel  
Tel. 032 755 73 60  
Fax 032 755 73 64  
[marin@troeschautoglas.ch](mailto:marin@troeschautoglas.ch)

3  
Glas Trösch Autoglas  
Casella Postale 231  
6915 Pambio-Noranco  
Tel. 091 994 85 61  
Fax 091 993 25 26  
[noranco@troeschautoglas.ch](mailto:noranco@troeschautoglas.ch)

4  
Glas Trösch Autoglas  
Chemin de Verney 5  
1024 Ecublens  
Tel. 021 691 66 66  
Fax 021 691 43 21  
[ecublens@troeschautoglas.ch](mailto:ecublens@troeschautoglas.ch)

5  
Glas Trösch Autoglas  
Waldeckweg 43  
3053 Münchenbuchsee  
Tel. 031 868 18 18  
Fax 031 868 18 15  
[muenchenbuchsee@troeschautoglas.ch](mailto:muenchenbuchsee@troeschautoglas.ch)

6  
Glas Trösch Autoglas  
Hammerweg 3  
4410 Liestal  
Tel. 061 926 97 00  
Fax 061 926 97 01  
[liestal@troeschautoglas.ch](mailto:liestal@troeschautoglas.ch)

7  
Glas Trösch Autoglas  
Lagerstrasse 4  
9200 Gossau  
Tel. 071 388 89 00  
Fax 071 388 89 05  
[gossau@troeschautoglas.ch](mailto:gossau@troeschautoglas.ch)

8  
Glas Trösch Autoglas  
Industriestrasse 4  
5604 Hendschiken  
Tel. 062 885 80 70  
Fax 062 885 80 71  
[hendschiken@troeschautoglas.ch](mailto:hendschiken@troeschautoglas.ch)

9  
Glas Trösch Autoglas  
Oberglatterstrasse 13  
8153 Rümlang  
Tel. 044 818 80 80  
Fax 044 818 80 85  
[ruemlang@troeschautoglas.ch](mailto:ruemlang@troeschautoglas.ch)

10  
Glas Trösch Autoglas  
Luzernerstrasse 147 / Gasshof  
6014 Luzern  
Tel. 041 259 22 77  
Fax 041 259 22 79  
[luzern@troeschautoglas.ch](mailto:luzern@troeschautoglas.ch)

11  
Glas Trösch Autoglas  
Nordringstrasse 1  
4702 Oensingen  
Tel. 062 388 15 15  
Fax 062 388 15 11  
[oensingen@troeschautoglas.ch](mailto:oensingen@troeschautoglas.ch)

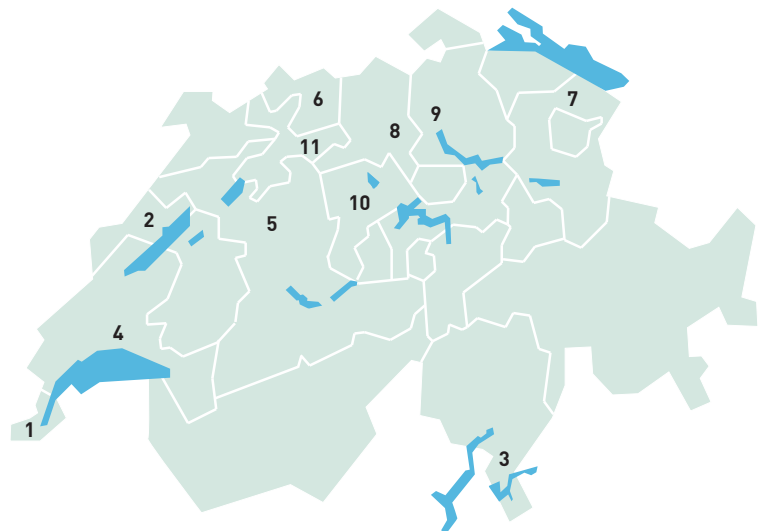



# Immer den passenden Clip zur Hand: Befestigungs-Clipsätze



Manchmal steckt der Teufel im Detail - Viele Clips sehen sich oft ähnlich und scheinen auf den ersten Blick auch zur entsprechenden Anwendung zu passen. Später stellt sich heraus, dass doch zum falschen Teil gegriffen wurde. Deshalb bietet Trösch Autoglas neu spezielle Befestigungs-Clipsätze an, damit Sie immer den passenden Clip zur Anwendung griffbereit haben.

Art.-Nr.	Befestigungs-Clipsatz für:	Teile:	Preise in CHF
C23631	Kabelbäume	340	98.00
C23632	Kunststoffnieten	235	85.00
C23633	Eindrücknieten	350	120.00
C23634	Kunststoffmuttern	350	105.00
C23635	Einschraubnieten	240	105.00
C23636	Speziell für Toyota und Lexus	360	118.00



- Chrysler
- Ford
- GM
- Mazda
- Nissan
- Toyota
- VW
- Honda

C23631  
**BEFESTIGUNGS-CLIP SATZ**  
 Für Kabelbäume / 340 Teile



- BMW
- Chrysler
- Ford
- GM
- VW

C23632  
**BEFESTIGUNGS-CLIP SATZ**  
 Kunststoffnieten / 235 Teile



- Ford
- GM
- Mercedes
- Peugeot
- Citroën
- Volvo
- VW

C23633  
**BEFESTIGUNGS-CLIP SATZ**  
 Eindrücknieten / 350 Teile



- Fiat
- Toyota
- Nissan
- Ford
- Mazda
- Mercedes
- Mitsubishi
- Renault
- VW

C23634  
**BEFESTIGUNGS-CLIP SATZ**  
 Kunststoffmuttern / 350 Teile



- Audi
- Ford
- Honda
- Mazda
- Mercedes
- Nissan

C23635  
**BEFESTIGUNGS-CLIP SATZ**  
 Einschraubnieten / 240 Teile



- Toyota
- Lexus

C23636  
**BEFESTIGUNGS-CLIP SATZ**  
 Speziell für Toyota und Lexus / 360 Teile



# FAS: Windschutzscheiben mit Fahrer-Assistenzsystemen



Nebst Antennen, Regen-, Licht- und Beschlagssensoren werden neue Bauteile wie Radar-, Infrarotsensoren oder Videokameras zum Teil direkt auf der Windschutzscheibe montiert.

Nachstehend zwei aktuelle Beispiele:

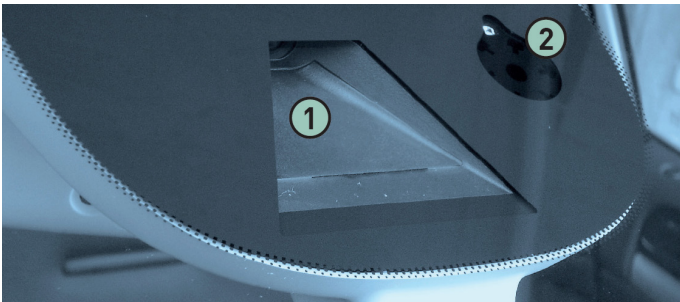

Der Licht- und Regensensor **2** sowie die Videokamera **1** des neuen Audi Lane Assist System (Spurhalteassistent) sind an der Windschutzscheibe im Bereich des Innenspiegels angebracht.

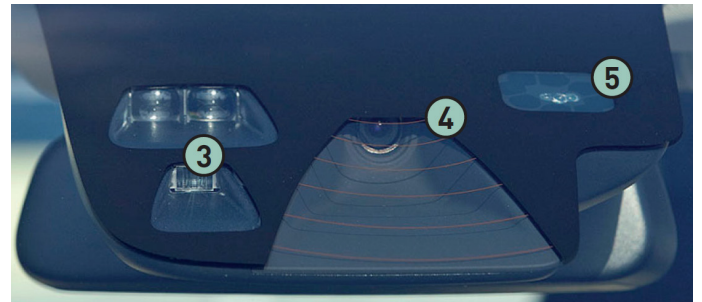

Beim Volvo XC60 sind der Regen- und Lichtsensor **5**, der Abstandsmesser **3** und eine Videokamera **4**, welche unter anderem für das City-Safety-System (Bremsassistent) benötigt werden, hinter der Windschutzscheibe montiert.



SAC:

## Pare-brise avec systèmes d'assistance au conducteur



En plus des antennes, des capteurs de pluie, de lumière et de buée, de nouveaux éléments comme les capteurs radar ou infrarouges et caméras vidéo sont en partie directement montés sur le pare-brise. Deux exemples actuels sont présentés ci-dessous:

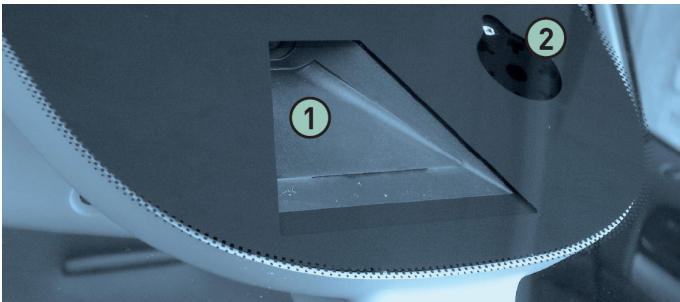

Le capteur de lumière et de pluie **2**, ainsi que la caméra vidéo **1** du nouveau Lane Assist System (alerte de franchissement involontaire de ligne) d'Audi sont fixés au pare-brise dans la région du rétroviseur intérieur.

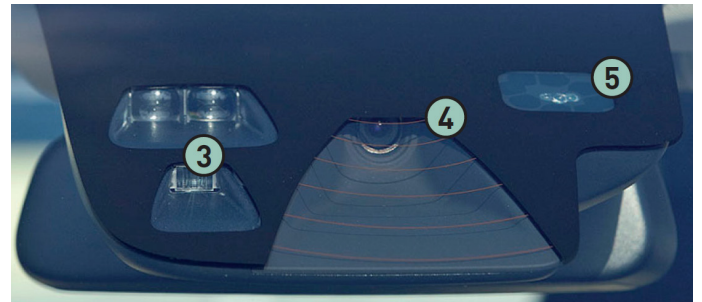

Sur la Volvo XC60, les capteurs de pluie et de lumière **5**, l'appareil de mesure des distances **3** et une caméra vidéo **4**, nécessaires entre autres pour le City Safety System (assistance au freinage d'urgence), sont montés derrière le pare-brise.



## ACCULIGHT II 400

# Akku-Presse für Kartuschen und Folienbeutel



WZ205

CHF 329.-

### Akku-Presse für Kartuschen (310 ml) und Folienbeutel (400 ml)

Professionelle Akku-Presse, angetrieben durch Lithium-Ionen-Akku, für die Extrusion von Klebstoffen von mittlerer Dichte. Sowohl Kartuschen (310 ml) wie auch Folienbeutel (400 ml) können ausgepresst werden.

#### Lieferumfang:

- 1x Akku-Presse
- 1x 7.4V (LI-ION Akku) – 1.3 A
- 1x Ladegerät
- 1x Düse ohne Schnitt
- 1x Kunststoff-Transportkoffer

Technische Daten	
Artikel Nr.	WZ205
Akku Spannung/ Kapazität:	7.4 V / 1.3 A
Auspressdruck:	450 Kgf – 4412 N
Max. Leistung:	5.5 mm/sec
Gewicht mit Akku:	1.35 kg
Ladezeit Akku:	90 min



## In eigener Sache:

# Wir liefern innerhalb 24 Stunden

### Unsere Produkte:

- Front- und Heckscheiben für Personenwagen, Lastwagen, Busse, Oldtimer / Classic Cars, Einsatzfahrzeuge und Wohnmobile
- Seitenscheiben
- Gummiprofile
- Komplettmontagesets
- Klebmassen führender Anbieter
- Spezialwerkzeug für die Demontage und Montage von Fahrzeugglas
- Reinigungsmaterial
- Beleuchtungsteile

Informieren Sie sich zu unserem Komplettangebot auf [www.troeschautoglas.ch](http://www.troeschautoglas.ch) oder bei Ihrer Trösch Autoglas Niederlassung.

### Unsere Niederlassungen:

1  
Glas Trösch Autoglas  
Chemin de la Verseuse 3  
1219 Aire/Genève  
Tel. 022 796 68 00  
Fax 022 796 67 17  
[aire@troeschautoglas.ch](mailto:aire@troeschautoglas.ch)

2  
Glas Trösch Autoglas  
Av. des Champs-Montants 16a  
2074 Marin/Neuchâtel  
Tel. 032 755 73 60  
Fax 032 755 73 64  
[marin@troeschautoglas.ch](mailto:marin@troeschautoglas.ch)

3  
Glas Trösch Autoglas  
Casella Postale 231  
6915 Pambio-Noranco  
Tel. 091 994 85 61  
Fax 091 993 25 26  
[noranco@troeschautoglas.ch](mailto:noranco@troeschautoglas.ch)

4  
Glas Trösch Autoglas  
Chemin de Verney 5  
1024 Ecublens  
Tel. 021 691 66 66  
Fax 021 691 43 21  
[ecublens@troeschautoglas.ch](mailto:ecublens@troeschautoglas.ch)

5  
Glas Trösch Autoglas  
Waldeckweg 43  
3053 Münchenbuchsee  
Tel. 031 868 18 18  
Fax 031 868 18 15  
[muenchenbuchsee@troeschautoglas.ch](mailto:muenchenbuchsee@troeschautoglas.ch)

6  
Glas Trösch Autoglas  
Hammerweg 3  
4410 Liestal  
Tel. 061 926 97 00  
Fax 061 926 97 01  
[liestal@troeschautoglas.ch](mailto:liestal@troeschautoglas.ch)

7  
Glas Trösch Autoglas  
Lagerstrasse 4  
9200 Gossau  
Tel. 071 388 89 00  
Fax 071 388 89 05  
[gossau@troeschautoglas.ch](mailto:gossau@troeschautoglas.ch)

8  
Glas Trösch Autoglas  
Industriestrasse 4  
5604 Hendschiken  
Tel. 062 885 80 70  
Fax 062 885 80 71  
[hendschiken@troeschautoglas.ch](mailto:hendschiken@troeschautoglas.ch)

9  
Glas Trösch Autoglas  
Oberglatterstrasse 13  
8153 Rümlang  
Tel. 044 818 80 80  
Fax 044 818 80 85  
[ruemlang@troeschautoglas.ch](mailto:ruemlang@troeschautoglas.ch)

10  
Glas Trösch Autoglas  
Luzernerstrasse 147 / Gasshof  
6014 Luzern  
Tel. 041 259 22 77  
Fax 041 259 22 79  
[luzern@troeschautoglas.ch](mailto:luzern@troeschautoglas.ch)

11  
Glas Trösch Autoglas  
Nordringstrasse 1  
4702 Oensingen  
Tel. 062 388 15 15  
Fax 062 388 15 11  
[oensingen@troeschautoglas.ch](mailto:oensingen@troeschautoglas.ch)

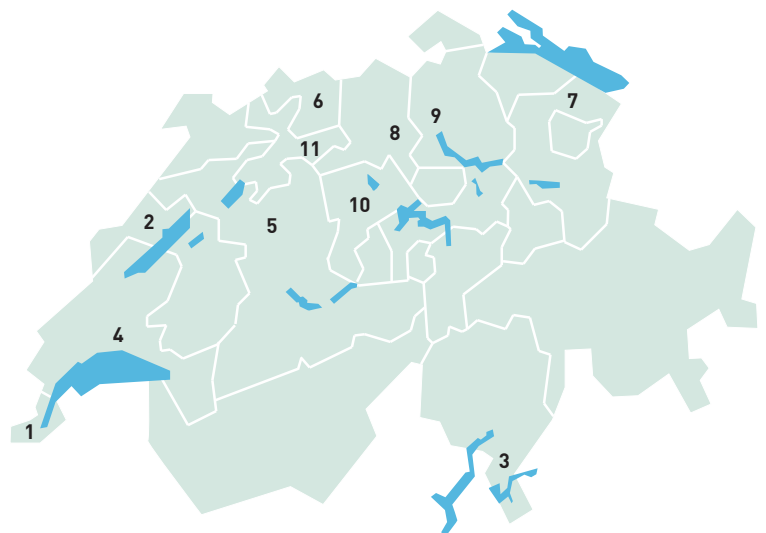



# Schnelle und sichere Wegfahrzeit: SikaTack Elite mit PowerCure Pistole



## Glasersatz mit Hochgeschwindigkeitsleistung

SikaTack ELITE ermöglicht schnellste sichere Wegfahrzeit und erreicht bezüglich Durchhärtung innerhalb einer Stunde die Vorgaben der Erstausrüster. Das Produkt wurde für Sika's PowerCure System entwickelt und wird mit dem PowerCure Pistole appliziert.

SikaTack ELITE ist für die Ersatzverglasung bei PKWs mit und ohne Airbags geeignet.

## Anwendungsbereich:

SikaTack® ELITE wurde speziell für die Ersatzverglasung im Automobilbereich entwickelt. Das Produkt ist ideal für mobile sowie auch in-house Anwendungen.

## Produktvorteile:

- Echte 30 Minuten sichere Wegfahrzeit, geprüft unter neuem 95th percentile FMVSS 212/208 Standard
- Ausgehärtet auf Erstausrüsterniveau innerhalb 60 Minuten
- Härtet nahezu klimaunabhängig aus
- Schnelle Durchhärtung
- Automotive Erstausrüsterqualität

Artikel Nr.	Produkt	Details	Gebinde	Preis
EM100-107	SikaTack® ELITE	Schwarz	600 ml Beutel Karton à 14 Stück	CHF 49.80 / Stk.
EM100-108	PowerCure Düse	V-Schnitt	Karton à 50 Stück	CHF 2.00 / Stk.
EM100-113	PowerCure Düse	Rund-Schnitt	Karton à 40 Stück	CHF 2.50 / Stk.
WZ203-45	PowerCure Pistole	230V EU Version	1 Pistole	CHF 950.00 / Stk.



## In eigener Sache:

# Wir liefern innerhalb 24 Stunden

### Unsere Produkte:

- Front- und Heckscheiben für Personenwagen, Lastwagen, Busse, Oldtimer / Classic Cars, Einsatzfahrzeuge und Wohnmobile
- Seitenscheiben
- Gummiprofile
- Komplettmontagesets
- Klebmassen führender Anbieter
- Spezialwerkzeug für die Demontage und Montage von Fahrzeugglas
- Reinigungsmaterial
- Beleuchtungsteile

Informieren Sie sich zu unserem Komplettangebot auf [www.troeschautoglas.ch](http://www.troeschautoglas.ch) oder bei Ihrer Trösch Autoglas Niederlassung.

### Unsere Niederlassungen:

1  
Glas Trösch Autoglas  
Chemin de la Verseuse 3  
1219 Aire/Genève  
Tel. 022 796 68 00  
Fax 022 796 67 17  
[aire@troeschautoglas.ch](mailto:aire@troeschautoglas.ch)

2  
Glas Trösch Autoglas  
Av. des Champs-Montants 16a  
2074 Marin/Neuchâtel  
Tel. 032 755 73 60  
Fax 032 755 73 64  
[marin@troeschautoglas.ch](mailto:marin@troeschautoglas.ch)

3  
Glas Trösch Autoglas  
Casella Postale 231  
6915 Pambio-Noranco  
Tel. 091 994 85 61  
Fax 091 993 25 26  
[noranco@troeschautoglas.ch](mailto:noranco@troeschautoglas.ch)

4  
Glas Trösch Autoglas  
Chemin de Verney 5  
1024 Ecublens  
Tel. 021 691 66 66  
Fax 021 691 43 21  
[ecublens@troeschautoglas.ch](mailto:ecublens@troeschautoglas.ch)

5  
Glas Trösch Autoglas  
Waldeckweg 43  
3053 Münchenbuchsee  
Tel. 031 868 18 18  
Fax 031 868 18 15  
[muenchenbuchsee@troeschautoglas.ch](mailto:muenchenbuchsee@troeschautoglas.ch)

6  
Glas Trösch Autoglas  
Hammerweg 3  
4410 Liestal  
Tel. 061 926 97 00  
Fax 061 926 97 01  
[liestal@troeschautoglas.ch](mailto:liestal@troeschautoglas.ch)

7  
Glas Trösch Autoglas  
Lagerstrasse 4  
9200 Gossau  
Tel. 071 388 89 00  
Fax 071 388 89 05  
[gossau@troeschautoglas.ch](mailto:gossau@troeschautoglas.ch)

8  
Glas Trösch Autoglas  
Industriestrasse 4  
5604 Hendschiken  
Tel. 062 885 80 70  
Fax 062 885 80 71  
[hendschiken@troeschautoglas.ch](mailto:hendschiken@troeschautoglas.ch)

9  
Glas Trösch Autoglas  
Oberglatterstrasse 13  
8153 Rümlang  
Tel. 044 818 80 80  
Fax 044 818 80 85  
[ruemlang@troeschautoglas.ch](mailto:ruemlang@troeschautoglas.ch)

10  
Glas Trösch Autoglas  
Luzernerstrasse 147 / Gasshof  
6014 Luzern  
Tel. 041 259 22 77  
Fax 041 259 22 79  
[luzern@troeschautoglas.ch](mailto:luzern@troeschautoglas.ch)

11  
Glas Trösch Autoglas  
Nordringstrasse 1  
4702 Oensingen  
Tel. 062 388 15 15  
Fax 062 388 15 11  
[oensingen@troeschautoglas.ch](mailto:oensingen@troeschautoglas.ch)

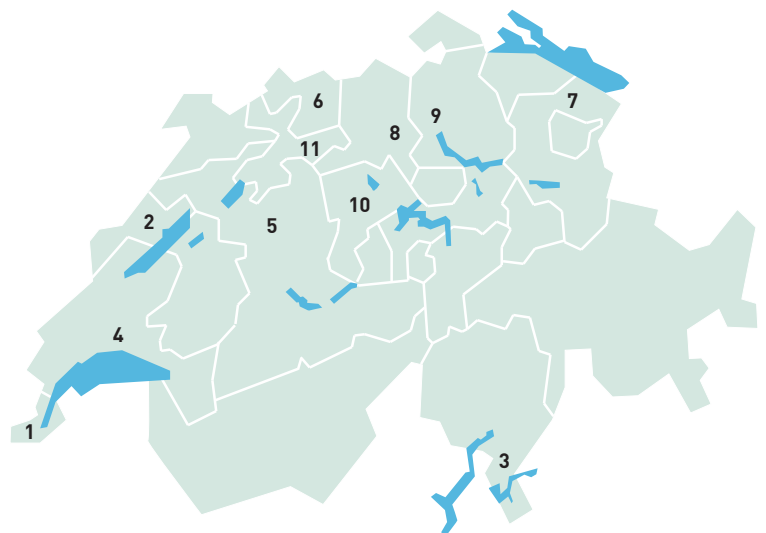

# Seitenscheiben und Heckscheiben: Für alle aktuellen Fahrzeugmodelle



## Seitenscheiben und Heckscheiben vom Spezialisten

Laufend ergänzen wir unser Angebot an Seitenscheiben und Heckscheiben für die aktuellen Fahrzeugmodelle.

In unserem Logistikcenter warten über 5'000 verschiedene Seitenscheiben und ca. 2'500 Heckscheiben aller gängigen Fahrzeuge auf Ihre Bestellung.

**Profitieren Sie von diesem breiten Angebot und bestellen Sie die nächste Seitenscheibe oder Heckscheibe bei Ihrer Trösch Autoglas Niederlassung.**

## Rund um die Uhr bestellen

Sie können auch einfach, schnell und rund um die Uhr in unserem E-Shop unter [www.troeschautoglas.ch](http://www.troeschautoglas.ch) oder mit unserer Mobile-App bestellen.





## In eigener Sache:

# Wir liefern innerhalb 24 Stunden

### Unsere Produkte:

- Front- und Heckscheiben für Personenwagen, Lastwagen, Busse, Oldtimer / Classic Cars, Einsatzfahrzeuge und Wohnmobile
- Seitenscheiben
- Gummiprofile
- Komplettmontagesets
- Klebmassen führender Anbieter
- Spezialwerkzeug für die Demontage und Montage von Fahrzeugglas
- Reinigungsmaterial
- Beleuchtungsteile

Informieren Sie sich zu unserem Komplettangebot auf [www.troeschautoglas.ch](http://www.troeschautoglas.ch) oder bei Ihrer Trösch Autoglas Niederlassung.

### Unsere Niederlassungen:

1  
Glas Trösch Autoglas  
Chemin de la Verseuse 3  
1219 Aire/Genève  
Tel. 022 796 68 00  
Fax 022 796 67 17  
[aire@troeschautoglas.ch](mailto:aire@troeschautoglas.ch)

2  
Glas Trösch Autoglas  
Av. des Champs-Montants 16a  
2074 Marin/Neuchâtel  
Tel. 032 755 73 60  
Fax 032 755 73 64  
[marin@troeschautoglas.ch](mailto:marin@troeschautoglas.ch)

3  
Glas Trösch Autoglas  
Casella Postale 231  
6915 Pambio-Noranco  
Tel. 091 994 85 61  
Fax 091 993 25 26  
[noranco@troeschautoglas.ch](mailto:noranco@troeschautoglas.ch)

4  
Glas Trösch Autoglas  
Chemin de Verney 5  
1024 Ecublens  
Tel. 021 691 66 66  
Fax 021 691 43 21  
[ecublens@troeschautoglas.ch](mailto:ecublens@troeschautoglas.ch)

5  
Glas Trösch Autoglas  
Waldeckweg 43  
3053 Münchenbuchsee  
Tel. 031 868 18 18  
Fax 031 868 18 15  
[muenchenbuchsee@troeschautoglas.ch](mailto:muenchenbuchsee@troeschautoglas.ch)

6  
Glas Trösch Autoglas  
Hammerweg 3  
4410 Liestal  
Tel. 061 926 97 00  
Fax 061 926 97 01  
[liestal@troeschautoglas.ch](mailto:liestal@troeschautoglas.ch)

7  
Glas Trösch Autoglas  
Lagerstrasse 4  
9200 Gossau  
Tel. 071 388 89 00  
Fax 071 388 89 05  
[gossau@troeschautoglas.ch](mailto:gossau@troeschautoglas.ch)

8  
Glas Trösch Autoglas  
Industriestrasse 4  
5604 Hendschiken  
Tel. 062 885 80 70  
Fax 062 885 80 71  
[hendschiken@troeschautoglas.ch](mailto:hendschiken@troeschautoglas.ch)

9  
Glas Trösch Autoglas  
Oberglatterstrasse 13  
8153 Rümlang  
Tel. 044 818 80 80  
Fax 044 818 80 85  
[ruemlang@troeschautoglas.ch](mailto:ruemlang@troeschautoglas.ch)

10  
Glas Trösch Autoglas  
Luzernerstrasse 147 / Gasshof  
6014 Luzern  
Tel. 041 259 22 77  
Fax 041 259 22 79  
[luzern@troeschautoglas.ch](mailto:luzern@troeschautoglas.ch)

11  
Glas Trösch Autoglas  
Nordringstrasse 1  
4702 Oensingen  
Tel. 062 388 15 15  
Fax 062 388 15 11  
[oensingen@troeschautoglas.ch](mailto:oensingen@troeschautoglas.ch)

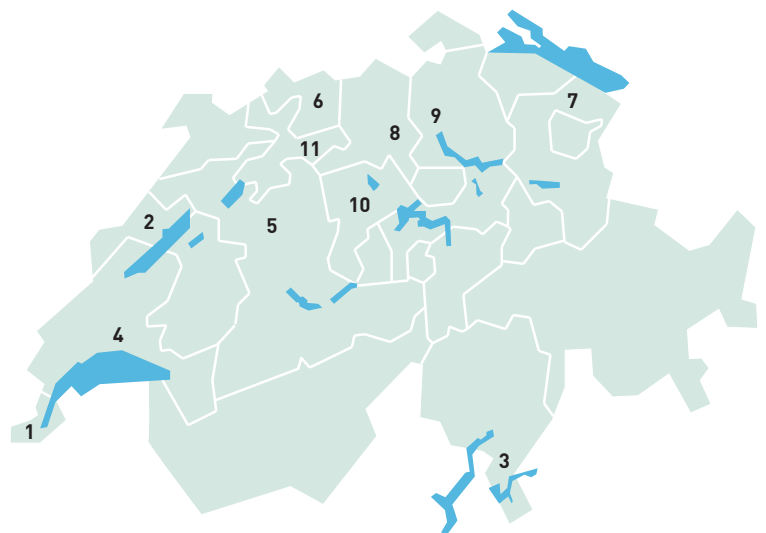

### Unsere Dienstleistungen zu den Produkten:

- Technische Schulungen
- Montageberatung



## Neu im Sortiment: Komplette Aussenspiegel, Spiegelgläser und Gehäuse



Ab sofort liefern wir komplette Aussenspiegel, Spiegelgläser oder Spiegelgehäuse zu Tiefstpreisen. Die passgenauen und qualitativ einwandfreien Spiegel sind für nahezu alle in der Schweiz zugelassen Personen- und Lieferwagen innert 72 Stunden lieferbar.

Profitieren Sie von bis zu 45% Rabatt auf den Brutto-Verkaufspreisen.



Bestellen Sie jetzt bei Ihrer Trösch Autoglas Niederlassung.  
Wir sind ihr professioneller Partner für mehr als nur Fahrzeugglas!





## Nouveau dans l'assortiment: Rétroviseurs extérieurs complets, glaces et coques



Dès à présent, nous fournissons des rétroviseurs extérieurs complets, des glaces et des coques de rétroviseur à petit prix.

**Parfaitement adaptés et de qualité irréprochable, les rétroviseurs sont prêts à être livrés dans un délai de 72 heures pour presque tous les voitures particulières et véhicules commerciaux immatriculés en Suisse.**

**Profitez d'une réduction jusqu'à 45% sur les prix de vente bruts.**



N'attendez plus pour passer commande auprès de votre succursale Trösch Autoglas. Nous sommes votre partenaire professionnel non seulement en matière de verre automobile.



Mehr als nur Fahrzeugglas:  
Scheinwerfer, Nebellampen, Blinker  
und Heckleuchten

**Bis zu 55% Rabatt auf OE-Preise**



Bei uns können Sie Scheinwerfer, Nebellampen, Blinker und Heckleuchten für nahezu alle in der Schweiz zugelassenen Fahrzeuge beziehen.

**Die passgenauen und qualitativ einwandfreien Beleuchtungsteile bieten wir zu Tiefpreisen mit bis zu 55% Rabatt auf die OE-Preise an.**



Bestellen Sie jetzt bei Ihrer Trösch Autoglas Niederlassung.  
Wir sind ihr professioneller Partner für mehr als nur Fahrzeugglas!



# Werkstattwagen: Technocraft SWISS-TEAM PLUS



## Technocraft SWISS-TEAM PLUS:

Hochwertiger Werkstattwagen bestückt mit 428 ausgewählten Werkzeugen und 315 Verbrauchsteilen. Die 7 Einlagen sind CNC-gefräste Schaumstoffeinlagen mit Kunststoffabdeckung im edlen Metall-Finish und bieten jedem Werkzeug seinen Platz und sicheren Halt. Der Werkstattwagen verfügt zusätzlich über eine achte Schublade die individuell genutzt werden kann.

Abmessungen: 775 x 530 x 1035 mm  
Gewicht: 100 kg

WZ0033

# CHF 2'490.-

- 8 Schubladen, 1 x 50 mm, 6 x 80 mm, 1 x 165 mm hoch
- Einzelschubladenverriegelung
- kugelgelagerte Vollauszüge
- mit schwarzen Rally-Streifen
- Schubladengriff mit Beschriftungsschiene
- Schaumstoffeinlagen mit Kunststoffabdeckung im edlen Metall-Finish
- Kugelgelagerte Schwerlast Bock- Lenk/Bremsrollen mit Drehstop
- Verchromte Design Rollenabdeckung
- Tragkraft total 300 kg
- Tragkraft 20 kg pro Schublade
- Zentralverschluss mit 3 Schlüsseln
- Integrierter Papierrollen-Halter
- seitlich ausklappbares Ablagefach
- beidseitig integriertes Fach, z.B. für Spraydosen
- Abdeckung aus langlebigem ABS-Kunststoff
- robuster Griff
- Kunststoff-Stoss-Schutz an den Ecken



# Werkstattwagen: Technocraft SWISS-TEAM PLUS

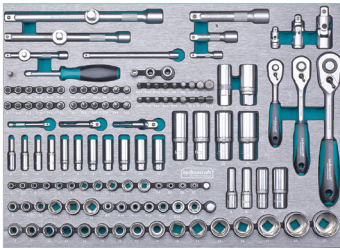

**Einlage 1:**  
Reichhaltig Bestückt mit vielen 1/4", 3/8" und 1/2" Stecknüssen, Stecknuss-Bits und Umschaltknarren



**Einlage 6:**  
Bestückt mit Rollmeter, Taschenlampe, Schiebelehre, Zirkel uvm...



**Einlage 2:**  
Bestückt mit Gabel-, Ratschen- und Ring-Gabelschlüssel, Hammer und Rollgabelschlüssel



**Einlage 7:**  
Bestückt mit Drehmomentschlüssel 1/2", Schlagnüsse, HSS-G Spiralbohrer Satz, 1 HSS Versenker Satz und Gewindeschneid-Satz

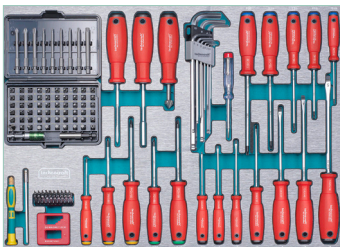

**Einlage 3:**  
Bestückt mit diversen Schraubendrehern, Bits und Mikro-Bits sowie Spannungsprüfer

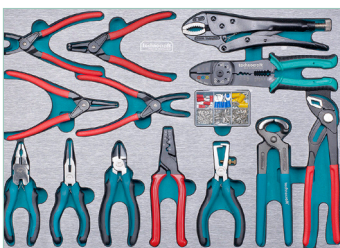

**Einlage 4:**  
Bestückt mit Zangen und Elektronik-Zangen

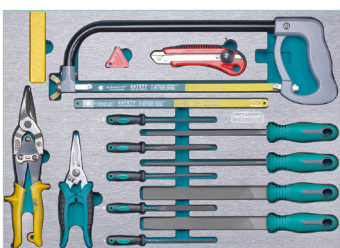

**Einlage 5:**  
Bestückt mit diversen Feilen, Schlüsselfeilen, Spachtel und Universal-Messer



# Sofort wieder im Einsatz: Seitenscheiben aller aktuellen Reisebusse



## Seitenscheiben direkt vom Autoglas Spezialisten

Um die Wartedauer auf Ersatzteile zu minimieren, ergänzen wir laufend unser Angebot an Seitenscheiben für die aktuellen Reisebus-Modelle.

In unserem Logistikcenter warten neu für die gängigen Modelle viele Seitenscheiben auf ihre Bestellung und können innerhalb von 24 Stunden ausgeliefert werden.

**Profitieren Sie von diesem breiten Angebot und bestellen Sie die nächste Seitenscheibe bei Ihrer Trösch Autoglas Niederlassung.**





## In eigener Sache:

# Wir liefern innerhalb 24 Stunden

### Unsere Produkte:

- Front- und Heckscheiben für Personenwagen, Lastwagen, Busse, Oldtimer / Classic Cars, Einsatzfahrzeuge und Wohnmobile
- Seitenscheiben
- Gummiprofile
- Komplettmontagesets
- Klebmassen führender Anbieter
- Spezialwerkzeug für die Demontage und Montage von Fahrzeugglas
- Reinigungsmaterial
- Beleuchtungsteile

Informieren Sie sich zu unserem Komplettangebot auf [www.troeschautoglas.ch](http://www.troeschautoglas.ch) oder bei Ihrer Trösch Autoglas Niederlassung.

### Unsere Niederlassungen:

1  
Glas Trösch Autoglas  
Chemin de la Verseuse 3  
1219 Aire/Genève  
Tel. 022 796 68 00  
Fax 022 796 67 17  
[aire@troeschautoglas.ch](mailto:aire@troeschautoglas.ch)

2  
Glas Trösch Autoglas  
Av. des Champs-Montants 16a  
2074 Marin/Neuchâtel  
Tel. 032 755 73 60  
Fax 032 755 73 64  
[marin@troeschautoglas.ch](mailto:marin@troeschautoglas.ch)

3  
Glas Trösch Autoglas  
Casella Postale 231  
6915 Pambio-Noranco  
Tel. 091 994 85 61  
Fax 091 993 25 26  
[noranco@troeschautoglas.ch](mailto:noranco@troeschautoglas.ch)

4  
Glas Trösch Autoglas  
Chemin de Verney 5  
1024 Ecublens  
Tel. 021 691 66 66  
Fax 021 691 43 21  
[ecublens@troeschautoglas.ch](mailto:ecublens@troeschautoglas.ch)

5  
Glas Trösch Autoglas  
Waldeckweg 43  
3053 Münchenbuchsee  
Tel. 031 868 18 18  
Fax 031 868 18 15  
[muenchenbuchsee@troeschautoglas.ch](mailto:muenchenbuchsee@troeschautoglas.ch)

6  
Glas Trösch Autoglas  
Hammerweg 3  
4410 Liestal  
Tel. 061 926 97 00  
Fax 061 926 97 01  
[liestal@troeschautoglas.ch](mailto:liestal@troeschautoglas.ch)

7  
Glas Trösch Autoglas  
Lagerstrasse 4  
9200 Gossau  
Tel. 071 388 89 00  
Fax 071 388 89 05  
[gossau@troeschautoglas.ch](mailto:gossau@troeschautoglas.ch)

8  
Glas Trösch Autoglas  
Industriestrasse 4  
5604 Hendschiken  
Tel. 062 885 80 70  
Fax 062 885 80 71  
[hendschiken@troeschautoglas.ch](mailto:hendschiken@troeschautoglas.ch)

9  
Glas Trösch Autoglas  
Oberglatterstrasse 13  
8153 Rümlang  
Tel. 044 818 80 80  
Fax 044 818 80 85  
[ruemlang@troeschautoglas.ch](mailto:ruemlang@troeschautoglas.ch)

10  
Glas Trösch Autoglas  
Luzernerstrasse 147 / Gasshof  
6014 Luzern  
Tel. 041 259 22 77  
Fax 041 259 22 79  
[luzern@troeschautoglas.ch](mailto:luzern@troeschautoglas.ch)

11  
Glas Trösch Autoglas  
Nordringstrasse 1  
4702 Oensingen  
Tel. 062 388 15 15  
Fax 062 388 15 11  
[oensingen@troeschautoglas.ch](mailto:oensingen@troeschautoglas.ch)

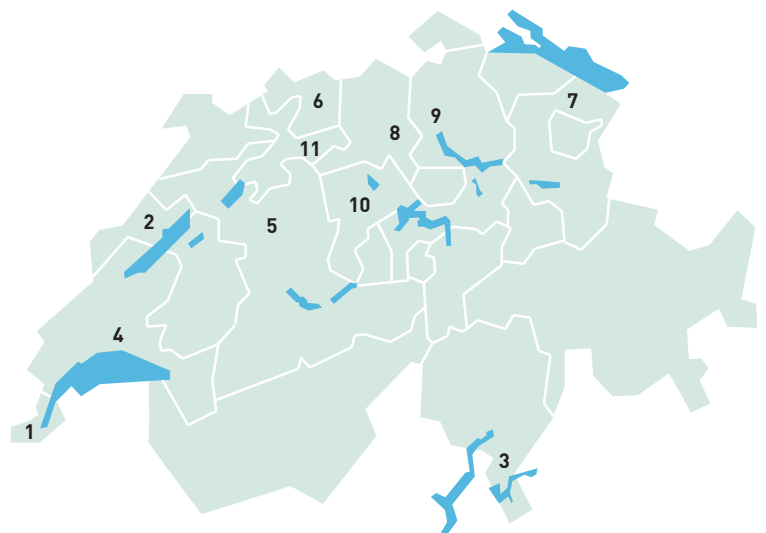

### Unsere Dienstleistungen zu den Produkten:

- Technische Schulungen
- Montageberatung



# Mehr als nur Fahrzeugglas: Scheinwerfer, Nebellampen, Blinker und Heckleuchten



Bei uns können Sie Scheinwerfer, Nebellampen, Blinker und Heckleuchten für nahezu alle in der Schweiz zugelassenen Fahrzeuge beziehen.

**Die passgenauen und qualitativ einwandfreien Beleuchtungsteile bieten wir zu Tiefstpreisen mit bis zu 55% Rabatt auf die OE-Preise an.**



Bestellen Sie jetzt bei Ihrer Trösch Autoglas Niederlassung.  
Wir sind ihr professioneller Partner für mehr als nur Fahrzeugglas!



## In eigener Sache:

# Wir liefern innerhalb 24 Stunden

### Unsere Produkte:

- Front- und Heckscheiben für Personenwagen, Lastwagen, Busse, Oldtimer / Classic Cars, Einsatzfahrzeuge und Wohnmobile
- Seitenscheiben
- Gummiprofile
- Komplettmontagesets
- Klebmassen führender Anbieter
- Spezialwerkzeug für die Demontage und Montage von Fahrzeugglas
- Reinigungsmaterial
- Beleuchtungsteile

Informieren Sie sich zu unserem Komplettangebot auf [www.troeschautoglas.ch](http://www.troeschautoglas.ch) oder bei Ihrer Trösch Autoglas Niederlassung.

### Unsere Niederlassungen:

1  
Glas Trösch Autoglas  
Chemin de la Verseuse 3  
1219 Aire/Genève  
Tel. 022 796 68 00  
Fax 022 796 67 17  
[aire@troeschautoglas.ch](mailto:aire@troeschautoglas.ch)

2  
Glas Trösch Autoglas  
Av. des Champs-Montants 16a  
2074 Marin/Neuchâtel  
Tel. 032 755 73 60  
Fax 032 755 73 64  
[marin@troeschautoglas.ch](mailto:marin@troeschautoglas.ch)

3  
Glas Trösch Autoglas  
Casella Postale 231  
6915 Pambio-Noranco  
Tel. 091 994 85 61  
Fax 091 993 25 26  
[noranco@troeschautoglas.ch](mailto:noranco@troeschautoglas.ch)

4  
Glas Trösch Autoglas  
Chemin de Verney 5  
1024 Ecublens  
Tel. 021 691 66 66  
Fax 021 691 43 21  
[ecublens@troeschautoglas.ch](mailto:ecublens@troeschautoglas.ch)

5  
Glas Trösch Autoglas  
Waldeckweg 43  
3053 Münchenbuchsee  
Tel. 031 868 18 18  
Fax 031 868 18 15  
[muenchenbuchsee@troeschautoglas.ch](mailto:muenchenbuchsee@troeschautoglas.ch)

6  
Glas Trösch Autoglas  
Hammerweg 3  
4410 Liestal  
Tel. 061 926 97 00  
Fax 061 926 97 01  
[liestal@troeschautoglas.ch](mailto:liestal@troeschautoglas.ch)

7  
Glas Trösch Autoglas  
Lagerstrasse 4  
9200 Gossau  
Tel. 071 388 89 00  
Fax 071 388 89 05  
[gossau@troeschautoglas.ch](mailto:gossau@troeschautoglas.ch)

8  
Glas Trösch Autoglas  
Industriestrasse 4  
5604 Hendschiken  
Tel. 062 885 80 70  
Fax 062 885 80 71  
[hendschiken@troeschautoglas.ch](mailto:hendschiken@troeschautoglas.ch)

9  
Glas Trösch Autoglas  
Oberglatterstrasse 13  
8153 Rümlang  
Tel. 044 818 80 80  
Fax 044 818 80 85  
[ruemlang@troeschautoglas.ch](mailto:ruemlang@troeschautoglas.ch)

10  
Glas Trösch Autoglas  
Luzernerstrasse 147 / Gasshof  
6014 Luzern  
Tel. 041 259 22 77  
Fax 041 259 22 79  
[luzern@troeschautoglas.ch](mailto:luzern@troeschautoglas.ch)

11  
Glas Trösch Autoglas  
Nordringstrasse 1  
4702 Oensingen  
Tel. 062 388 15 15  
Fax 062 388 15 11  
[oensingen@troeschautoglas.ch](mailto:oensingen@troeschautoglas.ch)

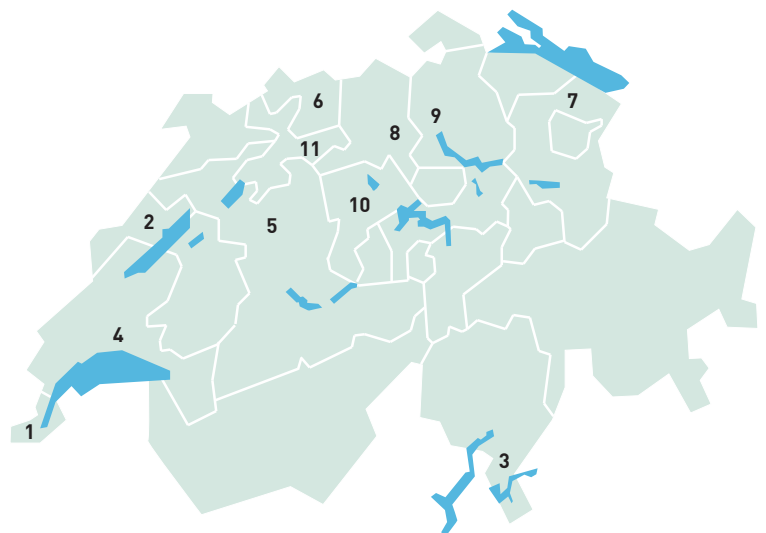

### Unsere Dienstleistungen zu den Produkten:

- Technische Schulungen
- Montageberatung





Neu im Sortiment:

Scheinwerfer, Nebellampen, Blinker  
und Heckleuchten von Magneti Marelli



Trösch Autoglas erweitert das bestehende Sortiment der bewährten TYC-Beleuchtungsteile mit Qualitäts-Produkten von Magneti Marelli.

**Profitieren Sie von unserem breiten Beleuchtungsteile-Sortiment mit bis zu 40% Rabatt auf OE-Preise.**

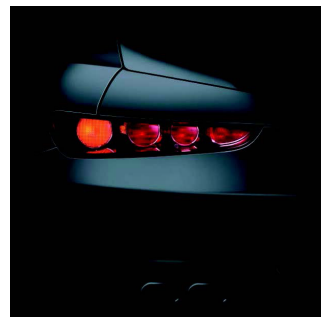
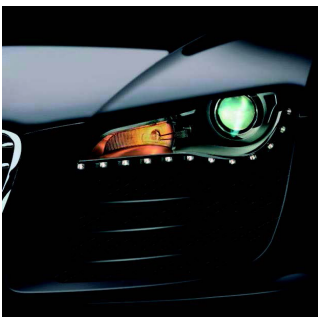

Bestellen Sie jetzt bei Ihrer Trösch Autoglas Niederlassung.  
Wir sind ihr professioneller Partner für mehr als nur Fahrzeugglas!



## In eigener Sache:

# Wir liefern innerhalb 24 Stunden

### Unsere Produkte:

- Front- und Heckscheiben für Personenwagen, Lastwagen, Busse, Oldtimer / Classic Cars, Einsatzfahrzeuge und Wohnmobile
- Seitenscheiben
- Gummiprofile
- Komplettmontagesets
- Klebmassen führender Anbieter
- Spezialwerkzeug für die Demontage und Montage von Fahrzeugglas
- Reinigungsmaterial
- Beleuchtungsteile

Informieren Sie sich zu unserem Komplettangebot auf [www.troeschautoglas.ch](http://www.troeschautoglas.ch) oder bei Ihrer Trösch Autoglas Niederlassung.

### Unsere Niederlassungen:

1  
Glas Trösch Autoglas  
Chemin de la Verseuse 3  
1219 Aire/Genève  
Tel. 022 796 68 00  
Fax 022 796 67 17  
[aire@troeschautoglas.ch](mailto:aire@troeschautoglas.ch)

2  
Glas Trösch Autoglas  
Av. des Champs-Montants 16a  
2074 Marin/Neuchâtel  
Tel. 032 755 73 60  
Fax 032 755 73 64  
[marin@troeschautoglas.ch](mailto:marin@troeschautoglas.ch)

3  
Glas Trösch Autoglas  
Casella Postale 231  
6915 Pambio-Noranco  
Tel. 091 994 85 61  
Fax 091 993 25 26  
[noranco@troeschautoglas.ch](mailto:noranco@troeschautoglas.ch)

4  
Glas Trösch Autoglas  
Chemin de Verney 5  
1024 Ecublens  
Tel. 021 691 66 66  
Fax 021 691 43 21  
[ecublens@troeschautoglas.ch](mailto:ecublens@troeschautoglas.ch)

5  
Glas Trösch Autoglas  
Waldeckweg 43  
3053 Münchenbuchsee  
Tel. 031 868 18 18  
Fax 031 868 18 15  
[muenchenbuchsee@troeschautoglas.ch](mailto:muenchenbuchsee@troeschautoglas.ch)

6  
Glas Trösch Autoglas  
Hammerweg 3  
4410 Liestal  
Tel. 061 926 97 00  
Fax 061 926 97 01  
[liestal@troeschautoglas.ch](mailto:liestal@troeschautoglas.ch)

7  
Glas Trösch Autoglas  
Lagerstrasse 4  
9200 Gossau  
Tel. 071 388 89 00  
Fax 071 388 89 05  
[gossau@troeschautoglas.ch](mailto:gossau@troeschautoglas.ch)

8  
Glas Trösch Autoglas  
Industriestrasse 4  
5604 Hendschiken  
Tel. 062 885 80 70  
Fax 062 885 80 71  
[hendschiken@troeschautoglas.ch](mailto:hendschiken@troeschautoglas.ch)

9  
Glas Trösch Autoglas  
Oberglatterstrasse 13  
8153 Rümlang  
Tel. 044 818 80 80  
Fax 044 818 80 85  
[ruemlang@troeschautoglas.ch](mailto:ruemlang@troeschautoglas.ch)

10  
Glas Trösch Autoglas  
Luzernerstrasse 147 / Gasshof  
6014 Luzern  
Tel. 041 259 22 77  
Fax 041 259 22 79  
[luzern@troeschautoglas.ch](mailto:luzern@troeschautoglas.ch)

11  
Glas Trösch Autoglas  
Nordringstrasse 1  
4702 Oensingen  
Tel. 062 388 15 15  
Fax 062 388 15 11  
[oensingen@troeschautoglas.ch](mailto:oensingen@troeschautoglas.ch)

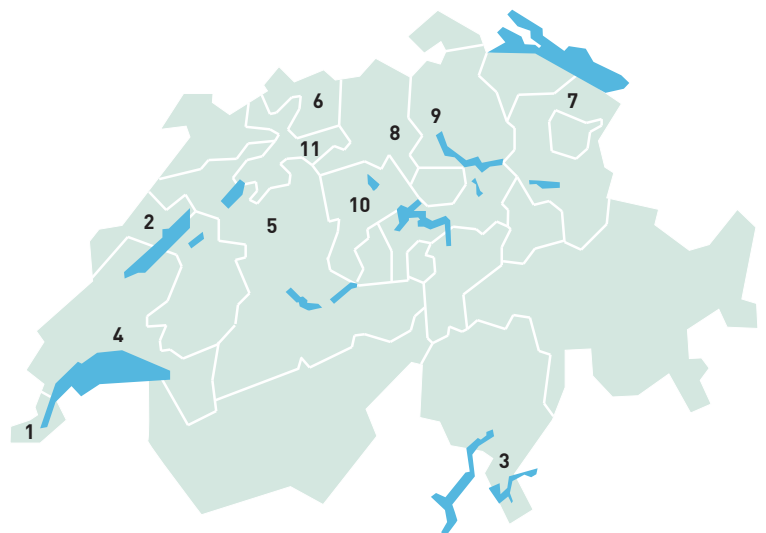

# Bestellschein: Steinschlag-Display

Das Display für die Reparatur von Steinschlagschäden macht Ihre Kunden auf Ihre Autoglas Kompetenz aufmerksam.

Das gesamte Display besteht aus dem Ständer aus Plexiglas, der Mini-Windschutzscheibe mit einem reparierten und einem nichtreparierten Steinschlag sowie einem Halter für die individuell bedruckten Steinschlagkarten.

Bei einem Steinschlag auf der Windschutzscheibe kann der Kunde die Schutzfolie von der Steinschlagkarte abziehen und auf die Einschlagstelle kleben.

Die Steinschlagkarten werden mit Ihrer Adresse und Telefonnummer bedruckt, damit der Kunde bei einem Steinschlagschaden sofort mit Ihnen Kontakt aufnehmen kann.

Die Auslieferung des Steinschlag Displays erfolgt ca. nach 9 Wochen.



## Ihre Bestellung:

- ..... Display-Ständer à CHF 290.-
- ..... Set-Steinschlagkarten (500 Stk.) à CHF 0.70

Die Preise sind excl. MwSt. und Versandkosten.  
**Bitte Rückseite beachten.**

# Bestellschein: Steinschlagkarten

Bei Fragen helfen wir Ihnen gerne. Schreiben Sie uns hierzu einfach ein E-mail an:

[info@troeschautoglas.ch](mailto:info@troeschautoglas.ch)

Die Auslieferung der Steinschlagkarten erfolgt ca. nach 9 Wochen.

## STEINSCHLAG?

**Sofort-Hilfe:**  
**012 123 45 00**

**Garage Muster**  
Musterweg 111  
1234 Musterhausen  
[www.garagemueller.ch](http://www.garagemueller.ch)



## Für Ihre Sofort-Hilfe:

Kleben Sie die Schutzfolie von aussen auf die Beschädigung und rufen Sie uns an!

Vertrauen Sie bei einem Steinschlag auf unsere Autoglas Kompetenz.

Die Schadenabwicklung mit Ihrer Versicherung übernehmen wir gerne für Sie.

Wünschen Sie einen Andruck mit Ihrem Logo, oder haben Sie weitere Gestaltungswünsche?

Gerne erstellen wir Ihnen eine Offerte.

Kontaktieren Sie uns über:

[info@troeschautoglas.ch](mailto:info@troeschautoglas.ch)

### Daten für den Eindruck:

1 Telefonnummer: .....

2 Firma: .....

Strasse: .....

PLZ Ort: .....

Zusatz: .....

### Bestellbestätigung:

Datum: ..... Unterschrift: .....

WZ135

# Bestellschein: Steinschlag-Kundenstopper

Der Kundenstopper für die Reparatur von Steinschlagschäden macht Ihre Kunden auf Ihre Autoglas Kompetenz aufmerksam.

Er besteht aus einem wasserfestem aluminium Ständer und einem individuell bedruckten Steinschlagbild.

Auf dem Steinschlagbild wird der Firmenname und die Telefonnummer aufgedruckt, damit der Kunde bei einem Steinschlagschaden sofort mit Ihnen Kontakt aufnehmen kann.

Die Auslieferung des Steinschlag Kundenstoppers erfolgt ca. nach 4 Wochen.



## Ihre Bestellung:

..... Kundenstopper à CHF 350.-

Die Preise sind excl. MwSt. und Versandkosten.  
**Bitte Rückseite beachten.**

# Bestellschein: Steinschlag-Kundenstopper

Bei Fragen helfen wir Ihnen gerne. Schreiben Sie uns hierzu einfach ein E-mail an:

[info@troeschautoglas.ch](mailto:info@troeschautoglas.ch)

Die Auslieferung des Kundenstoppers erfolgt ca. nach 4 Wochen.

Wünschen Sie einen Andruck mit Ihrem Logo, oder haben Sie weitere Gestaltungswünsche?

Gerne erstellen wir Ihnen eine Offerte. Kontaktieren Sie uns über:

[info@troeschautoglas.ch](mailto:info@troeschautoglas.ch)



**STEINSCHLAG?**

**Jetzt bei uns reparieren lassen!**

1  
2

<<Firma>>  
<<Tel>>

## Daten für den Eindruck:

1 Firma: .....

2 Telefonnummer: .....

## Bestellbestätigung:

Datum: ..... Unterschrift: .....

WZ136



# Bestellschein: Steinschlag-Rollup

Der Rollup Ständer für die Reparatur von Steinschlagschäden macht Ihre Kunden auf Ihre Autoglas Kompetenz aufmerksam.

Er besteht aus einem aluminium Bodenteil und einem individuell bedruckten Ausziehbild.

Auf dem Ausziehbild wird der Firmenname und die Telefonnummer aufgedruckt, damit der Kunde bei einem Steinschlagschaden sofort mit Ihnen Kontakt aufnehmen kann.

Die Auslieferung des Steinschlag-Rollups erfolgt ca. nach 4 Wochen.



## Ihre Bestellung:

..... Rollup-Ständer à CHF 350.-

Die Preise sind excl. MwSt. und Versandkosten.  
**Bitte Rückseite beachten.**

# Bestellschein: Steinschlag-Rollup

Bei Fragen helfen wir Ihnen gerne. Schreiben Sie uns hierzu einfach ein E-mail an:

[info@troeschautoglas.ch](mailto:info@troeschautoglas.ch)

Die Auslieferung des Steinschlag-Rollups erfolgt ca. nach 4 Wochen.

Wünschen Sie einen Andruck mit Ihrem Logo, oder haben Sie weitere Gestaltungswünsche?

Gerne erstellen wir Ihnen eine Offerte. Kontaktieren Sie uns über:

[info@troeschautoglas.ch](mailto:info@troeschautoglas.ch)



**STEINSCHLAG?**



1 <<Firma>>  
2 <<Tel>>

Vertrauen Sie bei einem Steinschlag auf unsere Autoglas Kompetenz.

## Daten für den Eindruck:

1 Firma: .....

2 Telefonnummer: .....

## Bestellbestätigung:

Datum: ..... Unterschrift: .....

WZ137



# Bestellschein: Steinschlag-Klapprahmen

Der Klapprahmen für die Reparatur von Steinschlagschäden macht Ihre Kunden auf Ihre Autoglas Kompetenz aufmerksam.

Er besteht aus einem wasserfestem aluminium Rahmen und einem individuell bedruckten Steinschlagbild.

Auf dem Steinschlagbild wird der Firmenname und die Telefonnummer aufgedruckt, damit der Kunde bei einem Steinschlagschaden sofort mit Ihnen Kontakt aufnehmen kann.

Die Auslieferung des Steinschlag Klapprahmen erfolgt ca. nach 4 Wochen.



A1 (594 x 841mm)

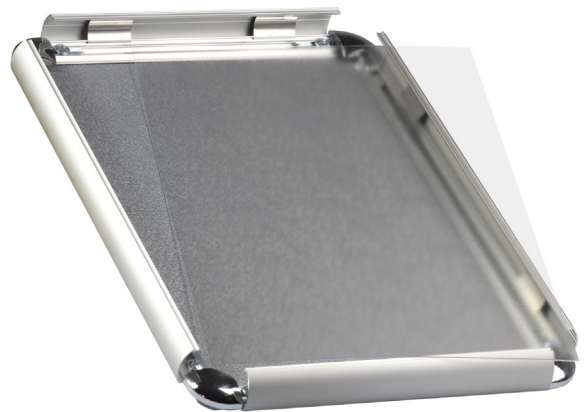

## Ihre Bestellung:

..... Klapprahmen à CHF 150.-

Die Preise sind excl. MwSt. und Versandkosten.  
**Bitte Rückseite beachten.**

# Bestellschein: Steinschlag-Klapprahmen

Bei Fragen helfen wir Ihnen gerne. Schreiben Sie uns hierzu einfach ein E-mail an:

[info@troeschautoglas.ch](mailto:info@troeschautoglas.ch)

Die Auslieferung des Klapprahmen erfolgt ca. nach 4 Wochen.

Wünschen Sie einen Andruck mit Ihrem Logo, oder haben Sie weitere Gestaltungswünsche?

Gerne erstellen wir Ihnen eine Offerte. Kontaktieren Sie uns über:

[info@troeschautoglas.ch](mailto:info@troeschautoglas.ch)



**STEINSCHLAG?**

**Jetzt bei uns reparieren lassen!**

1  
2

<<Firma>>  
<<Tel>>

## Daten für den Eindruck:

1 Firma: .....

2 Telefonnummer: .....

## Bestellbestätigung:

Datum: ..... Unterschrift: .....

WZ138



# Der nächste Winter kommt bestimmt: MA-FRA Sonderaktion

Gültig vom 1.07. - 15.09.17



Profitieren Sie jetzt mit Ihrer Vorbestellung der Winterartikel für die Saison 2017/2018 und sichern Sie sich die Produkte zu Spezialkonditionen.

Mit dem ALL SEASON CRISTALBEL Scheibenwischwasser und dem Schnellenteiser NOT ICE zur einfachen Beseitigung von Eis auf den Scheiben, können Sie in Ihrem Betrieb Zusatzverkäufe bei Ihrem Kunden generieren. Sie können so Ihren Kunden Produkte anbieten, welche für eine freie Sicht beim Autofahren im Winter sorgen.

**Auslieferung ab Oktober 2017**

Bestellen Sie jetzt bei Ihrer Trösch Autoglas Niederlassung.  
Wir sind ihr professioneller Partner für mehr als nur Fahrzeugglas!

# Der nächste Winter kommt bestimmt: MA-FRA Sonderaktion

Gültig vom 1.07. - 15.09.17



## ALL SEASONS CRISTALBEL

ALL SEASONS CRISTALBEL ist ein fettlösendes und frosthemmendes Scheibenwischwasser für die Windschutzscheibe und die Heckscheibe von Fahrzeugen. Es beseitigt Schmutz und Insekten, ohne Streifen und Schlieren zu hinterlassen, greift den Lack nicht an und pflegt die Gummiteile der Scheibenwischer für eine perfekte Sicht. ALL SEASONS CRISTALBEL hinterlässt keine Rückstände und beugt der Kalkbildung in den Kreisläufen vor. Frostschutz bis minus 20 Grad. Das Produkt ist gebrauchsfertig und mit dem beiliegenden Ausgusshahn kann die Umfüllung rasch und sauber durchgeführt werden.

Artikel-Nr.	Inhalt	Bruttopreis	VOC	UVP inkl. VOC
C25156	5l	CHF 13.50	CHF 3.38	CHF 16.90
Bestellmenge	Einheit	Rabatt	Nettopreis pro Kanister	Ihr Profit
16 Kanister	4 Kartons	25%	CHF 10.13	CHF 54.00
32 Kanister	8 Kartons	30%	CHF 9.45	CHF 129.60
64 Kanister	1/2 Palette	35%	CHF 8.78	CHF 302.40
128 Kanister	1 Palette	40%	CHF 8.10	CHF 691.20

Alle Preise sind in CHF und exkl. MwSt und VOC.



## SCHNELLENTEISER NOT ICE

SCHNELLENTEISER NOT ICE enteist ohne Streifen auf der Windschutzscheibe zu hinterlassen.

- Schützt Gummiteile vor Frost
- Enteist Autotürschlösser sofort
- Angenehm duftend
- Beugt Eisbildung vor
- Greift die Carrosserie nicht an

Artikel-Nr.	Inhalt	Bruttopreis	VOC	UVP inkl. VOC
C24783	500ml	CHF 7.00	CHF 0.47	CHF 7.50
Bestellmenge	Einheit	Rabatt	Nettopreis pro Stk.	Ihr Profit
12 Stk.	1 Karton	25%	CHF 5.25	CHF 21.00
24 Stk.	2 Kartons	30%	CHF 4.90	CHF 50.40
48 Stk.	4 Kartons	35%	CHF 4.55	CHF 117.60
96 Stk.	8 Kartons	40%	CHF 4.20	CHF 268.80

Alle Preise sind in CHF und exkl. MwSt und VOC.